



CATÁLOGO INTEGRAL OFICINA







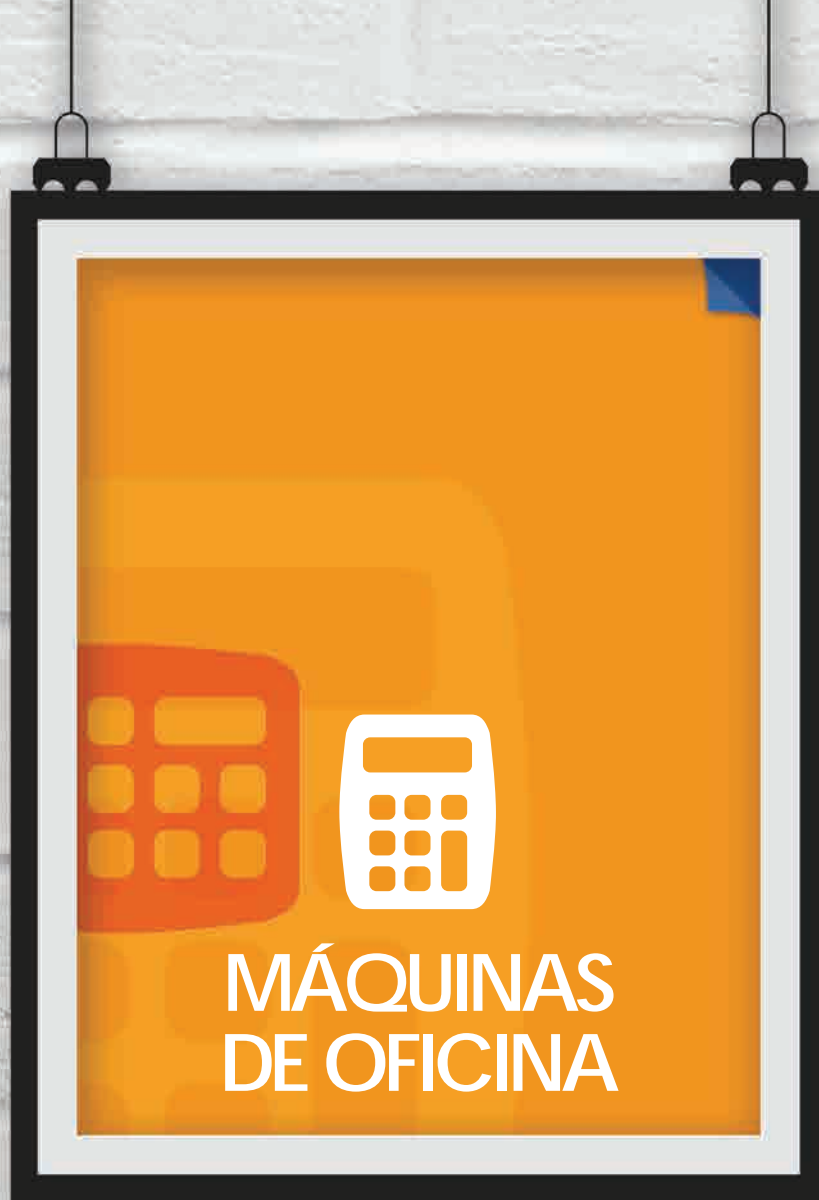



























TLFN. 952665524





Accesorios de encuadernación	15	Detectores de billetes falsos	48
Accesorios para destructoras	36	Encuadernadoras canutillos plástico	12
Aceite lubricante para destructoras	37	Encuadernadoras eléctricas	13
Adaptadores para calculadoras	9	Encuadernadoras espiral doble wire	13
Alicates para espirales	15	Encuadernadoras espiral sencilla	10
Bolsas de plastificar	43	Encuadernadoras multifunción	13
Bolsas para destructoras	36	Encuadernadoras presión (Channel)	14
Cajas registradoras	46	Encuadernadoras térmicas	14
Calculadoras científicas	2	Espirales metálicas para encuadernación	15
Calculadoras de bolsillo	3	Espirales metálicas wire	15
Calculadoras de sobremesa	5	Etiquetadoras	44
Calculadoras impresoras	8	Etiquetas para etiquetadoras	44
Canutillos de plástico para encuadernación	15	Hojas lubricantes para destructoras	36
Contadoras de monedas	47	Impresora de tickets	47
Contadores de billetes	48	Máquina contadora	47
Destructoras	20	Máquinas contadora de billetes	48
Destructoras de despacho 1-3 usuarios (uso moderado)	29	Máquinas contadora de monedas	47
Destructoras de despacho 1-5 usuarios (uso continuo)	31	Navetes	45
Destructoras de oficina 1-10 usuarios (grandes volúmenes)	35	Pistolas de navetes	45
Destructoras hogar y oficina en casa (uso ocasional)	27	Plastificadoras	37
Destructoras oficina autoalimentación	36	Recambio agujas	45
		Repuestos tickets para Turn-o-matic	45
		Tapas de encuadernación	16
		Turn-o-matic	45

 FUNCIONA CON PILAS	 TECLA MARGEN DE BENEFICIO	 PRECIO COSTE	 TECLA DE PORCENTAJE DELTA
 DOBLE ENERGÍA SOLAR Y PILAS	 N° DE DÍGITOS	 PRECIO VENTA	 PANTALLA ABATIBLE
 HIPERSOLAR	 N° DE DÍGITOS NATURALES	 TECLA PTAS/EUROS	 SOPORTE ABATIBLE
 ALIMENTACIÓN CON CABLE DIRECTO A RED	 LÍNEAS IMPRESAS POR SEGUNDO	 PERMITE PROGRAMAR UNA 3ª MONEDA (DÓLAR, YEN,...) Y COMPARARLA CON EUROS Y HOME/LOCAL (PTAS)	 IMPRESORA DOS COLORES
 ALIMENTACIÓN CON BATERÍAS CON OPCIÓN DIRECTA A RED MEDIANTE ADAPTADOR	 TECLA DE DOBLE CERO	 2 MEMORIAS	 DOBLE LÍNEA EN PANTALLA E(EURO) HOME (PESETAS)
 TECLA DE MARGEN DE BENEFICIO	 TECLA DE TRIPLE CERO	 TECLA PROGRAMABLE DE IMPUESTOS (+Y-), QUE PERMITEN EL CÁLCULO INMEDIATO DE LOS MISMOS	 TECLA DE CORRECCIÓN DE ENTRADA: BORRA EL ÚLTIMO DÍGITO INTRODUCIDO
 TECLA DE REDONDEO DECIMAL	 TECLA DE POSICIÓN DECIMAL	 PANTALLA GRANDE	 TECLA DE SELECCIÓN / ANULACIÓN IMPRESIÓN
 TECLA DE GRAN TOTAL	 SUMA Y RESTA DE MEMORIA	 TECLA DE AVANCE DEL PAPEL	 NÚMERO DE PILAS DE 1,5 VOLTIOS

CALCULADORAS CIENTÍFICAS

CITIZEN



CÓD.	REF.	
25973	SR-260N	12,96€

SR-260N

165 funciones. Alimentación: 2 pilas. Pantalla: 10+2 dígitos. Tapa dura. Funciones matemáticas: + - x ÷, trigonométricas, hiperbólicas, polares rectangulares, raíces cuadradas, raíces cúbicas, operaciones recíprocas, logarítmicas, exponenciales y 15 niveles de operaciones. Funciones estadísticas. Memoria protegida de power off. Conversiones mutuas y cálculos de números binarios, decimales, hexadecimales. Conversión y cálculo en DEG, RAD, GRAD. Tecla selección decimal. 6 conversiones métricas. Función SHIFT. Medidas: 154 x 80 x 14 mm. Peso: 92 g.

CITIZEN

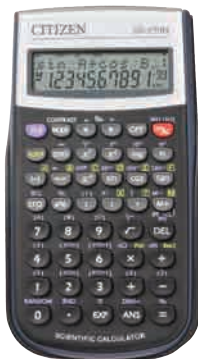

CÓD.	REF.	
25974	SR-270N	17,32€

SR-270N

236 funciones. Alimentación: 2 pilas. Pantalla: 10+2 dígitos. Tapa dura. Menú tipo selección de función. Funciones matemáticas: trigonométricas, hiperbólicas, raíces cuadradas, operaciones recíprocas, operaciones factoriales, logarítmicas, exponenciales. 9 memorias independientes. 15 niveles de operaciones. Modo de regresión: lineales, logarítmicas, exponenciales, regresiones inversas y cuadráticas. Memoria protegida de power off. Tecla RANDOM. Conversión a grados, minutos y segundos. Funciones fraccionales. Tecla de selección decimal. Tecla DEL, INS, ENTER, RESET, RND y π . Medidas: 154 x 80 x 14 mm. Peso: 92 g.

CITIZEN



COOL⁴
SCHOOL[®]



CÓD.	REF.	
78822	SR-270X COLLEGE	28,86€

SR-270X College

274 funciones. Alimentación: solar y a pilas. Pantalla: 10+2 dígitos. Funciones matemáticas: alimentación para fijas decimales, π , fracciones y fracciones decimales, $1/x$, \sqrt{x} , x^2 , $\%$. Sistema de entrada: algebraico. Funciones estadísticas: combinaciones y permutaciones, regresión lineal, desviación estándar, estadísticas de 1 y 2 variables. Aplicación trigonométrica: deg/rad/grad, funciones hiperbólicas, conversiones de ángulos y rectangulares/polares, conversión de horas/minutos/ segundos en horas decimales, seno/coseno/tangente e inversa. 7 funciones de memoria independientes: recuperar ecuación, recuperar última respuesta y retención en memoria. Medidas: 164 x 80 x 14 mm. Peso: 133 g.

CITIZEN



ESPECIAL OPOSICIONES HACIENDA

251 FUNCIONES

TAPA DURA

10+2 DGT



CÓD.	REF.	
43486	SR-270X	28,18€

SR-270X

Pantalla de doble línea 15/10+2 dígitos (científicos). 251 funciones integradas. 7 memorias independientes. Cálculo de porcentajes. Funciones trigonométricas. Funciones hiperbólicas. Simplificación de fracciones. Random: generación de números al azar. Tabla de funciones. Transformaciones SexagesimalesDecimales. Conversión a grados de los ángulos. Conversiones de coordenadas polares y rectangulares. ECO eficiente: solar y a pilas. Contraste ajustable. Memoria protegida mientras está apagada. Apagado automático. Medidas: 165 x 84 x 20 mm. Peso: 133 g.

RESUMEN CALCULADORAS CIENTÍFICAS

	CÓDIGO	25973	25974	78822	43486
	REF.	SR-260N	SR-270N	COLLEGE SR270X	SR-270X
CUERPO	DÍGITOS	10+2	10+2	10+2	10+2
	PANTALLA	1 LÍNEA	2 LÍNEAS	2 LÍNEAS	2 LÍNEAS
	DISPOSICIÓN PANTALLA	FIJA PLANA	FIJA PLANA	FIJA PLANA	FIJA PLANA
	ALIMENTACIÓN	1 = PILAS	1 = PILAS	2 = PILAS/SOLAR	2 = PILAS/SOLAR
	TIPO DE PILA (1)	2 x LR0044 (GPA76)	2 x LR0044 (GPA76)	2 x LR0044 (GPA76)	1 x LR0044 (GPA76)
	PESO	92 g	92 g	133 g	133 g
	MEDIDAS EN CM	15,4 x 8 x 1,4	15,4 x 8 x 1,4	164 x 80 x 14	16,5 x 8,4 x 2
	TAPA	RÍGIDA	RÍGIDA	RÍGIDA	RÍGIDA
	Nº FUNCIONES	165	236	274	251
	FUNCIONES	MATEMÁTICAS	✓	✓	✓
TRIGONOMÉTRICAS		✓	✓	✓	✓
ESTADÍSTICAS		✓	✓	-	-
HIPERBÓLICAS		✓	✓	✓	✓
POLARES		✓	✓	✓	✓
FACTORIALES		✓	✓	✓	✓
RAÍCES		✓	✓	✓	✓
LOGARÍTMICAS		✓	✓	✓	✓
EXPONENCIALES		✓	✓	-	-
INTEGRALES		-	-	-	-
DIFERENCIALES		-	-	-	-
CONVERSIÓN MÉTRICA		-	-	-	-
CONVERSIÓN DE GRADOS		✓	✓	✓	✓
PROGRAMABLE	-	-	-	-	

CALCULADORAS DE BOLSILLO



CITIZEN

M

8 DGT



COOL4 SCHOOL



CÓD.	REF.	COLOR	
51882	LC-110NBL	CELESTE	4,82€
54441	LC-110NBK	NEGRA	4,82€
51883	LC-110NPK	FUCSIA	4,82€

LC-110N

Calculadora de bolsillo de 8 dígitos. Pequeña en tamaño, muy ligera. Colores muy atractivos. Suma y resta de memoria. Medidas: 87 x 58 x 12 mm. Peso: 31 g.

CITIZEN

8 DGT

M



CÓD.	REF.	
25964	LC-210N	3,85€

LC-210N

Tecla de raíz cuadrada. Porcentaje. Suma y resta de memoria. Medidas: 98 x 62 x 11 mm. Peso: 34 g.



CITIZEN

8 DGT

M

x1 1,5v

AA

CÓD.	REF.	
25965	LC-310N	4,19€

LC-310N

Tecla de raíz cuadrada. Porcentaje. Suma y resta de memoria. Medidas: 114 x 69 x 18 mm. Peso: 63 g.





CITIZEN



CÓD.	REF.	
54442	SLD-200N	4,24€

SLD-200N

Calculadora de bolsillo de 8 dígitos. Tecla %. Tecla +/- . Suma y resta de memoria. Raíz cuadrada. Autoapagado. Medidas: 98 x 60 x 10 mm. Peso: 34 g.

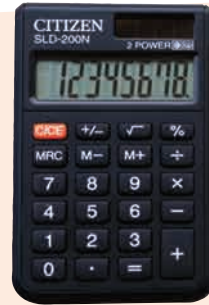

CITIZEN



¡SIN PILAS!



CÓD.	REF.	
57131	ECC-110	7,88€

ECC-110 ECO

Calculadora de bolsillo de 8 dígitos. Tecla %. Tecla +/- . Suma y resta de memoria. Raíz cuadrada. ECO Eficiente: solar. Medidas: 118 x 70 x 15 mm. Peso: 52 g.

CITIZEN



CÓD.	REF.	
33082	CPC-112	12,94€

CPC-112

Tecla de porcentaje. Suma y resta de memoria. Tecla de margen de beneficio (MU). Tecla de conversión de moneda. Tecla programable de impuestos que permite el cálculo de los mismos. Medidas: 120 x 72 x 9 mm. Peso: 52 g.



CITIZEN



CÓD.	REF.	COLOR	
50400	CTC-110 BK	NEGRO	23,32€
32958	CTC-110WB	PLATA	23,32€

CTC-110

Con pantalla abatible. Tecla porcentaje. Suma y resta de memoria. Alimentación solar y a pilas. ECO eficiente. Tecla programable de impuestos que permite el cálculo inmediato de los mismos. Tecla de margen de beneficio (MU). Tecla de conversión de moneda. Tapa dura. Medidas: 106 x 63 x 14 mm. Peso: 81 g.

**RESUMEN CALCULADORAS DE BOLSILLO**

	CÓDIGO	51882/3 54441	25964	25965	54442	57131	33082	50400 32958
	REF.	LC-110	LC-210N	LC-310N	SLD-200N	ECC-110 ECO	CPC-112	CTC-110
CUERPO	DÍGITOS	8	8	8	8	8	12	10
	PANTALLA	1 LÍNEA	1 LÍNEA	1 LÍNEA	1 LÍNEA	1 LÍNEA	1 LÍNEA	1 LÍNEA
	DISPOSICIÓN PANTALLA		FIJA PLANA	FIJA ELEVADA	FIJA PLANA	FIJA PLANA	FIJA PLANA	BISAGRA
	ALIMENTACIÓN	1=PILA	1=PILA	1=PILA	2=SOLAR-PILAS	SOLAR	2=SOLAR-PILAS	2=SOLAR-PILAS
	TIPO DE PILA (1)	1 x LR1130 (AG-10)	1 x LR1130 (GP189)	1xAA(SUM3/R6P)	1 x CR2032 (GP189)	-	1 x LR0044 (GP189)	1x LR1130 (AG-10)
	PESO	31 g	34 g	63 g	34 g	52 g	52 g	81 g
	MEDIDAS EN CM	8,7 x 0,58 x 0,12	9,8 x 6,2 x 1,1	11,4 x 6,9 x 18	9,8 x 6 x 1	11,8 x 7 x 1,5	12 x 7,2 x 0,9	10,6 x 6 x 1,4
FUNCIONES	+,-,X,/	✓	✓	✓	✓	✓	✓	✓
	RAIZ CUADRADA	✓	✓	✓	✓	✓	-	-
	%	✓	✓	✓	✓	✓	-	-
	CAMBIO MONEDA	-	-	-	-	-	2 MONEDAS	2 MONEDAS
	CAMBIO +/-	-	-	-	✓	✓	✓	✓
	+/- TAX	-	-	-	-	-	✓	✓
	MEMORIA +/-	✓	✓	✓	✓	✓	✓	✓
	BORRA ÚLTIMO DÍGITO INTRODUCIDO	-	-	-	-	-	-	-
	AUTOAPAGADO	-	✓ Y MANUAL	✓ Y MANUAL	✓	✓	✓	✓
	DOBLE CERO	-	-	-	-	-	-	-
	GT	-	-	-	-	-	-	-
	MU/MAR	-	-	-	-	-	✓	✓
COSTE-VENTA-MARGEN	-	-	-	-	-	-	-	

CITIZEN

¡SIN PILAS!



CÓD.	REF.	
57132	ECC-210	12,69€

ECC- 210 ECO

Certificado Blue Angel. Cuerpo fabricado al 70% con materiales reciclados. Envase y manual fabricados con materiales 100% reciclados. Tecla %. Tecla +/- . Suma y resta de memoria. Raíz cuadrada. ECO eficiente: solar. Medidas: 150 x 107 x 35 mm. Peso: 102 g.

CITIZEN

¡SIN PILAS!



CÓD.	REF.	
57133	ECC-310	19,15€

ECC- 310 ECO

Certificado Blue Angel. Cuerpo fabricado al 70% con materiales reciclados. Envase y manual fabricados con materiales 100% reciclados. %. Tecla de doble cero. Tecla +/- . de corrección de entrada. Cálculo de margen. Teclas flotantes. Raíz cuadrada. Redondeo. Selección decimales. ECO Eficiente: solar. Medidas: 191 x 139 x 30 mm. Peso: 186 g.

CITIZEN



CÓD.	REF.	
50395	SDC-022S	8,88€

SDC-022S

Tecla de suma y resta de memoria. Raíz cuadrada. Tecla de porcentaje. Tecla de +/- . Calculadora de sobremesa ECO eficiente: solar y a pilas. Pequeña en tamaño, grande en prestaciones, robusta, duradera y muy económica. Medidas: 120 x 87 x 23 mm. Peso: 66 g.



CITIZEN

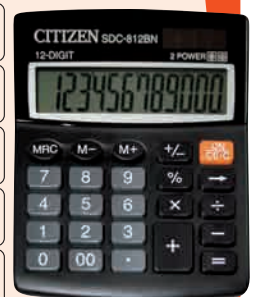
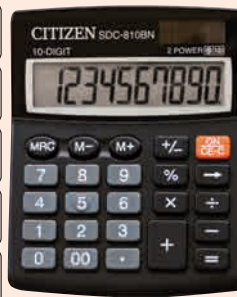

CÓD.	REF.	DÍGITOS	
50396	SDC-805BN	8	8,62€
50397	SDC-810BN	10	11,00€
76149	SDC-812BN	12	12,12€

SDC-805BN, SDC-810BN y SDC-812BN

Calculadora de sobremesa ECO eficiente: solar y a pilas. Pequeña en tamaño, grande en prestaciones, robusta, duradera y muy económica. Suma y resta de memoria. Tecla de corrección de entrada. Tecla de doble cero. Medidas: 124 x 102 x 25 mm. Peso: 94 g.

CITIZEN

FUNCIONES FINANCIERAS



CÓD.	REF.	COLOR	
45300	CDC-80BL	AZUL METÁLICA	16,84€
45320	CDC-80RD	BURDEOS	16,84€
50398	CDC-80BK	NEGRA	16,84€
32963	CDC-80	PLATA	16,84€

CDC-80

Calculadora de sobremesa. Tecla de margen de beneficio. Raíz cuadrada. Suma y resta de memoria. Alimentación solar y a pilas. ECO eficiente. Tecla de porcentaje. Cálculo de impuestos. Medidas: 135 x 109 x 23,3 mm. Peso: 105 g.

CITIZEN



CÓD.	REF.	
14361	SDC-888XBK	36,02€

SDC-888XBK

Tecla de posición decimal. Tecla de margen de beneficio (MU). Tecla de doble cero. Tecla de corrección de entrada. Raíz cuadrada. Porcentaje. Suma y resta de memoria. ECO eficiente: solar y a pilas. Redondeo. Medidas: 203 x 158 x 31 mm. Peso: 228 g.



CITIZEN



CÓD.	REF.	
52767	SDC-444S	15,34€

SDC-444S

12 dígitos. Solar y a pilas. Tecla de margen de beneficio. Tecla de doble cero. Tecla de redondeo decimal. Tecla que permite fijar la posición decimal. Suma y resta de memoria. ECO eficiente: solar y a pilas. 2 memorias. Medidas: 199 x 153 x 131 mm. Peso: 209 g.

CITIZEN



CÓD.	REF.	
54440	SDC-554S	14,90€

SDC-554S

Calculadora de sobremesa de 14 dígitos. Porcentaje. Tecla de raíz cuadrada. Tecla +/- . Suma y resta de memoria. ECO eficiente: solar y a pilas. Tecla de margen de beneficio. Tecla de cálculo de impuestos. Tecla de redondeo decimal. Tecla de posición decimal. Tecla de doble cero. Tecla de corrección de entrada. Auto apagado. Medidas: 199 x 153 x 31 mm. Peso: 209 g.

CITIZEN



CÓD.	REF.	
63913	SDC-664S	17,55€

SDC-664S

Calculadora de sobremesa de 16 dígitos. Porcentaje. Tecla de raíz cuadrada. Tecla +/- . Tecla de redondeo decimal. Marcaje de precios. 3 teclas de memoria. Tecla de margen de beneficio. Tecla doble cero. Euro convertidora. Auto apagado. ECO eficiente: solar y a pilas. Medidas: 199 x 153 x 31 mm. Peso: 203 g.

CITIZEN

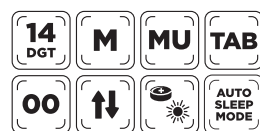

CÓD.	REF.	
19814	SDC-414N	36,58€

SDC-414N

Tecla de margen de beneficio (MU). Teclas de doble y triple cero. Tecla de redondeo decimal. Tecla que permite fijar la posición decimal. ECO eficiente: solar y a pilas. Medidas: 204 x 158 x 31 mm. Peso: 234 g.

CITIZEN

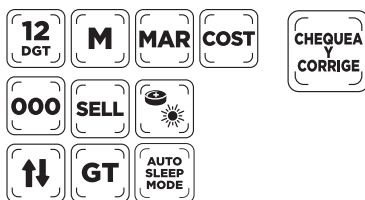

CÓD.	REF.	
36519	CT-666N	29,08€

CT-666N

Pantalla LCD de una línea y 12 dígitos. Funciones de coste, precio de venta y margen de beneficio. Cálculo automático del IVA. Raíz cuadrada. Chequea y corrige. Función total (GT). Redondeo. Teclas de doble y triple cero. ECO eficiente: solar y a pilas. Medidas: 188 x 142 x 37 mm. Peso: 195 g.

CITIZEN

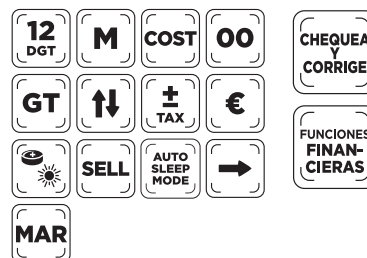

CÓD.	REF.	
32961	CCC-112	43,60€

CCC-112

Chequea y corrige hasta 100 pasos. Teclas de coste, venta y margen de beneficio. Tecla de gran total. Tecla de redondeo decimal. Tecla programable de impuestos. Teclas de conversión de moneda. Tecla de corrección de entrada. Porcentaje delta. Medidas: 208 x 156 x 32 mm. Peso: 257 g.



CITIZEN

CÓD.	REF.	
25802	CX-77BN	39,48€

CX-77BN

Utiliza rollo de papel de 58 mm de ancho. Imprime en tinta negra (rodillo, código 44293). Tecla de margen de beneficio (MU). Tecla de doble cero. Tecla de redondeo decimal. Tecla de selección/anulación de impresión. Tecla de avance del papel. Tecla cálculo de impuestos. Tecla de posición decimal. Incluye 4 pilas AA. También funciona con un adaptador de 300 mA y 6V (no incluido). Medidas: 200 x 102 x 44 mm. Peso: 268 g.



58 mm



CITIZEN



CÓD.	REF.	
29268	CX-32N	50,67€

CX-32N

Utiliza rollo de papel de 58 mm de ancho. Imprime en tinta roja y negra (rodillo entintador IR40T, código 44292). Tecla de doble cero. Tecla que permite fijar la posición decimal. Tecla de selección/anulación de impresión. Tecla de avance del papel. Tecla cálculo de impuestos. Incluye adaptador. Medidas: 226 x 147 x 68 mm. Peso: 410 g.



58 mm

CITIZEN



CÓD.	REF.	
29269	CX-121N	83,29€

CX-121N

Utiliza rollo de papel de 58 mm de ancho. Imprime en tinta roja y negra (rodillo entintador IR40T, código 44292). Tecla de corrección de entrada. Tecla de doble cero. Tecla de gran total. Tecla de margen de beneficio. Porcentaje delta: calcula el incremento o decremento en porcentaje dados dos valores. Tecla de redondeo decimal. Tecla que permite fijar la posición decimal. Tecla de selección/anulación de impresión. Tecla cálculo de impuestos. Directa a red. Medidas: 269 x 194 x 66 mm. Peso: 728 g.



58 mm

CITIZEN

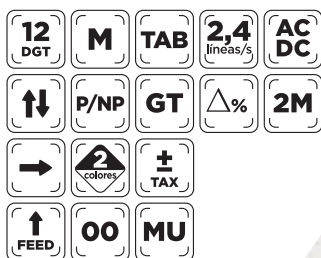

CÓD.	REF.	
16613	CX-123N	91,44€

CX-123N

Utiliza rollo de papel de 58 mm de ancho. Imprime en tinta negra (rodillo entintador IR40, código 44293). Tecla de avance del papel. Tecla de doble cero. Tecla de margen de beneficio (MU). Tecla de redondeo decimal. Tecla que permite fijar la posición decimal. Tecla de selección/anulación de impresión. Tecla de gran total. Tecla de corrección de entrada. Porcentaje delta: calcula el incremento o decremento en porcentaje dados 2 valores. Tecla cálculo de impuestos. Tecla de selección/anulación del papel. Directa a red. Medidas: 267 x 202 x 77 mm. Peso: 739 g.



58 mm

CITIZEN

**IMPRESIÓN
TÉRMICA**



CÓD.	REF.	
32966	520-DPA	125,99€

520-DPA

Utiliza rollo de papel de 58 mm de ancho. Pantalla de 2 colores: verde para resultados positivos y rojo para resultados negativos. Tecla programable de impuestos. Tecla de avance del papel. Tecla de margen de beneficios (MU). Tecla de gran total. Tecla de porcentaje. Tecla que permite fijar la posición de los decimales. Tecla de conversión de moneda. Imprime a una velocidad de 10 líneas por segundo. Adaptador incluido. Medidas: 222 x 160 x 63 mm. Peso: 471 g.



58 mm



CITIZEN



CHEQUEA Y CORRIGE



CÓD. REF. 31119 350-DPA 123,01€

350DPA

Utiliza rollo de papel de 58 mm de ancho. Imprime en tinta roja y negra (cinta máquina grupo 51, código 44290). Chequea y corrige. Tecla de ejecución automática de los pasos. Tecla programable de impuestos. Tecla de margen de beneficio (MU). Tecla de gran total. Porcentaje delta: calcula el incremento o decremento en porcentaje dados 2 valores. Tecla de corrección de entrada. Tecla de redondeo decimal. Tecla que permite fijar la posición decimal. Tecla de selección/anulación de impresión. Tecla de avance del papel. Tecla de doble cero. Incluye adaptador. Medidas: 332 x 225 x 75 mm. Peso: 1. 193 g.

maxell



CÓD. REF. 64004 N3013 20,37€

Adaptador

Adaptador universal de corriente. Hasta 2,25 AMP. 50-60 Hz. Max. 2 250 mA. Incluye 6 clavijas/conectores de 3V a 12V + 3 de USB.

RESUMEN CALCULADORAS IMPRESORAS

	CÓDIGO	25802	29268	29269	16613	32966	31119
	REF.	CX-77	CX-32N	CX-121N	CX-123N	520DPA	350DPA
CUERPO	DÍGITOS	12	12	12	12	12	14
	PANTALLA	LCD-NEGRO	LCD-NEGRO	LCD-NEGRO	LCD-NEGRO	VERDE-ROJO	LCD-NEGRO
	ALIMENTACIÓN	PILAS-RED	PILAS-RED	RED	RED	RED	RED
	ADAPTADOR	300 mA y 6V (opcional)	302 mA y 6V (incluido)	-	-	-	-
	TIPO DE PILA (1)	4 x AA	1/4 x CR2032	1 x CR2032 Directa a red	1/4 x CR2032 (para la memoria)	-	-
	IMPRESIÓN	TINTA CÓD. 44293 ●	TINTA CÓD. 44292 ●●	TINTA CÓD. 44292 ●●	TINTA CÓD. 44292 ●●	TÉRMINICA ●	TINTA CÓD. 44290 ●●
	ANCHO PAPEL EN MM	58	58	58	58	58	58
	VELOCIDAD IMPRESIÓN (LIN/S)	1,6	1,9	2,4	3	10	4,3
	PESO	268 g	410 g	728 g	739 g	471 g	1193 g
	MEDIDAS EN CM	20 x 10,2 x 4,4	22,6 x 14,7 x 6,8	26,9 x 19,4 x 6,6	26,7 x 20,2 x 7,7	22,2 x 16 x 6,3	33,2 x 22,5 x 7,5
FUNCIONES	+,-,X,/	✓	✓	✓	✓	✓	✓
	%	✓	✓	✓	✓	✓	✓
	CAMBIO MONEDA	2 MONEDAS	2 MONEDAS	2 MONEDAS	-	2 monedas	2 monedas
	CAMBIO +/-	-	✓	✓	✓	✓	✓
	+/- TAX	✓	✓	✓	✓	✓	✓
	MEMORIA +/-	✓	✓	✓	✓	DOBLE	✓
	TECLA DELTA %	-	-	✓	✓	-	✓
	BORRA ÚLTIMO DÍGITO INTRODUCIDO	-	-	✓	✓	-	✓
	TECLA ANULACIÓN IMPRESIÓN	✓	-	✓	✓	✓	✓
	AVANCE DEL PAPEL SIN IMPRIMIR	✓	✓	✓	✓	✓	✓
	DOBLE CERO	✓	✓	✓	✓	✓	✓
	TRIPLE CERO	-	-	-	-	-	✓
	GT	-	-	✓ (ANULABLE)	✓ (ANULABLE)	✓ (ANULABLE)	✓ (ANULABLE)
	MU	✓	-	✓	✓	✓	✓
	COSTE-VENTA-MARGEN	-	-	-	-	-	-
	TECLA N° DE DECIMALES	✓	A-0-2-3-F	A-0-2-4-6-F	A-0-2-4-6-F	A-0-2-3-F	A-0-2-4-6-F
TECLA REDONDEO 5/4	ARRIBA-5/4-ABAJO	5/4-ABAJO	ARRIBA-5/4-ABAJO	ARRIBA-5/4-ABAJO	ARRIBA-5/4-ABAJO	ARRIBA-5/4-ABAJO	
HORA DE IMPRESIÓN	✓	-	-	-	-	✓	

INFORMACIÓN SOBRE PILAS Y ROLLOS DE PAPEL

REFERENCIA CALCULADORA	MODELO DE PILA	Nº PILAS
CCC-112	LR0044 (39182)/CR2032	1
CDC-80	LR1130/GP189	1
CPC-112	LR1130/GP189	1
CT-666N	LR0044 (39182)/AG13	1
CTC-110	LR1130/AG-10	1
CX-121N	CR2032 (39183)	1
CX-123N	CR2032 (39183)	1
CX-32N	CR-2032 (39183)	4
CX-77B	AA X 4+AC/DC 33649	4
LC-110N	LR1130/AG-10	1
LC-210N	LR1130/GP189	1
LC-310N	AA(SUM3 / R6P) 33649	1

REFERENCIA CALCULADORA	MODELO DE PILA	Nº PILAS
SLD-200N	CR-2032 (39183)/GP189	1
SDC-414N	LR0044 (39182)/GPA76	1
SDC-444S	LR1130/GP189	1
SDC-554S	CR-2032 (39183)/GP189	1
SDC-805BN	LR1130/GP189	1
SDC-810BN	LR1130/GP189	1
SDC-812BN	LR1130/GP189	1
SDC-022S	LR1130/GP189	1
SDC-888XBK	LR1130/GP189	1
SR-270X COLLEGE	LR0044 (39182)/GPA76	2
SR-260N	LR0044(39182)/GPA76	2
SR-270N	LR0044(39182)/GPA76	2
SR-270X	LR0044 (39182)/GPA76	1
350-DPA	RED	-
520-DPA	RED	-

REFERENCIA CALCULADORA	ANCHO DE ROLLO
CX-77B	58 mm
CX-32N	58 mm
CX-121N	58 mm
CX-123N	58 mm
350-DPA	58 mm
520-DPA	58 mm

VER RODILLOS ENTINTADOS EN LA PÁGINA 131

GUÍA PARA ELEGIR UNA ENCUADERNADORA



ENCUADERNACIÓN CON ESPIRAL

- Permite girar el documento 360°.
- Gran capacidad de encuadernación: encuaderna hasta 450 hojas (dependiendo de la máquina).
- Paso 5:1 = 5 perforaciones por pulgada.
- Presentación de aspecto funcional.
- Método seguro: no se salen las hojas.
- Permite des encuadernación.



ENCUADERNACIÓN CON CANUTILLOS DE PLÁSTICO

- Método económico.
- Permite girar el documento 360°.
- Gran capacidad de encuadernación: encuaderna hasta 450 hojas (dependiendo de la máquina).
- Presentación de aspecto funcional.
- Permite des encuadernación.



ENCUADERNACIÓN POR PRESIÓN (Channel)

- Método rápido, sencillo y elegante. Acabado tipo libro.
- Capacidad de encuadernación desde 10 a 300 hojas (dependiendo de la tapa empleada).
- Permite añadir o quitar hojas una vez encuadernado el documento.



ENCUADERNACIÓN TÉRMICA

- Método rápido y sencillo. Acabado tipo libro.
- Capacidad de encuadernación hasta 200 hojas (dependiendo de la tapa empleada).
- Ideal para documentos definitivos. No permite des encuadernación.

ÍNDICE SÍMBOLOS ENCUADERNADORAS



ESPIRAL METÁLICA



ESPIRAL DE PLÁSTICO



ESPIRAL WIRE



CANUTILLO



HOJAS QUE PERFORA



HOJAS QUE ENCUADERNA

ENCUADERNADORAS ESPIRAL SENCILLA



Q-CONNECT®



INCLUYE ALICATES

CÓD.	REF.	
36383	KF00799	142,56€

Encuadradora 5:1 espiral metálica

Perfora 10 hojas y encuaderna hasta 450 hojas Din A4 de 80 g con una espiral de 50 mm. Regulación de margen lateral de perforación. Incluye alicates de corte y doblado. Medidas: 380 x 217 x 343 mm. Peso: 4,3 kg.





CÓD.	REF.	
150191	3302502	110,25€

Encuadernadora 5:1 Metal 25 espiral metálica

Perfora hasta 10 hojas Din A4 de 80 g/m². Encuaderna hasta 450 hojas de 80 g/m² con un espiral de 50 mm. Paso de la espiral 5:1. Base metálica para mayor resistencia y estabilidad. Palanca de perforación metálica. Regulación del margen lateral. Bandeja para residuos de fácil extracción. Incluye alicates para cortar el espiral. Medidas: 380 x 140 x 250 mm. Peso: 3,5 kg.



INCLUYE ALICATES



CÓD.	REF.	
34698	3005001	140,83€

Encuadernadora 5:1 Metal 50 espiral metálica

Perfora hasta 12 hojas Din A4 de 80 g/m². Encuaderna hasta 450 hojas de 80 g/m² con un espiral de 50 mm. Paso de la espiral 5:1. Regulación del margen lateral. Bandeja para residuos de fácil extracción. Incluye alicates para cortar y doblar el espiral. Incluye alicates de corte y doblado. Medidas: 445 x 128 x 151 mm. Peso: 4,3 kg.



INCLUYE ALICATES



CÓD.	REF.	
50035	5600501	260,68€

Encuadernadora 5:1 METAL 50R espiral metálica

Encuadernadora manual de espiral metálica paso 5:1. Perforación hasta 12 hojas de 80 g/m². Encuaderna hasta 450 hojas. Utiliza espirales de hasta 50 mm. Rodillo insertador eléctrico incluido para ayudar a la introducción de la espiral. Selector de diámetro de espiral a utilizar. Selector de regulación de profundidad del agujero. Bandeja para residuos. Incluye alicates de corte y doblado. Medidas: 385 x 251 x 165 mm. Peso 8 kg.



INCLUYE ALICATES



CÓD.	REF.	
78432	4400556	151,35€

Encuadernadora 5:1 CoilBind MC10 espiral metálica

Perforadora manual compacta y robusta. Ideal para su uso moderado en el hogar o en la oficina. Paso 5:1. Regulación del margen lateral. Capacidad de perforación de hasta 10 hojas de 80 g/m². Capacidad de encuadernación de hasta 450 hojas Din A4. Incluye: alicates de corte y doblado de alta duración. Incorpora cajón de residuos. Medidas: 368 x 305 x 114 mm. Peso: 4,06 kg.



CÓD.	REF.	
43800	IB277009	429,73€

Encuadernadora 5:1 Coil Bind P59 espiral metálica

Perforadora manual de espiral metálica. Puede encuadernar hasta 450 hojas utilizando espirales de hasta 50 mm. Capacidad de perforación 15 hojas de 80 g/m². Paso 5:1. Formato máximo Din A4/folio. Tope de papel regulable. Construcción 100% metálica y muy robusta. Perforación manual e inserción manual. Tamaño de taladro sobredimensionado para facilitar la inserción de la espiral de 3,5 mm. Este sistema permite girar la encuadernación 360 grados. Incorpora cajón de residuos. Medidas: 410 x 120 x 290 mm. Peso 10,3 kg.



INCLUYE ALICATES



CÓD.	REF.	
34700	0030102	318,80€

Encuadernadora 5:1 METAL 100 espiral metálica

Encuadernadora manual de espiral metálica. Perfora hasta 20 hojas Din A4 de 80 g/m². Encuaderna hasta 450 hojas Din A4 de 80 g/m², con un espiral de 50 mm. Paso de la espiral 5:1. Selector del diámetro de la espiral. Regulación del margen lateral y profundidad. Bandeja para residuos de fácil extracción. Incluye alicates de corte y doblado. Medidas: 389 x 190 x 397 mm. Peso: 9 kg.



CÓD.	REF.	
78095	3036PE640	268,88€

Encuadernadora 5:1 espiral 64U metálica/plástica

Encuadernadora manual de espiral de plástico/plástica. Perfora hasta 20 hojas de 80 g/m² con tamaño máximo de folio apaisado. Encuaderna hasta 450 hojas. Espiral de 50 mm. Paso de la espiral 5:1. Escala de perforaciones serigrafiada y tope lateral. Palanca en U con goma para facilitar la perforación. Medidas: 420 x 345 x 200 mm. Peso: 15 kg.



Fellowes

CÓD.	REF.	
58346	5627601	215,92€

Encuadernadora canutillo de plástico Pulsar+ 300

Encuadernadora manual ideal para uso frecuente, como en pequeñas empresas. Perfora hasta 20 hojas Din A4 de 80 g/m². Encuaderna hasta 300 hojas Din A4 de 80 g/m² con un canutillo de 19 mm. Perfora y encuaderna de forma continua. La carga vertical de los documentos asegura una perfecta alineación para su perforación. Con selector de tamaño del canutillo. Incluye kit de encuadernación para 10 documentos. Medidas: 130 x 368 x 449 mm. Peso: 6,90 kg.

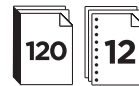
**Fellowes**

CÓD.	REF.	
58929	5227901	72,93€

Encuadernadora canutillos de plástico STARLET 2120

Uso ocasional. Hogar y oficina en casa. Perfora hasta 12 hojas Din A4 de 80 g/m². Encuaderna hasta 120 hojas A4 de 80 g/m² con un canutillo de 16 mm. Mínimo esfuerzo de perforación gracias a su palanca ergonómica. Bandeja de almacenamiento y guía de medición de canutillos. Palanca ergonómica que requiere el mínimo esfuerzo para perforar. Medidas: 485 x 195 x 130 mm. Peso: 3,9 kg.

**Fellowes**

CÓD.	REF.	
58930	5627501	100,20€

Encuadernadora canutillos de plástico STAR+150

Uso moderado. Hogar y oficina en casa. Perfora hasta 15 hojas Din A4 de 80 g/m². Encuaderna hasta 150 hojas de 80 g/m² con un canutillo de 19 mm. Palanca ergonómica de perforación, integrada en la base. La carga vertical de los documentos asegura una perfecta alineación para su perforación. Selector del tamaño del canutillo. Medidas: 449 x 284 x 86 mm. Peso: 4,3 kg.

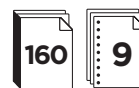
**GBC**
Working for you

CÓD.	REF.	
63173	4401843	50,49€

Encuadernadora canutillo de plástico COMBBIND 100

La CombBind 100 es ideal para el hogar o para pequeñas oficinas con necesidades ocasionales de encuadernación. Compacta, de peso ligero y de fácil almacenamiento. Combina una capacidad de perforación de hasta 9 hojas de 80 g/m² con una capacidad de encuadernación de hasta 160 Din A4 con un canutillo de 19 mm. Encuaderna en tamaño Din A3 vertical y tamaño Din A4. Perforación de baja fuerza. Apertura de peine independiente, permite la perforación y carga de peine continuas. Medidas: 410 x 105 x 130 mm. Peso: 2,29 kg.

**GBC**
Working for you

CÓD.	REF.	
72148	4401844	110,32€

Encuadernadora canutillo de plástico COMBBIND 110

Ideal para oficinas con necesidades básicas de encuadernación. Combina una capacidad de perforación de hasta 12 hojas de 80 g/m² con una capacidad de encuadernación de hasta 195 hojas con un canutillo de 22 mm. Encuaderna en tamaño Din A3 vertical, tamaño Din A4 y está equipada con un asa a todo lo ancho que hace de la perforación de papel una operación suave y sin esfuerzo. Ligera y compacta. Apertura de peine independiente, permite la perforación y carga de peine continuas. Guía de tamaño de documento codificada por color. Sistema de flujo de trabajo QuickStep: para un uso sencillo e intuitivo. Medidas: 439 x 297 x 169 mm. Peso: 2,9 kg.

**GBC**
Working for you

CÓD.	REF.	
72149	4401845	205,53€

Encuadernadora canutillo de plástico COMBBIND 200

Ideal para oficinas con necesidades regulares de encuadernación. Combina una capacidad de perforación de hasta 20 hojas de 80 g/m² con una capacidad de encuadernación de hasta 225 hojas con un canutillo de 25 mm, y encuaderna tamaños Din A3 vertical, Din A4 o Din A5. Con una capacidad de perforación única de baja fuerza e indicadores de alineación de la hoja, la encuadernación de documentos es más fácil que nunca. Con indicadores de alineación para perforación. Guía de tamaño de documento codificada por color. Apertura inteligente de peine. Sistema de flujo de trabajo QuickStep: para un uso sencillo e intuitivo. Medidas: 455 x 423 x 205 mm. Peso: 6,11 kg.

**GBC**
Working for you

CÓD.	REF.	
43798	1B271106	334,55€

Encuadernadora Comb Bind C150 Pro canutillo de plástico

Encuadernadora manual de canutillo de plástico. Completamente metálica, muy robusta y resistente. Margen lateral ajustable. Taladra hasta 20 hojas por operación y encuaderna hasta 450 hojas (canutillo de 51 mm de diámetro). Cajón de residuos de gran capacidad. Una sola palanca que permite perforar y encuadernar simultáneamente. Medidas: 360 x 300 x 210 mm. Peso 23 kg.





INCLUYE ALICATES



CÓD. REF. 52743 0037702 1.646,20€

Encuadernadora espiral metálica Metal 200ER Eléctrica
 Encuadernadora de espiral metálica paso 5:1. Formato máximo Din A4. Encuaderna hasta 450 hojas. Perforación hasta 20 hojas de 80 g/m². Rodillo insertador eléctrico incluido para ayudar a la introducción del espiral. Selector del margen de profundidad. Selector de espiral a utilizar. Incluye alicates de corte y doblado. Medidas: 400 x 400 x 245 mm. Peso: 18,6 kg.



CÓD. REF. 75448 3036PE164 896,00€

Encuadernadora espiral metálica P164 Eléctrica
 Encuadernadora de espiral sencilla. Eléctrica para realizar menor esfuerzo al perforar. Paso 5:1. Perfora 25 hojas Din A4 80 g/m². Encuaderna hasta 50 hojas Din A4 80 g/m². N° de perforaciones: 59. Ancho máximo de encuadernación: A4. Ajuste de profundidad de 3 a 8 mm. Potencia: 220V. Consumo: 120W. Medidas: 425 x 450 x 260 mm. Peso: 24,5 kg.

ENCUADERNADORAS MULTIFUNCIÓN



ESPIRAL IBICLICK



CÓD. REF. 43799 4400435 1.018,57€

Encuadernadora Multi Bind 420
 Encuadernadora multifuncional que permite 3 sistemas de encuadernación distintos (canutillo de plástico, canutillos wire y Click). Con dos palancas para perforar y encuadernar simultáneamente. Cerrador de alambre. 7 taladros anulables. Selección diámetro correcto de consumible. Capacidad de perforación: 20 hojas en canutillo de plástico, wire y Click. Encuaderna 450 hojas en canutillo, 125 hojas en wire y 145 hojas en Click. Tacón lateral regulable. Medidas: 425 x 425 x 125 mm. Peso 11,5 kg.



Perfora 49 agujeros redondos con un paso de 56 (4:1). Espirales plásticas y metálicas. Ajuste fijo del margen de profundidad. Anuladores de taladro: no.



CÓD. REF. 21426 56 379,71€

Encuadernadora espiral metálica y plástica
 Encuadernadora para espiral de plástico y metal. Escala de perforaciones serigrafiada y tope lateral. Función de perforación e inserción de espiral manual. Perforadora encuadernadora manual. Ancho máximo de encuadernación: folio apaisado (335 mm). Capacidad de perforación: 20 hojas de 80g/m². Perfora 49 agujeros redondos con un paso de 56 (4:1). Ajuste fijo del margen de profundidad. Anuladores de taladro: no. Encuaderna hasta 360 hojas. Espesor de encuadernación: hasta 50 mm. Peso: 15 kg.



Perfora 59 agujeros redondos con un paso de 64 (5:1). Espirales plásticas y metálicas.



CÓD. REF. 95634 64 381,91€

Encuadernadora espiral metálica y plástica
 Encuadernadora para espiral de plástico y metal. Escala de perforaciones serigrafiada y tope lateral. Función de perforación e inserción de espiral manual. Perforadora encuadernadora manual. Ancho máximo de encuadernación: folio apaisado (335 mm). Capacidad de perforación: 20 hojas de 80 g/m². Perfora 59 agujeros redondos con un paso de 64 (5:1). Encuaderna hasta 360 hojas. Espesor de encuadernación: hasta 50 mm. Peso: 15 kg.

ENCUADERNADORA ESPIRAL DOBLE WIRE



CÓD. REF. 43802 4400402 300,08€

Encuadernadora 3:1 Wire Bind W15 espiral metálica doble
 Encuadernadora de alambre de escritorio compacta y portátil ideal para uso en oficina. Capacidad de perforación: 15 hojas de 80 g/m². Encuaderna hasta 125 hojas utilizando alambre de 14 mm paso 3:1 de 34 anillas. Controles simples y fáciles de usar. Bandeja de residuos de fácil acceso en la parte lateral de la máquina. Asa de transporte y tapa antipolvo. Sistema de cierre preciso y rápido. Incluye guía Quickstep para un funcionamiento sencillo e intuitivo. Medidas: 400 x 330 x 130 mm. Peso: 7,3 kg.



ENCUADERNADORA PRESIÓN (CHANNEL)

LEITZ

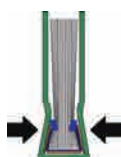

CÓD. REF.
18351 73880000 587,05€

Encuadernadora Impressbind 280 por presión

Nueva máquina de encuadernación por presión con el sistema Channel, ofrece un acabado plenamente profesional. La máquina detecta qué tamaño de tapa está utilizando, por lo que no necesita ningún preajuste. Mide el grosor del documento y le dice qué tamaño de tapa debe usar. Puede ser guardada vertical u horizontalmente. Medidas: 460 x 510 x 160 mm. Peso: 23 kg.

ENCUADERNADORA TÉRMICA

GBC
Working for you



CÓD. REF.
43805 4400409 118,77€

Encuadernadora Thermal Bind T200 térmica

Encuadernadora térmica con capacidad de hasta 200 hojas, formato Din A4. Admite carpetas térmicas de hasta 20 mm de ancho de lomo. Con señales visuales y de audio que indican fin de encuadernado. Permite encuadernar varios documentos a la vez. Ciclo de 40 segundos para encuadernar los documentos. Incluye atril de enfriamiento. Ranura antirrobo Kensington. Tapa antipolvo. El sistema de encuadernación térmico es ideal para los documentos definitivos, tiene un acabado profesional. Medidas: 360 x 110 x 90 mm. Peso: 0,9 kg.



RESUMEN ENCUADERNADORAS

ENCUADERNACIÓN CON ESPIRAL

CÓD.	REF.	MODELO	PASO	TIPO ENCUADERN.	DESENCUADERNACIÓN	ESPIRAL	PERFORACIÓN	ENCUADERNACIÓN	RODILLO INSERTADOR	ELÉCTRICA	PESO (KG)	MEDIDAS (MM)	MARCA
36383	KF00799	-	5:1	MANUAL	SI	METÁLICO	10 HOJAS	450 HOJAS	NO	NO	4,3	380 x 217 x 343	Q-CONNECT
150191	3302502	METAL25	5:1	MANUAL	SI	METÁLICO	10 HOJAS	450 HOJAS	NO	NO	3,5	380 x 140 x 250	Fellowes
34698	3005001	METAL50	5:1	MANUAL	SI	METÁLICO	12 HOJAS	450 HOJAS	NO	NO	4,3	445 x 128 x 251	Fellowes
50035	5600501	METAL 50R	5:1	MANUAL	SI	METÁLICO	12 HOJAS	450 HOJAS	SI	NO	8	385 x 250 x 165	Fellowes
78432	4400556	CoilBind	5:1	MANUAL	SI	METÁLICO	10 HOJAS	450 HOJAS	NO	NO	4,06	398 x 190 x 397	GBC
43800	IB277009	CIOLBIND P59	5:1	MANUAL	SI	METÁLICO	15 HOJAS	450 HOJAS	NO	NO	10,3	410 x 120 x 290	GBC
34700	30100	METAL 100	5:1	MANUAL	SI	METÁLICO	20 HOJAS	450 HOJAS	NO	NO	9	440 x 420 x 120	Fellowes
78095	3036PE64U	64U	5:1	MANUAL	SI	METÁLICO	20 HOJAS	450 HOJAS	NO	NO	15	420 x 345 x 200	YOSAN
52743	0037702	METAL 200ER	5:1	ELÉCTRICA	SI	METÁLICO	20 HOJAS	450 HOJAS	SI	SI	18,6	400 x 400 x 245	Fellowes
75448	3036PE164	P164	5:1	ELÉCTRICA	SI	METÁLICO	25 HOJAS	50 HOJAS	SI	SI	18,6	425 x 450 x 260	YOSAN
43802	4400402	WIRE BIND W15	3:1	MANUAL	SI	METÁLICO WIRE	12 HOJAS	125 HOJAS	NO	NO	7,3	400 x 330 x 130	GBC

ENCUADERNACIÓN CON CANUTILLO PLÁSTICO

CÓD.	REF.	MODELO	PASO	TIPO ENCUADERNACIÓN	DESENCUADERNACIÓN	ESPIRAL	PERFORACIÓN	ENCUADERNACIÓN	RODILLO INSERTADOR	ELÉCTRICA	PESO (KG)	MEDIDAS (MM)	MARCA
58346	5627601	PULSAR+ 300	5:1	MANUAL	SI	PLÁSTICO	20 HOJAS	300 HOJAS	NO	NO	6,9	130 x 368 x 449	Fellowes
58929	5227901	STARLET 2120	5:1	MANUAL	SI	PLÁSTICO	12 HOJAS	120 HOJAS	NO	NO	3,9	485 x 195 x 130	Fellowes
58930	5627501	STAR+150	-	MANUAL	SI	PLÁSTICO	12 HOJAS	150 HOJAS	NO	NO	4,3	449 x 284 x 86	Fellowes
63173	4401843	COMBBIND 100	-	MANUAL	SI	PLÁSTICO	9 HOJAS	160 HOJAS	NO	NO	2,29	410 x 105 x 130	GBC
72148	4401844	COMBBIND 100	-	MANUAL	SI	PLÁSTICO	12 HOJAS	195 HOJAS	NO	NO	2,9	439 x 297 x 169	GBC
72149	4401845	COMBBIND 200	-	MANUAL	SI	PLÁSTICO	20 HOJAS	225 HOJAS	NO	NO	6,1	205 x 455 x 423	GBC
43798	IB271106	COMBBIND C150	-	MANUAL	SI	PLÁSTICO	20 HOJAS	450 HOJAS	NO	NO	8,3	360 x 210 x 300	GBC

ENCUADERNACIÓN MULTIFUNCIÓN

CÓD.	REF.	MODELO	PASO	TIPO ENCUADERNACIÓN	DESENCUADERNACIÓN	ESPIRAL	PERFORACIÓN	ENCUADERNACIÓN	RODILLO INSERTADOR	ELÉCTRICA	PESO (KG)	MEDIDAS (MM)	MARCA
43799	4400435	MULTIBIND 420	-	MANUAL	SI	PLÁSTICO/WIRE/CLICK	20	VIARIOS	NO	NO	11,5	425 x 425 x 125	GBC
95634	64	-	64/ 5:1	MANUAL	SI	METÁLICO/PLÁSTICO	20	330 HOJAS	NO	NO	15	420 x 345 x 200	YOSAN
21426	56	-	56/4:1	MANUAL	SI	METÁLICO/PLÁSTICO	20	330 HOJAS	NO	NO	15	420 x 345 x 200	YOSAN

ENCUADERNACIÓN POR PRESIÓN

CÓD.	REF.	MODELO	TIPO ENCUADERNACIÓN	DESENCUADERNACIÓN	ESPIRAL	ENCUADERNACIÓN	RODILLO INSERTADOR	ELÉCTRICA	PESO (KG)	MEDIDAS (MM)	MARCA
18351	73880000	IMPRESSBIND	MANUAL	SI	POR PRESIÓN	280 HOJAS	NO	NO	23	460 x 510 x 160	LEITZ

ENCUADERNACIÓN TÉRMICA

CÓD.	REF.	MODELO	TIPO ENCUADERNACIÓN	DESENCUADERNACIÓN	ESPIRAL	ENCUADERNACIÓN	RODILLO INSERTADOR	ELÉCTRICA	PESO (KG)	MEDIDAS (MM)	MARCA
43805	4400409	THERMAL BIND T200	AUTOMÁTICA	NO	TÉRMICA	200 HOJAS	NO	NO	0,9	360 x 110 x 90	GBC

Q-CONNECT®

CÓD.	REF.	DIÁMETRO	HOJAS	UDS./CAJA	
63448	KF24016	6 mm	20	50	4,50€
63449	KF24018	8 mm	40	100	4,50€
63436	KF24020	10 mm	95	100	6,00€
63437	KF24022	12 mm	102	100	12,00€
63439	KF24051	14 mm	130	100	16,50€
63441	KF24024	16 mm	145	50	11,25€
63443	KF32114	18 mm	160	50	12,00€
63445	KF32116	22 mm	200	50	13,50€
63447	KF32118	25 mm	225	50	17,25€

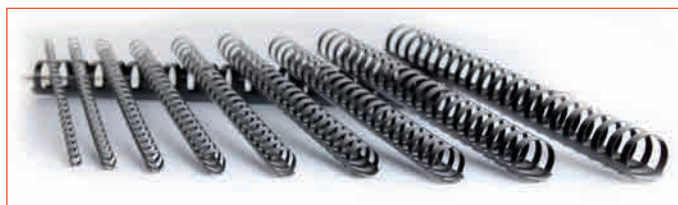

Canutillos de plástico para encuadernadoras
Redondos. Color negro.



CÓD.	REF.	GROSOR	MODELO	HOJAS	
43814	RG810410	6,3 mm	Wire Nº 4 - 3:1	45	18,39€
43815	RG810510	7,9 mm	Wire Nº 5 - 3:1	60	21,80€
43816	RG810610	9,6 mm	Wire Nº 6 - 3:1	75	23,96€
43817	RG810710	11 mm	Wire Nº 7 - 3:1	90	32,52€
43818	RG810810	12,7 mm	Wire Nº 8 - 3:1	105	37,23€
43819	RG810910	14,3 mm	Wire Nº 9 - 3:1	125	40,29€

Espirales Wire
Color negro. Caja de 100 unidades.

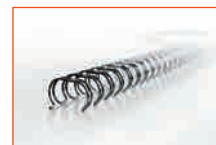

Q-CONNECT®

Paso 56 - 4:1.

CÓD.	REF.	CALIBRE	HOJAS	ØMM	UDS./CAJA	
64049	KF04413	1 mm	20	6	200	12,00€
64050	KF04414	1 mm	40	8	200	15,00€
64051	KF04415	1 mm	60	10	200	21,00€
64052	KF04416	1 mm	80	12	200	24,00€
64053	KF04417	1 mm	100	14	100	13,50€
64054	KF04418	1,2 mm	120	16	100	19,50€
64055	KF04419	1,2 mm	140	18	100	21,00€
64056	KF04420	1,2 mm	160	20	100	24,00€
64057	KF04421	1,2 mm	180	22	100	31,50€
64058	KF04422	1,2 mm	200	24	100	33,00€
64059	KF04423	1,2 mm	220	26	100	17,25€
64060	KF04424	1,2 mm	240	28	50	18,75€
64061	KF04685	1,2 mm	260	30	50	21,75€
64062	KF04686	1,2 mm	280	32	50	21,75€
64063	KF04687	1,2 mm	300	34	25	11,25€
64064	KF04425	1,2 mm	320	36	25	12,38€
64065	KF04426	1,2 mm	360	40	25	14,63€
64066	KF04688	1,2 mm	400	44	25	23,25€
64067	KF04689	1,2 mm	460	50	25	25,88€

Paso 64 - 5:1.

CÓD.	REF.	CALIBRE	HOJAS	ØMM	UDS./CAJA	
64068	KF04427	1 mm	20	6	200	12,00€
64069	KF04428	1 mm	40	8	200	15,00€
64070	KF04429	1 mm	60	10	200	21,00€
64071	KF04430	1 mm	80	12	200	24,00€
64072	KF04431	1 mm	100	14	100	13,50€
64073	KF04432	1,2 mm	120	16	100	19,50€
64074	KF04433	1,2 mm	140	18	100	21,00€
64075	KF04434	1,2 mm	120	20	100	24,00€
64076	KF04435	1,2 mm	180	22	100	31,50€
64077	KF04436	1,2 mm	200	24	100	33,00€
64078	KF04437	1,2 mm	220	26	50	17,25€
64079	KF04438	1,2 mm	240	28	50	18,75€
64080	KF04439	1,2 mm	260	30	50	21,75€
64081	KF04440	1,2 mm	280	32	50	21,75€
64082	KF04441	1,2 mm	300	34	50	11,25€
64083	KF04443	1,2 mm	340	38	25	12,75€
64084	KF04460	1,2 mm	380	42	25	22,13€
64085	KF04462	1,2 mm	420	46	25	24,00€
64086	KF04477	1,2 mm	440	48	25	25,13€
64087	KF04463	1,2 mm	460	50	25	25,88€

Espiral metálica negra para encuadernadoras
Espirales metálicas para encuadernación. Color negro. Gran variedad de tamaños.

Feljowes

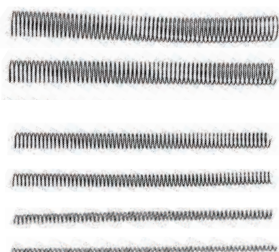

CÓD.	REF.	HOJAS	
58939	6 mm	20	3,23€
58940	8 mm	40	3,77€
58941	10 mm	60	4,22€
58942	12 mm	80	5,36€

Espiral metálica negra para encuadernadoras
Espirales metálicas para encuadernación. Compatible con todas las máquinas de encuadernación en espiral metálico. Color negro. Caja de 25 unidades.

Q-CONNECT®



Ejemplo de doblez para evitar enganches



CÓD.	REF.	
37597	KF00198	33,00€

Alicates para espiral
Con mango de caucho para una mejor sujeción. Corta todo tipo de espirales metálicas y realiza un doblez para la terminación evitando enganches. Longitud: 13 cm.



liderpape



OPACAS

CÓD.	REF.	COLOR/GROSOR	UDS./PACK	MICRAS	
64036	TE09	AZUL/0,8 mm	50	800	18,90€
64038	TE10	GRIS/0,8 mm	50	800	18,90€
64042	TE11	NEGRA/0,5 mm	100	500	26,60€
64035	TE12	NEGRA/0,8 mm	50	800	18,90€
64037	TE13	ROJA/0,8 mm	50	800	18,90€
64047	TE22	VERDE/0,8 mm	50	800	18,90€

TRASLÚCIDAS

CÓD.	REF.	COLOR/GROSOR	UDS./PACK	MICRAS	
64041	TE07	AHUMADO/0,5 mm	100	500	28,00€
64043	TE14	TRANSP./0,33 mm	150	330	27,30€
64040	TE15	TRANSP./0,5 mm	100	500	26,60€
64039	TE16	TRANSP./0,8 mm	50	800	17,50€

Tapas de encuadernación polipropileno

Hoja de polipropileno extrusionado ligeramente rugoso para encuadernación de espiral, canutillo, anillas y otros. Din A4.

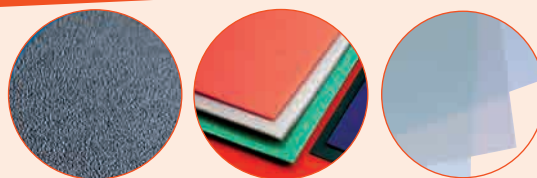

liderpape



CÓD.	REF.	COLOR	
64045	TE18	AZUL	29,40€
64048	TE19	ROJA	29,40€
64044	TE20	TRANSPARENTE	29,40€
64046	TE21	VERDE	29,40€

Tapas de encuadernación polipropileno rayado

Hoja de polipropileno rayado, con un ligero grabado de líneas en diagonal. Tapa para dossier y encuadernación. 0,5 mm de grosor. 500 micras. Din A4. Pack de 100 unidades.

liderpape



TRASLÚCIDAS

CÓD.	REF.	COLOR	
64097	TA10	AMARILLO	22,40€
64094	TA07	AZUL	22,40€
64098	TA11	NARANJA	22,40€
64095	TA08	ROJA	22,40€
64096	TA09	VERDE	22,40€
64099	TA12	TRANSPARENTE	22,40€
64100	TA13	VIOLETA	22,40€

Tapas de encuadernación polipropileno ondulado

Hoja de polipropileno ondulado. Tapa para dossier y encuadernación. 0,8 mm de grosor. 800 micras. Din A4. Pack de 100 unidades.



liderpape

Din A4 (210 x 297 mm)

CÓD.	REF.	COLOR	
64091	TE01	AZUL	16,10€
64088	TE02	NEGRO	16,10€
64089	TE03	ROJO	16,10€
64090	TE04	VERDE	16,10€



Din A3 (297 x 420 mm)

CÓD.	REF.	COLOR	
64093	TE05	AZUL	44,10€
64092	TE06	NEGRO	44,10€

Tapas de encuadernación cartón

Tapa de encuadernación de cartón de 800 g/m² de 1 mm de grosor. Válida para espiral, canutillo, anillas y otros. Pack de 50 unidades.



Q-CONNECT®



SÍMIL-PIEL COLORES. 250 g/m².

CÓD.	REF.	COLOR	
63450	KF00500	AZUL	25,20€
63452	KF00502	BLANCO	25,20€
63453	KF00501	NEGRO	25,20€
63454	KF00499	ROJO	25,20€

CARTÓN BLANCO GLOSSY. 215 g/m².

CÓD.	REF.	COLOR	
63451	KF00498	BLANCO BRILLANTE	25,20€

Tapas de encuadernación cartón

Tapa de encuadernación cartón. Válida para espiral canutillo, anillas y otros. Pack de 100 unidades.



Q-CONNECT®

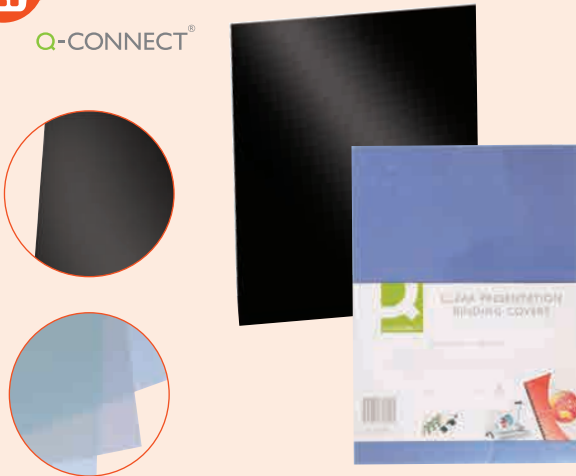

CÓD.	REF.	MICRAS	TAMAÑO	COLOR	
63458	KF32120	150	DIN A4	INCOLORO	12,60€
63459	KF32121	200	DIN A4	INCOLORO	15,40€
63460	KF24011	250	DIN A4	INCOLORO	22,40€
63461	KF26808	200	DIN A4	NEGRA	19,60€
63457	KF16554	200	DIN A3	NEGRA	42,00€
63455	KF00144	150	DIN A3	INCOLORO	26,60€
63456	KF32159	200	DIN A3	INCOLORO	36,40€

Tapas de encuadernación PVC

Láminas en PVC de diferentes grosores y formatos para encuadernación en espiral, canutillo, anillas y otros. Pack de 100 unidades.

LEITZ®



CÓD.	REF.	COLOR	LOMO	HOJAS	
44275	73940035	AZUL	17,5 mm	175	5,63€
44274	73940095	NEGRO	17,5 mm	175	5,63€
44277	73950035	AZUL	21 mm	210	5,67€
44276	73950095	NEGRO	21 mm	210	5,67€
44279	73960035	AZUL	24,5 mm	245	5,75€
44278	73960095	NEGRO	24,5 mm	245	5,75€
44281	73970035	AZUL	28 mm	280	5,85€
44280	73970095	NEGRO	28 mm	280	5,85€

Tapas de encuadernación Impressbind Channel rígida

Tapas extra rígidas. Para sistema de encuadernación por presión. Superficie gofrada. Textura de lino. Fabricadas con cartón de 1,70 mm.

LEITZ®



TAPA TRANSPARENTE FLEXIBLE

CÓD.	REF.	COLOR	LOMO	HOJAS		
12484	73980035	AZUL	AA de 3,5 mm	10 a 35	10	1 2,72€
08545	73980028	BURDEOS	AA de 3,5 mm	10 a 35	10	- 2,72€
12479	73980095	NEGRO	AA de 3,5 mm	10 a 35	10	1 2,72€
12486	73990035	AZUL	A de 7 mm	36 a 70	10	- 2,88€
13566	73990028	BURDEOS	A de 7 mm	36 a 70	10	- 2,88€
12480	73990095	NEGRO	A de 7 mm	36 a 70	10	- 2,88€
12491	74140035	AZUL	B de 10,5 mm	71 a 105	10	1 3,00€
14649	74140028	BURDEOS	B de 10,5 mm	71 a 105	10	- 3,00€
12483	74140095	NEGRO	B de 10,5 mm	71 a 105	10	- 3,00€
08542	74150035	AZUL	C de 14 mm	106 a 140	10	- 3,09€
14650	74150028	BURDEOS	C de 14 mm	106 a 140	10	- 3,09€
12485	74150095	NEGRO	C de 14 mm	106 a 140	10	- 3,09€

Tapas de encuadernación Impressbind Channel flexible

Tapa extra rígida. Para sistema de encuadernación por presión. Superficie gofrada. Textura de lino. Din A4.

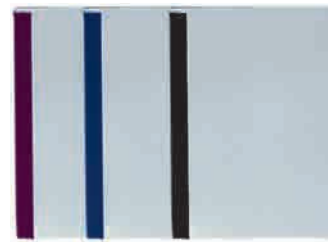

TAPA OPACA RÍGIDA

CÓD.	REF.	COLOR	LOMO	HOJAS		
19594	73900035	AZUL	AA de 3,5 mm	10 a 35	10	1 4,55€
19558	73900028	BURDEOS	AA de 3,5 mm	10 a 35	10	1 4,55€
04869	73900095	NEGRO	AA de 3,5 mm	10 a 35	10	1 4,55€
11686	73910035	AZUL	A de 7 mm	36 a 70	10	1 4,62€
13633	73910028	BURDEOS	A de 7 mm	36 a 70	10	1 4,62€
14719	73910095	NEGRO	A de 7 mm	36 a 70	10	- 4,62€
13578	73920035	AZUL	B de 10,5 mm	71 a 105	10	- 4,73€
08424	73920028	BURDEOS	B de 10,5 mm	71 a 105	10	- 4,73€
14652	73920095	NEGRO	B de 10,5 mm	71 a 105	10	1 4,73€
12620	73930035	AZUL	C de 14 mm	106 a 140	10	- 4,91€
08622	73930028	BURDEOS	C de 14 mm	106 a 140	10	- 4,91€
14653	73930095	NEGRO	C de 14 mm	106 a 140	10	- 4,91€



CÓD.	REF.	LOMO	
43827	TC080070	1,5 mm	39,99€
43828	TC080370	3 mm	46,14€
43829	TC080470	4 mm	46,14€
43830	TC080670	6 mm	46,14€
43831	TC080970	9 mm	48,03€
43832	TC081270	12 mm	50,04€



Carpeta térmica

Carpeta térmica optimal GBC. Din A4. PVC 180 micras.

Portada/Contraportada en cartulina de 250 g/m².

Caja de 100 unidades.

RESUMEN TAPAS DE ENCUADERNACIÓN

CÓD.	MATERIAL	TAMAÑO	COLOR	MICRAS /GRAMAJE/HOJAS	LOMO	TIPO TAPA			MARCA
64036	POLIPROPILENO EXTRUSIONADO	DIN A4	AZUL	800 mc	-	SENCILLA	1	-	
64038	POLIPROPILENO EXTRUSIONADO	DIN A4	GRIS	800 mc	-	SENCILLA	1	-	
64042	POLIPROPILENO EXTRUSIONADO	DIN A4	NEGRA	-	-	SENCILLA	1	-	
64035	POLIPROPILENO EXTRUSIONADO	DIN A4	NEGRA	-	-	SENCILLA	1	-	
64037	POLIPROPILENO EXTRUSIONADO	DIN A4	ROJA	-	-	SENCILLA	1	-	
64047	POLIPROPILENO EXTRUSIONADO	DIN A4	VERDE	-	-	SENCILLA	1	-	
64041	POLIPROPILENO EXTRUSIONADO	DIN A4	AHUMADO	-	-	SENCILLA	1	-	
64043	POLIPROPILENO EXTRUSIONADO	DIN A4	TRANSPARENTE	-	-	SENCILLA	1	-	
64040	POLIPROPILENO EXTRUSIONADO	DIN A4	TRANSPARENTE	-	-	SENCILLA	1	-	
64039	POLIPROPILENO EXTRUSIONADO	DIN A4	TRANSPARENTE	-	-	SENCILLA	1	-	
64045	POLIPROPILENO RAYADO	DIN A4	AZUL	500 mc	-	SENCILLA	1	-	
64048	POLIPROPILENO RAYADO	DIN A4	ROJA	500 mc	-	SENCILLA	1	-	
64044	POLIPROPILENO RAYADO	DIN A4	TRANSPARENTE	500 mc	-	SENCILLA	1	-	
64046	POLIPROPILENO RAYADO	DIN A4	VERDE	500 mc	-	SENCILLA	1	-	
64097	POLIPROPILENO ONDULADO	DIN A4	AMARILLA	800 mc	-	SENCILLA	1	-	
64094	POLIPROPILENO ONDULADO	DIN A4	AZUL	800 mc	-	SENCILLA	1	-	
64098	POLIPROPILENO ONDULADO	DIN A4	NARANJA	800 mc	-	SENCILLA	1	-	
64095	POLIPROPILENO ONDULADO	DIN A4	ROJA	800 mc	-	SENCILLA	1	-	
64096	POLIPROPILENO ONDULADO	DIN A4	VERDE	800 mc	-	SENCILLA	1	-	
64099	POLIPROPILENO ONDULADO	DIN A4	TRANSPARENTE	800 mc	-	SENCILLA	1	-	
64100	POLIPROPILENO ONDULADO	DIN A4	VIOLETA	800 mc	-	SENCILLA	1	-	
64091	CARTÓN	DIN A4	AZUL	800 g/m ²	-	SENCILLA	1	-	
64088	CARTÓN	DIN A4	NEGRA	800 g/m ²	-	SENCILLA	1	-	
64089	CARTÓN	DIN A4	ROJA	800 g/m ²	-	SENCILLA	1	-	
64090	CARTÓN	DIN A4	VERDE	800 g/m ²	-	SENCILLA	1	-	
64093	CARTÓN	DIN A3	AZUL	800 g/m ²	-	SENCILLA	1	-	
64092	CARTÓN	DIN A3	NEGRA	800 g/m ²	-	SENCILLA	1	-	
63450	SÍMILPIEL	DIN A4	AZUL	250 g/m ²	-	SENCILLA	1	-	
63452	SÍMILPIEL	DIN A4	BLANCA	250 g/m ²	-	SENCILLA	1	-	
63453	SÍMILPIEL	DIN A4	NEGRA	250 g/m ²	-	SENCILLA	1	-	
63454	SÍMILPIEL	DIN A4	ROJA	250 g/m ²	-	SENCILLA	1	-	
63451	CARTÓN	DIN A4	BLANCA	215 g/m ²	-	SENCILLA	1	-	
63458	PVC	DIN A4	TRANSPARENTE	150 mc	-	SENCILLA	1	-	



CÓD.	MATERIAL	TAMAÑO	COLOR	MICRAS /GRAMAJE/HOJAS	LOMO	TIPO TAPA			MARCA
63459	PVC	DIN A3	NEGRA	200 mc	-	SENCILLA	1		Q-CONNECT
63460	PVC	DIN A4	TRANSPARENTE	200 mc	-	SENCILLA	1		Q-CONNECT
63461	PVC	DIN A4	TRANSPARENTE	250 mc	-	SENCILLA	1		Q-CONNECT
63457	PVC	DIN A4	NEGRA	200 mc	-	SENCILLA	1		Q-CONNECT
63455	PVC	DIN A3	TRANSPARENTE	150 mc	-	SENCILLA	1		Q-CONNECT
63456	PVC	DIN A3	TRANSPARENTE	200 mc	-	SENCILLA	1		Q-CONNECT
44275	CARTÓN GOFRADO	DIN A4	AZUL	175 h	17,5 mm	CHANNEL RÍGIDA	10		LEITZ
44274	CARTÓN GOFRADO	DIN A4	NEGRA	175 h	17,5 mm	CHANNEL RÍGIDA	10		LEITZ
44277	CARTÓN GOFRADO	DIN A4	AZUL	210 h	21 mm	CHANNEL RÍGIDA	10		LEITZ
44276	CARTÓN GOFRADO	DIN A4	NEGRA	210 h	21 mm	CHANNEL RÍGIDA	10		LEITZ
44279	CARTÓN GOFRADO	DIN A4	AZUL	245 h	24,5 mm	CHANNEL RÍGIDA	10		LEITZ
44278	CARTÓN GOFRADO	DIN A4	NEGRA	245 h	24,5 mm	CHANNEL RÍGIDA	10		LEITZ
44281	CARTÓN GOFRADO	DIN A4	AZUL	280 h	28 mm	CHANNEL RÍGIDA	10		LEITZ
44280	CARTÓN GOFRADO	DIN A4	NEGRA	280 h	28 mm	CHANNEL RÍGIDA	10		LEITZ
12484	CARTÓN GOFRADO	DIN A4	AZUL	10-35 h	3,5 mm	CHANNEL FLEXIBLE	10	1	LEITZ
08545	CARTÓN GOFRADO	DIN A4	BURDEOS	10-35 h	3,5 mm	CHANNEL FLEXIBLE	10	-	LEITZ
12479	CARTÓN GOFRADO	DIN A4	NEGRA	10-35 h	3,5 mm	CHANNEL FLEXIBLE	10	1	LEITZ
12486	CARTÓN GOFRADO	DIN A4	AZUL	36-70 h	7 mm	CHANNEL FLEXIBLE	10	-	LEITZ
13566	CARTÓN GOFRADO	DIN A4	BURDEOS	36-70 h	7 mm	CHANNEL FLEXIBLE	10	-	LEITZ
12480	CARTÓN GOFRADO	DIN A4	NEGRA	36-70 h	7 mm	CHANNEL FLEXIBLE	10	-	LEITZ
12491	CARTÓN GOFRADO	DIN A4	AZUL	71-105 h	10,5 mm	CHANNEL FLEXIBLE	10	1	LEITZ
14649	CARTÓN GOFRADO	DIN A4	BURDEOS	71-105 h	10,5 mm	CHANNEL FLEXIBLE	10	-	LEITZ
12483	CARTÓN GOFRADO	DIN A4	NEGRA	71-105 h	10,5 mm	CHANNEL FLEXIBLE	10	-	LEITZ
08542	CARTÓN GOFRADO	DIN A4	AZUL	106-140 h	14 mm	CHANNEL FLEXIBLE	10	-	LEITZ
14650	CARTÓN GOFRADO	DIN A4	BURDEOS	106-140 h	14 mm	CHANNEL FLEXIBLE	10	-	LEITZ
12485	CARTÓN GOFRADO	DIN A4	NEGRA	106-140 h	14 mm	CHANNEL FLEXIBLE	10	-	LEITZ
19594	CARTÓN GOFRADO	DIN A4	AZUL	10-35 h	3,5 mm	CHANNEL RÍGIDA	10	1	LEITZ
19558	CARTÓN GOFRADO	DIN A4	BURDEOS	10-35 h	3,5 mm	CHANNEL RÍGIDA	10	1	LEITZ
04869	CARTÓN GOFRADO	DIN A4	NEGRA	10-35 h	3,5 mm	CHANNEL RÍGIDA	10	1	LEITZ
11686	CARTÓN GOFRADO	DIN A4	AZUL	36-70 h	7 mm	CHANNEL RÍGIDA	10	1	LEITZ
13633	CARTÓN GOFRADO	DIN A4	BURDEOS	36-70 h	7 mm	CHANNEL RÍGIDA	10	1	LEITZ
14719	CARTÓN GOFRADO	DIN A4	NEGRA	36-70 h	7 mm	CHANNEL RÍGIDA	10	-	LEITZ
13578	CARTÓN GOFRADO	DIN A4	AZUL	71-105 h	10,5 mm	CHANNEL RÍGIDA	10	-	LEITZ
08424	CARTÓN GOFRADO	DIN A4	BURDEOS	71-105 h	10,5 mm	CHANNEL RÍGIDA	10	-	LEITZ
14652	CARTÓN GOFRADO	DIN A4	NEGRA	71-105 h	10,5 mm	CHANNEL RÍGIDA	10	1	LEITZ
12620	CARTÓN GOFRADO	DIN A4	AZUL	106-140 h	14 mm	CHANNEL RÍGIDA	10	-	LEITZ
08622	CARTÓN GOFRADO	DIN A4	BURDEOS	106-140 h	14 mm	CHANNEL RÍGIDA	10	-	LEITZ
14653	CARTÓN GOFRADO	DIN A4	NEGRA	106-140 h	14 mm	CHANNEL RÍGIDA	10	-	LEITZ
43827	PVC/CARTULINA	DIN A4	TRANSPARENTE BLANCA	250 g/m ²	1,5 mm	TÉRMICA	1	-	GBC
43828	PVC/CARTULINA	DIN A4	TRANSPARENTE BLANCA	250 g/m ²	3 mm	TÉRMICA	1	-	GBC
43829	PVC/CARTULINA	DIN A4	TRANSPARENTE BLANCA	250 g/m ²	4 mm	TÉRMICA	1	-	GBC
43830	PVC/CARTULINA	DIN A4	TRANSPARENTE BLANCA	250 g/m ²	6 mm	TÉRMICA	1	-	GBC
43831	PVC/CARTULINA	DIN A4	TRANSPARENTE BLANCA	250 g/m ²	9 mm	TÉRMICA	1	-	GBC
43832	PVC/CARTULINA	DIN A4	TRANSPARENTE BLANCA	250 g/m ²	12 mm	TÉRMICA	1	-	GBC

CLASIFICACIÓN DE DESTRUCTORAS

¿POR QUÉ ES IMPORTANTE DESTRUIR LOS DOCUMENTOS?

Para protegernos personal y profesionalmente del fraude de identidad, cumplir con la legislación de protección y por confidencialidad.

¿QUÉ TENEMOS QUE CONSIDERAR PARA ELEGIR LA DESTRUCTORA MÁS ADECUADA?

- ¿Dónde la vamos a utilizar?.
- Número de personas que la utilizarán.
- Nivel de seguridad que necesitamos.

NIVEL DE SEGURIDAD

- **Nivel 1 y 2:** Corte en tiras. Nivel de seguridad básico.
- **Nivel 3:** Corte en partículas. Documentos confidenciales. Difícil de leer/unir el documento destruido.
- **Nivel 4:** Corte en partículas. Documentos confidenciales. Imposible de leer/unir.
- **Nivel 5:** Microcorte. Documentos de alta confidencialidad. Imposible leer/unir.

			CÓD.	MODELO	MARCA	NIVEL DE SEGURIDAD	NÚMERO DE HOJAS	CAPACIDAD DE LA PAPELERA
USO OCASIONAL Hogar y oficina en casa	Corte en tiras		78272	4701001		1	5	11 L
			78274	4710101		1	8	15 L
			54987	KF15541		2	6	9 L
	Corte en partículas		54988	KF17970		3	6	11 L
			62761	11C		3	11	18 L
			62762	21CS		3	12	15 L
			63001	X5		4	5	18 L
			150184	6C		4	6	11
			150183	36C		4	6	12
			150185	8MC		4	8	14
			150186	8CD		4	8	14
			63002	X8		4	8	18 L

			CÓD.	MODELO	MARCA	NIVEL DE SEGURIDAD	NÚMERO DE HOJAS	CAPACIDAD DE LA PAPELERA	
USO MODERADO Despacho o pequeños departamentos	Corte en tiras		52752	705		2	14	27 L	
			54984	KF17972		3	8	13 L	
	Corte en partículas		54985	KF15547		3	8	14 L	
			54989	KF17974		3	10	16,5 L	
			78176	KF18091		3	10	19L	
			75569	53C		3	10	19 L	
			58927	60CS		4	10	22 L	
			78177	KF18092		3	12	14L	
			54990	KF15551		3	12	15 L	
			63006	C14		4	6	20 L	
			63003	X10		4	8	20 L	
			63007	C18		4	9	25 L	
			62763	62MC		4	10	19 L	
			71753	73Ci		4	12	23 L	
			78178	KF18093		4	14	19 L	
			52747	PS-79Ci		4	16	23 L	
			78275	450M		5	9	22L	

			CÓD.	MODELO	MARCA	NIVEL DE SEGURIDAD	NÚMERO DE HOJAS	CAPACIDAD DE LA PAPELERA
USO CONTINUO Pequeña oficina y departamentos	Corte en partículas		63008	B22		4	11	33 L
			63004	X13		4	13	23 L
			63005	X15		4	15	26 L
			54986	KF15553		4	15	35 L
			63009	B26		4	16	55 L
			78276	99Ci		4	18	34L
			78179	KF18094		4	20	26,5 L

			CÓD.	MODELO	MARCA	NIVEL DE SEGURIDAD	NÚMERO DE HOJAS	CAPACIDAD DE LA PAPELERA
GRANDES VOLUMENES Oficina			57122	325i		2	26	83 L
			75019	425i		2	40	121 L
	Corte en partículas		52748	225Ci		4	24	60 L
			57119	225Mi		5	16	60 L

			CÓD.	MODELO	MARCA	NIVEL DE SEGURIDAD	NÚMERO DE HOJAS	CAPACIDAD DE LA PAPELERA
AUTO-ALIMENTACIÓN	Corte en partículas		62765	AUTOMAX 130C		3	8 MAN./130 AUTO.	32 L
			75570	AUTOMAX 200C		4	10 MAN./200 AUTO.	32 L
			71754	AUTOMAX 300C		4	10 MAN./300 AUTO.	60 L
			150187	AUTOMAX 350C		4	12 MAN./350 AUTO.	68 L
			150189	AUTOMAX 550C		4	14 MAN./550 AUTO.	83 L
	150188	AUTOMAX 200M		5	10 MAN./200 AUTO.	32 L		

Auto-alimentación Auto+ con SmarTech

La destrucción más inteligente



Ahorre hasta un

98%



Ahorre de coste anual según la productividad

23,000€



Seguridad en su empresa

Por menos dinero



Rexel Auto+ 600XS

Destructoras con funcionalidad inteligente SmarTech para notificaciones y gestión remota. Permite obtener en tiempo real el estado de la destructora a su dispositivo móvil con la aplicación Auto+ SmarTech*.

- Destruye hasta 600 hojas de forma automática tan solo pulsado un botón, corte confeti de 4x40 mm. Seguridad confidencial P-4
- Papelera de 80 litros, puede contener 850 hojas destruidas
- Bloqueo de código PIN para máxima seguridad
- Ranura de alimentación manual con tecnología antiatasco de hasta 10 hojas
- Funcionamiento continuo y muy silencioso (< 60 dB).
- Indicador de aviso de puerta abierta/papelera llena y refrigeración
- Destruye tarjetas de crédito, CD, grapas y clip.
- Fácil de maniobrar gracias a sus 4 ruedas
- Limpieza automática del cabezal de corte



Rexel Auto+ 300M

Destruye hasta 300 hojas de forma automática tan solo pulsado un botón y 8 hojas de forma manual.

- Destruye microcorte de 2 x 15 mm. Seguridad altamente confidencial P-5
- Papelera de 40 litros con ventana de visualización. Indicador de aviso de puerta abierta/papelera llena y refrigeración
- Funcionamiento muy silencioso (< 60 dB)
- Destruye tarjetas de crédito, CD, grapas y clips
- Fácil de maniobrar gracias a sus 4 ruedas
- Limpieza automática del cabezal de corte



Rexel Auto+ 130M

Destruye hasta 130 hojas de forma automática tan solo pulsado un botón y 6 hojas de forma manual.

- Corte en partículas de 2 x 15 mm. Nivel de seguridad altamente confidencial P-5. No precisa esperar mientras la alimenta, ni extraer primero las grapas o clips del papel
- Papelera de 26 litros fácil de vaciar con ventana
- También destruye tarjetas de crédito
- Indicador de aviso de puerta abierta/papelera llena y refrigeración. Funciones de retroceso automática y manual
- Modo pausa tras 2 minutos sin uso
- Funcionamiento sencillo y muy silencioso < 60 DbA



Productot	600XS	300M	130M
Código	150515	72140	72137
Nivel de seguridad	P-4	P-5	P-5
Capacidad de destrucción (80grs.)	600	300	130
Tamaño de destrucción (mm)	4x40	2x15	2x15
Capacidad de papelera (litros)	80	40	26
Dimensiones (axpxA mm)	520x510x810	350x490x650	312x448x430
Garantía años (máquina/cabezal)	2/20	2/15	2/10
	1.216,99€	997,98€	457,45€

Auto-Alimentación Auto+: **Hasta un 98 % menos Confeti tiempo en destruir**



Rexel Auto+ 600X

Destruye hasta 600 hojas de forma automática tan solo pulsado un botón y 10 hojas de forma manual.

- Corte confeti de 4 x 40 mm. Nivel de seguridad confidencial P-4.
- Papelera de 80 litros. Bloqueo mediante código PIN de 4 dígitos.
- Ciclo continuo. Auto-lubricación inteligente.
- Tecnología antiatasco con sensor continuo. Cuchillas autolimpiables.
- Modo suspendido tras 2 minutos sin uso.
- Destruye grapas, clips, tarjetas de crédito y CDs.
- Funcionamiento ultra silencioso < 60 DbA.



Rexel Auto+ 300X

Destruye hasta 300 hojas de forma automática tan solo pulsado un botón y 8 hojas de forma manual.

- Corte confeti de 4 x 40 mm. Nivel de seguridad confidencial P-4.
- Papelera de 40 litros. Bloqueo mediante código PIN de 4 dígitos.
- Indicador de puerta abierta, papelera llena y enfriamiento.
- Tecnología antiatasco con sensor continuo e inversión manual. Cuchillas autolimpiables.
- Modo suspendido tras 2 minutos sin uso.
- Destruye grapas, clips, tarjetas de crédito y CDs.
- Funcionamiento ultra silencioso < 60 DbA.



Rexel Auto+ 200X

Destruye hasta 200 hojas de forma automática tan solo pulsado un botón y 7 hojas de forma manual.

- Corte confeti de 4 x 40 mm. Nivel de seguridad confidencial P-4.
- Cuchilla autolimpiable y papelera de 32 litros de capacidad con visualizador.
- Destruye grapas, clips, CD y tarjetas de crédito.
- Sistema de detección de papelera llena.
- Protección contra sobrecargas térmicas e indicador de enfriamiento. Indicador de puerta abierta.
- Modos de apagado y encendido automáticos. Retroceso automático y manual para eliminar atascos.



Rexel Auto+ 130X

Destruye hasta 130 hojas de forma automática tan solo pulsado un botón y 6 hojas de forma manual.

- Corte en partículas de 4 x 40 mm. Nivel de alta seguridad P-4. No precisa esperar mientras la alimenta, ni extraer primero las grapas o clips del papel.
- Cuchilla autolimpiable y papelera de 26 litros fácil de vaciar con ventana. También destruye tarjetas de crédito.
- Fiable tecnología basada en rodillos. Funciones de retroceso automática y manual.
- Modo pausa tras 2 minutos sin uso. Funcionamiento muy silencioso < 60 DbA.



Rexel Auto+ 90X

Destruye hasta 90 hojas de forma automática tan solo pulsado un botón y 6 hojas de forma manual.

- Corte en partículas de 4 x 45 mm. Nivel de seguridad P-3.
- Papelera de 20 litros extraíble con ventana. También destruye tarjetas de crédito.
- Fiable tecnología basada en rodillos. Funciones de retroceso automática y manual.
- Modo pausa tras 2 minutos sin uso. Funcionamiento muy silencioso < 60 DbA.



Rexel Auto+ 60X

Destruye hasta 60 hojas de forma automática tan solo pulsado un botón y 5 hojas de forma manual.

- Corte en partículas de 4 x 45 mm. Nivel de seguridad P-3. No precisa esperar mientras la alimenta, ni extraer primero las grapas o clips del papel.
- Papelera extraíble de 15 litros con ventana de visualización.
- Modo pausa tras 2 minutos sin uso. Funcionamiento muy silencioso < 60 DbA.



Producto	600X	300X	200X	130X	90X	60X
Código	151019	71896	72138	49337	72136	52841
Nivel de seguridad	P-4	P-4	P-4	P-4	P-3	P-3
Capacidad de destrucción (80grs.)	600	300	200	130	90	60
Tamaño de destrucción (mm)	4x40	4x40	4x40	4x40	4x45	4x45
Capacidad de papelera (litros)	80	40	32	26	20	15
Dimensiones (apxA mm)	520x510x810	350x490x650	360x490x560	312x448x430	295x430x395	295x430x350
Garantía años (máquina/cabecal)	2/20	2/15	2/10	2/10	2/7	2/7
	1.143,97€	705,06€	479,18€	300,31€	232,62€	168,59€

Destructoras Mercury

Tecnología 100% antiatasco – se acabó la frustración nº1 del consumidor



La luz roja indica exceso de papel

La luz verde indica que no existe riesgo de atascos



Rexel Mercury RDX2070

Avanzada destructora departamental con tecnología Mercury 100% antiatasco con sensor continuo.

- Corte en partículas de 4x 45 mm. Nivel de seguridad P-3.
- Capacidad de destrucción de 20 hojas.
- Papelera de 70 litros de capacidad. Con ruedas.
- Puesta en marcha/ parada automático. Sistema de autolubricación.
- Destruye clips, grapas, tarjetas de crédito y CD.
- Silenciosa (~60 DB).
- Protección térmica del motor. Ciclo de trabajo continuo.



Rexel Mercury RDS2270

Avanzada destructora departamental con tecnología Mercury 100% antiatasco con sensor continuo.

- Destruye hasta 22 hojas en tiras. Nivel de seguridad P-2.
- Papelera de 70 litros. Puesta en marcha / parada automáticos.
- Destruye clips, grapas, tarjetas de crédito y CD.
- Indicador antiatascos. Ciclo de trabajo continuo. Protección térmica del motor.



Rexel Mercury RDX1850

Avanzada destructora con tecnología Mercury 100% antiatasco con sensor continuo.

- Corte en partículas de 4x 45 mm. Nivel de seguridad P-3.
- Capacidad de destrucción de 18 hojas.
- Papelera de 50 litros de capacidad. Con ruedas.
- Puesta en marcha/ parada automático. Sistema de autolubricación.
- Destruye clips, grapas, tarjetas de crédito y CD.
- Silenciosa (~60 DB).
- Protección térmica del motor. Ciclo de trabajo continuo.



Rexel Mercury RDS2250

Avanzada destructora con tecnología Mercury 100% antiatasco con sensor continuo.

- Destruye hasta 22 hojas en tiras de 5,8 mm.
- Nivel de seguridad P-2.
- Papelera de 50 litros con ruedas. Puesta en marcha/ parada automáticos.
- Destruye clips, grapas, tarjetas de crédito y CD. Indicador antiatascos.
- Ciclo de trabajo continuo. Protección térmica del motor.



Rexel Mercury RSX1834

Destructoras con tecnología Mercury 100% antiatasco con sensor continuo.

- Destruye hasta 18 hojas en partículas de 4 x 40 mm. Nivel de seguridad P-4.
- Papelera de fácil extracción para vaciado de 34 litros.
- Destruye CD, tarjetas de crédito, grapas y clips.
- Nivel de ruido inferior a 65 dBA.



Rexel Mercury RSS2434

Avanzada destructora con tecnología Mercury 100% antiatasco con sensor continuo.

- Destruye hasta 24 hojas en tiras de 6 mm. Nivel de seguridad P-2.
- Papelera compacta de 34 litros.
- Destruye CD, tarjetas de crédito, grapas y clips.
- Nivel de ruido inferior a 65 dBA.



Rexel Mercury REM723

100% antiatasco con tecnología patentada Mercury. Corte en partículas de 1,9 x 15 mm. Nivel de seguridad P-5.

- Destruye hasta 7 hojas de 80 g/ m2. Ancho de entrada: 250 mm.
- Papelera de 23 litros fácilmente extraíble.
- Puesta en marcha y parada automáticos.
- Admite grapas, clips y tarjetas de crédito.
- Motor de funcionamiento silencioso con desconexión automática tras 15 minutos de inactividad.



Producto	RDX2070	RDS2270	RDS2250	RDX1850	RSS2434	RSX1834	REM723
Código	78429	43840	43839	49338	63171	63172	49336
Nivel de seguridad	P-3	P-2	P-2	P-3	P-2	P-4	P-5
Capacidad de destrucción (80grs.)	20	22	22	18	24	18	7
Tamaño de destrucción (mm)	4X42	5.8	5.8	4x45	5.8	4x40	1,9X15
Capacidad de papelera (litros)	70	70	50	50	38	38	23
Dimensiones (apxA mm)	480X434X782	480x434x782	480x367x634	480x367x634	398x320x610	398x320x610	413X269X471
Garantía años (máquina/cabezal)	2/20	2/20	2/20	2/20	2/10	2/10	2/10
	843,92€	704,06€	678,66€	700,54€	373,15€	471,89€	313,84€

Destruyen 3 veces más*



Rexel Promax RSX1538

- Motores con refrigeración avanzada que mejoran el tiempo de funcionamiento y trabajan durante más tiempo.
- Capacidad de corte: hasta 15 hojas en confeti de 4x40 mm. Nivel de alta seguridad P-4. Destruye grapas, tarjetas de crédito y CD.
- Papelera de 38 litros que permite guardar 930 hojas. Funcionamiento ultrasilencioso de 62 dB.
- Fácil de manejar y con ciclo de trabajo de larga duración.
- Ciclo de trabajo desde reposo en frío de 30 minutos de trabajo.



Rexel Promax RSX1838

- Motores con refrigeración avanzada que mejoran el tiempo de funcionamiento y trabajan durante más tiempo.
- Capacidad de corte: hasta 18 hojas en tiras de 6 mm. Nivel de seguridad P-2. Destruye grapas, tarjetas de crédito y CD.
- Papelera de 38 litros. Funcionamiento ultrasilencioso de 62 dB.
- Fácil de manejar y con ciclo de trabajo de larga duración.
- Ciclo de trabajo desde reposo en frío de 30 minutos de trabajo.



Rexel Promax RSX1035

- Motores con refrigeración avanzada que mejoran el tiempo de funcionamiento y trabajan durante más tiempo.
- Capacidad de corte: hasta 10 hojas en confeti de 4x40 mm. Nivel de alta seguridad P-4. Destruye grapas, tarjetas de crédito y CD.
- Papelera de 35 litros que permite guardar 430 hojas.
- Fácil de manejar y con ciclo de trabajo de larga duración.
- Funcionamiento silencioso de 70 dB.
- Ciclo de trabajo desde reposo en frío de 15 minutos.



Rexel Promax RSS1535

- Motores con refrigeración avanzada que mejoran el tiempo de funcionamiento y trabajan durante más tiempo.
- Capacidad de corte: hasta 15 hojas en tiras de 6 mm. Nivel de seguridad P-2. Destruye grapas, tarjetas de crédito y CD.
- Papelera de 35 litros.
- Fácil de manejar y con ciclo de trabajo de larga duración.
- Funcionamiento silencioso de 70 dB.
- Ciclo de trabajo desde reposo en frío de 15 minutos.



Rexel Promax REX823

- Motores con refrigeración avanzada que mejoran el tiempo de funcionamiento y trabajan durante más tiempo.
- Capacidad de corte: hasta 8 hojas en confeti de 4x40 mm. Nivel de alta seguridad P-4. Destruye grapas y tarjetas de crédito.
- Papelera de 23 litros, permite guardar 240 hojas. Fácil de manejar, con ciclo de trabajo de larga duración.
- Funcionamiento silencioso de 70 dB.
- Ciclo de trabajo desde reposo en frío de 15 minutos.



Rexel Promax RES823

- Motores con refrigeración avanzada que mejoran el tiempo de funcionamiento y trabajan durante más tiempo.
- Capacidad de corte: hasta 8 hojas en tiras de 6 mm. Nivel de seguridad P-2. Destruye grapas y tarjetas de crédito.
- Papelera de 23 litros.
- Fácil de manejar, con ciclo de trabajo de larga duración.
- Funcionamiento silencioso de 70 dB.
- Ciclo de trabajo desde reposo en frío de 10 minutos.



Rexel Promax RPX612

- Motores con refrigeración avanzada que mejoran el tiempo de funcionamiento y trabajan durante más tiempo.
- Capacidad de corte: hasta 6 hojas en confeti de 4x40 mm. Nivel de alta seguridad P-4. Destruye grapas y tarjetas de crédito.
- Papelera de 12 litros.
- Funcionamiento ultrasilencioso de 55 dB.
- Ciclo de trabajo desde reposo en frío de 10 minutos.



Rexel Promax RPS812

- Motores con refrigeración avanzada que mejoran el tiempo de funcionamiento y trabajan durante más tiempo.
- Capacidad de corte: hasta 8 hojas en tiras de 6 mm. Nivel de seguridad P-2. Destruye grapas y tarjetas de crédito.
- Papelera de 12 litros.
- Funcionamiento ultrasilencioso de 55 dB.
- Ciclo de trabajo desde reposo en frío de 10 minutos.



DATA
PROTECTED

Datos destruidos
Datos protegidos



La destrucción apoyará al cumplimiento del RGPD



¿Qué beneficios tiene Promax?

- Tecnología avanzada de refrigeración en los motores.
- Dos niveles de seguridad: P2 (destruye una hoja A4 en 40 tiras de 6mm) o P4 (destruye una hoja A4 en 400 partículas de 4x40mm).
- Generosa capacidad desde 12 a 38 litros.
- Acepta grapas y clips de papel.

¿Cómo ayuda a su cliente?

- Permite que su cliente destruya más tiempo; hasta 3 veces más*.
- Ideal para uso en el hogar o cualquier entorno corporativo que requiera seguridad confidencial con P4 o seguridad más básica con P2.
- Mayor capacidad menos vaciado. El corte con seguridad más elevado ocupa menos espacio en la papelera.
- Los clientes no necesitan perder el tiempo quitando grapas o clips.

Producto	RSX1538	RSS1838	RSX1035	RSS1535	REX823	RES823	RPX612	RPS812
Código	150514	78428	150513	150512	150511	75376	150510	43834
Nivel de seguridad	P-4	P-2	P-4	P-2	P-4	P-2	P-4	P-2
Capacidad de destrucción (80grs.)	15	18	10	15	8	8	6	8
Tamaño de destrucción (mm)	4x40	6	4x40	6	4x40	6	4x40	5.8
Capacidad de papelera (litros)	38	38	35	35	23	23	12	12
Tiempo de funcionamiento mejorado (min)	30	30	15	15	15	10	10	10
Tiempo de enfriamiento (min)	15	15	8	8	8	5	5	5
Dimensiones (axpxA mm)	410x310x630	410x310x630	345x245x560	345x245x560	345x230x466	345x230x466	302x183x338	302x183x338
Garantía años (máquina/cabezal)	2/10	2/10	2/10	2/10	2/7	2/7	2/3	2/3
	341,76€	339,42€	138,28€	131,98€	100,56€	81,70€	73,45€	66,77€

Destruccionas Ejecutivas

Destruccionas Microcorte Ejecutiva

Rexel Mercury REM820

- Nivel de alta seguridad P-5. Corte en partículas microcorte de 2 x 15 mm que hace imposible la lectura.
- Ultrasilenciosa, destruye 8 hojas de 80 g/m².
- Destruye clips, grapas, CD y tarjetas de crédito.
- Papelera de gran capacidad de 21 litros. La papelera de extracción mediante apertura frontal permite un vaciado sencillo y sin engorros.
- Garantía ampliada para las cuchillas que cumple con las normas internacionales de seguridad para los dedos y con las normas de la CE y TÜV.
- Medidas: 540 x 389 x 275 mm. Peso 10,5 kg.



Diseño y funcionalidad

Rexel Prostyle+ 12

- Capacidad de corte: 12 hojas de 80 g/m². Corte en confeti de 4 x 45 mm. Nivel de alta seguridad P-4.
- Papelera de 20 litros de capacidad.
- Ranura y recipiente independiente para CD. Ultrasilenciosa.



Rexel Prostyle+ 7

- Capacidad de corte: 7 hojas de 80 g/m². Corte en confeti de 4 x 40 mm. Nivel de alta seguridad P-4.
- Papelera de 12 litros de capacidad.
- Diseño moderno y exclusivo. Fácil vaciado. Asa de transporte ergonómica.



Rexel Prostyle+ SC

- Capacidad de corte: 7 hojas de 80 g/m². Corte en tiras de 6.5 mm. Nivel de seguridad general P-2.
- Papelera de 7.5 litros de capacidad.
- Diseño moderno y exclusivo. Fácil vaciado.



Destructoras Personales

Rexel Duo

- Capacidad de corte: 11 hojas. Corte en partículas de 4 x 45 mm. Nivel de seguridad P-3. Ancho de entrada: 230 mm.
- Papelera de 17 litros.
- Destruye grapas, clips y tarjetas de crédito y CD. Ciclo de 6 minutos de trabajo.



Rexel Alpha Particulas

- Capacidad de corte: 5 hojas en partículas de 4 x 38 mm. Nivel de alta seguridad: P-4.
- Papelera de 14 litros fácil de vaciar ya que el cabezal se extrae. Destruye grapas, tarjetas de crédito y clips.
- Ciclo de 3 minutos de trabajo y velocidad 3 metros por minuto. Ancho de entrada: 224 mm.



Rexel Alpha Tiras

- Capacidad de corte: 5 hojas. Corte en tiras de 7,2 mm. Nivel de seguridad básico P-1.
- Papelera de 10 litros fácil de vaciar ya que el cabezal se extrae. Destruye grapas, tarjetas de crédito y clips.
- Ciclo de 3 minutos de trabajo y velocidad 3 metros por minuto. Ancho boca de entrada: 222 mm.



Producto	ProStyle+ 12	ProStyle+ 7	ProStyle+ s/c	Duo	Alpha partículas	Alpha tiras
Código	72143	72147	72145	54132	75375	63170
Nivel de seguridad	P-4	P-4	P-1	P-3	P-4	P-1
Capacidad de destrucción (80grs.)	12	7	7	10	5	5
Tamaño de destrucción (mm)	4x35	4x25	6.5	4x45	4x38	7.2
Capacidad de papelera (litros)	20	12	7.5	17	14	10
Dimensiones (apxA mm)	430x220x412	335x204x351	354x179x277	375x345x240	360x324x165	345x285x147
Garantía años (máquina/cabezal)	2/7	2/3	2/3	2/3	2/3	2/3
	150,45€	100,96€	58,78€	83,81€	31,45€	47,78€

CAPACIDAD DE CORTE. PARTÍCULAS PARA HOJAS DE 80 g/m²

DESTRUYE TARJETAS DE CRÉDITO

CAPACIDAD DE LA PAPELERA

CAPACIDAD DE CORTE AUTO ALIMENTACIÓN

CAPACIDAD DE CORTE. PARTÍCULAS PARA HOJAS DE 80 g/m²

DESTRUYE GRAPAS, CLIPS

SISTEMA DE SEGURIDAD SAFE SENSE TECHNOLOGÍA

DESTRUYE CD'S / DVD'S

DESTRUYE GRAPAS

NIVEL DE SEGURIDAD

DESTRUCTORAS HOGAR Y OFICINA EN CASA (USO OCASIONAL)

Fellowes



5 hojas
11 litros
1 NIVEL DE SEGURIDAD

CÓD.	REF.	
78272	4701001	26,77€

Destructora de documentos P-25S
Destructora personal de uso ocasional. Destruye hasta 5 hojas en tiras de 7 mm. Nivel de seguridad P-1. Puesta en marcha automática. Botón de retroceso. Ciclo de trabajo de 3 min. Papelera de 11 litros de capacidad. Medidas: 299 x 286 x 153 mm. Peso: 1,6 kg.

Fellowes



8 hojas
15 litros
1 NIVEL DE SEGURIDAD

CÓD.	REF.	
78274	4710101	50,15€

Destructora de documentos P-28S
Destructora personal de uso ocasional. Destruye hasta 8 hojas en tiras de 6 mm. Nivel de seguridad P-1. Puesta en marcha automática. Botón de retroceso. Ciclo de trabajo de 3 min. Papelera de 15 litros de capacidad. Medidas: 393 x 320 x 185 mm. Peso: 2,76 kg.

Q-CONNECT



6 hojas
9 litros
2 NIVEL DE SEGURIDAD

CÓD.	REF.	
54987	KF15541	42,81€

Destructora de documentos
Capacidad de corte: 6 hojas. Corte en tiras de 6 mm. Nivel de seguridad P-2. Ancho de entrada: 220 mm. Papelera de 9 litros. Arranque y parada automáticos. Marcha atrás para eliminar atascos. Protección contra sobrecalentamiento. Destruye grapas. Medidas: 315 x 190 x 345 mm. Peso: 1,91 kg.

Q-CONNECT



6 hojas
11 litros
3 NIVEL DE SEGURIDAD

CÓD.	REF.	
54988	KF17970	76,56€

Destructora de documentos
Capacidad de corte: 6 hojas. Corte en partículas de 5 x 47 mm. Nivel de seguridad P-3. Ancho de entrada: 220 mm. Arranque y parada automáticos. Marcha atrás para eliminar atascos. Protección contra sobrecalentamiento. Destruye grapas, clips y tarjetas de crédito. Papelera de 11 litros. Con sistema ShredSafe. Medidas: 307 x 186 x 399 mm. Peso: 3,52 kg.

Fellowes



11 hojas
18 litros
3 NIVEL DE SEGURIDAD

CÓD.	REF.	
62761	4350201	98,46€

Destructora documentos 11C
Destructora de uso ocasional para hogar y oficina. Capacidad de corte: hasta 11 hojas en partículas de 4 x 52 mm. Nivel de seguridad P-3. Destruye grapas, tarjetas de crédito y clips. Ciclo de trabajo de 5 minutos. Papelera de 18 litros. Medidas: 428 x 346 x 238 mm. Peso: 6,42 kg.

Fellowes



12 hojas
15 litros
3 NIVEL DE SEGURIDAD

CÓD.	REF.	
62762	4360201	144,74€

Destructora documentos 21CS
Destructora de uso ocasional para hogar y oficina. Capacidad de corte: hasta 12 hojas en partículas de 4 x 52 mm. Nivel de seguridad P-3. Destruye grapas, tarjetas de crédito y clips. Ciclo de trabajo de 5 minutos. Sistema de seguridad SafeSense. Papelera de 15 litros. Medidas: 428 x 346 x 238 mm. Peso: 6,42 kg.

HSM®

CÓD.	REF.	
63001	1043121	68,31€

Destructora de documentos Shredstar X5

Moderna, silenciosa y compacta, es ideal para su uso personal en el hogar o pequeñas oficinas. Capacidad para su corte: 5 hojas en partículas de 4,5 x 30 mm. Nivel de seguridad P-4. Papelera de 18 litros. Destruye grapas, CD, clips y tarjetas de crédito. Mecanismo de corte independiente para CD con un recipiente de recogida que elimina el material por tipos. Indicador LED y de nivel. Inicio/paro automático con célula fotoeléctrica. Vaciado fácil. Ancho de entrada: 220 mm. Medidas: 345 x 245 x 385 mm. Peso: 4,5 kg.

Fellowes

CÓD.	REF.	
150184	4686601	50,33€

Destructora de documentos 6C

Destructora de uso personal. Destruye hasta 6 hojas corte en partículas de 4x35 mm. Nivel de seguridad P-4. Bloqueo de seguridad para evitar posibles accidentes. Ciclo de trabajo 3 minutos. Boca de entrada 230 mm. Destruye grapas, clips y tarjetas de crédito. Papelera de 11 litros de capacidad con cabezal fácilmente extraíble. Medidas: 299 x 168 x 365 mm. Peso: 3,20 kg.

Fellowes

CÓD.	REF.	
150183	4700301	58,58€

Destructora de documentos 36C

Destructora de uso personal. Destruye hasta 6 hojas corte en partículas de 4x40 mm. Nivel de seguridad P-4. Bloqueo de seguridad para evitar posibles accidentes. Ciclo de trabajo 2 minutos. Boca de entrada 220 mm. Destruye grapas, clips y tarjetas de crédito. Papelera de 12 litros de capacidad con cabezal fácilmente extraíble. Medidas: 330 x 203 x 356 mm. Peso: 2,99 kg.

Fellowes

CÓD.	REF.	
150185	4692501	79,20€

Destructora de documentos 8MC

Destructora microcorte de uso personal. Destruye hasta 8 hojas corte en partículas de 3x10 mm. Nivel de seguridad P-4. Bloqueo de seguridad para evitar posibles accidentes. Ciclo de trabajo 5 minutos. Boca de entrada 220 mm. Destruye grapas, clips y tarjetas de crédito. Papelera de 14 litros de capacidad con cabezal fácilmente extraíble. Medidas: 305 x 200 x 384 mm. Peso: 4,60 kg.

Fellowes

CÓD.	REF.	
150186	4692101	73,43€

Destructora de documentos 8CD

Destructora de uso personal. Destruye hasta 8 hojas corte en partículas de 4 x 35 mm. Nivel de seguridad P-4). Bloqueo de seguridad para evitar posibles accidentes. Ciclo de trabajo 3 minutos. Boca de entrada 220 mm. Destruye grapas, clips, tarjetas de crédito y CD. Papelera de 14 litros de capacidad con cabezal fácilmente extraíble. Medidas: 305 x 200 x 384 mm. Peso: 4,08 kg.

HSM®

CÓD.	REF.	
63002	1044121	76,73€

Destructora de documentos Shredstar X8

Eficiente, silenciosa, segura y con una convincente relación precio-rendimiento. Capacidad de corte: 8 hojas en partículas de 4,5 x 30 mm. Nivel de seguridad P-4. Papelera de 18 litros. Destruye grapas, CD, clips y tarjetas de crédito. Mecanismo de corte independiente para CD. Función antiatasco de papel. Indicador LED y de nivel. Inicio/paro automático con célula fotoeléctrica. Vaciado fácil. Ancho de entrada: 220 mm. Medidas: 345 x 245 x 385 mm. Peso: 4,8 kg.

DESTRUCTORAS DE DESPACHO 1-3 USUARIOS (USO MODERADO)

Fellowes



CÓD. REF.
52752 4671101 223,01€

Destructora de documentos 70S

Destructora de oficina de 1-3 usuarios. Capacidad de corte hasta 14 hojas. Corte en tiras de 5,8 mm. Nivel de seguridad P-2. Con doble entrada que permite la separación de residuos. Sistema de seguridad mediante bloqueo. Destruye grapas, tarjetas de crédito, clips y CD/DVD. Ciclo de trabajo de 10-12 minutos. Ancho de entrada: 230 mm. Papelera de 27 litros. Medidas: 477 x 287 x 398 mm. Peso: 12 kg.

Q-CONNECT®



CÓD. REF.
54984 KF17972 89,28€

Destructora de documentos

Capacidad de corte: 8 hojas. Corte en partículas de 5,6 x 47 mm. Nivel de seguridad P-3. Ancho de entrada: 220 mm. Papelera de 13 litros con ventana. Arranque y parada automáticos. Marcha atrás para eliminar atascos. Protección contra sobrecalentamiento. Destruye grapas, clips, tarjetas de crédito. Con sistema ShredSafe. Medidas: 306 x 171 x 425 mm. Peso: 4,17 kg.

Q-CONNECT®



CÓD. REF.
54985 KF15547 178,55€

Destructora de documentos

Capacidad de corte: 8 hojas. Corte en partículas de 3,3 x 9 mm. Nivel de seguridad P-3. Ancho de entrada: 220 mm. Papelera de 14 litros. Arranque y parada automáticos. Marcha atrás para eliminar atascos. Protección contra sobrecalentamiento. Destruye grapas, clips y tarjetas de crédito. Con ruedas para un mejor desplazamiento. Medidas: 350 x 215 x 484 mm. Peso: 8,22 kg.



Q-CONNECT®



CÓD. REF.
54989 KF17974 119,67€

Destructora de documentos

Capacidad de corte: 10 hojas. Corte en partículas de 5 x 51 mm. Nivel de seguridad P-3. Ancho de entrada: 220 mm. Papelera de 16,5 litros con ventana. Arranque y parada automáticos. Marcha atrás para eliminar atascos. Protección contra sobrecalentamiento. Destruye grapas, clips, CD y tarjetas de crédito. Con sistema ShredSafe. Indicador luminoso LED. Medidas: 338 x 215 x 407 mm. Peso: 5,1 kg.

Q-CONNECT®



CÓD. REF.
78176 KF18091 176,07€

Destructora de documentos

Destructora de uso frecuente. Capacidad de corte: 10 hojas. Corte en partículas de 5 x 55 mm. Nivel de seguridad P-3. Ciclo de trabajo de 8 minutos. Con capacidad de destrucción diaria de 320 hojas. Papelera de 19 litros con ventana. Sistema antiatacos. Tapa de seguridad. Reduce el consumo de energía. Destruye clips, grapas y tarjetas de crédito. Asa de transporte integrada. Medidas: 344 x 236 x 403 mm. Peso: 6,4 kg.

Fellowes



CÓD. REF.
75569 4653101 101,48€

Destructora de documentos 53C

Destructora personal de uso moderado. Destruye 10 hojas en partículas de 4 x 35 mm. Nivel de seguridad P-3. Papelera de 19 litros. Ciclo de trabajo: 10 min. Sistema de seguridad SafeSense para evitar accidentes que desconecta la máquina cuando se toca la boca de entrada. Sistema de ahorro de energía. Destruye grapas, clips, tarjetas de crédito y CD. Ancho de entrada: 230 mm. Medidas: 212 x 360 x 400 mm. Peso: 10 kg.

Fellowes



CÓD. REF.
58927 4606101 113,55€

Destructora de documentos 60CS

Destructora personal de uso moderado. Destruye 10 hojas en partículas de 4 x 40 mm. Nivel de seguridad P-4. Papelera de 22 litros. Ciclo de trabajo 6 min. Sistema de seguridad SafeSense para evitar accidentes que desconecta la máquina cuando se toca la boca de entrada. Destruye grapas, clips y tarjetas de crédito. Ancho de entrada: 230 mm. Medidas: 233 x 371 x 407 mm. Peso: 5,8 kg.



Q-CONNECT®



CÓD.	REF.	
78177	KF18092	218,27€

Destructora de documentos

Destructora de uso frecuente. Capacidad de corte: 12 hojas. Corte en partículas de 5 x 55 mm. Nivel de seguridad P-3. Con capacidad de destrucción diaria de 320 hojas. Papelera de 14 litros con ventana. Sistema antiatascos. Tapa de seguridad. Reduce el consumo de energía. Destruye clips, grapas y tarjetas de crédito. Con ruedas para un fácil desplazamiento. Medidas: 344 x 236 x 520 mm. Peso: 8 kg.

HSM®



CÓD.	REF.	
63006	2253111	173,25€

Destructora de documentos Securio C14

Compacta, silenciosa y fiable. Capacidad de corte: 6 hojas en partículas de 4 x 25 mm. Nivel de seguridad P-4. Papelera de 20 litros. Destruye grapas, clips y tarjetas de crédito. Consumo eléctrico cero en modo stand-by. Función antiatascos. Sus materiales son de primera categoría y de calidad "Made in Germany" que garantiza seguridad y larga vida útil. Garantía de 3 años. Inicio/paro automático. Vaciado fácil. Ancho de entrada: 225 mm. Medidas: 366 x 405 x 258 mm. Peso: 4,5 kg.

HSM®



CÓD.	REF.	
63007	1913121	309,38€

Destructora de documentos Securio C18

Compacta, funcional, silenciosa y cómoda. Para usuarios exigentes en el sector privado o en las oficinas de casa. Capacidad de corte: 9 hojas en partículas de 3,9 x 30 mm. Nivel de seguridad P-4. Papelera de 25 litros con visor frontal de nivel de llenado. Destruye grapas, clips y tarjetas de crédito. Bajo consumo energético en modo stand-by. Función antiatascos. Elemento de seguridad sensible a la presión. Sus materiales son de primera categoría y de calidad "Made in Germany" que garantiza seguridad y larga vida útil. Inicio/paro automático con célula fotoeléctrica. Vaciado fácil. Ancho de entrada: 230 mm. Medidas: 365 x 280 x 542 mm. Peso: 11 kg.



Q-CONNECT®



CÓD.	REF.	
54990	KF15551	162,18€

Destructora de documentos

Capacidad de corte: 12 hojas. Corte en partículas de 5,6 x 55 mm. Nivel de seguridad P-3. Ancho de entrada: 220 mm. Papelera de 15 litros. Arranque y parada automáticos. Marcha atrás para eliminar atascos. Protección contra sobrecalentamiento. Destruye grapas, clips, tarjetas de crédito y CD. Indicadores LED para sobrecarga de espera, sobrecalentamiento y puerta abierta. Medidas: 317 x 226 x 515 mm. Peso: 7,3 kg.

HSM®



CÓD.	REF.	
63003	1045121	95,70€

Destructora de documentos Shredstar X10

Protección de datos profesional y silencioso en el lugar de trabajo. Capacidad de corte: 8 hojas en partículas de 4,5 x 30 mm. Nivel de seguridad P-4. Papelera de 20 litros. Destruye grapas, CD, clips y tarjetas de crédito. Mecanismo de corte independiente para CD. Indicador LED y de nivel. Inicio/paro automático con célula fotoeléctrica. Vaciado fácil. Ancho de entrada: 220 mm. Medidas: 345 x 245 x 445 mm. Peso: 6 kg.

Fellowes



CÓD.	REF.	
62763	4685201	176,28€

Destructora de documentos 62MC

Destructora de microcorte que ofrece la máxima seguridad de destrucción. Destruye una hoja de papel en 2000 trozos. Capacidad de corte: hasta 10 hojas en partículas de 3 x 10 mm. Nivel de seguridad P-4. Destruye grapas, tarjetas de crédito y clips. Ciclo de trabajo de 5 minutos. Sistema de seguridad SafeSense. Bloqueo de seguridad para evitar accidentes. Papelera de 19 litros con ventanilla transparente. Medidas: 476 x 349 x 265 mm. Peso: 9,30 kg.



DESTRUCTORAS DE DESPACHO 1-3 USUARIOS (USO MODERADO)

Fellowes



CÓD.	REF.	
71753	4601101	281,57€

Destructor de documentos 73Ci

Destruye 12 hojas en partículas de 4 x 38 mm. Nivel de seguridad P-4. Ancho de entrada 230 mm. Papelera extraíble de 23 litros. Ciclo de trabajo 10-12 min. Sistema 100% anti-atasco, evita que se ponga en marcha si se introduce más papel del que admite, y detiene y retrocede las cuchillas si detecta un grosor diferente durante el proceso de destrucción. Sistema de seguridad SafeSense para evitar accidentes que desconecta la máquina cuando se toca la boca de entrada. Sistema de ahorro de energía. Destruye grapas, clips, tarjetas de crédito y CD. Medidas: 390 x 275 x 500 mm. Peso: 13,2 kg.

Q-CONNECT®



CÓD.	REF.	
78178	KF18093	352,73€

Destructor de documentos

Destructor de uso frecuente. Capacidad de corte: 14 hojas. Corte en partículas de 4 x 25 mm. Nivel de seguridad P-4. Con duración del ciclo: 10 minutos. Papelera de 19 litros con ventana. Sistema antiatascos. Tapa de seguridad. Reduce el consumo de energía. Destruye clips, grapas, CD y tarjetas de crédito. Con ruedas para un fácil desplazamiento. Medidas: 368 x 292 x 570 mm. Peso: 12,5 kg.

Fellowes



CÓD.	REF.	
52747	4679001	311,65€

Destructor de documentos PS-79Ci

Capacidad de corte hasta 16 hojas. Corte en partículas de 4 x 38 mm. Nivel de seguridad P-4. Sistema 100% anti-atascos. Ultra silenciosa y sistema de ahorro de energía. Ideal para uso frecuente. Tecnología SafeSense: desconexión automática cuando la mano está demasiado cerca. Destruye grapas, tarjetas de crédito, clips y CD/DVDs. Ciclo de trabajo de 20 minutos. Ancho de entrada: 230 mm. Papelera extraíble de 23 litros. Medidas: 542 x 390 x 265 mm. Peso: 12,8 kg.

Fellowes



Para evitar accidentes

CÓD.	REF.	
78275	4704101	249,03€

Destructor de documentos MicroCorte 450M

Destruye hasta 9 hojas en micro partículas microcorte de 2 x 12 mm. Nivel de seguridad P-5. Papelera extraíble de 22 litros de capacidad. Doble entrada para papel y CD. Ciclo de trabajo de 10 minutos. Destruye grapas, tarjetas de crédito y CD. Medidas: 565 x 350 x 260 mm. Peso: 10,4 kg. Medidas: 413 x 270 x 471 mm. Peso: 11,4 kg.

DESTRUCTORAS DE DESPACHO 1-5 USUARIOS (USO CONTINUO)

HSM®



CÓD.	REF.	
63008	1833121	445,50€

Destructor de documentos Securio B22

Destructor básica y potente para un funcionamiento continuo. Silenciosa. Capacidad de corte: 11 hojas en partículas 3,9 x 30 mm. Nivel de seguridad P-4. Papelera de 33 litros con visor frontal. Destruye grapas, clips y tarjetas de crédito. Bajo consumo energético en modo stand-by. Función antiatascos. Elemento de seguridad abatible. Sus materiales son de primera categoría y de calidad "Made in Germany" que garantiza seguridad y larga vida útil. 3 años de garantía. Con función de inicio/paro automático y protección contra sobrecarga. Vaciado fácil. Nivel de emisión de polvo controlado y analizado. Ancho de entrada: 240 mm. Medidas: 375 x 310 x 600 mm. Peso: 12,5 kg.

HSM®



CÓD.	REF.	
63004	1057121	180,68€

Destructor de documentos Shredstar X13

Funcional, moderna y silenciosa. Capacidad de corte: 13 hojas en partículas de 4 x 37 mm. Nivel de seguridad P-4. Papelera de 23 litros. Destruye grapas, CD, clips y tarjetas de crédito. Función antiatasco de papel. Indicador de nivel. Panel de mando intuitivo. Inicio/paro automático con célula fotoeléctrica. Vaciado fácil. Ancho de entrada: 230 mm. Medidas: 390 x 300 x 595 mm. Peso: 12,5 kg.

HSM®

CÓD.	REF.	
63005	1030121	268,95€

Destructora de documentos Shredstar X15

Destructora silenciosa y potente, el modelo estrella de la marca. Capacidad de corte: 15 hojas en partículas de 4 x 37 mm. Nivel de seguridad P-4. Papelera de 26 litros. Destruye grapas, CD, clips y tarjetas de crédito. Mecanismo de corte independiente para CD. Función antiatasco de papel. Indicador de nivel de llenado. Panel de mando intuitivo. Inicio/paro automático con célula fotoeléctrica. Vaciado fácil. Ancho de entrada: 230 mm. Medidas: 390 x 300 x 595 mm. Peso: 13 kg.

HSM®

CÓD.	REF.	
63009	1803111	576,68€

Destructora de documentos Securio B26

Destructora robusta con funcionamiento silencioso y potente, está especialmente indicada para la destrucción de datos en oficinas o pequeños grupos de trabajo. Capacidad de corte: 16 hojas en partículas de 4,5 x 30 mm. Nivel de seguridad P-4. Papelera de 55 litros con visor frontal. Separación del material destruido. Destruye grapas, CD, clips y tarjetas de crédito. Bajo consumo energético en modo stand-by. Función antiatascos. Materiales de primera categoría y de calidad "Made in Germany", que garantiza seguridad y larga vida útil. 3 años de garantía. Con función de inicio/paro automático. Ancho de entrada: 280 mm. Con ruedas. Medidas: 497 x 397 x 676 mm. Peso: 26,4 kg.



Q-CONNECT®

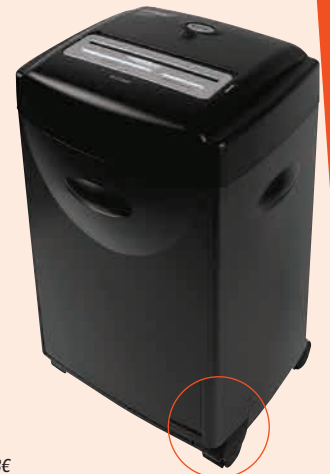
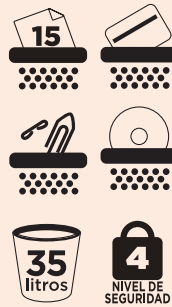

CÓD.	REF.	
54986	KF15553	297,58€

Destructora de documentos

Capacidad de corte: 15 hojas. Corte en partículas de 4 x 30 mm. Ancho de entrada: 230 mm. Nivel de seguridad P-4. Papelera de 35 litros. Arranque y parada automáticos. Marcha atrás para eliminar atascos. Protección contra sobrecalentamiento. Destruye grapas, clips y tarjetas de crédito y CD. Medidas: 381 x 325 x 653 mm. Peso: 14,7 kg.

Fellowes

CÓD.	REF.	
78276	4691001	449,17€

Destructora de documentos 99Ci

Destruye hasta 18 hojas en partículas de 4 x 38 mm. Nivel de seguridad P-4. Papelera extraíble de 34 litros. Ciclo de trabajo 30 min. Sistema 100% anti-atasco Sistema de seguridad SafeSense para evitar accidentes que desconecta la máquina cuando se toca la boca de entrada. Sistema de ahorro de energía. Destruye grapas, clips, tarjetas de crédito y CD. Medidas: 288 x 442 x 592 mm. Peso: 16,5 kg.



Q-CONNECT®



CÓD.	REF.	
78179	KF18094	463,02€

Destructora de documentos

Destructora ideal para uso profesional. Capacidad de corte: 20 hojas. Corte en partículas de 4 x 40 mm. Nivel de seguridad P-4 Duración del ciclo: 60 minutos. Papelera de 26,5 litros con ventana. Sistema antiatascos. Tapa y sensor de seguridad. Reduce el consumo de energía. Reinicio automático. Destruye clips, grapas, CD y tarjetas de crédito. Con ruedas para un fácil desplazamiento. Medidas: 414 x 302 x 666 mm. Peso: 16,6 kg.



Destruccionas Rexel Automáticas

Líder mundial en destrucción de Auto Alimentación



¿Por qué usar destruccoras Rexel de auto-alimentación?

Hasta un 98% menos de tiempo en destruir. Ahorre tiempo y dinero

- Dependiendo del modelo, **APILE** hasta 60 - 750 hojas de papel en el alimentador automático. **CIERRE** la tapa. ¡Ya está **LISTO!**
- Elija destruccoras de auto-alimentación y aumente la productividad de los empleados, porque ya no necesitará perder el tiempo alimentando hoja por hoja, al lado de la destruccora de papel

Única gama completa de destruccoras de auto-alimentación

- Con 11 modelos de la gama, incluye corte confeti y microcorte de alta seguridad, Rexel cubre todas las necesidades de destrucción, desde uso personal hasta gran oficina

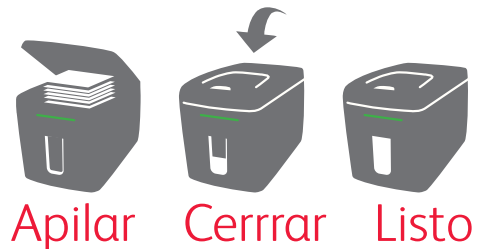

Elija una destruccora de alimentación automática en 2 pasos: ¡Y empiece a ahorrar tiempo y dinero!

1. ¿Qué nivel de seguridad necesita?

Bueno



CORTE CONFETI
(Modelos X)

1 x A4 = aprox. 200 partículas



Mejor



CORTE CONFETI
(Modelos X)

1 x A4 = aprox. 400 partículas



El mejor



MICRO CORTE
(Modelos M)

1 x A4 = aprox. 2.000 partículas



2. ¿Cuántos usuarios compartirán la destruccora?

	Uso Personal / Ejecutivo Uso general, incluyendo trabajos frecuentes	Oficina pequeña Uso alta capacidad, muchas hojas	Departamentos Uso intenso, frecuente con alta volumen de usuarios	Oficina grande Uso continuo
	1-2 usuarios	Hasta 10 usuarios	Hasta 20 usuarios	Más de 20 usuarios
Rexel recomienda	Auto alimentación 60X (P3)	Auto alimentación 200X (P4)	Auto alimentación 600X (P4)	Auto alimentación 750X (P4)
	Auto alimentación 90X (P3)	Auto alimentación 300X (P4)	Auto alimentación 600M (P5)	Auto alimentación 750M (P5)
	Auto alimentación 130X (P4)	Auto alimentación 300M (P5)		
	Auto alimentación 130M (P5)			

Visite www.rexeleurope.com para más información

El nombre del modelo indica el número de hojas que destruye de forma automática (papel 80 gr) y el tipo de corte (X - corte confeti, M - micro corte)

Destructoras **AutoMax™**

¡Lo dejas y te vas con total tranquilidad!



Las destructoras **AutoMax™** ofrecen una destrucción verdaderamente automática únicamente pulsando un botón. Con las destructoras **AutoMax™**, la productividad es el mayor beneficio ya que permite ahorrar tiempo en la destrucción. Ideales para usuarios que acumulan grandes cantidades de papel y prefieren destruirlo de una sola vez. Tan solo tienes que dejar los documentos, pulsar un botón y volver a tus tareas.

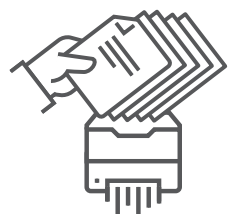

CARGA EL PAPEL



PULSA EL BOTÓN



Y TE VAS

Fellowes



CÓD.	REF.	
57122	4633001	970,50€

Destructora de documentos 325i

Destructora departamental con motor de alto rendimiento. Más de 10 usuarios. Destruye hasta 26 hojas en tiras de 5,8 mm. Nivel de seguridad P-2. Destruye clips, grapas, tarjetas de crédito y CD. Sistema 100% anti-atasco que evita que se ponga en marcha la destructora si se introduce más papel del que admite. Ultra silenciosa para un buen ambiente de trabajo. Tecnología SafeSense de desconexión automática cuando la mano está demasiado cerca. Tiempo prolongado de funcionamiento que asegura que la destructora estará siempre lista para ser utilizada. Capacidad de la papelera de 83 litros. 2 años de garantía en la máquina y 20 años de garantía en cuchillas de corte. Medidas: 880 x 510 x 460 mm. Peso: 40 kg.

Fellowes

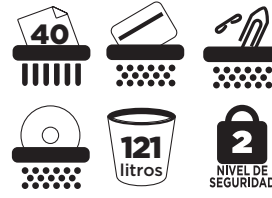

CÓD.	REF.	
75019	4698501	1.893,84€

Destructora de documentos 425i

Diseñada para grandes volúmenes de papel. Destructora departamental. Uso continuo. Más de 10 usuarios. Destruye hasta 40 hojas en tiras de 5,8 mm. Nivel de seguridad P-2. Destruye clips, grapas, tarjetas de crédito y CD. Sistema 100% anti-atasco que evita que se ponga en marcha la destructora si se introduce más papel del que admite. Tecnología SafeSense de desconexión automática cuando la mano está demasiado cerca. Tiempo prolongado de funcionamiento que asegura que la destructora estará siempre lista para ser utilizada. Capacidad de la papelera de 121 litros. 2 años de garantía en la máquina y 20 años de garantía en cuchillas de corte. Medidas: 955 x 558 x 508 mm. Peso: 63 kg.

Fellowes



CÓD.	REF.	
52748	4622001	734,35€

Destructora de documentos 225Ci

Destruye de 22 a 24 hojas en partículas de 3,9 x 38 mm. Nivel de seguridad P-4. Tecnología 100% antiatasco. Evita que se ponga en marcha si se introduce más papel del que admite, y detiene y retrocede las cuchillas si detecta un grosor diferente durante el proceso de destrucción. Indicador luminoso. Destruye grapas, clips, tarjetas de crédito y CD. Ciclo de trabajo 12 minutos. Ancho de entrada: 230 mm. Papelera extraíble de 60 litros de capacidad. Con ruedas. Medidas: 450 x 450 x 810 mm. Peso: 34,3 kg.

Fellowes



CÓD.	REF.	
57119	4620101	876,13€

Destructora documentos 225Mi

Diseñada para uso continuo. Más de 5 usuarios. Destruye hasta 16 hojas en micropartículas de 2 x 12 mm. Nivel de seguridad P-5. Sistema 100% anti-atasco. Ultra silenciosa. Tecnología SafeSense de desconexión automática cuando la mano está demasiado cerca. Tiempo prolongado de funcionamiento que asegura que la destructora estará siempre lista para ser utilizada. Papelera de 60 litros. Destruye grapas, tarjetas de crédito y CD. 2 años de garantía en la máquina y 7 años de garantía en cuchillas de corte. Medidas: 790 x 448 x 435 mm. Peso: 37,7 kg.

DESTRUCTORAS OFICINA AUTOALIMENTACIÓN

Fellowes



CÓD.	REF.	
62765	4680101	380,38€

Destructora documentos AutoMax™ 130C

Destrucción automática y confidencial con tan sólo pulsar un botón. Capacidad de corte 130 hojas de forma automática y 8 hojas de forma manual en partículas de 4 x 51 mm. Nivel de seguridad P-3. Sistema antiatascos. Apagado automático. Ultra-silenciosa. Destruye también grapas, tarjetas de crédito y clips. Papelera de 32 litros de capacidad. Medidas: 539 x 344 x 515 mm. Peso: 14,42 kg.

Fellowes



CÓD.	REF.	
75570	4653601	491,72€

Destructora de documentos AutoMax™ 200C

De 1-3 usuarios. Nivel de Seguridad P-4. Corte en partículas de 4 x 38 mm. Destruye hasta 200 hojas de forma automática incluido papel grapado, papel con clips, papel arrugado, papel impreso doble cara, y papel glossy. Boca de entrada adicional de 240 mm para destruir manualmente pequeñas cantidades de papel (hasta 10 hojas), tarjetas de crédito y CD. Sistema automático anti-atasco Auto-Reverse para la destrucción y retrocede las cuchillas si detecta un posible atasco. Ciclo de trabajo de 12 minutos. Papelera extraíble de 32 litros de capacidad. Medidas: 345 x 515 x 540 mm. Peso: 18,60 kg.

Fellowes

REPOSO
BLOQUEO INTELIGENTE

CÓD.	REF.
71754	4651601

823,31€

Destructora de documentos automática AutoMax™ 300C

Destructora de documentos automática AutoMax™ 300C Destructora de uso frecuente, ideal para ser utilizada de 3-5 usuarios. Capacidad de corte: destruye hasta 300 hojas en partículas de 4 x 38 mm. Destruye la carga de papel en tan sólo 12 minutos. Nivel de seguridad P-4. Sistema anti-atascos total. Proceso de carga mediante cajón de alimentación extraíble. Destruye clips, tarjetas de crédito, grapas y CD. Papelera extraíble de 60 litros. Destrucción silenciosa. Bloqueo de seguridad inteligente. Sistema de apagado automático después de 2 minutos de inactividad. Con ruedas. Medidas: 898 x 430 x 673 mm. Peso: 44,91 kg.

Fellowes

REPOSO
BLOQUEO INTELIGENTE
AUTO REVERSE

CÓD.	REF.
150187	4964101

874,50€

Destructora de documentos automática AutoMax™ 350C

Destructora de documentos automática AutoMax™ 350C. Destructora de uso frecuente, ideal para ser utilizada de 3-5 usuarios. Destruye hasta 350 hojas en partículas de 4 x 38 mm de forma automática, incluido papel grapado o con clips, papel arrugado, papel impreso doble cara y papel glossy. Entrada adicional de 230 mm para destruir manualmente pequeñas cantidades de papel (hasta 12 hojas). Nivel de seguridad P-4. Sistema automático anti-atasco Auto-Reverse. Sistema de bloqueo con PIN de 4 dígitos. Ciclo de trabajo de 45 minutos. Destruye clips, tarjetas de crédito, grapas y CD. Papelera extraíble de 68 litros de capacidad. Medidas: 508 x 660 x 920 mm. Peso: 45 kg.

Fellowes

BLOQUEO INTELIGENTE
CICLO DE TRABAJO CONTINUO
AUTO REVERSE
REPOSO

CÓD.	REF.
150189	4963101

1.072,50€

Destructora de documentos automática AutoMax™ 550C

Destructora automática de ciclo continuo para uso de más de 5 usuarios. Capacidad de corte: hasta 550 hojas en partículas de 4 x 38 mm. Sistema anti-atascos total. Sistema de bloqueo con PIN de 4 dígitos. Entrada adicional de 230 mm para destruir manualmente pequeñas cantidades de papel (hasta 14 hojas). Admite casi todo tipo de papel (arrugado, impreso por 1 o ambas caras, papel Glossy, papel continuo,...). Destruye clips, tarjetas de crédito y CD. Papelera extraíble de 83 litros de capacidad. Medidas: 508 x 660 x 997 mm. Peso: 46,20 kg.

Fellowes

BLOQUEO INTELIGENTE
MICROCORTE
Destruye una hoja de papel A4 en 2000 trozos

CÓD.	REF.
150188	4656301

544,50€

Destructora de documentos automática AutoMax™ 200M

Destructora de documentos automática microcorte de 1-3 usuarios. Destruye hasta 200 hojas en partículas de 2 x 14 mm de forma automática, incluido papel grapado, papel arrugado, papel impreso doble cara y papel glossy. Entrada adicional de 240 mm para destruir manualmente pequeñas cantidades de papel (hasta 10 hojas). Nivel de seguridad P-5. Sistema automático anti-atasco Auto-Reverse. Ciclo de trabajo de 12 minutos. Destruye clips, tarjetas de crédito, grapas y CD. Papelera extraíble de 32 litros de capacidad. Medidas: 299 x 200 x 384 mm. Peso: 15,70 kg.

ACCESORIOS PARA DESTRUCTORAS

Rexel

Bolsa recuperadora
Bolsa recuperadora para destructoras AS1000. Fabricado en plástico. Capacidad: 87,5 L. Paquete de 100 unidades.

CÓD.	REF.
54417	77,11€

Fellowes

Bolsa recuperadora
Bolsa recuperadora para destructora de documentos. Fabricada en plástico. Para modelos: PS380, 380CC, 420, 420CC, y 480CC. Pack de 50 unidades.

CÓD.	CAPACIDAD	REF.
26883	94 L	31,11€
26884	53-75 L	27,23€

Hojas lubricantes para destructoras de documentos

Diseñadas para prolongar la vida de su destructora, las láminas lubricantes para destructora son la forma más fácil de lubricar su destructora, distribuyendo la cantidad adecuada de aceite en cada momento. Son seguras para su uso con todos los modelos de destructora. Tamaño: Din A5. Pack de 12 unidades.



CÓD.	REF.
73787	26,68€



Q-CONNECT®



CÓD. REF.
63059 KF18470 18,14€

Hojas lubricantes para destructoras de documentos

Indicadas para prolongar la vida de las destructoras y mejorar su rendimiento y eficiencia. Elimina el polvo del papel y limpia, afila y lubrica las cuchillas, evitando su oxidación. Fáciles de usar: basta con insertar una hoja completa en la trituradora, triturar con normalidad y dejarla en la papelera durante un corto período para completar el proceso de mantenimiento. Compatibles con todos los modelos. Uso recomendado de al menos una vez al mes. Hechas 100% con materiales no tóxicos. Tamaño: 220 x 150 mm. Pack de 12 unidades.



Feljowes

360 ml



CÓD. REF.
26882 13,79€

Aceite lubricante para destructora de documentos

Mejora el rendimiento de las destructoras de corte en partículas. Bote de 360 ml.

Feljowes

125 ml



CÓD. REF.
58928 7,43€

Aceite lubricante para cuchillas

Permite que la destructora funcione con el máximo rendimiento. Reduce la acumulación de papel y mantiene las cuchillas de corte siempre limpias. Reduce los ruidos que pueden generar las cuchillas y papel. Bote de 125 ml.

Rexel®

470 ml



CÓD. REF.
58334 25,13€

Aceite lubricante para destructoras de documentos

Ayuda a mantener las destructoras funcionando a su rendimiento máximo. Presentación en botella para aplicación por presión lo que hace fácil su utilización directa sobre los cabezales de corte para asegurar un funcionamiento continuo y sin problemas. Bote de 470 ml.

PLASTIFICADORAS

Q-CONNECT®

80-125 micras 2 rodillos A4



CÓD. REF.
49126 KF17001 64,62€

Plastificadora Din A4

Tecnología de 2 rodillos calientes. Tiempo de calentamiento de 3-5 minutos y alcanza temperaturas entre 110 y 125°C. Utiliza fundas de hasta 125 micras. Velocidad de plastificación 300 mm/min. Incluye sistema liberador de rodillos anti-atasco. Cuerpo de ABS. Adecuado para plastificación de papel tamaño Din A4 de hasta 160 g/m². Medidas: 358 x 148 x 66 mm. Peso: 1,4 kg.

Q-CONNECT®

75-125 micras 2 rodillos A3



CÓD. REF.
49127 KF17003 71,94€

Plastificadora Din A3

Tecnología de 2 rodillos calientes. Tiempo de calentamiento de 3-5 minutos y alcanza temperaturas entre 110 y 135°C. Utiliza fundas de hasta 125 micras. Velocidad de plastificación 300 mm/min. Incluye sistema liberador de rodillos anti-atasco. Cuerpo de ABS. Adecuado para plastificación de papel tamaño Din A3 de hasta 160 g/m². Medidas: 440 x 135 x 66 mm. Peso: 1,8 kg.

Q-CONNECT®

75-175 micras 4 rodillos

A3



CÓD. REF.
49128 KF17005 122,05€

Plastificadora profesional Din A3

Tecnología de 4 rodillos calientes. Plastifica en frío y en caliente. Tiempo de calentamiento de 3-5 minutos, alcanzando temperaturas 100 y 120°C; 135 y 145°C; 145 y 155°C. Utiliza fundas de hasta 175 micras. Velocidad de plastificación: 380 mm/min. Incluye sistema liberador de rodillos anti-atasco. Cuerpo de ABS. Adecuado para plastificación de papel tamaño Din A3 de hasta 160 g/m². Incluye Kit: 1 bolsa para plastificar tamaño Din A4/A3 y 1 hoja para limpieza. Medidas: 470 x 170 x 100 mm. Peso: 3,75 kg.



Q-CONNECT®

75-200 micras 4 rodillos A3



CÓD. REF.
37590 KF00773 132,00€

Plastificadora Din A3 de alto rendimiento

Plastificadora de alto rendimiento. Con cuatro rodillos de silicona. Temperatura regulable según el grosor de la lámina, que puede oscilar entre 75 y 200 micras. Plastifica en frío cambiando la temperatura. Función reversa, las plastificaciones se pueden sacar en cualquier momento durante el proceso. Fácil de usar, a prueba de apagón y altas temperaturas. Velocidad de plastificación: 360 mm/min. Tiempo de calentamiento: 4 minutos. Adecuado para plastificación tamaño Din A3. Grosor de papel: 80 g/m² máximo. Medidas: 450 x 168 x 103 mm. Peso: 3,4 kg.



75-125
micras

2
rodillos



CÓD.	REF.	TAMAÑO	MEDIDAS	PESO	
75378	4400746 EU	DIN A4	408 x 150 x 122 mm	1,75 kg	72,73€
150516	4400747EU	DIN A3	465 x 82 x 100 mm	1,81 kg	93,76€

Plastificadora Fusion 1100L Din A4/A3

Ideal para el hogar o para la pequeña oficina. Elegante y compacta, garantiza resultados perfectos en menos de un minuto empleando carteras de 2 x 75/80 micras o de 2 x 125 micras. 2 rodillos. Los indicadores de luz verde y sonoro avisan de que está lista para su uso, un botón de liberación elimina cualquier fallo de alimentación y la función de apagado automático ahorra energía. Selección de grosor de cartera mediante interruptor deslizante. Apagado automático después de 30 minutos de inactividad para ahorro de energía. Garantía: 2 años.



75-125
micras

2
rodillos



CÓD.	REF.	TAMAÑO	MEDIDAS	PESO	
72150	4400748EU	DIN A4	200 x 490 x 174 mm	2,422 kg	96,32€
57128	4400749EU	DIN A3	572 x 195 x 146 mm	2,372 kg	119,40€

Plastificadora Fusion 3000L Din A4/A3

Apagado automático después de 30 minutos de inactividad para ahorro de energía. Calentamiento en 1 minuto: rápida y productiva. Hasta 125 micras. Cambio instantáneo de selección de espesor de la cartera con solo pulsar un botón. Guía ajustable. Pitido de alarma automática en caso de alimentación incorrecta de la cartera: basta con tocar el botón de liberación para retirar rápidamente cualquier cartera mal alimentada. Sistema de 2 rodillos y bandeja de salida para lograr un acabado perfectamente plano. Una luz verde y un pitido de aviso indican cuándo está lista.



80-250
micras

4
rodillos

A3



CÓD.	REF.	
150517	4402134EU	270,32€

Plastificadora Fusion Plus 6000L Din A3

Ideal para el uso frecuente en la ajetreada oficina o en el entorno educativo. Calidad profesional, productividad acelerada. Calentamiento a alta velocidad de 1 minuto. Plastifica una hoja A4 en menos de 15 segundos. Sensores de entrada inteligentes detectan el espesor de la cartera y el contenido y ajustan automáticamente la velocidad de la producción. Auto ajuste para un fácil plastificado. Usa carteras térmicas ligeras de 2 x 75 micras y más gruesas de 2 x 250 micras. Medidas: 235 x 578 x 121 mm. Peso: 8,10 kg.



75-80
micras

2
rodillos



CÓD.	REF.	TAMAÑO	MEDIDAS	PESO	
49352	4402075EU	DIN A4	72 x 400 x 153 mm	1,61 kg	35,17€
49353	4402076EU	DIN A3	72 x 495 x 163 mm	1,77 kg	46,93€

Plastificadora Inspire Din A4/A3 Laminator

Plastificadora sencilla ideal para principiantes o necesidades ocasionales. Tiempo de calentamiento de 5 minutos. Interfaz sencillo, no requiere experiencia. Plastifica desde documentos de identidad hasta tamaños Din A4/A3. 2 rodillos. Empleo con carteras térmicas de 2 x 75/80 micras. Diseñada para minimizar los costes sin comprometer la calidad del plastificado. Garantía: 1 año.



80-175
micras

2
rodillos

A3



CÓD.	REF.	
57129	4400750EU	188,51€

Plastificadora Fusion 3100L Din A3

Ideal para oficinas y usuarios que plastifican de manera habitual. Plastificadora rápida y cómoda, se calienta en 90 segundos. Utiliza fundas de hasta 175 micras. 2 rodillos. Selección del espesor de la cartera en micras con solo pulsar un botón. Pitido de alarma automática en caso de alimentación incorrecta de cartera. Pulsación de botón de liberación. Una luz verde y un pitido de aviso indican cuándo está lista. Bandeja de salida para lograr un acabado perfectamente plano. Apagado automático después de 30 minutos de inactividad para ahorro de energía. Medidas: 572 x 195 x 146 mm. Peso: 2,475 kg.



80-250
micras

6
rodillos

A3



CÓD.	REF.	
150518	4402133EU	354,22€

Plastificadora Fusion Plus 7000L Din A3

Calidad profesional, productividad acelerada. Ideal para el uso frecuente en la ajetreada oficina o en el entorno educativo. Calentamiento a alta velocidad de 1 minuto. Plastifica una hoja A4 en menos de 13 segundos. 6 rodillos. La tecnología de sensor de entrada inteligente de nueva generación calibra el grosor preciso de la cartera y el contenido y ajusta automáticamente la velocidad de la producción, con supresión manual para medios no estándar. Auto ajuste para un fácil plastificado. Usa carteras térmicas ligeras de 2 x 75 micras y más gruesas de 2 x 250 micras. Medidas: 235 x 578 x 121 mm. Peso: 8,10 kg.



Fellowes

80 micras 2 rodillos

A4

CÓD.	REF.	PESO
58943	5715601	37,68€

Plastificadora Lunar Din A4

Uso ocasional. Indicadores luminosos y acústicos para avisar cuando está a la temperatura correcta. Ajuste único de temperatura para plastificar en caliente. Adecuada para fundas de plastificación de 80 micras. Admite fotografías. Mecanismo de liberación de atascos. Tiempo de calentamiento: 6 minutos. Medidas: 122 x 384 x 122 mm. Peso: 1,5 kg.



Fellowes

125 micras 2 rodillos

InstaHeat Calentamiento INSTANTÁNEO
RECESO Apagado automático tras 2 min de inactividad
LIBRE DE ATASCOS

CÓD.	REF.	TAMAÑO	MEDIDAS	PESO	PESO
78278	5724801	DIN A4	450 x 146 x 105 mm	2 kg	94,14€
78279	5736001	DIN A3	532 x 146 x 105 mm	2,7 kg	117,38€

Plastificadora Saturn 3i Din A4/A3

Plastificadora de uso frecuente. Tecnología de 2 rodillos calientes. Con sistema de calentamiento instantáneo InstaHeat™ en tan solo 1 min. Velocidad de plastificación 30 cm/min. Sistema de retroceso para evitar atascos. Apagado automático. Plastifica fundas de hasta 125 micras. Ancho de entrada 240 mm (tamaño Din A4) y 325 mm (tamaño Din A3). Incluye: kit de plastificación para 10 documentos.



Fellowes

75-250 micras 6 rodillos

A3

InstaHeat Calentamiento INSTANTÁNEO
AUTO SENSE Ajusta grosor de funda AUTOMÁTICO
6 Tecnología Rodillos
LIBRE DE ATASCOS

CÓD.	REF.	PESO
78280	5733501	269,81€

Plastificadora Júpiter-2 Din A3

Plastificadora de uso continuo de 6 rodillos. Tiempo de calentamiento: 55 segundos. Velocidad de plastificación de 75 cm/minuto. Detección automática del espesor de funda. Bandeja de salida para lograr un acabado perfecto. Sistema de retroceso automático. Plastificación en frío y en caliente. Adecuada para fundas de 75/80 hasta 250 micras. Plastifica documentos hasta tamaño Din A3. Anchura de entrada 320 mm. Medidas: 539 x 208 x 129 mm. Peso: 7,9 kg.



Fellowes



80 micras 2 rodillos A3

CÓD.	REF.	PESO
150190	5716701	42,05€

Plastificadora Lunar Din A3

Plastificadora de uso frecuente de calidad fotográfica. Indicadores luminosos para avisar cuando está a la temperatura correcta. Ajuste único de temperatura para plastificar en caliente. Adecuada para fundas de plastificación de 80 micras. Mecanismo de liberación de atascos. Velocidad de plastificación 30 cm/min. Apagado automático tras 30 minutos de inactividad. Tiempo de calentamiento: 4 minutos. Ancho de entrada 320 mm (modelo A3). Medidas: 66 x 470 x 158 mm. Peso: 1,98 kg.



Fellowes

75-175 micras 4 rodillos

A3

InstaHeat Calentamiento INSTANTÁNEO
AUTO SENSE Ajuste grosor de funda AUTOMÁTICO
4 Tecnología Rodillos
100% LIBRE DE ATASCOS

CÓD.	REF.	PESO
57118	5721501	203,42€

Plastificadora Neptune Din A3

Exclusivo sistema AutoSense de ajuste automático que detecta el grosor de la funda y determina la configuración óptima para la plastificación. Plastifica fundas de tamaño Din A4 en tan sólo 30 segundos (600 mm/min). 4 Rodillos que proporcionan una alta calidad en la plastificación y que permiten plastificar con fundas de hasta 175 micras. 100% libre de atascos, usando las fundas de plastificar Fellowes. Sistema de retroceso automático en caso de que detecte un posible atasco, con tan sólo pulsar un botón. Medidas: 110 x 515 x 170 mm. Peso: 5,7 kg.



YOSAN

80-175 micras

2 rodillos

CÓD.	REF.	TAMAÑO	PESO	PESO
57065	LM-340	DIN A3	10 kg	207,00€
78096	0102P46LM	DIN A2	11,5 kg	334,27€

Plastificadora LM460 y LM340

Plastificadora con una nueva línea y fácilmente manejable. 2 rodillos. No utiliza protector y posee regulador de temperatura. Con interruptor de encendido y de motor independientes. Marcha adelante y atrás. Rodillos calientes. Ancho máximo de entrada: 460 mm (Din A2) y 340 mm (Din A3).



80-125 micras 2 rodillos A4

CÓD.	REF.	COLOR	PESO
63030	73680036	AZUL	53,47€
63029	73680023	ROSA	53,47€
63031	73680064	VERDE	53,47€

2 AÑOS GARANTÍA



Plastificadora iLAM Home Office A4

Plastificadora con un diseño elegante y compacto, en originales colores "WOW". Excelentes resultados. Tecnología de 2 rodillos. Bajo consumo energético y apagado automático. Luces LED y alerta sonora que indica que está lista para uso. Palanca de desbloqueo manual. Alta velocidad de calentamiento: solamente 3 minutos. Para fundas de 80 a 125 micras. Plastifica documentos hasta tamaño Din A4. Incluye un kit de iniciación con bolsitas gratuitas. Medidas: 128 x 76 x 370 mm. Peso: 1,37 kg.

LEITZ

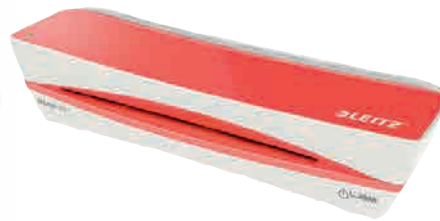

CÓD.	REF.	COLOR	
63032	73660024	ROJO	39,90€
63033	73660065	VIOLETA	39,90€

**Plastificadora iLAM Home A4**

Plastificadora con un diseño elegante y compacto, en originales colores. Excelentes resultados. Tecnología de 2 rodillos. Bajo consumo energético y apagado automático. Luces LED y alerta sonora que indica que está lista para uso. Palanca de desbloqueo manual. Alta velocidad de calentamiento: solamente 3 minutos. Para fundas de 80 a 100 micras. Plastifica documentos hasta tamaño Din A4. Incluye un kit de iniciación con bolsas gratuitas. Medidas: 125 x 82 x 375 mm. Peso: 1,44 kg.

LEITZ

80-125 micras

2 rodillos



LEITZ

80-250 micras

A3



CÓD.	REF.	
150159	75190000	387,93€

Plastificadora iLAM Touch Turbo Pro A3

Plastificadora A3 totalmente automática de alta velocidad con exclusiva tecnología de sensores inteligentes. Para un uso profesional intensivo. 4 rodillos. Reconoce el grosor del documento y automáticamente selecciona la mejor velocidad. Bajo consumo energético; apagado automático. Para fundas de 80 a 250 micras. Alta velocidad de calentamiento: solamente 1 minuto. Incluye un kit de iniciación con bolsas gratuitas. Garantía: 3 años. Medidas: 482 x 125 x 400mm. Peso: 7,3 kg.

Plastificadora iLAM Office

Plastificadora con un diseño elegante y compacto. Excelentes resultados. 2 rodillos. Bajo consumo energético y apagado automático. Luces LED y alerta sonora que indica que está lista para uso. Palanca de desbloqueo manual. Alta velocidad de calentamiento: solamente 1 minuto. Para fundas de 80 a 125 micras. Incluye un kit de iniciación con bolsas gratuitas.

CÓD.	REF.	TAMAÑO	MEDIDAS	PESO	
63027	72510084	DIN A4	128 x 76 x 370 mm	1,37 kg	78,44€
63026	72530084	DIN A3	128 x 76 x 465 mm	1,74 kg	106,96€

RESUMEN PLASTIFICADORAS

	CÓD.	REF.	MODELO	TAMAÑO	MICRAS	TIEMPO DE CALENTAMIENTO	TECNOLOGÍA	PESO(KG)	MEDIDAS (MM)	MARCA
	49126	KF14657	-	DIN A4	80-125	3-5 MINUTOS	2 RODILLOS	1,4	358 x 148 x 66	Q-CONNECT®
	49127	KF14659	-	DIN A3	75-125	3-5 MINUTOS	2 RODILLOS	1,8	440 x 135 x 66	Q-CONNECT®
	49128	KF17005	-	DIN A3	75-175	3-5 MINUTOS	4 RODILLOS	3,75	470 x 170 x 100	Q-CONNECT®
	37590	KF00773	-	DIN A3	75-200	4 MINUTOS	4 RODILLOS	3,4	450 x 168 x 103	Q-CONNECT®
	75378	4400746 EU	FUSIÓN 1100L	DIN A4	75-125	4 MINUTOS	2 RODILLOS	1,75	150 x 408 x 122	GBC
	150516	4400747EU	FUSIÓN 1100L	DIN A3	75-125	3 MINUTOS	2 RODILLOS	1,81	465 x 82 x 100	GBC
	49352	4400304EU	INSPIRE	DIN A4	75	6 MINUTOS	2 RODILLOS	0,93	78 x 360 x 60	GBC
	49353	4400305EU	INSPIRE	DIN A3	75	6 MINUTOS	2 RODILLOS	1,23	80 x 450 x 89	GBC
	72150	4400748EU	3100L	DIN A4	75-125	1 MINUTO	4 RODILLOS	2,372	200 x 490 x 174	GBC
	57128	4400749EU	3000L	DIN A3	75-125	1,5 MINUTOS	2 RODILLOS	2,475	572 x 195 x 146	GBC
	57129	4400750EU	3100L	DIN A3	75-175	1 MINUTO	2 RODILLOS	2,925	572 x 195 x 146	GBC
	150517	4402134EU	6000L	DIN A3	75-250	1 MINUTO	4 RODILLOS	8,1	235 x 578 x 121	GBC
	150518	4402133EU	7000L	DIN A3	75-250	1 MINUTO	6 RODILLOS	8,1	235 x 578 x 121	GBC
	58943	5715601	LUNAR	DIN A4	80	6 MINUTOS	2 RODILLOS	1,5	122 x 384 x 122	Fellowes
	150190	5716701	LUNAR	DIN A3	80	4 MINUTOS	2 RODILLOS	1,98	66 x 470 x 158	Fellowes
	78278	5724801	SATURN	DIN A4	125	1 MINUTO	2 RODILLOS	2	450 x 146 x 105	Fellowes
	78279	5736001	SATURN	DIN A3	125	1 MINUTO	2 RODILLOS	2,7	532 x 146 x 105	Fellowes
	57118	5721501	NEPTUNE	DIN A3	75-150	6 MINUTOS	4 RODILLOS	5,7	110 x 515 x 170	Fellowes
	78280	5733501	JÚPITER-2	DIN A3	75-250	55 SEGUNDOS	6 RODILLOS	7,9	539 x 208 x 129	Fellowes
	57065	LM340	-	DIN A3	80-175	6-8 MINUTOS	4 RODILLOS	10	465 x 200 x 120	YOSAN
	78096	0102P46LM	LM460	DIN A2	80-175	4 MINUTOS	2 RODILLOS	11,5	465 x 200 x 120	YOSAN
	63030	73680036	ILAM HOME OFFICE A4	DIN A4	80-125	3 MINUTOS	2 RODILLOS	1,37	128 x 76 x 370	LEITZ
	63029	73680023	ILAM HOME OFFICE A4	DIN A4	80-125	3 MINUTOS	2 RODILLOS	1,37	128 x 76 x 370	LEITZ
	63031	73680064	ILAM HOME OFFICE A4	DIN A4	80-125	3 MINUTOS	2 RODILLOS	1,37	128 x 76 x 370	LEITZ
	63032	73660024	LAM HOME A4	DIN A4	80-125	3 MINUTOS	2 RODILLOS	1,44	125 x 82 x 375	LEITZ
	63033	73660065	LAM HOME A4	DIN A4	80-125	3 MINUTOS	2 RODILLOS	1,44	125 x 82 x 375	LEITZ
	63027	72510084	ILAM OFFICE	DIN A4	80-125	1 MINUTO	2 RODILLOS	1,37	128 x 76 x 370	LEITZ
	63026	72530084	ILAM OFFICE	DIN A3	80-125	1 MINUTO	2 RODILLOS	1,74	128 x 76 x 465	LEITZ
	150159	75190000	ILAM TOUCH TURBO PRO	DIN A3	80-250	1 MINUTO	4 RODILLOS	7,3	482 x 125 x 400	LEITZ

LEITZ ILAM – LA PLASTIFICACIÓN PERFECTA

iLAM es muy fácil de usar, cómoda y sin atascos. Diseñada para obtener la mejor combinación de calidad y rendimiento, con resultados perfectos siempre

iLAM Touch 2

Plastificadora premium de alta velocidad totalmente automática con una exclusiva tecnología de sensor inteligente.

- Reconoce el grosor del papel y ajusta el grosor en consecuencia.
- Plastifica bolsas desde 80 hasta 250 micras. Necesita solamente 1 minuto para alcanzar la temperatura.

3 AÑOS
GARANTÍA



Formato

iLAM Touch Turbo Pro A3

Código

150159

nasta
250
micras

15
seg.

6 x

1min.
tiempo de
calentamiento



*A4, 80 micras



Sistema de alimentación "Easy Feed" patentado*

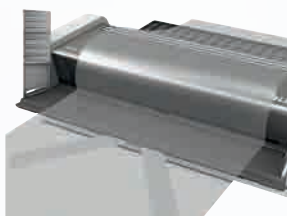

Introducir la bolsa abierta

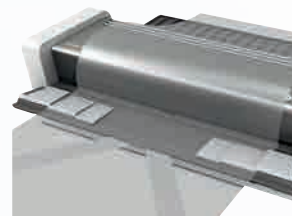

Cierra las solapas



Introduce el documento
utilizando la barra guía



Plastifica obteniendo
un resultado perfecto





iLAM Office

Fiable, de diseño y características elegantes y compactas. Es especialmente adecuada para plastificación profesional. Está lista para responder a sus necesidades en solamente 60 segundos.

- Bajo consumo de energía; apagado automático después de 30 minutos de inactividad.
- Plastifica una bolsa Din A4 de 80 micras en aproximadamente 40 segundos.
- La luz LED y la señal acústica indican el estado del dispositivo.



Formato	Referencia
iLAM Office Pro A3	75180084

hasta 175 micras	40 seg.	4 x	1min. tiempo de calentamiento
-------------------------	----------------	------------	--------------------------------------

* A4, 80 micras

Formato	Código
iLAM Office A4	63027
iLAM Office A3	63026

hasta 125 micras	45 seg.	2 x	1min. tiempo de calentamiento
-------------------------	----------------	------------	--------------------------------------

* A4, 80 micras



iLAM Home Office

Está disponible en cuatro atractivos colores de la gama WOW. La primera plastificadora diseñada para aquellas personas que trabajan desde casa y combina una gran calidad con un aspecto muy atractivo.

- Ideal para bolsas de plastificar de 80 a 125 micras.
- Plastifica una bolsa Din A4 de 80 micras en 60 segundos aproximadamente.
- La luz LED y la señal acústica indican el estado del dispositivo.



Formato	Color	Código
iLAM Home Office A4	Fucsia	63029
iLAM Home Office A4	Azul	63030
iLAM Home Office A4	Verde	63031
iLAM Home Office A3	Gris	63028

hasta 125 micras	60 seg.	2 x	3min. tiempo de calentamiento
-------------------------	----------------	------------	--------------------------------------

* A4, 80 micras



Q-CONNECT®

CÓD.	REF.	MEDIDAS	FORMATO	MICRAS	
63434	KF01210	90 x 60 mm	N.I.F.	200	3,90€
63423	KF01219	110 x 75 mm	C. DE IDENTIDAD	125	3,90€
63421	KF01223	102 x 152 mm	C. DE FÚTBOL	125	9,10€
68809	KF11117	105 x 148 mm	DIN A6	125	7,84€
63422	KF04754	110 x 230 mm	C. DE CONDUCIR	125	14,30€
63419	KF04106	153 x 216 mm	DIN A5	80	11,70€
63424	KF04108	153 x 216 mm	DIN A5	125	16,90€
63428	KF04114	216 x 303 mm	DIN A4	80	19,50€
63425	KF04116	216 x 303 mm	DIN A4	125	23,40€
63432	KF04755	325 x 220 mm	FOLIO	80	24,70€
63431	KF04756	325 x 220 mm	FOLIO	125	32,50€
63430	KF04122	303 x 426 mm	DIN A3	80	42,90€
63429	KF04124	303 x 426 mm	DIN A3	125	46,80€
63420	KF18063	303 x 426 mm	DIN A3*	80	74,10€

* MATE

Bolsas de plastificar

Gran variedad de tamaños y micras. Presentación en caja de 100 unidades.

Q-CONNECT®



CÓD.	REF.	CARACTERÍSTICAS	UDS./CAJA	
63427	KF24055	ACABADO MATE, NO REFLECTANTE	100	41,60€
63426	KF24056	CONTRACARA AUTOADHESIVA	25	17,88€

Bolsas de plastificar especiales

Bolsas tamaño Din A4. Medidas: 216 x 303 mm. 125 micras.

YOSAN

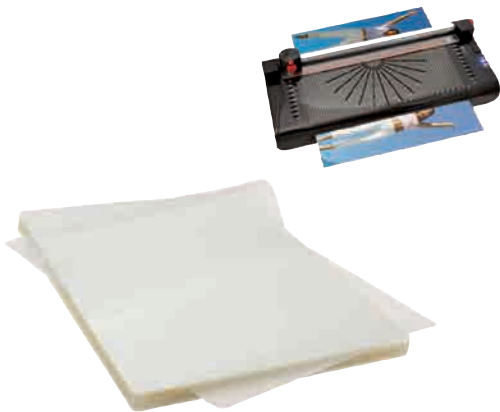

CÓD. 64118 169,40€

Bolsas de plastificar

Bolsa para plastificar documentos de gran tamaño. Acabado brillo. Tamaño: Din A2. Medidas 420 x 600 mm. 120 micras. Pack de 100 unidades.

3L Office



CÓD.	TAMAÑO	
76154	66 x 100 mm	2,19€
76155	DIN A4	11,39€
76156	DIN A4*	13,02€

* DORSO ADHESIVO.

Bolsas de plastificar manuales

Fundas de plastificación manual en frío. Rápido y fácil. Ideal para trabajos con relieve y fotografías, no altera los colores. Plastificación sin máquinas, rápidas y ecológicas. Muy fáciles de utilizar. PP 300 micras. Pack de 10 unidades.

Fellowes



CÓD. 58946 6,17€

Bolsas de plastificar

Fundas de plastificar. Calidad en la plastificación de los documentos. Ideales para plastificar notas informativas, menús, fotos y documentos utilizados habitualmente. Compatibles con todas las plastificadoras del mercado. Acabado brillo. Tamaño: Din A4. 80 micras. Pack de 25 unidades.

3L kids

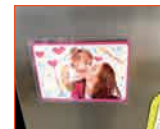

CÓD. 78180 5,25€

Bolsas de plastificar manuales

Fundas de plastificación manual en frío. Plastica todo tipo de fotos con relieve, sin máquina, ni calor, no altera los colores. Incluye 4 bases adhesivas para sobremesa y 6 imanes adhesivos para superficies metálicas (neveras, pizarras). Muy fáciles de utilizar. Fabricadas en PP 300 micras transparente. Formato foto: 10 x 15 cm. Pack de 3 unidades.

3L Office



CÓD. 78201 3,39€

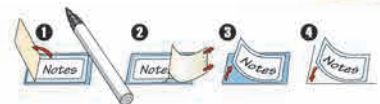

Etiqueta de plastificar manual

Etiquetas auto-laminadas. Plastificación manual en frío. Con adhesivo permanente y película plástica protectora transparente para proteger la información de la humedad y suciedad. Pueden ser rotuladas a mano o a máquina. Ideales para identificar objetos, cuadernos, libros, accesorios de oficina, archivos, etc. 60 micras. Medidas: 40 x 60 mm. Pack de 18 unidades.

Q-CONNECT®

ETIQUETAS

Color blanco. Medidas: 21 x 12 mm.
1000 etiquetas por rollo.

CÓD.	REF.		
36091	KF04235	10	0,74€

RODILLO ENTINTADOR

Medida: 20 mm.

CÓD.	REF.	
36090	KF04234	0,65€



ETIQUETADORA

CÓD.	REF.	
36088	KF00712	22,41€

Etiquetadora 1 línea

Máquina etiquetadora de una línea y 8 dígitos. Útil para marcar sus productos. Sistema de apertura en un toque. No incluye etiquetas. Medidas: 225 x 135 x 40 mm. Peso: 300 g.

Q-CONNECT®

ETIQUETAS

Color blanco. Medidas: 23 x 16 mm.
700 etiquetas por rollo.

CÓD.	REF.		
36092	KF04236	10	0,90€
53703	KF15283*	10	0,98€

* Con PVP preimpreso.

RODILLO ENTINTADOR

Medida: 18 mm.

CÓD.	REF.	
36470	KF04233	0,65€



ETIQUETADORA

CÓD.	REF.	
36089	KF00711	41,06€

Etiquetadora 2 líneas

Máquina etiquetadora de dos líneas y 10 dígitos por línea. Útil para marcar sus productos. Sistema de apertura en un toque. No incluye etiquetas. Medidas: 250 x 165 x 50 mm. Peso: 520 g.

METO



ETIQUETADORA

CÓD.	
03140	244,31€

RODILLO ENTINTADOR

CÓD.	
73514	3,11€

Etiquetadora 6.22

El mejor método para marcar precios, código y referencias. Fabricada en plástico Lurán irrompible. 1 rodillo. 6 dígitos, 1 línea. Usa etiquetas de 22 x 12 mm y 26 x 12 mm. 1 rollo incluido. Medidas: 60 x 230 x 180 mm. Peso: 400 g.

METO



ETIQUETADORA

CÓD.	
19363	382,20€

RODILLO ENTINTADOR

CÓD.	
07236	9,69€

Etiquetadora 2132

Máquina etiquetadora de dos líneas y de 9 dígitos (2ª línea) y 12 dígitos (1ª línea). Fabricada en plástico Lurán irrompible. Diseño ergonómico para hacer más fácil su uso. Útil para marcar productos. Dos rodillos. Usa etiquetas de 32 x 19 mm. 1 rollo incluido. Medidas: 60 x 240 x 24 mm. Peso: 511 g.

METO



RODILLO ENTINTADOR

CÓD.	
73514	3,11€

ETIQUETADORA

CÓD.	
03141	280,34€

Etiquetadora 14.26 Eurokit

Preparada para el doble marcaje en euros y pesetas. Euroconversor. 8 + 6 dígitos. Fabricada en plástico. Lurán irrompible. Usa etiquetas 22 x 12, 26 x 12, 22 x 16 y 26 x 16 mm. 1 rollo etiquetas incluido. Medidas: 60 x 230 x 230 mm. Peso: 427 g.

METO



RODILLO ENTINTADOR

Pack de 5 unidades.

CÓD.	
54993	7,83€

ETIQUETADORA

CÓD.	REF.	
54455	9419937	95,52€

Etiquetadora Tovel Compact 6.26

Etiquetadora Tovel Compact 1 Línea para poner precios a los artículos. 6 dígitos. Usa etiquetas 26 x 12 mm. Sólo admite etiquetas troqueladas. Cuerpo resistente de plástico ABS. Diseño ergonómico y moderno. Medidas: 260 x 130 x 60 mm. Peso: 561 g.

METO



RODILLO ENTINTADOR

Pack de 5 unidades.

CÓD.	
54993	7,83€

ETIQUETADORA

CÓD.	REF.	
54456	9418841	117,60€

Etiquetadora Tovel Compact 1626

2 Líneas para poner precios a los artículos. 10 y 6 dígitos. Usa etiquetas 26 x 16 mm. Sólo admite etiquetas troqueladas. Cuerpo resistente de plástico ABS. Diseño ergonómico y moderno. Medidas: 275 x 155 x 75 mm. Peso: 586 g.

METO

CÓD.	REF.	TIPO	MEDIDAS	Nº ETIQUETAS	
23831	9156319	LISA REMOVIBLE	22 x 12 mm	1.500	2,52€
12356	9156371	PVP - FLÚOR NARANJA ^{1 2}	22 x 12 mm	1.500	2,40€
98557	9156367	PVP REMOVIBLE - FLÚOR NARANJA ^{1 2}	22 x 12 mm	1.500	3,57€
12352	9156368	PVP ^{1 2}	22 x 12 mm	1.500	1,77€
99823	9156424	PVP - FLÚOR NARANJA ²	26 x 12 mm	1.500	2,85€
12353	9156422	PVP ²	26 x 12 mm	1.500	2,19€
77561	9133325	LISA - ONDULADA	26 x 12 mm	1.500	2,19€
78202	9156396	LISA - ONDULADA	26 x 12 mm	1.500	3,08€
77562	9133191	LISA - ONDULADA REMOVIBLE	26 x 16 mm	1.200	2,16€
98438	8598104	LISA REMOVIBLE ¹	26 x 16 mm	1.200	3,02€
18816	9156533	PVP - FLÚOR NARANJA ²	26 x 16 mm	1.200	2,85€
12354	9156530	PVP ²	26 x 16 mm	1.200	2,18€
78203	9003409	LISA - ONDULADA - REMOVIBLE	26 x 16 mm	1.200	3,02€
79040	9112801	LISA - ONDULADA	26 x 16 mm	1.200	3,12€
75584	9112782	LISA - CUADRADA	29 x 28 mm	700	2,87€
23832	8548100	LISA REMOVIBLE	32 x 19 mm	1.000	4,38€
18103	9158198	PVP - FLÚOR NARANJA	32 x 19 mm	1.000	4,16€
10743	9112766	LISA - ONDULADA	32 x 19 mm	1.000	3,12€

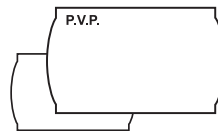

¹ Aptas para máquinas Meto, Toval y/u otras.

² Troquelada.

Rollo etiquetas adhesivas onduladas

TURN-O-MATIC

METO



TURN-O-MATIC

CÓD.	REF.	
44299	38328370	587,36€

Turn-o-matic S32 RF

Indicador INR902 RF. Transformador. Botón Inalámbrico (+/-), 2 unidades. Dispensador D900. Rótulo dispensador. Tickets T90 (6 rollos x 4000 tickets).

REPUESTO ROLLO TICKETS T90

CÓD.	REF.	COLOR		
77948	39649160	AMARILLO	6	8,45€
77949	39649150	AZUL	6	8,45€
44300	39649170	BLANCO	6	8,45€
77950	39649130	ROSA	6	8,45€
77951	39649110	VERDE	6	8,45€



PISTOLAS DE NAVETES

APLI



RECAMBIO DE AGUJAS.

Caja de 5 agujas.

CÓD.	REF.	TIPO	
71935	101571	FINA	3,21€
71934	101570	ESTÁNDAR	3,21€

PISTOLA

CÓD.	REF.	AGUJAS	
71933	101546	FINAS	8,24€
71932	101545	ESTÁNDAR	8,24€

RECAMBIO DE NAVETES.

Caja de 5000 unidades.

CÓD.	REF.	AGUJAS	LONGITUD	
77160	154110	ESTÁNDAR	25 mm	6,05€
77161	154112	ESTÁNDAR	50 mm	5,97€
77162	101572	FINAS	25 mm	7,32€
77163	101573	FINAS	50 mm	8,19€

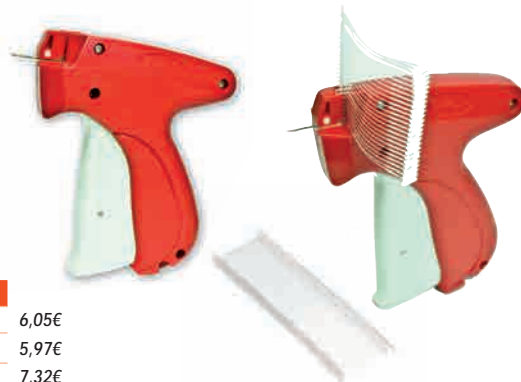

Pistola navetes uso textil

Etiquetadoras de agujas. Modelo de agujas finas para productos delicados. Modelo de aguja estándar para productos convencionales. Etiqueta o identifica tejidos sin dañarlos. Ideales para establecimientos comerciales.

AVERY



PISTOLA

CÓD.	REF.	
43517	TGS001	49,55€

Pistola navetes uso textil

Etiquetadoras de agujas. Modelo de agujas finas para productos delicados. Modelo de aguja estándar para productos convencionales. Etiqueta o identifica tejidos sin dañarlos. Ideales para establecimientos comerciales.

RECAMBIO DE NAVETES 25 MM

Hilos en polipropileno de 25 mm. Caja de 5000 unidades.

CÓD.	REF.	
43518	AS020	14,90€

RECAMBIO DE NAVETES 40 MM

Hilos en polipropileno de 40 mm. Caja de 5000 unidades.

CÓD.	REF.	
43519	AS040	14,90€



RECAMBIO.

Caja con 5 agujas.

CÓD.	REF.	
47200	NTGS005	27,77€



Número de dígitos



Número de caracteres



Pantalla doble línea



Tecla %



Número de departamentos



Conexión PC



Tecla de doble cero



Tecla de avance del papel



Número de artículos



Pantalla de cliente

CAJAS REGISTRADORAS



CÓD.	REF.	
38768	B5369000	120,08€

Registradora ECR 7100

Caja registradora electrónica. Visor LCD de 9 caracteres. Impresora numérica a rodillo de tinta 2.2 lps. Hasta 14 departamentos programables. No personaliza ticket. Hasta 200 PLU programables y 8 códigos de operador. 4 porcentajes para impuestos. Posibilidad de trabajar en modo de entrenamiento. Anchura del papel: 57,7 mm. 8 compartimentos para monedas y 3 para billetes. Medidas: 340 x 360 x 230 mm. Peso: 5,1 kg.



CÓD.	REF.	
52718	B487001	200,11€

Registradora ECR 7700 LD ECO Cajón grande

Caja registradora electrónica. Realiza factura simplificada nominativa. Doble pantalla fluorescente (operador y cliente). Incluye firmware actualizado. Impresora térmica alfanumérica estación única. Hasta 400 PLU programables y 8 códigos de operador. Hasta 14 departamentos programables. Diario electrónico de 3000 líneas. Teclado alfanumérico para programación altamente funcional. Posibilidad de trabajar en modo de entrenamiento. Encabezado personalizado de hasta 7 líneas. Anchura del papel: 57,5 mm. 8 compartimentos para monedas, 4 compartimentos para billetes y un cajón extra de seguridad. Medidas: 340 x 360 x 230 mm. Peso: 5,1 kg.



CÓD.	REF.	
38769	B4866000	161,52€

Registradora ECR 7700 Plus

Caja registradora electrónica. Realiza factura simplificada nominativa. Doble pantalla fluorescente (operador y cliente). Impresora térmica alfanumérica estación única. Hasta 400 PLU programables y 8 códigos de operador. Hasta 14 departamentos programables. Incluye firmware actualizado. Diario electrónico de 3000 líneas. Teclado alfanumérico para programación altamente funcional. Posibilidad de trabajar en modo de entrenamiento. Encabezado personalizado de hasta 7 líneas. Anchura del papel: 57,5 mm. 8 compartimentos para monedas, 1 compartimento para billetes y un cajón extra de seguridad. Medidas: 340 x 360 x 230 mm. Peso: 5,1 kg.



CÓD.	REF.	
49414	B985002*	192,19€
72841	B4631000**	222,70€

* Realiza factura simplificada nominativa.

** Con cajón grande.

Registradora ECR6800/ECR6800LD

Caja registradora electrónica alfanumérica. Impresora térmica alfanumérica profesional, silenciosa y robusta. Personaliza ticket. Display alfanumérico para operador y display orientable para cliente. Diario electrónico de 3.000 líneas. Hasta 400 PLUs programables y 8 códigos de empleado. Completo teclado con acceso directo a 40 departamentos. Encabezado personalizable hasta 10 líneas. Medidas: 328 x 425 x 284 mm. Peso: 6,1 kg.



CÓD.	REF.	
72842	B4393001	314,21€

Registradora ECR 8200S

Display gráfico 8 líneas para operador. Impresora térmica alfanumérica profesional de 10 lin/seg. Personaliza ticket. Realiza factura simplificada nominativa (datos comprador). Diario electrónico de 12.000 líneas ampliable con sd. Capacidad para logo gráfico programable. 99 departamentos/10 grupos de departamento. Hasta 3000 plu's. 4 Tipos de iva+sin impuestos. 15 empleados/5 tipos de pago. Cajón grande separable: 8 comp. moned/4+1 para billetes. Lector de tarjetas sd. Funciones de restauración. Usb para configuración desde pc. Interface serie para conexión de lector de códigos. Medidas: 410 x 430 x 297 mm. Peso: 9,9 kg.



CÓD.	REF.	
72843	B4443001	344,71€

Registradora ECR 8220S

Display gráfico 8 líneas para operador. Teclado plano de 90 teclas resistente a líquidos. Realiza factura simplificada nominativa (datos comprador). Impresora térmica alfanumérica profesional de 10 lin/seg. Personaliza ticket. Diario electrónico de 12.000 líneas ampliable con sd. Capacidad para logo gráfico programable. 99 departamentos/10 grupos de departamento. Hasta 3000 plu's. 4 Tipos de iva+sin impuestos. 15 empleados /5 tipos de pago. Cajón separable: 8 comp. mon/4+1 billetes. Lector de tarjetas sd. Funciones de restauración usb para configuración desde pc. Interface lector de códigos barras. Medidas: 410 x 430 x 297 mm. Peso: 9,9 kg.



CÓD. REF.
52719 PRT100 236,38€



Impresora de tickets PRT 100

Tecnología térmica con velocidad de impresión de hasta 200 mm/seg. Amplia gama de interfaces intercambiables. Capacidad de imprimir blanco y negro y dos colores de recibos para mejorar el reconocimiento de marca de distribuidor. Fácil carga del rollo de papel y rollos de gran diámetro para reducir el tiempo de reemplazo, horizontal y vertical para ahorrar espacio en el mostrador. Cortador automático. Resolución de impresión: 203 x 203 dpi. Ancho del papel: 80 mm (60 mm ó 58 mm con kit opcional). Diámetro de papel: 100 mm como máximo. Externo (100-240 VAC, 50-60 Hz), 72 W. Medidas: 140 x 217 x 157 mm. Peso: 1,9 kg.

RESUMEN CAJAS REGISTRADORAS

CÓDIGO	38768	38769	52718	49414	72841	72842	72843
MODELO	ECR 7100	ECR 7700PLUS	ECR 7700 LD	ECR 6800	ECR 6800LD	ECR 8200S	ECR 8220S
DISPLAY DEL OPERADOR	Númérico - 9 dígitos	Númérico - 10 dígitos	Alfanumérico - 2 líneas - 9 dígitos	Alfanumérico - 2 líneas - 10 dígitos	Alfanumérico - 2 líneas - 10 dígitos	Alfanumérico - 8 líneas - 10 dígitos	Alfanumérico - 8 líneas - 10 dígitos
DISPLAY DEL CLIENTE	NO	NO	SI	SI - orientable	SI - orientable	SI - orientable	SI - orientable
ALTURA CARACTERES	12 mm	12 mm	12 mm	12 mm	12 mm	12 mm	12 mm
IMPRESORA	Númérica - Rodillo tinta	Númérica - Rodillo tinta	Alfanumérica - Térmica	Alfanumérica - Térmica	Alfanumérica - Térmica	Alfanumérica - Térmica	Alfanumérica - Térmica
DECIMALES	SI	SI	SI	SI	SI	SI	SI
IMPRESIÓN (VELOCIDAD/COLUM.)	2,2 lps / 13 col.	2,2 lps / 13 col.	5,2 lps / 13 col	10 lps / 24 col	10 lps / 24 col	10 lps / 26 col	10 lps / 26 col
MEMORIZACIÓN DEL TICKET	NO	NO	Diario Electrónico 3000 líneas	Diario Electrónico 3000 líneas	Diario Electrónico 3000 líneas	Diario Electrónico 12000 líneas	Diario Electrónico 12000 líneas
ENCABEZADO TICKET PROGRAMABLE	NO	NO	SI -> 4 LÍNEAS	SI -> 10 LÍNEAS	SI -> 10 LÍNEAS	SI -> 10 LÍNEAS	SI -> 10 LÍNEAS
PIE DE TICKET PROGRAMABLE	NO	NO	SI -> 3 LÍNEAS	SI -> 3 LÍNEAS	SI -> 3 LÍNEAS	SI -> 10 LÍNEAS	SI -> 10 LÍNEAS
DEPARTAMENTOS/PLUS/ EMPLEADOS	14 / 200 / 8	14 / 200 / 8	14 / 400 / 8	40 / 400 / 8	40 / 400 / 8	99 / 3000 / 15	99 / 3000 / 15
TIPOS DE IVA	4 + Sin IVA	4 + Sin IVA	4 + Sin IVA	4 + Sin IVA	4 + Sin IVA	4 + Sin IVA	4 + Sin IVA
IVA	Añadido / Incluido	Añadido / Incluido	Añadido / Incluido	Añadido / Incluido	Añadido / Incluido	Añadido / Incluido	Añadido / Incluido
PAGOS	4	4	4	4	4	5	5
CAJÓN - DEPARTAMENTOS BILLETES			4 + 1	3	4	4 + 1	4 + 1
CAJÓN - DEPARTAMENTOS MONEDA	8	8	8	8	8	8	8
MODO CALCULADORA/ APRENDIZAJE	SI	SI	SI	SI	SI	SI	SI
IMPRESIÓN RECIBO	SI / NO	SI / NO	SI / NO	SI / NO	SI / NO	SI / NO	SI
REPETICIÓN RECIBO	SI	SI	SI	SI	SI	SI	SI
DEPARTAMENTO NEGATIVO	SI	SI	SI	SI	SI	SI	SI
IMPORTE CAMBIO	SI	SI	SI	SI	SI	SI	SI
CONEXIÓN A PC	NO	NO	NO	NO	NO	SI	SI
CONEXIÓN CÓDIGO DE BARRAS			-	-	-	SI	SI
CONSUMIBLE IMPRESIÓN	80878 - Ink Roll IR 40	80878 - Ink Roll IR 40	NO	NO	NO	NO	NO
CONSUMIBLE PAPEL	57 mm.	57 mm.	57 mm	57 mm	57 mm	57 mm	57 mm
FUNCIÓN SIMPLIFICADA NOMINATIVA	-	-	SI	SI	-	SI	SI
REFERENCIA	B 5369000	B 5369000	B8820001	B 9850001	B4631000	B4393001	B4443001
MARCA							

MÁQUINA CONTADORA DE MONEDAS

Q-CONNECT®

CÓD. REF.
45638 KF03639 348,26€



Contador de monedas

Con dos modalidades. LIBRE: cuenta todas las monedas que están en la bandeja de entrada sin parar, hasta que una de las bandejas de salida esté llena. Con este modo la máquina predetermina por sí sola el número de lote. CONTEO POR LOTE: cuenta el lote de monedas del mismo valor que se ha predeterminado previamente. El resultado que da el contador es la cantidad de monedas y el valor que suponen. Velocidad de conteo: 216 uds./minuto. Capacidad de la bandeja de entrada: 300 - 500 uds. Capacidad de la bandeja de salida: 80-150 uds. Lote en pantalla: 3 dígitos LED. Número de conteo en pantalla: 4 dígitos LED. Medidas: 355 x 266 x 330 mm. Peso neto: 4,5 kg.

MÁQUINA CONTADORA

Q-CONNECT®

CÓD. REF.
47234 KF10860 5,04€



Máquina contadora

Contadora manual. Cuenta de 0 a 9.999. Palanca de reinicio de conteo. Se ajusta bien a la mano. Peso: 50 g.

INDICE DE ICONOS DETECTORES DE BILLETES FALSOS



Detección magnética



Detección ultravioleta



Detecta euro



Detecta corona sueca



Detección del tamaño



Fibra de metal



Detecta franco suizo



Detecta libra



Detección de infrarrojos



Detecta solo billetes



Detecta dólar



Detecta dólar canadiense

DETECTORES Y CONTADORES DE BILLETES FALSOS

Q-CONNECT®



Detección magnética

Detección ultravioleta



Detecta solo billetes



Detecta euro

Detecta libra



Detecta dólar



CÓD. REF.
53173 KF14928 8,70€

Detector de billetes falsos portátil mini

Detector portátil de billetes falsos muy práctico por su pequeño tamaño. Incluye una cinta para llevarlo colgado. Pilas incluidas. Medidas: 88 x 265 x 23 mm. Peso: 0,7 kg.

Q-CONNECT®



REPUESTO BOMBILLA

CÓD. REF.
39958 3,62€



CÓD. REF.
27732 KF00503 26,00€

Detector ultravioleta de billetes falsos

Ayuda a detectar los billetes falsificados con una luz de rayos ultravioleta de alta intensidad. Detecta cualquier tipo de billete fabricado con tinta fluorescente ante exposición a rayos UV. Nuevo sistema de cambio fácil de bombilla. Tubo UV: F4TS/BLB 110-240 V. Medidas: 192 x 80 x 80 mm. Peso: 0,6 kg.

Q-CONNECT®



Q-CONNECT®



ALIMENTACIÓN 220V - 20W

CÓD. REF.
53169 KF14930 120,75€

Detector y contador de billetes falsos

Señalización bueno/malo automática. Alimentación y opción de salida del billete seleccionable: frontal o posterior. Con cuenta de número y de valor. Velocidad de prueba < 1 segundo. Puerto USB para actualizaciones de software. Incluye cable a red y toma de enchufe para Europa y UK. Certificado CE. Medidas: 155 x 137 x 82 mm. Peso: 0,7 kg.

ALIMENTACIÓN:
BATERÍA RECARGABLE

CÓD. REF.
53170 KF14926 162,00€

Detector y contador de billetes falsos

Señalización bueno/malo automática. Alimentación y opción de salida del billete seleccionable: frontal o posterior. Con cuenta de número y de valor. Velocidad de prueba < 1 segundo. Puerto USB para actualizaciones de software. Certificado CE. Incluye adaptador de corriente. Medidas: 155 x 137 x 82 mm. Peso: 0,7 kg.

Q-CONNECT®



Detección magnética

Detección ultravioleta



Detecta euro

Detecta libra



CÓD. REF.
63610 KF18638 466,07€

Detector y contador de billetes falsos

Detección magnética, fibra metal (solo para Euros), ultravioleta e infrarrojos. Señalización bueno/malo. Conteo automático, conteo por lotes. Apto para Euro, Dólar, Libras Esterlinas y moneda local disponible. Inicio automático, borrado de datos, y funciones de memoria. Velocidad: 1000 billetes al minuto. Apila en tacos de 200 billetes. Alimentación: 220v/ 50Hz. Certificado CE. Medidas: 311 x 261 x 195 mm. Peso: 8 kg.

Q-CONNECT®



CÓD. REF.
53174 KF14929 406,00€

Detector y contador de billetes falsos

Detección magnética, fibra metal (solo para Euros), ultravioleta, infrarrojos, y tamaño del billete. Señalización bueno/malo con alarma que además muestra el código de error. Conteo automático, conteo por lotes. Apto para Euro, Dólar y Libras Esterlinas. Inicio automático, borrado de datos, y funciones de memoria. Función de auto diagnóstico que contribuye a un fácil mantenimiento y a evitar problemas. Velocidad: 1100 billetes al minuto. Apila en tacos de 250 billetes. Alimentación: 230v/50 W. Medidas: 275 x 235 x 145 mm. Peso: 6,5 kg.

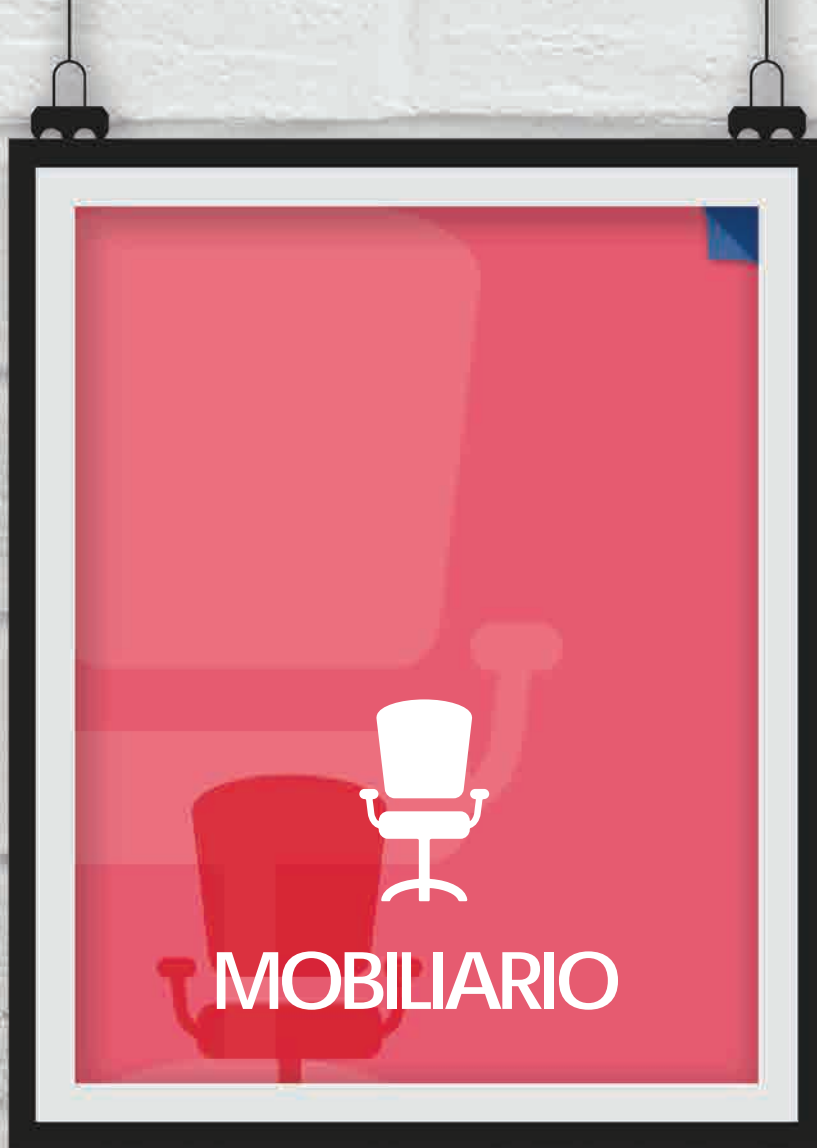

Alfombras de suelo	90	Mamparas	69
Archivador móvil de cajones	70	Mesas altas	55
Archivadores de casillas	68	Mesas de informática	55
Archivadores para carpetas colgantes	70	Mesas de oficina Executive	53
Armarios	70	Mesas de oficina Meeting	51
Armarios portallaves	75	Mesas de oficina Metal	54
Buzones de sugerencias	76	Mesas de oficina Work	50
Buzones para correspondencia	76	Mesas multifunción	55
Buzones para publicidad	76	Mesas multimedia	55
Cajas fuertes de seguridad	75	Módulos de casillas	66
Cajoneras	71	Muebles auxiliares	66
Carretillas portapaquetes	91	Organizadores de armarios	67
Carritos para carpetas colgantes	56	Papeleras	81
Carritos para correspondencia	91	Papeleras contenedores con tapadera	84
Carritos portapaquetes	91	Papeleras reciclaje	84
Ceniceros	81	Paragüeros	88
Contenedores de almacenaje	85	Percheros	88
Contenedores papelera con tapadera	84	Radio-reloj	64
Cubos organizadores de armario	67	Relojes de pared	63
Despertador	64	Relojes de sobremesa	64
Escaleras	92	Sillas de dirección	60
Estanterías	65	Sillas de oficina	58
Expositores de sobremesa	80	Sillas de oficina confidente	57
Expositores de suelo	77	Soportes para carpetas colgantes	56
Expositores murales	79	Taburetes	61
Lámparas de sobremesa	61	Taquillas	69
Llaveros portaetiquetas	74	Urnas	76

roca

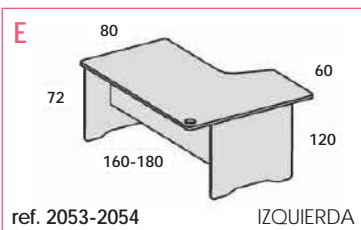
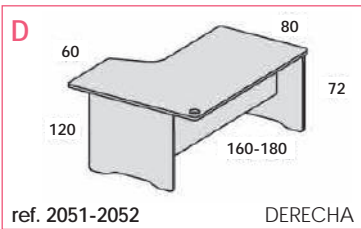
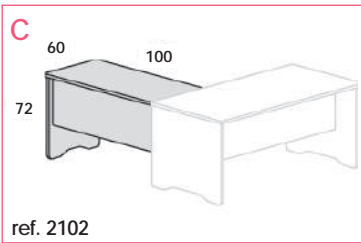
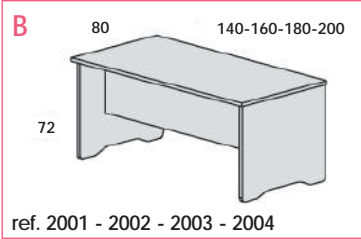
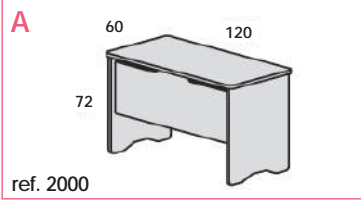

HAYA-HAYA

ALUMINIO-GRIS

ALUMINIO-BLANCO

BLANCO-BLANCO

CÓD.	CÓD.	CÓD.	CÓD.	REF.	MEDIDAS	MODELO	
HAYA	ALUMINIO	ALUMINIO	BLANCO		ANCHO x FONDO x ALTO		
HAYA	GRIS	BLANCO	BLANCO				
36408		78204	63248	2000	120 x 60 x 72 cm	A	174,08€
36409		78205	63249	2001	140 x 80 x 72 cm	B	214,56€
36410		78206	63250	2002	160 x 80 x 72 cm	B	255,05€
36411		78207	63251	2003	180 x 80 x 72 cm	B	295,53€
36412		78208	63252	2004	200 x 80 x 72 cm	B	336,01€
78210	78211	78213	63255	2051	160 x 120 x 72 cm	D	318,47€
78214	78215	78217	63256	2052	180 x 120 x 72 cm	D	369,75€
78218	78219	78221	63257	2053	160 x 120 x 72 cm	E	318,47€
78222	78223	78225	63258	2054	180 x 120 x 72 cm	E	369,75€

Mesas Work

SUPERFICIE DE MESA: melaminico sobre aglomerado de 25 mm de grosor con cantos de PVC de 2 mm. Superficies con cantos rectos.

ESTRUCTURA: melaminica con sistema de regulaci3n independiente (20 mm), melaminico sobre aglomerado de 25 mm de grosor con cantos de PVC de 2 mm de grosor. Estructura con cantos redondeados.

CÓD.	CÓD.	CÓD.	REF.	MEDIDAS	MODELO	
HAYA	ALUMINIO	BLANCO		ANCHO x FONDO x ALTO		
HAYA	BLANCO	BLANCO				
36413	78209	63253	2102	100 x 60 x 72 cm	C	156,53€

Ala para mesas Work

No compatible con las mesas de las medidas: 120 x 60 cm.

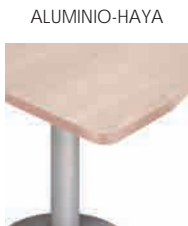

ALUMINIO HAYA

CÓD.	REF.	MEDIDAS	
ALUMINIO		ANCHO x FONDO x ALTO	
HAYA			
44208	3003	220 x 100 x 72 cm	555,98€

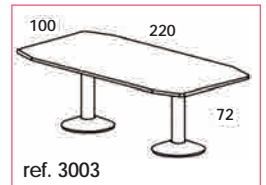

Mesas de reunión modulares

SUPERFICIE DE MESA: realizada en melamina de 25 mm de espesor. Cantos redondeados de 2 mm.
 ESTRUCTURA: metálica realizada en tubo de acero de diámetro de 120 mm, con base de acero estampado de gran estabilidad.



ALUMINIO HAYA

CÓD.	REF.	MEDIDAS	
ALUMINIO		DIÁMETRO x ALTO	
HAYA			
44211	3005	100 Ø x 72 cm	313,08€
44214	3006	120 Ø x 72 cm	376,50€

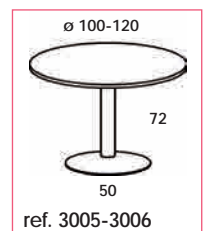

Mesas de reunión Meeting

SUPERFICIE DE MESA: realizada en melamina de 25 mm de espesor. Cantos redondeados de 2 mm.
 ESTRUCTURA: metálica realizada en tubo de acero de diámetro 100-120 mm, con base de acero estampado de gran estabilidad.



rocada

Coffee table

CROMADO-CRISTAL

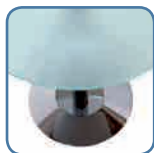

ALUMINIO-HAYA



ALUMINIO-GRIS

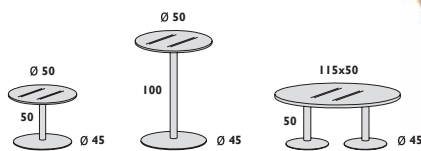

A-ref. 3007

B-ref. 3008

C-ref. 3009



ALUMINIO-BLANCO



BLANCO-HAYA



BLANCO-GRIS



BLANCO-BLANCO



CÓDIGO							REF	MEDIDAS ANCHO X FONDO X ALTO	MODELO	
CROMADO CRISTAL	ALUMINIO HAYA	ALUMINIO GRIS	ALUMINIO BLANCO	BLANCO HAYA	BLANCO GRIS	BLANCO BLANCO				
150683	150684	150685	150686	150687	150688	150689	3007	50x50x45 cm	A	A/C
150690	150691	150692	150693	150694	150695	150696	3008	50x50x100 cm	B	A/C
150697	150698	150699	150700	150701	150702	150703	3009	115x50x45 cm	C	A/C

Meeting mesa

HAYA-HAYA



ALUMINIO-HAYA

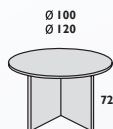

A-ref. 3005
C-ref. 3006

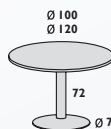

B-ref. 3005AT
D-ref. 3006AT

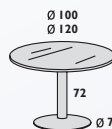

B-ref. 3005AT05
D-ref. 3006AT05

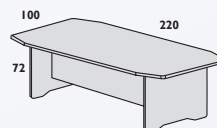

E-ref. 3003

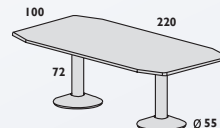

F-ref. 3003AT

ALUMINIO-GRIS



ALUMINIO-BLANCO



ALUMINIO-CRISTAL

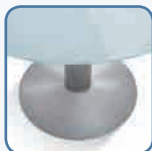

BLANCO-HAYA



BLANCO-GRIS



BLANCO-BLANCO



BLANCO-CRISTAL



CÓDIGO									REF	MEDIDAS ANCHO X FONDO X ALTO	MODELO	
HAYA HAYA	ALUMINIO HAYA	ALUMINIO GRIS	ALUMINIO BLANCO	ALUMINIO CRISTAL	BLANCO HAYA	BLANCO GRIS	BLANCO BLANCO	BLANCO CRISTAL				
150704	150705	150706	150707	150709	150713	150714	150715	150712	3005	100x100x72 cm	A	A/C
44211	150710	150711	150711	150709	150713	150714	150715	150712	3005AT	100x100x72 cm	B	A/C
150716	150717	150718	150719	150721	150725	150726	150727	150724	3006	120x120x72 cm	C	A/C
	44214	150722	150723	150721	150725	150726	150727	150724	3006AT	120x120x72 cm	D	A/C
150728	150729	150730	150731	150732	150732	150733	150734		3003	220x100x72 cm	E	A/C
	44208	150735	150736	150737	150737	150738	150739		3003AT	220x100x72 cm	F	A/C

A/C = PRECIO A CONSULTAR



rocada



CÓD.	CÓD.	CÓD.	REF.	MEDIDAS	MODELO	
ALUMINIO	ALUMINIO	ALUMINIO		ANCHO x FONDO x ALTO		
HAYA	GRIS	BLANCO				
73014	73015		2000AD	120 x 60 x 72 cm	A	272,59€
73017	73018		2001AD	140 x 80 x 72 cm	B	317,13€
73020	73021		2002AD	160 x 80 x 72 cm	B	361,65€
73023	73024		2003AD	180 x 80 x 72 cm	B	406,20€
73026	73027		2005AD	200 x 100 x 72 cm	C	450,72€
78577	78578	78580	2051AD	160 x 120 x 72 cm	E	453,42€
78581	78582	78226	2052AD	180 x 120 x 72 cm	E	508,75€
78227	78228	78230	2053AD	160 x 120 x 72 cm	F	453,42€
78231	78232	78234	2054AD	180 x 120 x 72 cm	F	508,75€

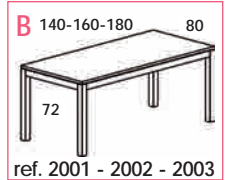
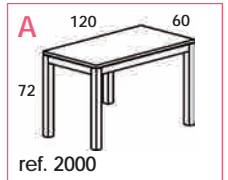

Mesas Executive

SUPERFICIE DE MESA: melaminico sobre aglomerado de 25 mm de grosor con cantos de PVC de 2 mm. Acabados en haya, gris y wengué. Superficies de cantos rectos.

ESTRUCTURA: con sistema de regulación independiente (50 mm) fabricada en tubo de acero de 60 x 60 x 1,5 mm. Sistema de anclaje en fundición de aluminio. Travesaños tubulares de acero con nuevas medidas reducidas de 40 x 30 mm para una máxima comodidad.

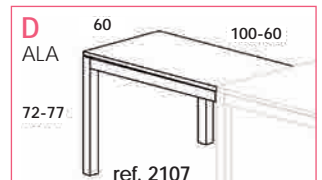
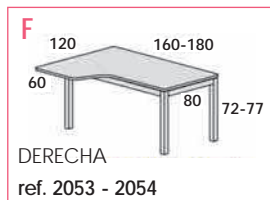
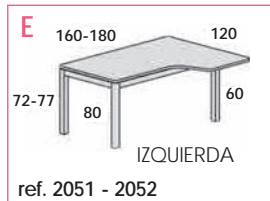
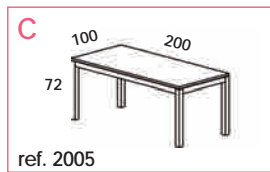

CÓD.	REF.	COLOR	MEDIDAS	MODELO	
73060	2107AD	HAYA	100 x 60 x 72 cm	D	245,60€
73061	2107AD	GRIS	100 x 60 x 72 cm	D	245,60€

Ala para mesas Executive

No compatible con las mesas de las medidas: 120 x 60 cm.

roca



ALUMINIO-HAYA



ALUMINIO-GRIS



ALUMINIO-BLANCO



ALUMINIO BLANCO

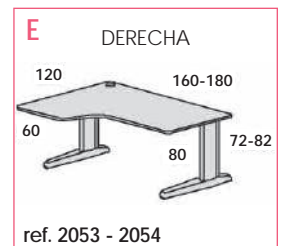
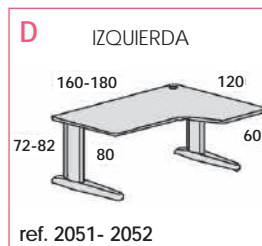
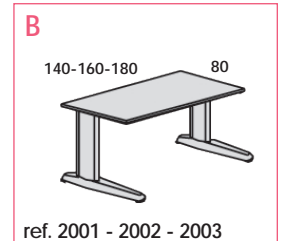
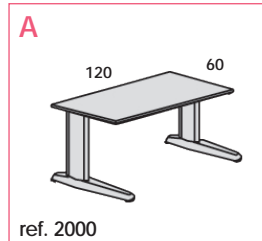

CÓD.	CÓD.	CÓD.	REF.	MEDIDAS	MODELO	
ALUMINIO	ALUMINIO	ALUMINIO		ANCHO x FONDO x ALTO		
HAYA	GRIS	BLANCO				
73032	73036	73044	2000AC	120 x 60 x 72 cm	A	248,30€
73033	73037	73045	2001AC	140 x 80 x 72 cm	B	288,78€
73034	73038	73046	2002AC	160 x 80 x 72 cm	B	329,27€
73035	73039	73047	2003AC	180 x 80 x 72 cm	B	369,75€
78235	78236	78238	2051AC	160 x 120 x 72 cm	D	411,59€
78239	78240	78242	2052AC	180 x 120 x 72 cm	D	462,85€
78243	78244	78246	2053AC	160 x 120 x 72 cm	E	411,59€
78247	78248	78250	2054AC	180 x 120 x 72 cm	E	462,85€

Mesas Metal

SUPERFICIE DE MESA: melaminico sobre aglomerado de 25 mm de grosor, con canto de PVC de 2 mm. Acabados en haya, gris, wengué y blanco. Superficies con cantos rectos.
ESTRUCTURA: realizada en plancha de acero plegada y estampada con acabados pintado en epoxy gris. Con sistema de electrificación interna. Su sistema telescópico permite una regulación de altura de 100 mm.

CÓD.	CÓD.	CÓD.	REF.	MEDIDAS	MODELO	
ALUMINIO	ALUMINIO	ALUMINIO		ANCHO x FONDO x ALTO		
HAYA	GRIS	BLANCO				
73048	73049	73051	2102	100 x 60 x 72 cm	C	224,01€

Ala para mesas Metal

No compatible con las mesas de las medidas: 120 x 60 cm.

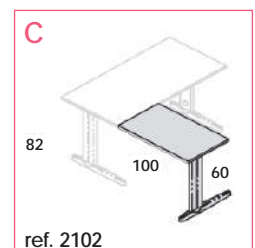

MESAS DE INFORMÁTICA

Q-CONNECT®



Ruedas giratorias



CÓD. REF. 43317 KF01009 167,37€

Mesa de informática

Mesa de informática combinada en aluminio y madera color roble. Equipada con estantes para CPU, teclado, monitor, impresora y demás útiles informáticos. Bandeja extraíble para el teclado. Ruedas giratorias.

PAPERFLOW



CÓD. TABLERO 150337 BLANCO 137,83€
150338 HAYA 137,83€

Mesa alta

Mesa de diseño escandinavo con superficie de MDF recubierto. Pie fabricado en madera maciza barnizada. Con instrucciones de montaje. Diámetro de la base: 500 mm. Diámetro de la mesa: 600 mm. Altura: 1100 mm.

MESAS MULTIFUNCIÓN

PAPERFLOW



Ruedas giratorias



CÓD.	MEDIDAS	CAPACIDAD CARGA	
78510	740 x 450 x 360 mm	4 clasificadores/ estante	169,60€
31760	740 x 600 x 360 mm	7 clasificadores/ estante	165,89€

Mesa auxiliar polivalente

Mesa auxiliar polivalente de 3 niveles. Estructura de tubo metálico de 20 x 20 y 2 mm de espesor con acabado en laca epóxica de color aluminio. Estantes de chapa metálica de 0,8 mm de espesor, acabados en laca de color negro. Dispone de repliegues para poder colocar carpetas colgantes suspendidas. Con 4 ruedas giratorias. Peso soportado por estante: hasta 35 kg.



MESAS MULTIMEDIA

nobo
Think. Share. Inspire.



Ruedas giratorias y dos de ellas con freno



CÓD. 43845 234,05€

Mesa para videoprojector

Cuerpo de acero plateado. Regulable en altura de 80 a 120 cm. La plataforma gira y se regula en inclinación. Peso máximo soportado: 10 kg. Equipado con 4 ruedas en estrella, 2 de ellas con freno. Medidas de la plataforma: 380 x 430 mm.

rocada



Ruedas giratorias



CÓD. 35008 215,91€

Mesa para fotocopiadora

Tableros con aristas redondeadas para evitar golpes. Puerta metálica cubierta con pintura de color aluminio mate. Fácil montaje. Todo el conjunto está fabricado en melamina de 19 mm de espesor. Capacidad para documentos tamaños Din A4 y Din A3. Color gris. Ruedas con sistema de bloqueo de diseño innovador, de alta resistencia.

Q-CONNECT®



CÓD.	REF.	
35518	KF00830	29,15€

Soporte para carpetas colgantes

Soporte metálico de rejilla para carpetas colgantes de tamaño folio prolongado. Con ruedas. Capacidad para 60 carpetas. Color plata. No incluye carpetas.

Q-CONNECT®

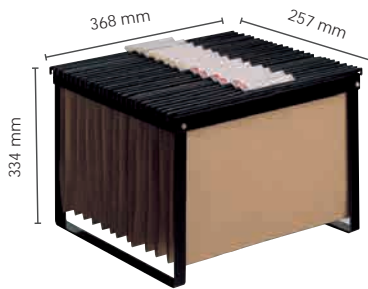

CÓD.	REF.	
43522	KF15265	25,22€

Soporte para carpetas colgantes

Bastidor de sobremesa fabricado con pletina de hierro, adaptado para tamaños folio y Din A4. Pintado en epoxi. Color negro. Capacidad para 25 carpetas. No incluye carpetas.

Q-CONNECT®



CÓD.	REF.	
35520	KF00832	13,58€

Soporte para carpetas colgantes

Soporte metálico de rejilla para carpetas colgantes de tamaño Din A4. Con capacidad para 50 carpetas. Color plata. No incluye carpetas.

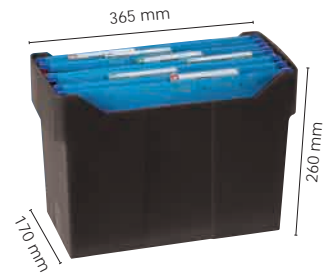
Archivo®
2000

CÓD.	COLOR	
46720	AZUL	13,22€
46719	GRIS	13,22€
46721	NEGRO	13,22€

Soporte para carpetas colgantes

Cajetín de archivo para carpetas colgantes tamaño Din A4 visión superior. Inyectado en poliestireno de gran resistencia. Su diseño con asas laterales permite el archivo de 20 carpetas colgantes. No incluye carpetas.

CARRITOS PARA CARPETAS COLGANTES



Q-CONNECT®



Ruedas giratorias

CÓD.	REF.	
43521	KF15266	96,41€

Carrito para carpetas colgantes

Carrito con ruedas giratorias para carpetas colgantes con el piso inferior extraíble. Fabricado con tubo de hierro y pasamano. Capacidad para 100 carpetas tamaño folio. Pintado en epoxi. Color negro. No incluye carpetas. Ruedas giratorias Ruedas giratorias y dos de ellas con freno

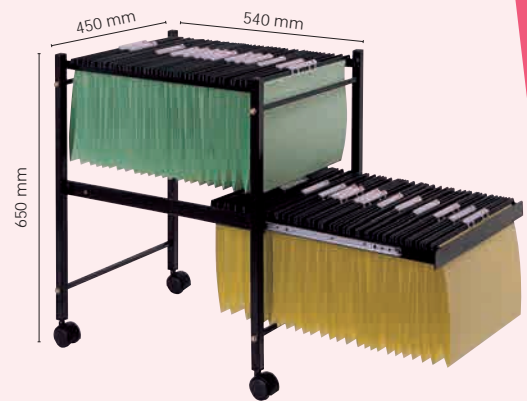

Q-CONNECT®



Ruedas giratorias

CÓD.	REF.	
43520	KF15267	78,05€

Carrito para carpetas colgantes

Carrito con ruedas giratorias para carpetas colgantes, fabricado con tubo de hierro y pasamano. Capacidad para 100 carpetas tamaño folio. Incorpora una bandeja inferior metálica para poner cosas. Pintado en epoxi. Color negro. No incluye carpetas.



roca



Ruedas giratorias

CÓD.	
35015	117,48€

Carrito para carpetas colgantes

Carro extensible para carpetas colgantes tamaño Din A4, folio o folio prolongado. Capacidad aproximada: 45 carpetas. Tapa lateral que impide que caigan los contenidos. Con ruedas. Color gris texturado. No incluye carpetas.



TIPOS DE MECANISMO



GIRATORIO:
Asiento giratorio 360°.



MECANISMO SINCRONIZADO:
El respaldo y el asiento se adaptan de forma sincronizada pero en distinto ángulo, a los movimientos de la persona sentada.



MECANISMO ASINCRONIZADO:
El respaldo y el asiento se adaptan de forma independiente a los movimientos de la persona sentada. Permite una mejor adaptación al cuerpo.



CONTACTO PERMANENTE:
El respaldo se ajusta a las diferentes posturas de la espalda. Sistema de bloqueo en el ángulo deseado.



BASCULANTE EJE CENTRADO:
El asiento y el respaldo se mueven siempre a la vez, manteniendo ambos siempre el mismo ángulo.

TIPOS DE AJUSTES



Respaldo regulable en altura



Asiento regulable en altura

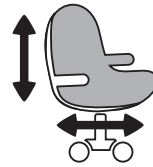

Asiento y respaldo regulable en altura

SILLAS DE OFICINA CONFIDENTE



CÓD.	COLOR	
63246	AZUL	148,44€
63247	NEGRO	148,44€

Silla de oficina confidente

Silla confidente de diseño minimalista y moderno. Tapizada en tela ignífuga. Estructura metálica y brazos de serie. Peso máximo soportado: 125 kg. Peso de la silla: 7 kg.



CÓD.	REF.	COLOR	
32030	KF10880	AZUL	45,00€
32031	KF10881	NEGRO	45,00€
32006	KF10882	ROJO	45,00€

Silla de oficina confidente

Silla confidente apilable de cuatro patas. Asiento y respaldo tapizado en malla de gran resistencia. Las patas llevan 4 tapones en los extremos para evitar el roce del hierro con el suelo. Peso máximo soportado: 100 kg. Peso de la silla: 5,3 kg.



CÓD.	COLOR	
92835	AZUL	51,41€
150420	NEGRO	51,41€

Silla de oficina confidente

Silla confidente apilable de cuatro patas. Asiento y respaldo en espuma inyectada. Tapizados en tela ignífuga. Estructura tubular metálica en color negro de sección elíptica. Peso máximo soportado: 100 kg. Peso de la silla: 5,2 kg.



CÓD.	
150421	38,55€

Pala para escritura derecha. Plegable. Din A4

SILLAS DE OFICINA



CÓD.	REF.	COLOR	
47207	KF10886	AZUL	93,60€
75502	KF16527	NEGRO	93,60€
47206	KF10887	ROSA	93,60€

Silla de oficina giratoria con respaldo medio

Silla giratoria 360°, tapizada en malla. Base y estructura negras. Con ruedas para mejor desplazamiento. Regulación neumática de la altura. Contacto permanente: el respaldo se ajusta a distintas posturas de la espalda. Peso máximo soportado: 100 kg. Peso de la silla: 7 kg.



CÓD.	REF.	COLOR	
47204	KF10889	AZUL	93,60€
47203	KF10888	NEGRO	93,60€

Silla de oficina giratoria con respaldo medio

Silla giratoria 360°, tapizada en malla. Base y estructura negras. Reposabrazos en polipropileno negro. Con ruedas para mejor desplazamiento. Regulación neumática de la altura. Contacto permanente: el respaldo se ajusta a distintas posturas de la espalda. Peso máximo soportado: 100 kg. Peso de la silla: 8,1 kg.





Q-CONNECT®

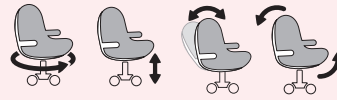

CÓD.	REF.	COLOR	
32029	KF10891	NEGRO	104,00€

Silla de oficina giratoria con respaldo medio

Silla de oficina giratoria 360°, tapizada en malla. Base y estructura negras. Reposabrazos en plástico. Con ruedas para mejor desplazamiento. Regulación neumática de la altura. Mecanismo sincronizado: el respaldo y el asiento se adaptan de forma sincronizada pero en distinto ángulo. Contacto permanente: el respaldo se ajusta a distintas posturas de la espalda. Peso máximo soportado: 100 kg. Peso de la silla: 11 kg. Color negro.



roca



CÓD.	COLOR	
77126	AZUL	147,08€
77127	BURDEOS	147,08€

Silla de oficina giratoria con respaldo medio

Silla regulable en altura por pistón de gas con contacto permanente. La base es de polipropileno negro con ruedas. El asiento y respaldo vienen tapizados en tela ignífuga. El respaldo es regulable en altura e inclinación, mediante el sistema de contacto permanente. Brazos incluidos. Peso máximo soportado: 125 kg. Peso: 11 kg.



Q-CONNECT®



CÓD.	REF.	COLOR	
32024	KF10896	AZUL	136,80€
32025	KF10897	NEGRO	136,80€
32003	KF10898	ROJO	136,80€

Silla de oficina giratoria con respaldo alto

Silla giratoria 360°, tapizada en malla. Base y estructura negras. Reposabrazos ajustables en polipiel. Con ruedas para mejor desplazamiento. Regulación neumática de la altura. Contacto permanente: el respaldo se ajusta a distintas posturas de la espalda. Peso máximo soportado: 100 kg. Peso de la silla: 10,6 kg.



Q-CONNECT®

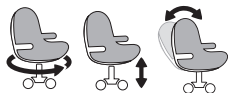

CÓD.	REF.	COLOR	
75501	KF16526	NEGRO	138,00€

Silla de oficina giratoria con respaldo alto

Silla giratoria 360°. Tapizada en malla. Color negro. Base y estructura cromadas. Reposabrazos de polipropileno. Con ruedas para mejor desplazamiento. Regulación neumática de la altura. Contacto permanente: el respaldo se ajusta a distintas posturas de la espalda. Peso máximo soportado: 100 kg. Peso de la silla: 18 kg.



roca



CÓD.	COLOR	
77131	NEGRO	290,14€

Silla de oficina giratoria con respaldo alto

Silla de oficina profesional tapizada en tela ignífuga. Respaldo y asiento rellenos con espuma inyectada de alta densidad y forma ergonómicos. Giratoria. Mecanismo basculante eje centrado. Base de polipropileno en color negro con ruedas. Inclinación mediante el sistema de contacto permanente. Indicada para uso diario. Brazos incluidos. Elevación a gas mediante pistón. Peso máximo soportado: 125 kg. Peso de la silla: 15 kg.



roca



CÓD.	COLOR	
150419	NEGRO	138,80€

Silla de oficina giratoria con respaldo alto

Silla de oficina tapizada en tela ignífuga resistente. Respaldo y asiento rellenos con espuma inyectada de alta densidad y forma ergonómicos. Giratoria. Base de polipropileno en color negro con 5 ruedas. Sistema de inclinación del asiento basculante de contacto permanente. Mecanismo sincronizado. Respaldo ajustable en altura. Pomo para la regulación de la tensión del respaldo. Elevación a gas mediante pistón. Admite ruedas de parquet. Brazos incluidos. Peso máximo soportado: 100 kg. Peso de la silla: 9,45 kg.



roca

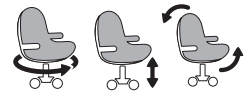

CÓD.	COLOR	
77132	AZUL	523,59€
77133	NEGRO	523,59€



Silla de oficina giratoria con respaldo alto

Silla de oficina profesional tapizada en tela ignífuga. Giratoria. Base de aluminio. Mecanismo sincronizado de inclinación. Indicada para uso diario. Elevación a gas mediante pistón. Ruedas de diseño. Brazos incluidos. Peso máximo soportado: 125 kg. Peso de la silla: 19 kg.

roca



CÓD.	COLOR	
150418	AZUL	214,72€

Silla de oficina giratoria con respaldo alto

Silla de oficina profesional tapizada en tela ignífuga sobre espuma inyectada. Base de polímero técnico de gran resistencia y estabilidad. Respaldo con apoyo lumbar en malla negra transpirable para adaptar el respaldo a la curvatura de la espalda y evitar dolencias. Asiento regulable en altura mediante pistón de gas. Sistema sincronizado de inclinación del respaldo con palanca de bloqueo del recorrido en cualquier punto. Pomo para la regulación de la tensión al inclinar el respaldo. Admite ruedas de parquet. Fácil montaje. Brazos regulables incluidos. Peso máximo soportado: 125 kg. Peso de la silla: 17,5 kg.



roca



CÓD.	COLOR	
63244	AZUL	443,97€
63245	NEGRO	443,97€

Silla de oficina giratoria con respaldo alto

Silla de oficina profesional con el asiento tapizado en tela ignífuga sobre interior de espuma inyectada. Soporte lumbar y respaldo regulable en altura tapizado sobre estructura inyectada en polímero técnico, base de aluminio inyectado y robusto mecanismo sincro. Brazos incluidos. Admite ruedas de parquet. Fácil montaje. Peso máximo soportado: 125 kg. Peso de la silla: 13,90 kg.



SILLAS DE DIRECCIÓN



Q-CONNECT®

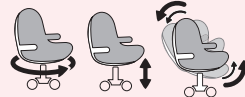

CÓD.	REF.	TAPIZADO	
35072	KF10902	POLIPIEL	138,00€
63076	KF18616	TELA + POLIPIEL	131,10€

Silla de dirección con respaldo alto

Silla giratoria 360°. Color negro. Base cromada. Reposabrazos de polipropileno. Con ruedas para mejor desplazamiento. Regulación neumática de la altura. Mecanismo asincronizado: el respaldo y el asiento se adaptan de forma independiente a los movimientos de la persona sentada. Peso máximo soportado: 100 kg. Peso de la silla: 33 kg.



Q-CONNECT®



CÓD.	REF.	
47202	KF10893	174,00€

Silla de dirección con respaldo medio

Silla giratoria 360°. Tapizada en polipiel. Color negro. Base de nylon. Reposabrazos de plástico. Con ruedas para mejor desplazamiento. Regulación neumática de la altura. Mecanismo asincronizado: el respaldo y el asiento se adaptan de forma independiente a los movimientos de la persona sentada. Peso máximo soportado: 100 kg. Peso de la silla: 18,20 kg.



Q-CONNECT®



CÓD.	REF.	
47201	KF10894	162,00€

Silla de dirección con respaldo alto

Silla giratoria 360°. Tapizada en polipiel. Color negro. Base de nylon. Reposabrazos plástico. Con ruedas para mejor desplazamiento. Regulación neumática de la altura. Mecanismo asincronizado: el respaldo y el asiento se adaptan de forma independiente a los movimientos de la persona sentada. Peso máximo soportado: 100 kg. Peso de la silla: 15,3 kg.



Q-CONNECT®



CÓD.	REF.	COLOR	
75503	KF16528	AZUL	174,00€
75504	KF16529	NEGRO	174,00€

Silla de dirección con respaldo alto

Silla giratoria 360°, tapizada en tela. Base cromada. Reposabrazos pintados. Con ruedas para mejor desplazamiento. Regulación neumática de la altura. Peso máximo soportado: 100 kg. Peso de la silla: 15,3 kg.



Q-CONNECT®



CÓD.	REF.	
75505	KF16530	174,00€

Silla de dirección con respaldo alto

Silla giratoria 360°, tapizada en polipiel. Color negro. Base de PVC. Patas cromadas. Reposabrazos con recubrimiento suave. Con ruedas para mejor desplazamiento. Regulación neumática de la altura. Mecanismo sincronizado: el respaldo y el asiento se adaptan de forma sincronizada pero en distinto ángulo. Peso máximo soportado: 100 kg. Peso de la silla: 32,5 kg.



Q-CONNECT®



CÓD.	REF.	
75506	KF16531	199,50€

Silla de dirección con respaldo alto

Silla giratoria 360°. Tapizada en polipiel. Color negro. Patas y reposabrazos en PVC pintado. Con ruedas para mejor desplazamiento. Asiento ergonómico en forma de mariposa. Regulación neumática de la altura. Peso máximo soportado: 100 kg. Peso de la silla: 33 kg.



Q-CONNECT®



CÓD.	REF.	
58745	KF16276	216,00€

Silla de dirección con respaldo alto

Silla giratoria 360°. Tapizada en polipiel. Color negro. Base de aluminio. Reposabrazos de aluminio. Con ruedas para mejor desplazamiento. Regulación neumática de la altura. Peso máximo soportado: 100 kg. Peso de la silla: 18 kg.



roca

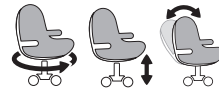

CÓD.		
57041		296,88€

Silla de dirección con respaldo alto

Silla de ruedas tapizada en simil piel con base metálica cromada y sistema de contacto permanente. Incluye brazos metálicos cromados y ruedas de parquet. Color negro. Peso máximo soportado: 125 kg. Peso: 17 kg.



roca



CÓD.		
52244		241,56€

Silla de dirección con respaldo alto

Base metálica cromada con 5 ruedas. Mecanismo de regulación de altura en acero. Pistón de gas de fácil activación. Asiento y respaldo en espuma. Tapizado simil piel. Mecanismo de contacto permanente. Brazos de serie de aluminio con recubrimiento de simil piel. Ruedas de parquet de serie. Color negro. Peso máximo soportado: 125 kg. Peso: 17 kg.



Q-CONNECT®



CÓD.	REF.	COLOR	
75507	KF16532	CUERO	246,00€
75508	KF16533	NEGRO	246,00€

Silla de dirección con respaldo alto

Silla giratoria 360°. Tapizada en polipiel. Base de madera y cromo. Reposabrazos cromados con detalles en madera. Con ruedas para mejor desplazamiento. Regulación neumática de la altura. Peso máximo soportado: 100 kg. Peso de la silla: 18,5 kg.





CÓD.
150422 149,07€



Taburete

Taburete con estructura metálica y base de 5 pies. Fabricada en tubo de acero de 1.5 mm de espesor. Pintado en epoxy blanco. Asiento fabricado en PVC. Se regula en altura mediante husillo giratorio. Incluye aro reposapiés. Viene montado. Peso máximo soportado: 125 kg. Peso: 5,8 kg.



CÓD.
37956 198,38€



Taburete con respaldo

Taburete de dibujo regulable en altura mediante pistón de gas. La base es metálica, de cinco pies. Altura mínima del taburete: 595 mm. Máxima: 725 mm. El asiento y respaldo vienen tapizados en tela ignífuga de color negro. Respaldo regulable en altura y separación. Peso máximo soportado: 125 kg. Peso: 10 kg.



CÓD.
71899 260,44€



Taburete industrial

Taburete de uso industrial de alta resistencia. Asiento y respaldo en polímero técnico en color negro. Pistón de gas de largo recorrido. Base de polímero técnico con tacos antideslizantes. Aro reposapiés regulable en altura. Admite ruedas opcionales. Peso máximo soportado: 125 kg. Peso: 11,90 kg.



LÁMPARAS



CÓD.
78419 135,00€

Lámpara de oficina

Tecnología Eco-LED de por vida (50.000 horas) con bajo consumo. Iluminación con calidad de luz de día, cálida y fría. Tecnología de larga duración, la bombilla puede durar más de 25 años (dependiendo del uso). Tres ajustes de intensidad luminosa con cabezal de banda de luz ajustable para controlar la calidad de la luz. Panel LCD con calendario, reloj, hora y temperatura. Con puerto USB para cargar dispositivos móviles. Longitud desde la base: 478 mm. Diámetro de la base: 175 mm.



CÓD.
78420 115,73€

Lámpara de oficina

Tecnología Eco-LED de por vida (50.000 horas) con bajo consumo. Iluminación con calidad de luz de día y cálida. Tecnología de larga duración, la bombilla puede durar más de 25 años (dependiendo del uso). Tres ajustes de intensidad luminosa con cabezal de banda de luz ajustable para controlar la calidad de la luz. Panel LCD con calendario, reloj, hora y temperatura. Longitud desde la base: 335 mm. Diámetro de la base: 187 mm.



CÓD.
78421 98,85€

Lámpara de oficina

Tecnología Eco-LED de por vida (50.000 horas) con bajo consumo. Iluminación con calidad de luz de día. Tecnología de larga duración, la bombilla puede durar más de 25 años (dependiendo del uso). Sencillo control deslizante con 6 niveles de ajuste de luz. Cabezal de banda de luz ajustable. Panel LCD con calendario, reloj, hora y temperatura. Longitud desde la base: 455 mm. Ancho de la base: 120 mm.



LED 3W /MAX /240-100 V / 50-60 Hz



CÓD. COLOR
75939 NEGRO 57,26€

Lámpara de oficina

Con LED de 3W. Lámpara que combina tecnología de alta calidad con un diseño compacto y vanguardista. Su sistema de anti-reflejo patentado, proporciona una iluminación amplia y asimétrica. Interruptor en la cabeza de la lámpara. Estructura 100% aluminio anodizado reciclable. Longitud del cuerpo: 450 mm. Diámetro de la base: 145 mm. LED 3W /MAX /240-100 V / 50-60 Hz

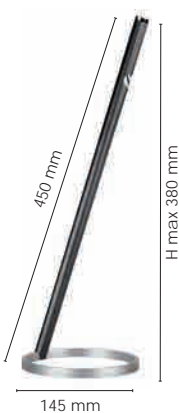

CÓD.	COLOR (BASE)	
78571	AZUL	193,42€
78568	BLANCO	193,42€
78569	GRIS	193,42€
78570	ROSA	193,42€
78567	VERDE	193,42€

Lámpara de oficina

Lámpara de oficina cromada de diseño moderno y elegante. Con led incorporada. Con 3 articulaciones que proporcionan una gran movilidad al brazo y a la cabeza. Interruptor táctil y regulador de intensidad de la luz. Fabricada en acero y aluminio 100% reciclables. Incorpora espejo. Color plata. Diámetro de la base: 170 mm.

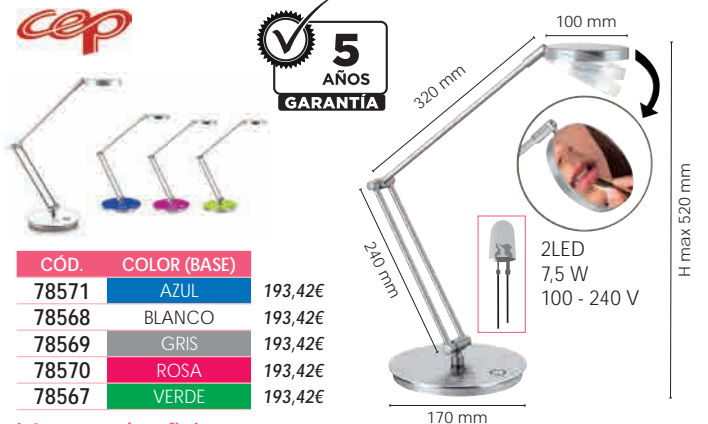

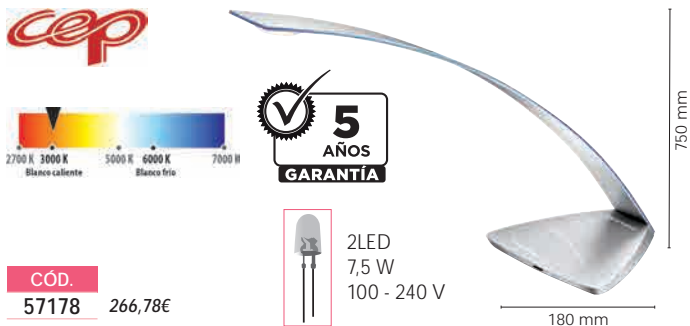

CÓD.
57178 266,78€

Lámpara de oficina

Con 2 Led de 6 W incorporadas. Lámpara de Led de elegante diseño, con base triangular, estructura en aluminio, acero y ABS 100% reciclable. Color gris metal pintado. La luz debe proceder del lado izquierdo si trabajo con la mano derecha y al contrario si se es zurdo. Interruptor táctil, para variación de intensidad. Puerto USB para carga del teléfono móvil. 2 m de cable. Longitud desde la base de 750 mm. Ancho de la base: 180 mm.



CÓD.
57179 84,02€

Lámpara de oficina

Con 24 Led de 0.06 W incorporadas de última generación que garantizan la comodidad visual. Bola rotatoria 360°. Estructura en aluminio y acero 100% reciclable. Interruptor táctil para variación intensidad. Color gris metal con base negra. La luz debe proceder del lado izquierdo si trabajo con la mano derecha y al contrario si se es zurdo. 2 m de cable. Longitud desde la base de 680 mm. Diámetro de la base: 150 mm.



CÓD. COLOR
150362 NEGRO 125,52€
150361 PLATA 125,52€

Lámpara de oficina

Elegante lámpara LED con una excelente relación calidad-precio. Cuello de cisne que facilita su movilidad para una posición. Fabricada en ABS y metal. Led de 5W. Vida útil de hasta 30.000 horas. Regulador de intensidad táctil en la base, con tres niveles de intensidad. Poca generación de calor. Es una luz libre de parpadeos y aporta un confort visual óptimo. Longitud desde la base: 335 mm. Ancho de la base: 160 mm.



PL/ 11 W
230 V

CÓD. COLOR
63015 NEGRO 76,58€
63016 PLATA 76,58€

Lámpara de oficina

Lámpara de oficina de diseño actual y cómodo, con 3 articulaciones que facilitan su movilidad. Fabricada en ABS y aluminio. Fluorescente con gran extensión y bajo consumo de 11W. Excelente iluminación efecto día. Genera menos calor que las luces halógenas o incandescentes. Se suministra con bombilla. Longitud desde la base: 460 mm. Ancho de la base: 200 mm. 280 mm



CÓD. COLOR
150359 NEGRO 79,82€
150360 PLATA 79,82€

Lámpara de oficina

Lámpara de oficina LED de 6W. Diseño clásico plegable con una gran extensión. Con 3 articulaciones que facilitan su movilidad. Fabricada en ABS y aluminio. Cabezal de luz horizontal y verticalmente pivotable. Excelente iluminación con un consumo de energía reducido. Tiempo de vida estimado de 20.000h. Al doblarse crea también una iluminación indirecta agradable. Libre de parpadeos y con buena reproducción cromática para un confort visual óptimo. Poca generación de calor. Lámparas integradas en las luminarias, por lo que no son intercambiables. Longitud desde la base: 421 mm. Diámetro de la base: 153 mm.



LED
6W
230 V

CÓD. COLOR
63017 NEGRO 113,51€
63018 PLATA 113,51€

Lámpara de oficina

Lámpara de oficina LED de 6W. Diseño plegable robusto y estable. Fabricada en ABS y metal. Al doblarse crea también una iluminación indirecta agradable. Libre de parpadeos y con buena reproducción cromática para un confort visual óptimo. Poca generación de calor. Lámparas integradas en las luminarias, por lo que no son intercambiables. Longitud desde la base: 460 mm. Ancho de la base: 200 mm. Longitud desde la base: 285 mm. Diámetro de la base: 160 mm. 350 mm

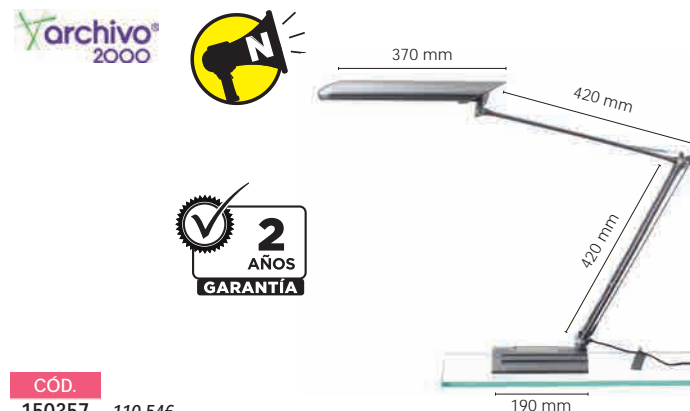

CÓD.
150357 110,54€

Lámpara de oficina

Lámpara de oficina fluorescente de líneas estilizadas. Diseño plegable con múltiples posibilidades de ajuste. Fabricada en ABS y aluminio. Generan menos calor que las luces halógenas o incandescentes. Temperatura de color blanca efecto día. Se suministra con bombilla. Longitud desde la base: 631 mm. Ancho de la base: 190 mm.

Archivo
2000



CÓD.
150358 171,37€

Lámpara de oficina con lupa

Práctica lámpara de oficina con lupa y LED de 5,4W. De uso profesional, está indicada para trabajos de precisión en campos técnicos o médicos. Con lente de 4 dioptrías (diámetro 90 mm) con aumento de 2x y lente adicional incrustada de 9 dioptrías (diámetro 20 mm) con aumento 3,25x. Si se necesita sólo la luz se puede cubrir la lente de la lámpara con una tapa. Con 3 articulaciones que facilitan su movilidad. Fabricada en ABS y aluminio. Tiempo de vida estimado de 25.000h. Libre de parpadeo y con buena reproducción cromática para un confort visual óptimo. Poca generación de calor. Lámparas integradas en las luminarias, por lo que no son intercambiables. Apertura mordaza: 5-45 mm. Medidas brazos: 360 y 360 mm. Lámpara: 140 mm.



RELOJES

Q-CONNECT®



280 mm



CÓD.	REF.	MARCO	
22366	KF15589	CROMADO	17,58€
22367	KF15590	NEGRO	17,58€

Reloj de pared plástico

Reloj de pared, diseño moderno y actual. Con números grandes y en color negro sobre una base blanca que facilita su fácil lectura. Funciona con 1 pila AA (no incluida). Diámetro: 280 mm.



Q-CONNECT®



350 mm



CÓD.	REF.	MARCO	
22368	KF15591	CROMADO	21,83€
22369	KF15592	NEGRO	21,83€

Reloj de pared plástico

Reloj de pared, diseño moderno y actual. Con números grandes y en color negro sobre una base blanca que facilita su lectura. Funciona con 1 pila AA (no incluida). Diámetro: 350 mm.

cep



300 mm

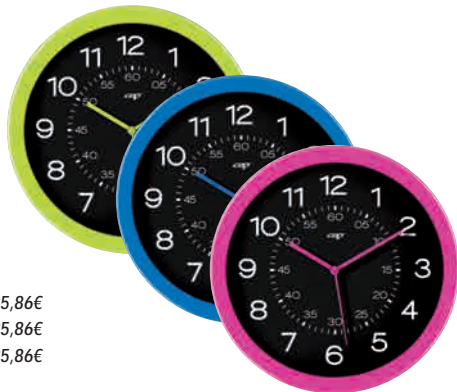

CÓD.	COLOR	
75923	AZUL	25,86€
75924	ROSA	25,86€
75922	VERDE	25,86€

Reloj de pared

Reloj de pared analógico con un diseño funcional y decorativo. Cifras y marcas en color blanco sobre esfera de color negro para una mejor visibilidad de hasta 20 metros. Funciona con 1 pila AA (incluida). Movimiento de cuarzo silencioso. Diámetro: 300 mm.

Orium
by cep



300 mm



CÓD.
150335 17,23€

Reloj de pared

Reloj de pared analógico llamativo y moderno con carcasa ABS antichoque. Cristal de protección mineral. Cifras y marcas en color amarillo sobre esfera de color negro para una excelente legibilidad. Silencioso, permite ser instalado en cualquier tipo de habitación. Funciona con 1 pila LR6 (incluida). Diámetro: 300 mm.

Orium
by cep



250 mm



CÓD.
78558 34,14€

Reloj de pared magnético

Reloj de cuarzo analógico con estructura en plástico y borde cromado. Números de gran tamaño en color negro sobre fondo blanco que facilita su lectura. Ideal para espacios pequeños. Silencioso. Magnético para adherirse a cualquier superficie de metal. Funciona con 1 pila AA (no incluida). Diámetro: 250 mm. 400 mm

cep



600 mm



CÓD.
75925 98,63€

Reloj de pared gran tamaño

Reloj de cuarzo analógico con borde cromado. Números de gran tamaño en color negro sobre fondo blanco que facilita su lectura. De gran tamaño, es ideal para espacios grandes. Funciona con 1 pila AA (no incluida). Diámetro: 600 mm.

cep

400 mm

CÓD.
75926 58,67€

Reloj de pared ciudades del mundo

Reloj de cuarzo analógico con borde en acero inoxidable. Números en color blanco sobre fondo negro para facilitar su lectura. El reloj principal indica la hora de Europa Occidental, y los otros 3 muestran la hora de Nueva York, Tokio y Londres. Ideal para oficinas donde la hora de otras partes del mundo es esencial. Funciona con 4 pilas AA (no incluidas). Diámetro: 400 mm. 300 mm

Orium
by cep

300 mm

3 AÑOS GARANTÍA

CÓD.
78557 117,48€

Reloj de pared LED

Reloj de pared digital color plata, con marcador en alternancia de la temperatura y la fecha. Led blancos para los segundos y azules para el marcador de la hora, la temperatura y el calendario. Visibilidad a larga distancia. Se conecta a la red eléctrica. Incluye adaptador con cable de 1,80 m. Pila plana CR2032 (incluida), por lo que sigue funcionando en caso de apagón. Diámetro: 300 mm. 300 mm

Orium
by cep

CÓD.
150333 200,47€

Reloj de sobremesa LED

Reloj de pared digital moderno y elegante con marco de aluminio y esquinas redondeadas. Muy legible gracias a su gran contraste, cifras y letras en color amarillo sobre fondo negro. Muestra el calendario completo en letras grandes: el día y el mes, fecha, año y hora. Ideal para personas mayores o con problemas de visibilidad. Con batería (se conecta a la red eléctrica) y pila CR2032 (incluida), por lo que sigue funcionando en caso de apagón. Medidas: 280 x 25 x 280 mm.

Orium
by cep

CÓD.
150329 30,29€

Reloj despertador LCD con estación meteorológica

Reloj digital con pantalla LCD retroiluminada. Marco en blanco y plateado sobre fondo negro. Excelente legibilidad de todos los elementos. Función despertador. Visualización de la hora y la fecha en alternancia. Función de alarma. Temperatura y humedad interiores. Indicación del nivel de confort. Funciona con dos pilas LR3. Medidas: 120 x 35 x 77 mm. Peso: 132 g.

cep

293 mm

CÓD.
63207 22,58€

Reloj de pared

Reloj de cuarzo analógico silencioso. Diseño minimalista sin contorno, agujas finas y rectas. Cubierta de plástico. Vidrio mineral de protección ligeramente curvado que hace efecto de aumento. Números blancos sobre fondo negro. Funciona con 1 pila LR6 (incluida). Diámetro: 293 mm.

Orium
by cep

CÓD.
150334 115,48€

Reloj de pared LED

Reloj de pared digital actual y moderno, con carcasa de aluminio y bordes redondeados. Led rojos para los segundos y para el marcador de la hora. Cuenta atrás en segundos alrededor del reloj. Visibilidad a larga distancia. Se conecta a la red eléctrica. Incluye adaptador con cable de 1,80 m. Pila plana CR2032 (incluida), por lo que sigue funcionando en caso de apagón. Medidas: 280 x 25 x 280 mm.

280 mm

DAEWOO
ELECTRONICS

CÓD.
49934 14,39€

Reloj despertador LCD con temperatura

Reloj digital. Pantalla retroiluminada. Acabado de diseño en aluminio. Calendario perpetuo en la pantalla. Temperatura de la habitación. Alarma con función snooze. Color rojo. Funciona con dos pilas AAA (no incluidas). Medidas: 137 x 61 x 52 mm. Peso: 241 g. 600 mm

RADIOS

DAEWOO
ELECTRONICS

CÓD.
52852 21,11€

Radio reloj despertador

Reloj digital. Radio AM/FM. Dos alarmas. Gran pantalla. Despertador por radio o alarma. Función Snooze (repetición de alarma). Función Sleep (apagado automático). Altavoz integrado. Pila de seguridad 1 x 9V (no incluida). Alimentación 220V. Medidas: 160 x 59 x 110 mm. Peso: 400 g.



CÓD.
58562 44,27€

Estantería metálica 4 estantes

Estantería metálica 4 estantes. 40 kg por estante. Montaje con tornillos. Caben 36 cajas de archivo definitivo o 36 archivadores. Color blanco. Medidas: 1500 x 750 x 300 mm.



CÓD.
58563 65,03€

Estantería metálica 5 estantes

Estantería metálica 5 estantes, 40 kg por estante. Montaje con tornillos. Caben 45 cajas de archivo definitivo o 45 archivadores. Color blanco. Medidas: 1700 x 750 x 300 mm.



CÓD. COLOR
300001 BLANCO 104,78€
58564 GRIS 104,78€

Estantería metálica 5 estantes

Estantería metálica 5 estantes, 80 kg por estante. Montaje con tornillos. Caben 50 cajas de archivo definitivo. Medidas: 1800 x 900 x 400 mm.

PAPERFLOW



Montaje sin tornillos



CÓD. REF.
76117 INICIAL 173,91€
76118 ADICIONAL 141,18€

Estantería metálica 6 estantes

Estantería metálica formada por 6 estantes. Cada estante soporta 80 kg. Bandejas de madera prensada. Montaje fácil sin tornillos por simple encaje. Fabricada en acero acabado en epoxi gris. Posibilidad de añadir estanterías extras a la inicial a medida que aumentan sus necesidades de almacenaje. Medidas: 2000 x 1000 x 340 mm.

PAPERFLOW



Montaje sin tornillos

CÓD.
34811 166,04€

Estantería metálica 5 niveles

Estantería formada por 5 estantes de acero ultra resistente. Cada estante soporta 180 kg. Montaje fácil sin tornillos por simple encaje. Medidas: 2000 x 1000 x 340 mm.



PAPERFLOW



Montaje sin tornillos

CÓD. REF.
46715 INICIAL 183,02€
46716 ADICIONAL 135,52€

Estantería metálica 5 estantes

Estantería de acero ultrarresistente de 5 estantes. Cada estante soporta 180 kg. Montaje fácil sin tornillos por simple encaje. Baldas de acero. Medidas: 2000 x 1000 x 680 mm.

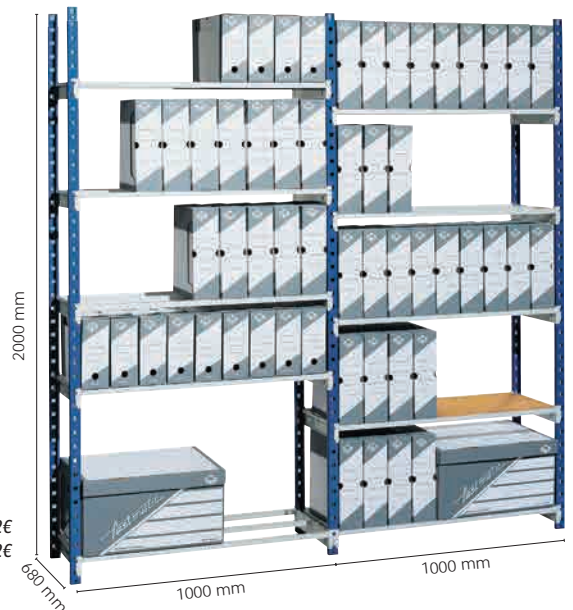



Montaje sin tornillos



CÓD.
58565 117,44€

Estantería metálica 5 estantes

Estantería metálica 5 estantes, 200 kg por estante. Bandejas de madera. Montaje fácil sin tornillos por simple encaje. Color azul/naranja. Medidas: 1800 x 900 x 400 mm.



Montaje sin tornillos



CÓD.
58566 153,66€

Estantería metálica 5 estantes

Estantería metálica 5 estantes, 300 kg por estante. Bandejas de madera. Montaje fácil sin tornillos por simple encaje. Color azul/naranja. Medidas: 1920 x 1000 x 500 mm.



Montaje sin tornillos



CÓD.
58567 188,85€

Estantería metálica 4 estantes

Estantería metálica 4 estantes, 430 kg por estante. Bandejas de madera. Montaje fácil sin tornillos por simple encaje. Color azul/naranja. Medidas: 2000 x 1000 x 600 mm.

PAPERFLOW

CÓD.	CASILLAS	MEDIDAS	
38892	4	790 x 778 x 330 mm	216,05€
38890	8	790 x 1518 x 330 mm	333,24€

Mueble estantería

Mueble biblioteca por módulos para clasificación horizontal o vertical. Fabricado en poliestireno de alto impacto en color gris/gris antracita.

MUEBLES AUXILIARES**PAPERFLOW**

CÓD.
34801 271,59€

Módulo

Clasificador monobloque de 36 casillas, compuesto por 3 columnas de 12 casillas. Medidas casillas: 791 x 674 x 308 mm. Color gris.

PAPERFLOW

CÓD.
36347 335,83€

Mueble auxiliar

Mueble elegante, robusto y capaz de organizar importantes volúmenes de papel o documentos de tamaño Din A4. Fabricado en poliestireno de alto impacto ultra-resistente y metal. Está compuesto por un módulo básico de nueve casillas con baldas de aluminio y laterales en poliestireno, dos módulos adicionales también de nueve casillas y un zócalo con cuatro ruedas. El resultado es un clasificador de veintisiete casillas que posee gran movilidad. Medidas: 750 x 707 x 328 mm.

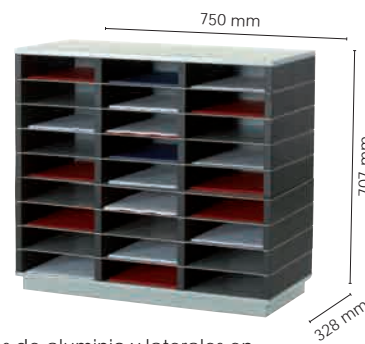

PAPERFLOW



CÓD.	CAJONES	COLUMNAS	
43540	8	1	149,21€
43541	16	2	239,65€

Mueble auxiliar multifunción

Mueble móvil de cajones. Con cajones para documentos de 240 x 320 mm. Fabricado en poliestireno de alto impacto. Tope de retención en cada cajón. Con cuatro ruedas giratorias. Incluye etiquetas y portaetiquetas. Se entrega semimontado, para solo tener que clipsar las fachadas de los cajones.

PAPERFLOW



CÓD.	COLOR	
72742	HAYA NEGRO	144,68€
78509	HAYA GRIS	144,68€

Mueble auxiliar multifunción

Mueble con ruedas multiuso de 14 casillas. Estructura y casillas de poliestireno. Acabado superior de panel de partículas de melanina decorado haya. Alta resistencia: aguanta hasta 60 kg en la parte superior y 3 kg por casilla. Medidas de las casillas : 85 x 250 x 321 mm. Medidas: 720 x 514 x 330 mm.

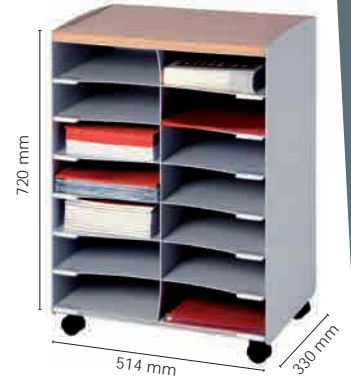

ORGANIZADORES DE ARMARIO

PAPERFLOW

CÓD.	
38893	94,68€

Organizador de armario

Estructura en poliestireno de alto impacto. Se compone de un espacio de archivo horizontal para formatos hasta 240 x 320 cm. 4 casillas de altura de 48 mm. Un espacio de archivo vertical con separadores. Se entrega montado.

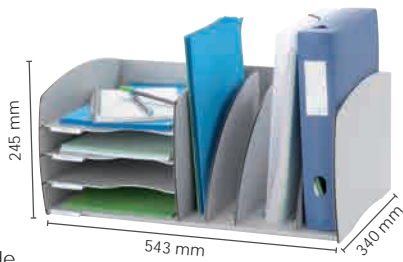

PAPERFLOW

CÓD.	
34807	144,12€

Organizador de armario

Estructura en poliestireno de alto impacto. Clasificador con 9 compartimentos fijos en color gris. Ancho de la casilla: 80 mm.



PAPERFLOW

CÓD.	
34806	144,12€

Organizador de armario

Estructura en poliestireno de alto impacto. Clasificador con 10 compartimentos fijos en color negro. Ancho de la casilla: 80,2 mm.

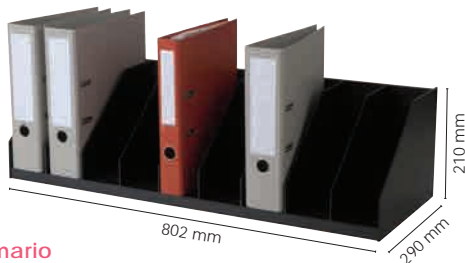

PAPERFLOW

CÓD.	
34803	155,36€

Organizador de armario

Estructura en poliestireno de alto impacto. Clasificador con separadores ajustables en color gris que se adaptan al grosor de los documentos, revistas, diccionarios, etc. 10 compartimentos. Ancho de la casilla regulable.

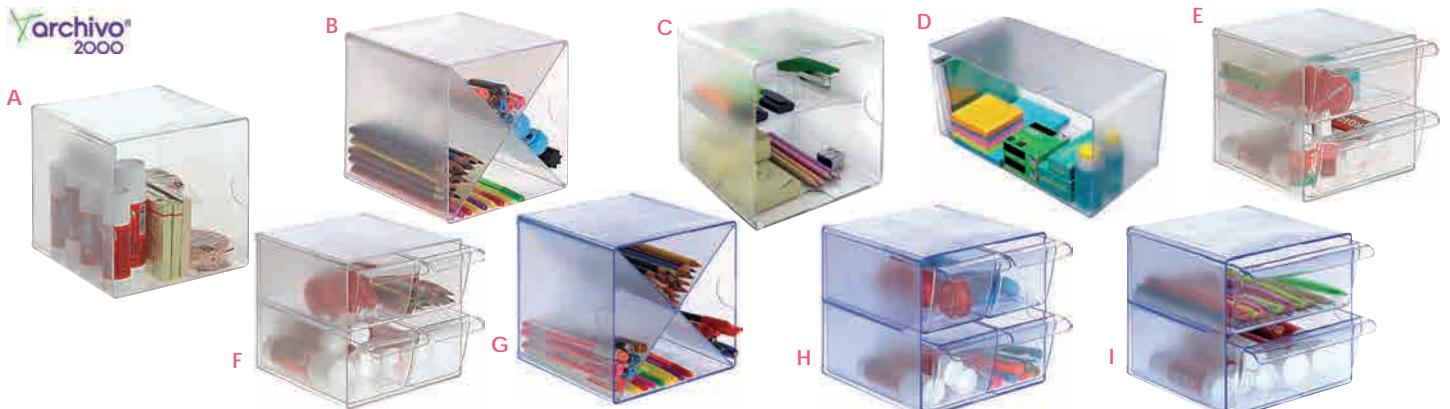
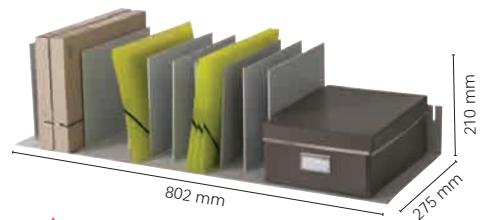

CÓD.	DIVISIONES	COLOR	MEDIDAS	
71975	SIMPLE (A)	TRANSPARENTE	155 x 155 x 155 mm	8,66€
37954	DIVISIÓN EN ASPA (B)	TRANSPARENTE	155 x 155 x 155 mm	16,08€
71951	DIVISIÓN CENTRAL (C)	TRANSPARENTE	155 x 155 x 155 mm	9,29€
75229	HUECO DOBLE (D)	TRANSPARENTE	152 x 305 x 152 mm	22,23€
37952	2 CAJONES (E)	TRANSPARENTE	190 x 155 x 155 mm	21,69€
37953	4 CAJONES (F)	TRANSPARENTE	190 x 155 x 155 mm	23,21€
71977	EN ASPA (G)	AZUL TRANSPARENTE	155 x 155 x 155 mm	12,27€
71978	4 CAJONES PEQUEÑOS (H)	AZUL TRANSPARENTE	190 x 155 x 155 mm	17,78€
71976	2 CAJONES GRANDES (I)	AZUL TRANSPARENTE	190 x 155 x 155 mm	16,67€



ANTES



DESPUÉS

Cubo organizador de armario Archicubo

Organizadores modulares fabricados en poliestireno inyectado transparente de gran calidad y brillo. Permite unirlos y apilarlos en vertical y horizontal con distintas combinaciones de cajones mediante clips de sujeción (2 por modelo). Ideal para organizar pequeño material de oficina, blocs de notas, bolígrafos, CDs, en estanterías y armarios. Cajones extraíbles y de apertura independiente.

cep

CÓD.
78559 41,67€

Archivador cajones

Módulo de 3 cajones de polipropileno muy amplios, para organizar y ordenar todo tipo de material. Con 2 ruedas y 2 pies para una mayor estabilidad. Color negro/transparente. Medidas: 670 x 385 x 395 mm.



cep



CÓD. COLOR
78566 NEGRO 141,61€

Archivador casillas

Organizador fabricado en poliestireno con 12 casilleros. Separadores móviles ajustables a 25 mm. Ideal para todo tipo de documentos. Uso en vertical y horizontal. Color negro. Medidas: 353 x 250 x 353 mm.

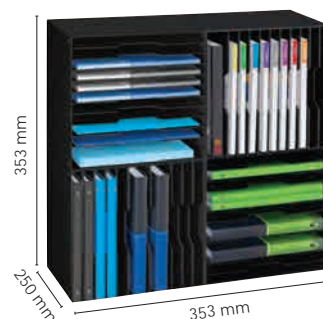

cep



CÓD. COLOR
78574 AZUL BLANCO 141,61€
78575 VERDE BLANCO 141,61€

Archivador casillas

Organizador fabricado en poliestireno con 12 casilleros. Separadores móviles ajustables a 25 mm. Ideal para todo tipo de documentos. Uso en vertical y horizontal. Medidas: 353 x 250 x 353 mm.

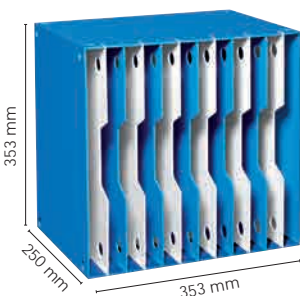
**PAPERFLOW**

CÓD.
26646 55,52€

Archivador casillas

4 casillas modulares con encimeras. Se superponen con sólo encajarlas. Montaje sin herramientas. Fabricado en poliestireno de alto impacto. Color negro. Medidas: 87 x 268 x 323 mm. Se entrega sin montar.

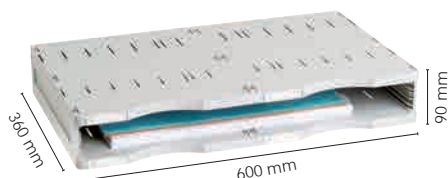

Montaje sin herramientas, simplemente con clips incorporados.

Varchivo®
2000

CÓD.
78062 34,08€

Archivador casillas estándar A3

Archivador estándar con un hueco Din A3. Incluye tarjeteros identificadores y un tabique de unión para crecimiento horizontal. Posibilidad de introducir dos cajones pequeños o uno grande. Color gris. Medidas: 360 x 600 x 90 mm. Se entrega sin montar.

Varchivo®
2000

CÓD.
57072 109,14€

Archivador casillas estándar

Archivador trío estándar con 3 huecos de base por 3 de altura: 9 casilleros. Incluye tarjeteros y un separador para sobres. Posibilidad de añadir más separadores para sobres y cajones grandes y pequeños con carcasa de colores intercambiables. Color: gris. Medidas: 360 x 900 x 240 mm. Se entrega sin montar.

Varchivo®
2000

CÓD.
78061 63,42€

Archivador casillas Jumbo

Archivador dúo Jumbo con 2 huecos de base por 2 de altura: 4 casilleros. Incluye tarjeteros identificadores para cada hueco y un separador para sobres. Posibilidad de introducir cuatro cajones pequeños o dos grandes. Color gris. Medidas: 360 x 600 x 275 mm. Se entrega sin montar.

Varchivo®
2000

CÓD.
57073 92,85€

Archivador casillas Jumbo

Archivador trío Jumbo con 3 huecos de base por 2 de altura: 6 casilleros. Incluye tarjeteros y un separador para sobres y cajones grandes y pequeños con carcasa de colores intercambiables. Posibilidad de añadir más separadores para sobres. Color gris. Medidas: 275 x 360 x 900 mm. Se entrega sin montar.

BANKERS BOX
by Fellowes.
FAST FOLD
Montaje Automático
100% Reciclado

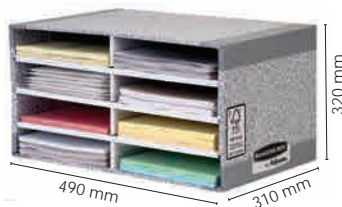

CÓD.
46693 20,19€

Módulo clasificador cartón

Organizador fabricado en cartón 100% reciclado e impreso con tintas a base de agua. 100% reciclable. Ocho casilleros para organizar documentos, correo y otros productos de escritorio. En la parte frontal se pueden incluir etiquetas. Apilable hasta tres alturas para ahorrar espacio. Medidas compartimento: 230 x 55 x 310 mm. Se entrega sin montar.

PAPERFLOW

CÓD.
76115 82,50€

Archivador casillas

Módulo archivador con 5 compartimentos para archivar documentos de forma horizontal. Para todos los tipos de documentos de hasta 24 x 32 cm. Incluye etiquetas. Con muescas para facilitar la extracción de documentos. Color gris. Medidas: 318 x 325 x 258 mm.

PAPERFLOW

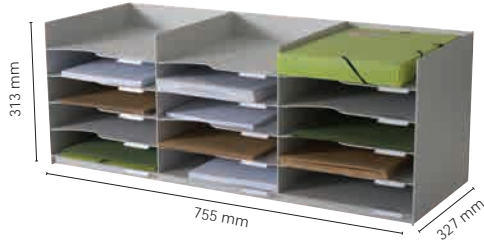

CÓD.
34809 190,36€

Archivador casillas

Módulo archivador con 15 casilleros para archivar horizontalmente documentos tamaño Din A4. Incluye visores y etiquetas, cuentan con una muesca para facilitar la extracción de los documentos. Color gris. Medidas: 313 x 327 x 755 mm. Se entregan sin montar.

PAPERFLOW



CÓD.	ARTÍCULO	
26617	MÓDULO	118,79€
26619	PERSIANA	61,68€

Armario sin persiana

Se adapta a diferentes espacios y necesidades. Cierre con persiana. Fabricado en poliestireno. Color gris. Alta resistencia: aguanta hasta 30 kilos. Fácil y rápido montaje gracias a su sistema de clips. Se le puede añadir ruedas. Medidas: 437 x 400 x 892 mm. Se entrega sin montar.

MAMPARAS

PAPERFLOW

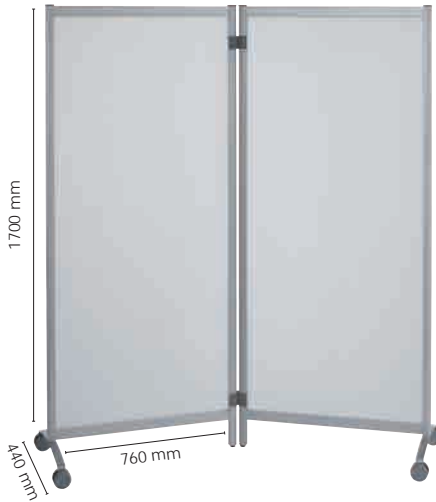

CÓD.
72741 356,47€

Mampara divisoria

Mampara translúcida con 2 paneles en polipropileno y estructura de aluminio. Móviles, equipadas de un pie fijo y de un pie móvil con ruedas. Geometría variable. Unidas con 4 clips de conexiones. Medidas: 1700 x 760 x 440 mm. Peso: 19 Kg.

Bi-Office

CÓD.
78138 1.069,29€

Mampara divisoria

Mampara con tejido de poliéster y marco de aluminio. Un panel. Absorbe hasta tres niveles de ruido gracias a la espuma de polietileno de base. Móvil. Además de separar estancias sirve como tablero de anuncios. Resistente al agua y al fuego. Sostenible. Medidas: 1500 x 1000 x 32 mm.

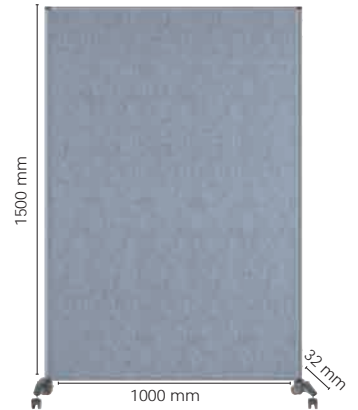

TAQUILLAS



INICIAL
Dispone de 2 caras laterales. Se puede montar individualmente.



EXTENSIÓN
Se acopla en el montaje de la unidad anterior. No pueden montarse individualmente.



CÓD.	REF.	MODELO	
58558	TAQ 301 INI	INICIAL	263,05€
58559	TAQ 301 CON	EXTENSIÓN	219,20€

Taquilla metálica con llave

Armario metálico de 1 puerta de estética moderna y gran capacidad, perfecto para industrias y colectividades. Fácil montaje Pintura Epoxi RAL 7035 (Gris perla). Cerradura con llave incorporada. Portaperchas. Rejilla de ventilación. Portaetiquetas. Medidas: 1800 x 500 x 300 mm.



INICIAL
Dispone de 2 caras laterales. Se puede montar individualmente.



EXTENSIÓN
Se acopla en el montaje a la unidad anterior. No pueden montarse individualmente.



CÓD.	REF.	MODELO	
58560	TAQ 402 INI	INICIAL	411,19€
58561	TAQ 402 CON	EXTENSIÓN	382,80€

Taquilla metálica con llave

Armario metálico de 2 puertas de estética moderna y gran capacidad, perfecto para industrias y colectividades. Fácil montaje Pintura Epoxi RAL 7035 (Gris perla). Cerradura con llave incorporada. Portaperchas. Rejilla de ventilación. Portaetiquetas. Medidas: 1800 x 500 x 400 mm.

Archivador metálico de suelo para carpetas colgantes

Fabricado en chapa de acero pulida y laminada en frío, según las normas de calidad DIN. Acabado en pintura epoxy. Refuerzos metálicos interiores que proporcionan gran estabilidad. Montaje fácil. Cajones para carpetas colgantes tamaños Din A4, folio y folio prolongado ya que las guías son ajustables a los diferentes tamaños. Capacidad para 35 carpetas por cajón. Sin atascos.

GUÍAS SIMPLES

CÓD.	COLOR	CAJONES	
31236	ARENA	DOS	194,64€
31235	GRIS BICOLOR	DOS	194,64€
31238	ARENA	TRES	253,60€
31237	GRIS BICOLOR	TRES	253,60€

ANTIVUELCO* - GUÍAS TELESCÓPICAS

CÓD.	COLOR	CAJONES	
43209	ARENA	DOS	252,03€
43210	GRIS BICOLOR	DOS	252,03€
43211	ARENA	TRES	323,74€
43212	GRIS BICOLOR	TRES	323,74€
43213	GRIS	CUATRO	368,45€
43214	ARENA	CUATRO	368,45€
43215	GRIS BICOLOR	CUATRO	368,45€



* No se puede abrir más de un cajón a la vez, para así evitar el vuelco del archivador.

PAPERFLOW

A4

CÓD. MÓDULO / CAJONES

26645 GRIS / GRIS 330,83€

Archivador para carpetas colgantes de poliestireno

4 cajones para carpetas colgantes tamaño Din A4. Con refuerzos metálicos interiores que proporcionan gran estabilidad. Montaje fácil. Capacidad para 35 carpetas por cajón. Sin atascos. Fabricado en poliestireno. Dispone de 2 caras laterales. Se puede montar individualmente. Dispone de 2 caras laterales. Se puede montar individualmente.



PAPERFLOW

A4

CÓD. 26631 214,93€

Archivador móvil dos cajones

Módulo móvil de 2 cajones, uno capaz de soportar un peso de hasta 5 kg y otro para archivar 25 carpetas colgantes Din A4, con un sistema de guías que facilitan el deslizamiento ligero y silencioso. Incluye visores y etiquetas. Fabricado en poliestireno de alta resistencia. Color negro.



PAPERFLOW

A4

CÓD. 26636 214,93€

Archivador móvil tres cajones

Módulo móvil de 3 cajones que pueden soportar un peso de hasta 5 kg. Equipado con un sistema de guías que facilitan el deslizamiento ligero y silencioso. Incluye visores y etiquetas. Fabricado en poliestireno de alta resistencia. Color gris.

PAPERFLOW
easyBox[®]
by PAPERFLOW

CÓD. COLOR
78508 BLANCO 221,44€
78507 NEGRO 221,44€

Archivador móvil 4 cajones

Módulo móvil de alta calidad con 4 cajones: dos pequeños y dos grandes. Diseño moderno y excelentes acabados. Dos ruedas delanteras y dos traseras multidireccionales para un deslizamiento ligero y cómodo. Fabricado en poliestireno de gran resistencia y ABS pulido.

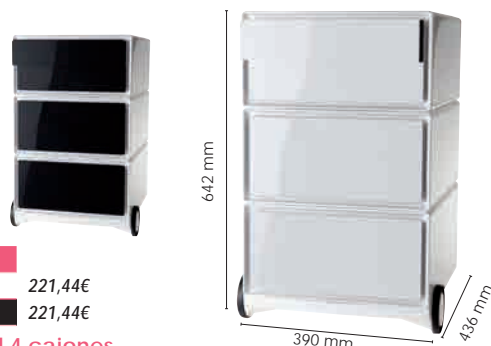

ARMARIOS

PAPERFLOW

ARMARIOS

CÓD.	COLOR	ESTANTES	MEDIDAS	
49939	GRIS	2*	1040 x 1100 x 415 mm	353,78€
49940	GRIS	4*	2040 x 1100 x 415 mm	603,47€
52809	BLANCO	4*	2040 x 1100 x 415 mm	603,48€

* Estantes no incluidos.

PACK DE 2 ESTANTES
+ 4 BARRAS DE SOSTENIMIENTO.

CÓD. 49941 33,21€

PACK DE 2 RAÍLES PARA
CARPETAS COLGANTES.

CÓD. 49942 11,63€

Armarios

Armario de fácil montaje. Estructura en un 25% acero y un 75% poliestireno. Puertas correderas en polipropileno de 8 mm. Asas y cerraduras con dos llaves incluidas. Capacidad para 9 archivadores de palanca. Cerradura con tapa plegable para ocultarla.

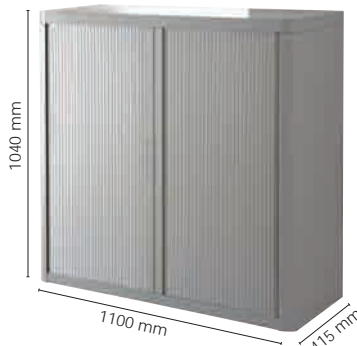
easyOffice[®]
by PAPERFLOW



rocada



CÓD.	MEDIDAS	ESTANTES	
150410	780 x 800 x 450 mm	1	409,04€
150413	1050 x 800 x 450 mm	2	472,61€
150411	1050 x 1200 x 450 mm	2	503,80€
150414	1980 x 800 x 450 mm	4	660,94€
150412	1980 x 1200 x 450 mm	4	676,54€

Armarios

Armario metálico con niveladores realizado en plancha de acero. Puertas de persiana con cerradura realizadas en polímero técnico y baldas metálicas regulables en altura (admiten carpetas colgantes A4). Montado de serie. Baldas incluidas. Color gris.

rocada



CÓD.	MEDIDAS	ESTANTES	
150415	700 x 800 x 450 mm	1	528,99€
150416	1050 x 1020 x 450 mm	2	598,56€
150417	1980 x 1020 x 450 mm	4	749,70€

Armarios

Armario metálico con niveladores realizado en plancha de acero. Puertas metálicas de acero de 0.7 mm batientes con refuerzo interior y cerradura de seguridad con tirador incorporado. Baldas metálicas regulables en altura (admiten carpetas colgantes A4). Baldas incluidas. Color gris.

rocada

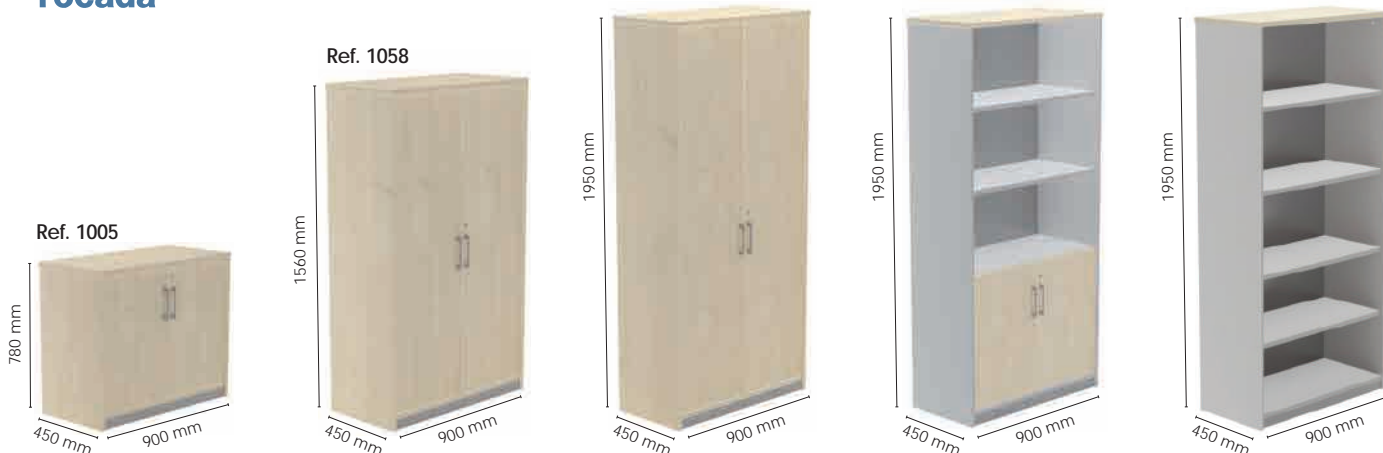

Armarios

Armario de fácil montaje. Estructura en un 25% acero y un 75% poliestileno. Puertas correderas en polipropileno de 8 mm. Asas y cerraduras con dos llaves incluidas. Capacidad para 9 archivadores de palanca. Cerradura con tapa plegable para ocultarla.

CÓD.		REF.		MEDIDAS			
ALUMINIO	HAYA	ALUMINIO	GRIS	WENGE	ANCHO x FONDO x ALTO		
-	-	-	67999	67887	1101*	900 x 450 x 1950 mm	A/C
-	-	77686	-	-	1103*	900 x 450 x 1950 mm	A/C
-	36436	-	-	-	1104	900 x 450 x 1950 mm	A/C
63581	36438	77685	-	-	1005	900 x 450 x 780 mm	A/C
-	36437	77684	-	-	1058	900 x 450 x 1560 mm	A/C

* Con estantes.

A/C = PRECIO A CONSULTAR

CAJONERAS

rocada



Cajoneras

Estructura de melamina de 25 y 19 mm de grosor con canto de PVC de 2 mm. Tiradores metálicos con acabado aluminio. Sistema de cierre con cerradura y sistema antivuelco para cada uno de los cajones. La tapa superior y los frontales de cajones pueden ser en dos acabados distintos: haya y gris.

CÓD.	REF.	MEDIDAS	MODELO	
HAYA	ALUMINIO	ANCHO x FONDO x ALTO		
HAYA	GRIS			
36459	-	4003	400 x 595 x 580 mm	A 255,05€
36455	-	4005	470 x 600 x 720 mm	B 376,50€
-	36721	4006	470 x 600 x 720 mm	C 390,00€



rocada



ALUMINIO HAYA BLANCO



Armarios con tapa

Estructura realizada en melamina de 19-25mm. Armarios con zócalo metálico. Cerradura con 2 llaves plegables. Sistema de cierre centralizado para la confidencialidad deseada. Baldas regulables de melamina de 25mm de espesor. Tiradores metálicos con acabado metalizado. Trasera color gris.

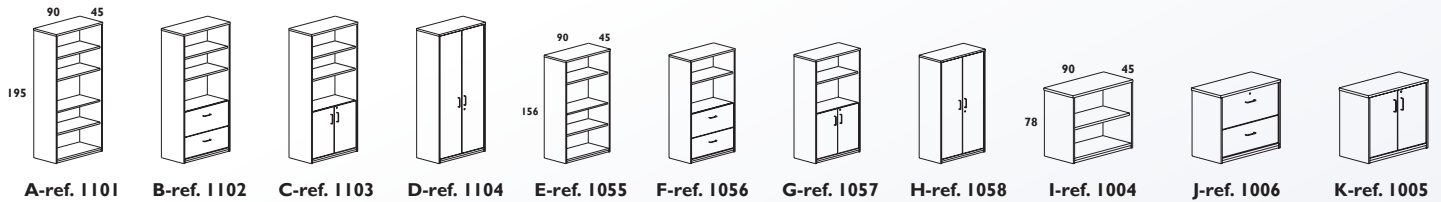

CÓDIGO					REF	MEDIDAS ANCHO X FONDO X ALTO	MODELO	
HAYA HAYA	ALUMINIO HAYA	ALUMINIO GRIS	ALUMINIO BLANCO	BLANCO BLANCO				
150585	150586	150587	150588	150589	1101	90x45x195 cm	A	A/C
150590	150591	150592	150593	150594	1102		B	A/C
150595	77686	150596	150597	150598	1103		C	A/C
36436	150599	150600	150601	150602	1104		D	A/C
150603	150604	150605	150606	150607	1055	90x45x156 cm	E	A/C
150608	150609	150610	150611	150612	1056		F	A/C
150613	150614	150615	150616	150617	1057		G	A/C
36437	77684	150618	150619	150620	1058	90x45x78 cm	H	A/C
150621	150622	150623	150624	150625	1004		I	A/C
150626	150627	150628	150629	150630	1006		J	A/C
36438	77685	150631	150632	150633	1005		K	A/C

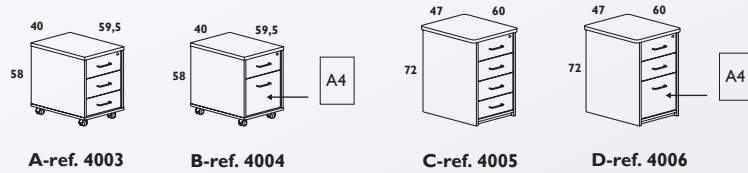

ALUMINIO HAYA BLANCO



Cajoneras de melamina

Estructura realizada en melamina de 19mm en su totalidad, incluido trasera. Las 4 ruedas disponen de sistema de freno para la correcta fijación. Cerradura con 2 llaves plegables. Sistema de cierre centralizado para la confidencialidad deseada. Sistema antivuelco incorporado para una máxima seguridad. Tiradores metálicos con acabado metalizado. Cajones metálicos realizados en chapa de acero. Guías metálicas con rodamientos de Nylon.

CÓDIGO					REF	MEDIDAS ANCHO X FONDO X ALTO	MODELO	
HAYA HAYA	ALUMINIO HAYA	ALUMINIO GRIS	ALUMINIO BLANCO	BLANCO BLANCO				
36459	150634	150635	150636	150637	4003	40x59,5x58 cm	A	A/C
150638	150639	150640	150641	150642	4004		B	A/C
36455	150647	150648	150649	150650	4005	47x60x72 cm	C	A/C
	150651	150652	150653	150654	4006		D	A/C

A/C = PRECIO A CONSULTAR

Armarios metálicos de persiana

Armarios metálicos con niveladores realizados en plancha de acero. Puertas de persiana con cerradura realizadas en polímero técnico y baldas metálicas regulables en altura incluidas (admiten carpetas colgantes A4). Montados de serie.

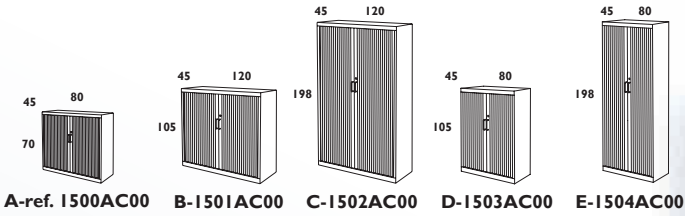

GRIS

CÓDIGO	REF	MEDIDAS	MODELO	
GRIS		ANCHO X FONDO X ALTO		
GRIS				
150655	1500AC00	80x45x70 cm	A	A/C
150656	1501AC00	120x45x105 cm	B	A/C
150657	1502AC00	120x45x198 cm	C	A/C
150658	1503AC00	80x45x105 cm	D	A/C
150659	1504AC00	80x45x198 cm	E	A/C

Armarios metálicos con puertas batientes

Armarios metálicos con niveladores realizados en plancha de acero. Puertas metálicas de acero de 0.7 mm batientes con refuerzo interior y cerradura de seguridad con tirador incorporado. Baldas metálicas regulables en altura (admiten carpetas colgantes A4). Baldas incluidas.

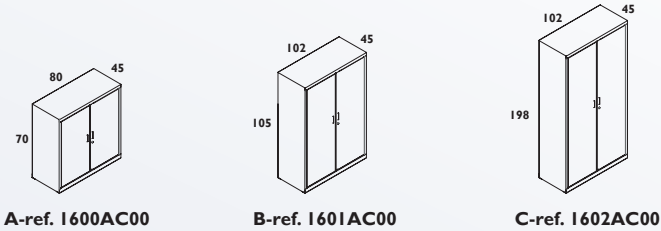

GRIS

CÓDIGO	REF	MEDIDAS	MODELO	
GRIS		ANCHO X FONDO X ALTO		
GRIS				
150660	1600AC00	80x45x70 cm	A	A/C
150661	1601AC00	102x45x105 cm	B	A/C
150662	1602AC00	102x45x198 cm	C	A/C

Módulo superior

CÓDIGO			REF	MEDIDAS	
HAYA	GRIS	BLANCO			
HAYA	GRIS	BLANCO		ANCHO X FONDO X ALTO	
150663	150664	150665	5010	100x30x40 cm	A/C
150666	150667	150668	5012	120x30x40 cm	A/C
150669	150670	150671	5014	140x30x40 cm	A/C
150672	150673	150674	5016	160x30x40 cm	A/C
150675	150676	150677	5018	180x30x40 cm	A/C
150678	150679	150680	5020	200x30x40 cm	A/C

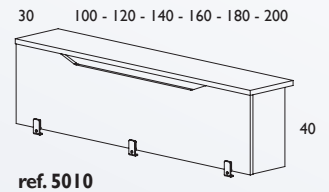

ref. 5010

A/C = PRECIO A CONSULTAR



PAPERFLOW



CÓD.

150339 160,85€

Cajoneras

Cajonera multiusos con cajones y estructura de poliestireno en color gris. Acabado superior realizado con panel de partículas de melanina decorada en color negro. Canto grueso en ABS antichoque de 1 mm de grosor. 8 cajones con hendidura ergonómica y portaetiquetas para nombrar los cajones. 4 ruedas giratorias. Medidas: 745 x 288 x 350 mm.

LLAVEROS PORTAETIQUETAS

Q-CONNECT®



Caja de 240 unidades.

CÓD.

REF.

14868 KF10876 28,91€

Llaveros portaetiquetas

Llaveros con útiles portaetiquetas para indicar la información de la llave. Fabricado en plástico. Colores surtidos. Expositor de 240 unidades.

Q-CONNECT®



Caja de 6 unidades.

CÓD.

REF.

28734 KF02036 1,49€

Llaveros portaetiquetas

Llaveros con útiles portaetiquetas para indicar la información de la llave. Fabricado en plástico. Caja de 6 unidades. Colores surtidos. Medidas 5,8 x 2 cm.



Q-CONNECT®

Caja de 100 unidades.

CÓD.	REF.	COLOR	
34239	KF02692	AMARILLO	12,08€
34241	KF02694	AZUL	12,08€
34242	KF02695	BLANCO	12,08€
34243	KF02696	NEGRO	12,08€
34238	KF02691	ROJO	12,08€
34240	KF02693	VERDE	12,08€

**Llaveros portaetiquetas**

Llaveros con útiles portaetiquetas para indicar la información de la llave. Fabricado en plástico. Caja de 100 unidades. Medidas: 5 x 2,2 cm.

Q-CONNECT®



Caja de 100 unidades.

CÓD.

REF.

48657 KF10869 12,08€

Llaveros portaetiquetas

Llaveros con útiles portaetiquetas para indicar la información de la llave. Fabricado en plástico. Colores surtidos. Expositor de 100 unidades. Medidas: 4,5 x 3 cm.

Q-CONNECT®

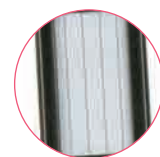

Caja de 40 unidades.

CÓD.

REF.

48658 KF10878 14,25€

Llaveros portaetiquetas

Llaveros con útiles portaetiquetas para indicar la información de la llave. Etiqueta rayada. Fabricado en plástico. Colores surtidos. Expositor de 40 unidades. Medidas: 4,5 x 2,8 cm.

ARMARIOS PORTALLAVES

Q-CONNECT®



CÓD.	REF.	MEDIDAS	LLAVES	
37601	KF04272	180 x 250 x 60 mm	36	51,35€
37602	KF04273	240 x 300 x 60 mm	54	55,64€
37603	KF04274	280 x 370 x 60 mm	80	62,48€
37604	KF04275	280 x 370 x 80 mm	140	80,28€

Armario portallaves metálico

Armario portallaves. Fabricado en acero muy resistente. Incluye dos llaves, llaveros, listados de llaves y accesorios necesarios para fijarlo a la pared y varios paneles para colgar llaves. Estructura de acero de 0,8 mm de espesor.

ole



CÓD.	
78165	45,09€

Caja portallaves metálica

Caja para la custodia de llaves y tarjetas magnéticas. Segura y resistente. Perfectas para fijarlas a la entrada de una vivienda o almacén. De forma sencilla, permite restringer el paso a cualquier persona dentro de un recinto gracias a una combinación numérica. Combinación mecánica mediante pulsadores. Fácil cambio de código. Gancho colgador interior. Incluye tornillos de anclaje. Fabricada en acero de 2 mm de espesor con funda protectora de goma. Color negro. Medidas: 130 x 70 x 67 mm.

PAPERFLOW



CÓD.	COLOR	
150351	BLANCO	53,90€
150350	NEGRO	53,90€

Armario portallaves

Armario fabricado en plástico ABS. Con 12 ganchos para llaves. Diseño minimalista y contemporáneo, perfecto para el hogar o la oficina. Mantiene las llaves ordenadamente organizadas. Entregado montado. Tornillos y tacos suministrados. Medidas: 320 x 320 x 60 mm.

PAPERFLOW



CÓD.	COLOR	
150353	BLANCO	63,41€
150352	NEGRO	63,41€

Armario portallaves con reloj

Armario fabricado en plástico ABS. Con 12 ganchos para llaves. Incorpora reloj en la tapa. Diseño minimalista y contemporáneo, perfecto para el hogar o la oficina. Mantiene las llaves ordenadamente organizadas. Entregado montado. Tornillos y tacos suministrados. El reloj funciona con una pila AA (no incluida). Medidas: 320 x 320 x 60 mm.

CAJAS FUERTES DE SEGURIDAD

Q-CONNECT®



CÓD.	REF.	MEDIDAS	CAPACIDAD	PESO	
62848	KF04387	200 x 200 x 150 mm	6 L	4,3 Kg	92,78€
62849	KF04388	296 x 140 x 196 mm	10 L	7 Kg	115,38€

Caja fuerte

Caja fuerte de cerradura con llave. Con garantía de calidad profesional, es ideal para guardar dinero en efectivo, documentos y otros objetos de valor. Cierre con doble pasador. Taladros de anclaje de fijación para pared o el suelo. Caja de 2 mm de espesor y puerta de 5 mm.

Q-CONNECT®



CÓD.	REF.	
62847	KF04390	133,79€

Caja fuerte

Caja fuerte con combinación y bloqueo electrónico. Cerradura de emergencia de alta seguridad y pantalla LCD. Con 2 juegos de código de combinación (código de usuario y código de emergencia), bloqueo automático a los 3 minutos y aviso de batería baja. Taladros de anclaje de fijación para pared o el suelo. Pilas incluidas. Caja de 2 mm de espesor y puerta de 5 mm. Capacidad: 10 litros. Medidas: 310 x 200 x 200 mm. Peso: 9 kg.

ole

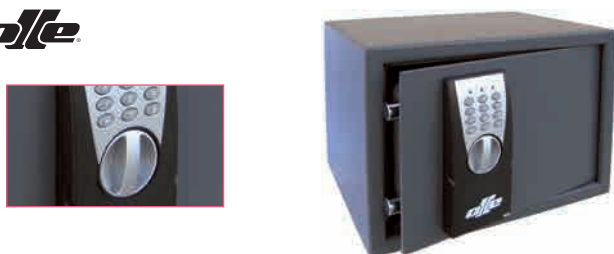

CÓD.	MEDIDAS	CAPACIDAD	PESO	
49311	250 x 350 x 265 mm	15 L	10 kg	103,08€
78163	300 x 380 x 315 mm	26 L	13 kg	149,46€

Caja fuerte

Con combinación electrónica de 3 a 8 dígitos y cerradura tubular de emergencia de alta seguridad. Con 2 pestillos laterales de 20 mm. Taladros de anclaje al suelo y pared (incluye los anclajes). Caja de 2 mm de espesor con puerta de acero de 5 mm de espesor. Color gris.

ole



CÓD.	BUZÓN	
78166	NO	448,36€
78167	SI	461,48€

Caja fuerte

Con cerradura electrónica con funciones de apertura retardada y apertura por coacción. Incorpora tecnología bluetooth 4.0 para conectarse a cualquier dispositivo iOS y Android mediante una aplicación. 2 bulones laterales giratorios de 20 mm de diámetro. Cerradura de 6 gorjas y doble paletón con llave de emergencia de doble intervención. Caja de acero de 2 mm de espesor. Puerta y marco de acero de 6 mm de espesor. Color negro. Capacidad: 16 litros. Medidas: 345 x 200 x 235 mm. Peso: 12 kg.

Q-CONNECT®



CÓD.	REF.	PRECIO
37610	KF04281	33,39€

Buzón para correspondencia metálico

Incluye dos llaves. Se vende con los accesorios necesarios para colgarlo en la pared. Fabricado en acero muy resistente.

sle

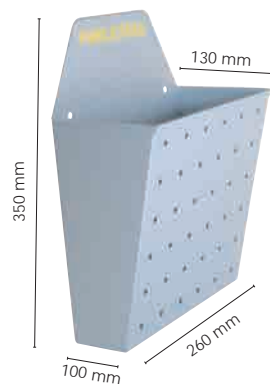

CÓD.	COLOR	PRECIO
46726	NEGRO	29,99€
44227	PLATA	29,99€

Buzón para publicidad

Fabricado en acero muy resistente y pintado en epoxi.

Archivo®
2000

CÓD.	PRECIO
75217	22,20€

Buzón de sugerencias con llave

Buzón de sugerencias con llave y con espacio personalizable en la parte trasera. Fabricado en poliestireno transparente de gran resistencia. Ideal para las tarjetas de visita, monedas, billetes de rifa, formularios, etc. Incluye dos llaves. Espacio interior: 152 x 102 mm. Medidas buzón: 109 x 154 x 205 mm. Medidas ranura: 89 x 6,4 mm.

Archivo®
2000

CÓD.	PRECIO
71952	97,25€

Buzón de sugerencias con llave

Buzón de sugerencias con llave y con espacio personalizable en la parte trasera. Fabricado en poliestireno transparente de gran resistencia. Ideal para tarjetas de visita o notas varias. Cerradura de dos llaves. Medidas buzón: 175 x 220 x 160-285 mm. Medidas de la ranura: 10 x 95 mm.

Archivo®
2000

CÓD.	PRECIO
75216	57,06€

Buzón de sugerencias

Buzón de sugerencias con espacio para personalizar en la parte trasera. El portacartel permite que el mensaje sea fácilmente visualizado. Fabricado en poliestireno transparente de gran resistencia. Ideal para las tarjetas de visita, monedas, billetes de rifa, formularios, etc. Espacio interior: 203 x 375 mm. Medidas buzón: 213 x 213 x 387 mm. Medidas ranura: 102 x 6,4 mm.

Archivo®
2000

CÓD.	PRECIO
75219	34,76€

Buzón de sugerencias de pared

Buzón de sugerencias mural fabricado en poliestireno color transparente, con tapa negra. Gran resistencia a los golpes y a la intemperie. Ideal para todo tipo de documentos. Formato Din A5 vertical. Medidas: 80 x 175 x 285 mm.

URNAS

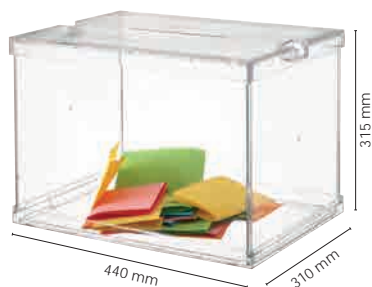
Archivo®
2000

CÓD.	PRECIO
46718	126,09€

Urna electoral

Modelo oficial. Plegable. Incluye 2 precintos de seguridad. Transparente. Medidas: 440 x 310 x 315 mm.

Archivo®
2000

CÓD.	PRECIO
150363	88,89€

Urna electoral

Urna fabricada en metacrilato con tapa resistente a los golpes y a la intemperie. Incluye candado con llave. Medidas: 300 x 300 x 300 mm.

PAPERFLOW**4 CASILLAS**

CÓD.

38895 368,14€**Expositor de suelo móvil**

Contemporáneo hasta los últimos detalles. Para personalizar su comunicación, aproveche su espacio de información en su parte superior. Expositor de cuatro baldas con rebordes de 38 mm. 4 casillas para documentos Din A4. Visibilidad total del documento. 4 ruedas giratorias. Montaje muy sencillo. Color de las baldas y los soportes: transparente. Estructuras y baldas de metal. Acabado de los soportes en poliestireno. Peso: 7,4 kg.

**PAPERFLOW****easyDisplays****5 CASILLAS**

CÓD.

52806 214,34€**Expositor de suelo móvil**

Expositor móvil de estructura plástica con refuerzos de metal, soportes y estantes de plástico. 5 estantes Medidas estante: 275 x 327 mm. Borde 40 mm. Estantes pivotantes: ángulos de 0°, 45°, 75°, ajustables cada 20 mm. 4 ruedas giratorias. Peso: 8 kg.

**PAPERFLOW****12 CASILLAS**

CÓD.

36337 475,50€**Expositor de suelo móvil**

Expositor móvil de estructura metálica, acabado de poliestireno y estantes transparentes. Posee 4 estantes con bordes de 38 mm de anchura. Para documentos de distintos tamaños: Din A3, Din A4, Din A5, postales, etc. Permite una visibilidad completa de los documentos mostrados y posee un cartel con tabla de señalización. Carga máxima por estante: 4 kg. Tiene 4 ruedas giratorias. Peso: 11,4 kg.

**PAPERFLOW****easyDisplays****15 CASILLAS**

CÓD.

34810 275,23€**Expositor de suelo móvil**

Fácil de desplazar gracias a sus cuatro ruedas. De estructura metálica con refuerzos de metal y acabado de plástico negro. 5 repisas de alto impacto. Color negro. Visión total de los documentos. Borde de 3,5 cm. Color negro. Peso: 15 kg.

**PAPERFLOW****16 CASILLAS**

CÓD.

31763 285,94€**Expositor de suelo móvil**

Expositor de presentación de 2 caras con 16 casillas transparentes para documentos Din A4. La estructura es de metal y los perfiles de poliestireno. Color negro. Peso: 12 kg.

**cep****4 CASILLAS**

CÓD.

150336 61,32€**Expositor de suelo fijo**

Expositor de rejilla negro con un diseño actual, indicado para depositar de material gráfico. Ideal para las salas de espera. Estructura de metal con 4 compartimentos. Hecho a partir de materiales de calidad. Con capacidad para tamaño Din A4. Color negro. Peso: 2 kg.

**archivo**
2000**6 CASILLAS**

CÓD.

75222 272,66€**Expositor de suelo plegable fijo**

Moderno y original expositor plegable de pie, indicado para la presentación y exposición de material gráfico. Con marco en aluminio ligero. 6 estantes plegables. Tamaño Din A4 vertical. Incorpora maletín para transporte. Peso: 7 kg.

**PAPERFLOW****8 CASILLAS**

CÓD.

26674 248,47€**Expositor de suelo fijo**

Expositor de pie especial para la presentación de catálogos, revistas, documentos, etc. Se entrega montado. Fabricado en poliestireno de alto impacto. 8 casillas para documentos de varios formatos. Color negro. Ancho de una casilla: 20 mm. Peso: 7,9 kg.





easyCloth®
by PAPERFLOW

« Solamente un líder europeo ofrece diseños de este tipo »

PAPERFLOW



easyDisplays®
by PAPERFLOW

PAPERFLOW

CÓD.
38888 217,04€

14 CASILLAS



Expositor de suelo fijo

De estética muy actual, su fabricación en metal y plástico hace este expositor indispensable para presentar diarios, periódicos, revistas, etc. Su estructura metálica y estantes de polipropileno refuerzan su estabilidad y robustez, aguantando choques, resistiendo durante años. Con 14 casillas, de aspecto moderno, recordando las olas, original y con mucha sencillez para sujetar los documentos. Con separadores intermedios, permite presentar documentos de una manera organizada. Entregado sin montar. Peso: 12,2 kg.



CÓD.	TAMAÑO	MEDIDAS	
150364	DIN A4	75 x 370 x 180 mm	17,02€
150365	DIN A3	75 x 452 x 180 mm	23,18€

Expositor mural plástico

Expositor fabricado en plástico transparente de gran resistencia, ideal para folletos, documentos, historiales clínicos, radiografías, tabllas con sujetapapeles, archivadores y carpetas, etc. Posición horizontal. Un compartimento. Su color transparente cristal asegura una atractiva presentación y una fácil localización del contenido. Con agujeros traseros para facilitar su colocación en la pared.



CÓD.	TAMAÑO	MEDIDAS	
37945	1/3 DIN A4	110 x 45 x 180 mm	3,16€
37946	DIN A5	170 x 41 x 177 mm	4,86€



Expositor mural plástico

Expositor de metacrilato de gran resistencia para folletos y otros documentos. Posición vertical. Un compartimento. Su color transparente cristal asegura una atractiva presentación y una fácil localización del contenido. Con agujeros traseros para facilitar su colocación en la pared. Fondo compartimento: 40 mm.



CÓD.
37944 6,21€

Expositor portafolletos mural plástico

Expositor mural Din A4 vertical con un compartimento. Fabricado en poliestireno cristal transparente, para una visión total del contenido. Fondo compartimento: 45 mm. Peso 0,2 kg.



CÓD.	CASILLAS	PESO	
37948	3	1,2 Kg	30,00€
37949	6	1,7 Kg	54,51€

Expositor mural plástico

Expositor con bandejas Din A4 vertical. Su color transparente cristal asegura una atractiva presentación y una fácil localización del contenido.

PAPERFLOW

CÓD.	TAMAÑO	CASILLAS	MEDIDAS	COLOR	
150340	DIN A3	4	650 x 395 x 95 mm	NEGRO	66,00€
36338	DIN A4	4	650 x 290 x 95 mm	NEGRO	74,99€
76114	DIN A4	4	650 x 290 x 95 mm	BLANCO	89,67€
36340	DIN A5	5	650 x 228 x 95 mm	NEGRO	64,49€
36339	POSTALES A6	5	650 x 181 x 95 mm	NEGRO	55,47€

Expositor mural plástico

Expositor mural con sistema Quick fit. Monobloque, fabricado en poliestireno de alto impacto negro. Baldas transparentes.

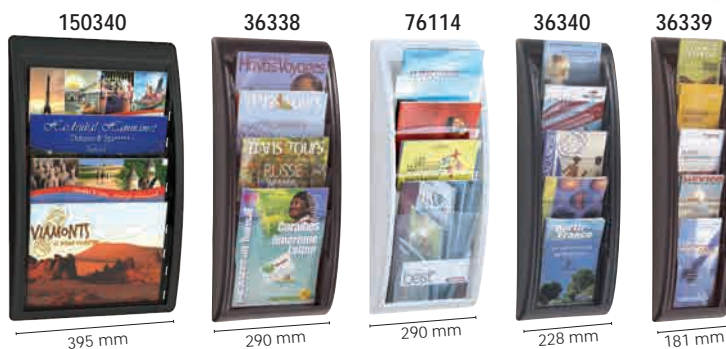

PAPERFLOW

4 CASILLAS

CÓD.	TAMAÑO	MEDIDAS	
79830	1/3 DIN A4 ó DIN A5	690 x 232 x 90 mm	72,00€
79831	DIN A4	735 x 232 x 90 mm	79,20€

Expositor mural plástico

Expositor de gran utilidad ya que permite un acceso cómodo y rápido al material expuesto. Fabricado poliestireno de alto impacto. 4 baldas transparentes. Grosor de 2,2 cm. Acoplables, permite formar conjuntos.



CÓD.
57158 35,60€

Expositor mural plástico

Expositor de pared 3 bandejas para documentos de hasta 240 x 320 mm. Lados en forma de U seccionados que permiten la colocación de sobres de hasta tamaño Din A3, tubos, dibujos... Se pueden fijar a la pared por separado o unidas entre sí. Kit de fijación incluido. El poliestireno es 100% reciclable. Medidas: 270 x 86 x 361 mm.



cep



CÓD.

78564 148,14€

Expositor mural plástico

Expositor con cuerpo compacto de una sola pieza. Compuesto por 6 casilleros verticales y 5 separadores móviles transparentes. Acepta documentos grandes y de formatos superiores a 240 x 320 mm. Soporta un peso de hasta 50 kg. Apilable y acoplable. Perfecta visibilidad del contenido. Fabricado en poliestireno reciclable de alto impacto. Medidas de casillero: 275 x 27 x 335 mm.

cep

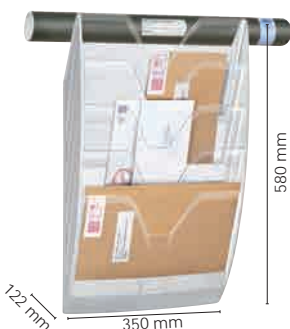

CÓD.

72218 71,69€

Expositor mural plástico

Elegante expositor mural. Compuesto por 5 separadores móviles y transparentes. Color blanco y transparente. Acepta documentos grandes y de formatos superiores a 240 x 320 mm. El conjunto soporta grandes cargas de peso. Se pueden constituir varios módulos yuxtaponiéndolos. Entregado con kit de fijación. Medidas útiles de una casilla: 325 x 26,5 mm. Medidas: 350 x 122 x 580 mm.

cep



CÓD. COLOR

78572 GRIS 19,88€

78565 NEGRO 19,88€

**Expositor mural plástico**

Expositor de rejilla de gran capacidad para documentos Din A4 y folio. Acoplable en vertical. Con portaetiquetas central. Apertura ancha para fácil acceso. Equipado con un soporte de etiqueta central, para poder unir las cestas en grupos o por separado. Fabricado en poliestireno reciclable de alto impacto. Color negro. Medidas: 257 x 95 x 360 mm.

Q-CONNECT®



CÓD. REF. COLOR

39923 KF04726 NEGRO 25,83€

39924 KF04727 PLATA 25,83€

**Expositor mural metálico**

Expositor con 5 bandejas Din A4 vertical. Fabricado en material de rejilla. Medidas: 315 x 93 x 440 mm.

PAPERFLOW



CÓD. COMPARTIMENTOS MEDIDAS

78517 1 270 x 260 x 155 mm 5,90€

78516 4 355 x 260 x 350 mm 17,66€

Expositor de sobremesa

Expositor que permite ver y acceder a los documentos fácilmente. Tamaño Din A4+. Compartimentos de gran capacidad con anchura de 40 mm. Fácil instalación. Fabricado en poliamida.

Q-CONNECT®



CÓD. REF. MEDIDAS

77876 KF04177 213 x 300 mm 9,26€

77877 KF04178 150 x 213 mm 4,95€

Expositores de sobremesa

Con forma de L. Ideal para cartas de menú o carteles informativos. Fabricado en metacrilato. Apertura lateral.

Q-CONNECT®

A5



A4



CÓD. REF. TAMAÑO

39945 KF04184 DIN A5 9,35€

39944 KF04185 DIN A4 14,37€

Expositores de sobremesa

Ideal para convenciones o exponer información. Fabricado en metacrilato.



Q-CONNECT®



CÓD. REF. TAMAÑO

39936 KF04176 108 x 151 mm 4,13€

39935 KF04175 DIN A5 5,27€

39934 KF04174 DIN A4 8,84€

Expositores de sobremesa

Con forma de T a 2 caras. Ideal para cartas de menú en restaurantes o folletos informativos. Fabricado en metacrilato.

Q-CONNECT®



CÓD. REF. **37600** KF04271 58,01€

Cenicero de pared

Cenicero de pared con cerradura y dos llaves de repuesto. Fabricado en acero. Dispone de una bandeja para recoger colillas. Se vende con los accesorios necesarios para colgarlo en la pared.

Q-CONNECT®



CÓD. REF. **36099** KF04229 69,06€

Cenicero papelera

Cenicero papelera metálico con forma redonda, con recogecolillas y embellecedores cromados en la parte superior. Color negro. Capacidad: 24 litros.

sie



CÓD.	COLOR	
23335	AZUL	43,53€
23345	BLANCO	39,57€
23342	GRIS METÁLICO	39,57€
23332	NEGRO	39,57€

Cenicero papelera

Papelera cenicero con recogecolillas pintado en epoxi negro. Embellecedores en su abertura rectangular frontal. Capacidad: 24 litros.

sie

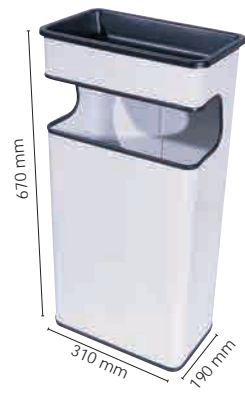

CÓD.	COLOR	
23700	BLANCO	62,36€
23698	NEGRO	62,36€
46727	PLATA	62,36€

Cenicero papelera

Papelera cenicero de acero inoxidable, con recogecolillas epoxi negro. Con aro inferior de PVC. Disponible en varios colores. Capacidad: 40 litros.

sie



CÓD. **23283** 43,10€

Cenicero papelera

Acero inoxidable. Recogecolillas epoxi negro. Aro inferior de PVC. Color negro. Capacidad: 24 litros.

sie

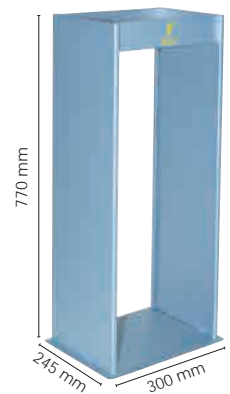

CÓD.	COLOR	
46736	NEGRO	118,83€
46735	METÁLICO	118,83€

Cenicero metálico

Cenicero metálico, de exterior, para rellenar con arena. Con posibilidad de atornillar al suelo.

PAPERERAS



Q-CONNECT®

COLORES OPACOS

CÓD.	REF.	COLOR	
43525	KF15250	AZUL	5,27€
43529	KF15254	GRIS	5,27€
43527	KF15252	NEGRO	5,27€
43526	KF15251	ROJO	5,27€
43528	KF15253	VERDE	5,27€

COLORES TRANSLÚCIDOS

CÓD.	REF.	COLOR	
43531	KF15256	AZUL	5,27€
43530	KF15255	CRISTAL	5,27€
43535	KF15260	KIWI	5,27€
43533	KF15258	NARANJA	5,27€
43534	KF15259	ROJO	5,27€
43532	KF15257	VIOLETA	5,10€



Papelera de plástico

Papelera de plástico muy resistente. Capacidad: 16 litros.

OFFISYS



CÓD.

33186 7,55€

Papeleras de plástico

Papeleras de plástico en color translúcido muy resistente. Color azul indigo. Capacidad: 10 litros.



CÓD.

COLOR

72224	AZUL	8,07€
72223	NEGRO	8,07€
72225	VERDE	8,07€

Papeleras de plástico

Papeleras prácticas y elegantes con decorado único grabado en relieve, formado por ondas haciendo contraste. Fabricada en polipropileno flexible y resistente 100% reciclable. Su amplio borde garantiza una buena manejabilidad. Capacidad: 15 litros.



380 mm



CÓD.

COLOR

57159	BLANCO	6,90€
57160	NEGRO	6,90€

Papeleras de plástico

Papeleras de contraste mate y acabado brillante. Forma de media luna y curvada con la entrada inclinada que la hace muy cómoda. Sistema de clic que permite unirlos para crear un conjunto de reciclado. Productos ecológicos. Más de 90% de material reciclado. 100% reciclable. Capacidad: 15 litros.



CÓD.

COLOR

20344	AZUL	4,05€
20342	NEGRO	4,05€

Papeleras de plástico

Papeleras de rejilla muy resistente fabricada en poliestireno. Capacidad: 15 litros



CÓD.

57157 2,96€

Papeleras de plástico

Papeleras de polipropileno. Muy resistente, de rejilla. Capacidad: 16 litros.

OFFISYS



CÓD.

76273 28,28€

Papeleras de plástico con pedal

Papeleras fabricadas en plástico, acabado efecto aluminio. Cubierta interior extraíble. Con pedal para mayor comodidad al abrir la tapa. Capacidad: 6 litros.

Q-CONNECT®



CÓD.

REF.

36095 KF04225 29,36€

Papeleras metálicas con pedal

Papeleras fabricadas en metal con acabado espejo. Con pedal para una mayor comodidad. Capacidad: 6 litros.

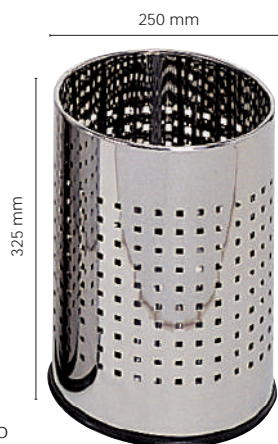

CÓD.
29629 26,21€

Papelera metálica

Papelera metálica con forma redonda. Aro inferior fabricado en PVC. Acabado cromado. Perforada. Capacidad: 12 litros.

sie

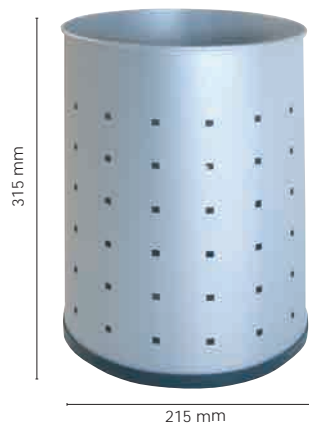

CÓD.
52777 22,82€

Papelera metálica perforada

Papelera metálica perforada con forma circular. Capacidad: 12 litros.

Q-CONNECT®



CÓD.	REF.	COLOR	
29616	KF00871	NEGRO	11,01€
29615	KF00849	PLATA	11,01€

Papelera metálica rejilla

Papelera de rejilla metálica con forma circular. Capacidad: 19 litros.

sie



CÓD.
23272 24,06€

Papelera metálica con asas

Goma en base metálica. Aro inferior de PVC. Color negro. Capacidad: 25 litros.

Q-CONNECT®



CÓD.	REF.	COLOR	
29624	KF00869	NEGRO	8,00€
29623	KF00848	PLATA	8,00€

Papelera metálica rejilla

Papelera de rejilla metálica con forma circular. Capacidad: 8,3 litros.

Q-CONNECT®



CÓD.	REF.	COLOR	
24224	KF00873	NEGRO	12,15€
24225	KF00850	PLATA	12,15€

Papelera metálica rejilla

Papelera de rejilla metálica con forma circular. Capacidad: 13 litros.

sie



CÓD.	COLOR	
23322	GRIS	13,31€
23318	NEGRO	13,31€

Papelera metálica con asas

Goma en base metálica. Aro inferior de PVC. Color negro. Capacidad: 21 litros.

sie



CÓD.
46731 88,89€

Papelera basculante

Papelera metálica basculante. Parte inferior de PVC. Ganchos interiores para bolsa. Base de PVC. Color negro. Capacidad: 52 litros.

sle

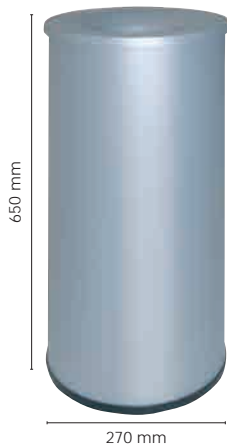

650 mm

270 mm

CÓD.

44228 38,52€

Papelera metálica ignífuga

Papelera metálica ignífuga (resistente al fuego) con base de PVC. Capacidad: 55 litros.

sle

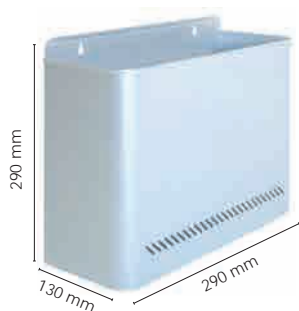

290 mm

130 mm

290 mm

CÓD. COLOR

46728 PLATA 20,46€

23643 GRIS 20,46€

Papelera metálica de pared

Papelera metálica de acero inoxidable. Con aberturas. Forma rectangular. Capacidad: 12 litros.

PAPERFLOW



760 mm

363 mm

CÓD. COLOR USO

150343 AMARILLO PLÁSTICO Y ENVASES 124,82€

150341 AZUL PAPEL Y CARTÓN 124,82€

150342 NEGRO RESIDUO ORGÁNICO 124,82€

Papelera plástico de reciclaje

Papelera de reciclaje en poliestireno de alta resistencia, fuerte y duradera. Ideal para la clasificación de residuos. Contenido fácilmente identificable gracias a los pictogramas. Papeleras fácilmente acoplables. 2 sentidos de presentación. Capacidad: 60 litros.

sle

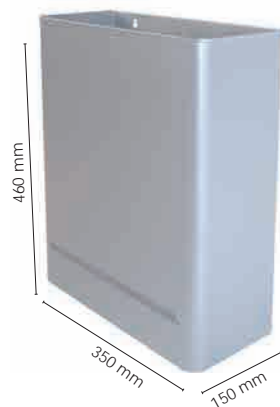

460 mm

350 mm

150 mm

CÓD. COLOR

46734 NEGRO 46,65€

46733 PLATA 46,65€

Papelera metálica de pared

Papelera metálica con aberturas. Para colgar en la pared. Forma rectangular. Capacidad: 24 litros.

CONTENEDORES CON TAPADERA

Q-CONNECT®

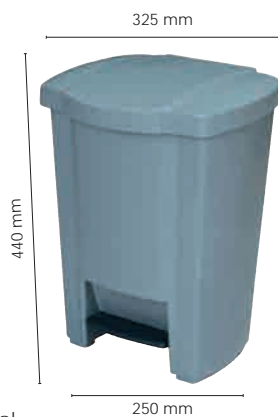

440 mm

325 mm

250 mm

CÓD. REF.

72486 KF16547 22,31€

Papelera contenedor de plástico con tapa y pedal

Fabricado en plástico resistente. Con pedal para abrir la tapa. Capacidad: 18 litros.

Q-CONNECT®



485 mm

605 mm

340 mm

CÓD. REF.

72109 KF16550 128,37€

Papelera contenedor metálico con tapa y pedal

Contenedor fabricado en metal con 3 compartimentos de 15 litros cada uno y tapadera plástica. Ideal para clasificar la basura y hacer más fácil el reciclaje. Capacidad: 45 litros.



Q-CONNECT®



450 mm

240 mm

340 mm



610 mm

280 mm

410 mm



760 mm

330 mm

470 mm

CÓD. REF. CAP. MEDIDAS

75175 KF16748 20 L 340 x 240 x 450 mm 12,72€

75174 KF16747 40 L 410 x 280 x 610 mm 20,90€

75173 KF16746 58 L 470 x 330 x 760 mm 31,97€

Papelera contenedor de plástico con tapa

Con tapa balancín. Fácil apertura para retirar la bolsa. 2 asas para facilitar el transporte. Fabricada en plástico. Resistente. Color gris.

OFFISYS



CÓD.	CAPACIDAD	MEDIDAS	
76274	25 L	333 x 252 x 476 mm	18,63€
76275	50 L	401 x 298 x 602 mm	30,38€

Papelera contenedor de plástico con tapa

La tapa tiene dos formas diferentes de abrirse: hacia arriba, o basculante. Fabricada en plástico. Color negra con detalle en gris.

Q-CONNECT®



CÓD.	REF.	
36133	KF04237	46,68€

Papelera contenedor de plástico con tapa

Con tapa balancín y cabecera redonda. Fácil apertura para retirar la bolsa. Color gris. Capacidad: 80 litros.

Q-CONNECT®



CÓD.	REF.	COLOR	USO	
72482	KF16543	AMARILLO	PLÁSTICO Y ENVASES	121,22€
72483	KF16544	AZUL	PAPEL Y CARTÓN	121,22€
72484	KF16545	GRIS	RESIDUO ORGÁNICO	121,22€
72481	KF16542	VERDE	VIDRIO	121,22€

Papelera contenedor de plástico con tapa

Fabricada en plástico resistente. Con diferentes colores para facilitar el reciclaje. Capacidad: 100 litros. Medidas: 750 x 370 x 470 mm.

Q-CONNECT®



CÓD.	REF.	CAPACIDAD	
36130	KF04240	100 L	93,33€
36132	KF04242	240 L	165,51€

Papelera contenedor de plástico con tapa

Contenedor de gran capacidad con apertura mediante tapa superior. Posee 2 ruedas que hacen muy fácil su transporte. Fabricado en poliestireno de alta densidad. Color azul.

CONTENEDORES DE ALMACENAJE



CÓD.	CAPACIDAD	MEDIDAS	
75231	0,30 L (A)	120 x 85 x 65 mm	3,08€
75152	0,55 L (B)	220 x 100 x 40 mm	5,87€
75151	0,70 L (C)	155 x 100 x 80 mm	5,18€
75232	0,90 L (D)	220 x 100 x 70 mm	6,63€
75153	4 L (E)	395 x 255 x 88 mm	12,68€
75154	9 L (F)	395 x 255 x 155 mm	15,57€
75155	18 L (G)	480 x 390 x 200 mm	24,68€

Caja de almacenaje

Caja de plástico transparente con tapa y dos asas azules. Ideal para mantener materiales pequeños ordenados y organizados. Grosor de la pared mínimo para garantizar la capacidad de almacenaje. Contenido no incluido.

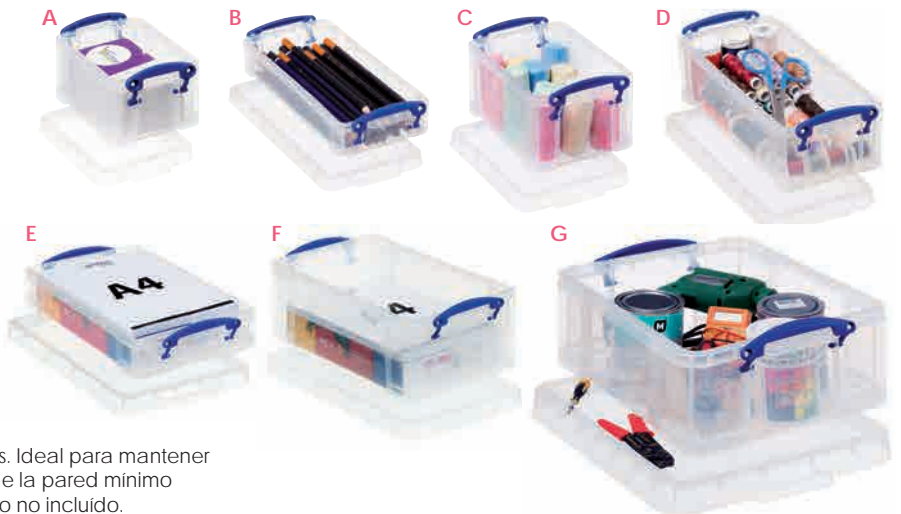



Somos Fabricantes
desde hace más
de 40 años

HOGAR

OFICINA

ESCUELA

 **archivo**[®]
2000

www.archivo2000.es

Archivo®
2000

4
litros



CÓD.
78063 27,65€

Caja de almacenaje organizadora

Fabricada en polipropileno resistente. Con 2 bandejas extraíbles de 15 compartimentos cada una. Sistema de bloqueo para evitar que la tapa se separe de la base. Diseño ergonómico. Capacidad para 4 litros. Medidas: 395 x 255 x 88 mm. Contenido no incluido.

Archivo®
2000

16 x
0,14
litros



CÓD.
75156 25,22€

Caja de almacenaje organizadora

Caja organizadora con 16 cajitas con tapa. Cuadrado de cristal transparente y cajas pequeñas en colores translúcidos surtidos. Una manera divertida de almacenar objetos pequeños. Puede ponerse en la mesa o colgarse de la pared. Capacidad de cada caja: 0,14 l. Medidas: 90 x 280 x 225 mm.

cep

6-75
litros



6 L

182 mm
305 mm
224 mm



12 L

182 mm
405 mm
295 mm



20 L

460 mm
170 mm
190 mm

CÓD.	MEDIDAS	CAPACIDAD	
57161	224 x 305 x 182 mm	6 L	10,22€
57162	295 x 405 x 182 mm	12 L	13,23€
75940	190 x 460 x 170 mm	20 L	17,48€
57163	397 x 498 x 329 mm	40 L	21,71€
57164	485 x 600 x 415 mm	75 L	43,05€

Contenedor de almacenaje

Contenedor de almacenamiento. Clip de apertura de la tapa en los 2 lados para un fácil acceso al contenido. 2 pinzas de mango proporcionan un cierre seguro. Borde ancho alrededor del perímetro para llevar fácilmente la caja. Ruedas para un mejor desplazamiento. Apilable. Contenido no incluido.

40 L



329 mm
498 mm
397 mm

75 L



415 mm
600 mm
485 mm

Archivo®
2000

19
litros

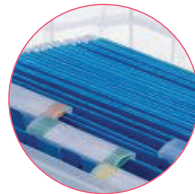

CÓD.
63013 28,64€

Contenedor de almacenaje para carpetas colgantes

Fabricada en polipropileno, destaca por su resistencia óptima a temperaturas entre -15° C y +80° C. Apilable. Grosor de pared mínimo para garantizar la capacidad de almacenaje. Diseño ergonómico. Fondo totalmente plano y reforzado. Con sistema de bloqueo por pinzas para evitar que la tapa se separe de la base. Válida para carpetas colgantes Din A4 (no incluidas). Capacidad: 19 litros. Medidas: 290 x 395 x 255 mm.

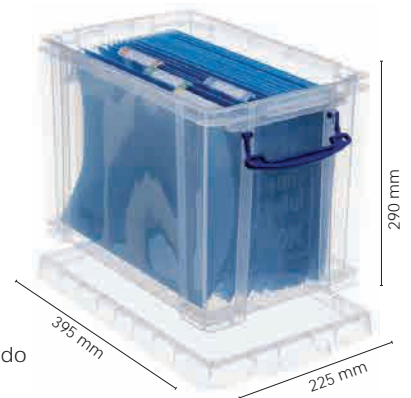

395 mm
225 mm
290 mm

Archivo®
2000

32
litros

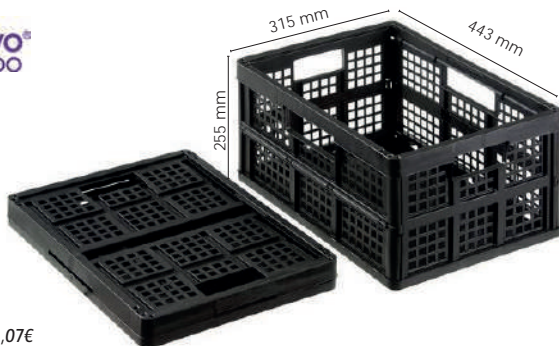

CÓD.
63014 11,07€

Caja de almacenaje plegable

Caja plegable fabricada en polipropileno con resistencia óptima a temperaturas entre -15° C y +80° C. Apilable con tapa y sin tapa. Diseño ergonómico. Grosor de pared mínimo para garantizar la capacidad de almacenaje. Fondo totalmente plano y reforzado. Con sistema de bloqueo para evitar que la tapa se separe de la base. Color negro. Capacidad: 32 litros. Medidas: 443 x 315 x 225 mm.

cep

110
litros



CÓD.
72212 75,45€

Contenedor de almacenaje

Contenedor de almacenaje. Sirve para guardar o archivar, garantizando una perfecta protección a la humedad, el polvo y el aplastamiento. De polipropileno, 98% reciclable. Color negro. 2 ruedas. Cierre hermético con 4 clips sólidos opuestos; 2 en bi-materia soft touch. Capacidad: 110 litros. Medidas: 735 x 445 x 460 mm.



460 mm
735 mm
445 mm

archivo®
2000

32
litros



CÓD.
43523 33,63€

Paragüero de plástico con asas

Paragüero de plástico inyectado. Color negro opaco.

Q-CONNECT®

22,6
litros



CÓD.	REF.	COLOR	
35517	KF00829	NEGRO	14,45€
35516	KF00828	PLATA	14,45€

Paragüero metálico de rejilla

Paragüero metálico perforado.

sle

20
litros



CÓD.	COLOR	
23313	BLANCO	24,00€
23316	GRIS	24,00€
23314	NEGRO	24,00€

Paragüero metálico

Paragüero metálico con aros cromados.

sle

20
litros



CÓD.
52780 23,33€

Paragüero metálico

Paragüero metálico de acero inoxidable perforado. Aro inferior fabricado en PVC.

sle

20
litros

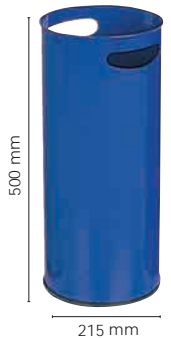

CÓD.	COLOR	
23327	AZUL	25,82€
23326	NEGRO	23,48€

Paragüero metálico con asas

Paragüero metálico con asas. Aro inferior fabricado en PVC.

CLAVOS ADHESIVOS

tesa



CÓD.
150092 6,53€

Clavo autoadhesivo para paredes

Clavo adhesivo ideal para colgar y alinear cuadros en superficies delicadas y con relieve como paredes pintadas o yeso. Montaje seguro sin dañar la superficie, sin martillo ni taladro. Ajustable en altura. Soporta hasta 1 kg de peso. Removible sin dejar rastro. Reutilizable con nueva tira. 24 mm de ancho. Incluye 2 clavos.



tesa



CÓD.
150093 6,53€

Clavo autoadhesivo para azulejos

Clavo adhesivo ideal para colgar y alinear utensilios de cocina en superficies interiores lisas y sólidas como azulejos y metal. Montaje seguro sin dañar la superficie, sin martillo ni taladro. Ajustable en altura. Soporta hasta 3 kg de peso. Removible sin dejar rastro. Reutilizable con nueva tira. 24 mm de ancho. Incluye 2 clavos.



PERCHEROS

tesa



CÓD.	FORMA	
79277	CÓNCAVO	9,65€
79278	OVALADO	9,65€

Gancho metálico autoadhesivo

Fabricado en acero inoxidable cepillado con un elegante diseño. Apto para diversas aplicaciones en la cocina o el baño. Fuerte resistencia adhesiva que soporta hasta 2 kg. Indicado para superficies lisa y firme. No se requiere taladro. Se retira fácilmente sin dejar rastros visibles. Incluye 2 tiras de sujeción.

tesa



CÓD.
78079 6,23€

Gancho adhesivo

Gancho grande combinado en color transparente y acero blanco. Alta resistencia a los rayos ultravioletas. Resistente. Fuerza de sujeción segura de hasta 1 kg. Especialmente indicado para superficies lisas/planas, y adecuado para aplicaciones invisibles en cristales y espejos, sin necesidad de hacer agujeros. Se retira fácilmente sin dejar rastro. Reutilizable con tiras de recambio tesa Powerstrips®. Incluye 2 ganchos y 4 tiras adhesivas.



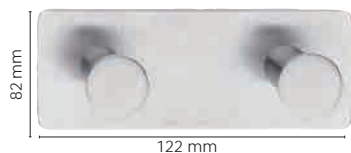

CÓD.	GANCHOS	
72128	2	36,35€

Perchero adhesivo

Fabricado en acero inoxidable. Ganchos redondos. Resistente al agua y a altas temperaturas. Fuerza de sujeción de hasta 6 kg por gancho. Gran alternativa a los taladros, martillos y clavos. Idóneos para la fijación de objetos en la cocina, baño o cualquier otro objeto en el hogar. Ganchos de 40 mm de ancho.



CÓD.	COLOR		
23263	BLANCO	2	19,20€
23262	NEGRO	1	19,20€

Perchero metálico de pared

Perchero de pared con 4 colgadores metálicos.



CÓD.	
36284	201,66€

Vestidor portátil con repisa

Perchero vestidor portátil con ruedas y con repisa superior para soporte de ropa y objetos. Pintado en epoxi. Con capacidad para 40 perchas.



CÓD.	
21937	100,46€

Perchero metálico de pie

Perchero metálico, parte superior cromada con 6 colgadores, con acabado redondeado para proteger las prendas de ropa.

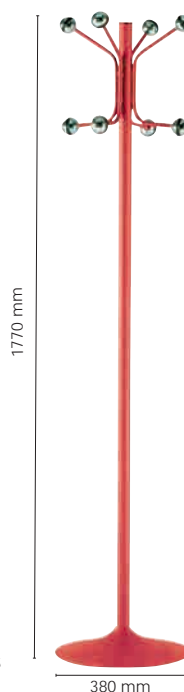

CÓD.	COLOR	
23664	GRIS	70,94€
23697	NEGRO	70,94€
27689	NEGRO*	66,02€
23666	ROJO	78,02€

*Dividido en dos piezas.

Perchero metálico de pie

Perchero metálico con 8 colgadores, con acabado redondeado para proteger las prendas de ropa.

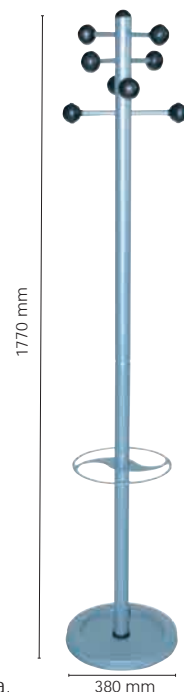

CÓD.	
52779	92,30€

Perchero metálico de pie

Perchero metálico, pintado, con 8 colgadores y paragüero en la parte inferior. Color negro y plata.

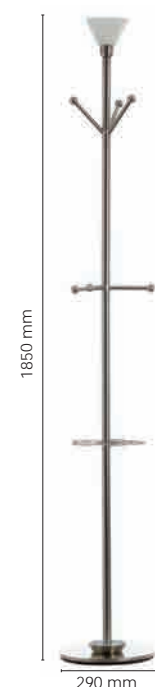

CÓD.	
150356	124,74€

Perchero metálico de pie con luz halógena

Original perchero en acero, con 6 colgadores y paragüero en la parte inferior. En la parte superior cuenta con una lámpara halógena (incluida) de 230V / 50 Hz. Color metálico.



CÓD.	COLOR	
150345	BLANCO	98,68€
150344	NEGRO	98,68€

Perchero madera de pie

Perchero en madera contrachapada marina barnizada. Su base garantiza la perfecta estabilidad. Con 6 colgadores superiores en poliestireno y 2 en acero cromado en la parte media. Paragüero en la parte inferior y taza de recuperación de agua.

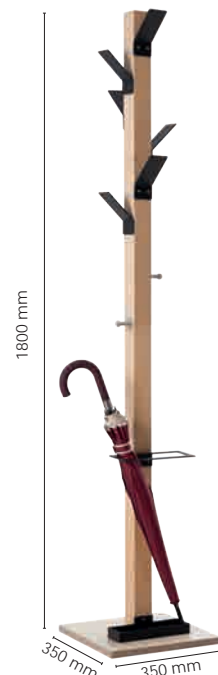

Q-CONNECT®

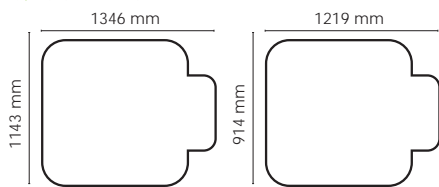

CÓD.	REF.	MEDIDAS	
32378	KF00191	914 x 1219 mm	62,70€
32379	KF00192	1143 x 1346 mm	81,18€

Alfombra de suelo

Superficie protectora para suelos fabricada en PVC. Resistente y cómoda de pisar, para proteger el desgaste que sufren los parquet y suelos, debido a la fricción de las ruedas de la silla. Aísla de la humedad y del frío. Grosor: 2,5 mm.

Q-CONNECT®

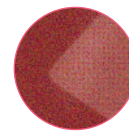
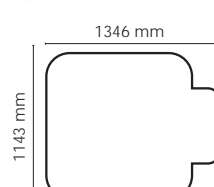

CÓD.	REF.	
32377	KF02256	81,18€

Alfombra de suelo para moquetas

Superficie protectora para moquetas fabricada en PVC. Resistente y cómoda de pisar, protege del desgaste que sufren las moquetas con la fricción de las ruedas de la silla. Aísla de la humedad y del frío. Grosor: 2,5 mm. Medidas: 1143 x 1346 mm.

Q-CONNECT®



CÓD.	REF.	MEDIDAS	
63323	KF18618	600 x 900 mm	58,80€
63324	KF18619	800 x 1200 mm	73,50€

Alfombra de suelo antifatiga

Alfombra anti-fatiga de alta calidad con perforaciones, diseñada para proporcionar una larga vida útil. Ideada para aportar beneficios ergonómicos, un excelente drenaje y ventilación, dejando un área de trabajo seca y limpia.

PAPERFLOW

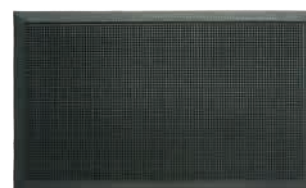

CÓD.	MEDIDAS	PESO	
62942	600 x 800 mm	1,5 kg	20,85€
62943	800 x 1000 mm	4,8 kg	33,74€

Alfombra de suelo caucho

Felpudo de púas fabricado en goma 100% caucho. Con gran capacidad abrasiva para limpiar las suelas de los zapatos gracias a sus cientos de bucles flexibles. Resistente a temperaturas extremas. Cantos biselados y excelente adherencia al suelo. Altura: 8 mm.

PAPERFLOW



CÓD.	MEDIDAS	
43542	600 x 900 mm	23,66€
43543	900 x 1500 mm	57,57€

Alfombra antipolvo polipropileno

Felpudo fabricado 100% polipropileno. Con superficie antideslizamiento de vinilo. Peso: 3,10 kg. Altura: 5 mm.

PAPERFLOW



CÓD.	MEDIDAS	
43544	600 x 900 mm	35,31€
43545	900 x 1500 mm	86,70€

Alfombra antipolvo polipropileno

Felpudo fabricado 100% polipropileno. Con superficie antideslizamiento de vinilo. Peso: 3 kg. Altura: 8 mm.

PAPERFLOW



CÓD.	MEDIDAS	COLOR	
43546	600 x 900 mm	AZUL	46,97€
43547	900 x 1500 mm	GRIS	115,82€

Alfombra antipolvo poliamida

Felpudo con cepillo compuesto de poliamida 100%. Con superficie antideslizamiento de vinilo. Peso: 3,5 kg. Altura: 7 mm. Lavable.

PAPERFLOW



CÓD.	MEDIDAS	
150348	600 x 900 mm	23,05€
150349	900 x 1500 mm	66,20€

Alfombra poliamida reciclada

Felpudo compuesto 100% polipropileno retorcido de alta calidad. Con superficie antideslizamiento de vinilo que proporciona una excelente estabilidad bajo los pies. Absorbente. Peso: 2,9 kg. Altura: 9 mm.

PAPERFLOW



CÓD.	MEDIDAS	
150346	600 x 800 mm	33,23€
150347	900 x 1500 mm	83,69€

Alfombra poliamida reciclada

Felpudo texturizado para entradas con apariencia aterciopelada. Compuesto 100% de poliamida reciclada y PET. Con superficie antideslizamiento de vinilo reciclado sin ftalato. Se limpia fácilmente con un cepillo. Peso: 3,4 kg. Altura: 8 mm.

PAPERFLOW



CÓD.	
62944	32,88€

Alfombra de suelo perfumada

Felpudo perfumado para impregnar con un agradable aroma las entradas, gracias a 1.000.000 de microcápsulas perfumadas por m², que liberan su aroma a medida que se desgastan por el uso. Fabricada en poliamida 100%. Tacto aterciopelado. Excelente resistencia al tránsito (sigue liberando aroma tras 15.000 pisadas). Gran adherencia al suelo gracias al reverso antideslizante fabricado en vinilo. Peso: 2,7 kg. Altura: 6 mm. Medidas: 600 x 800 mm.

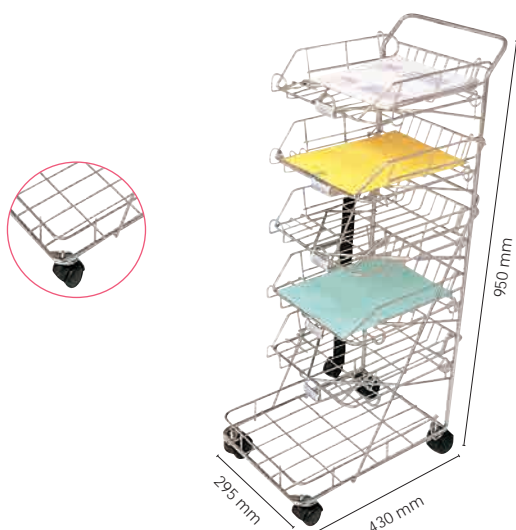

CÓD.
24696



CÓD.
24965



CÓD.	CARGA MAX.	PESO
24696	150 kg	9,1 kg
24965	300 kg	16,2 kg

Carrito plegable
Carrito plegable de transporte para paquetería. Con asa abatible y 4 ruedas. Plataforma con revestimiento antideslizante.

CÓD.
21632 122,63€

Carrito correspondencia
Carrito con 5 bandejas cromadas y 1 estante en la base. Fabricado con varillas metálicas cromadas. Fácil desplazamiento gracias a sus 4 ruedas.

CARRETIILLAS

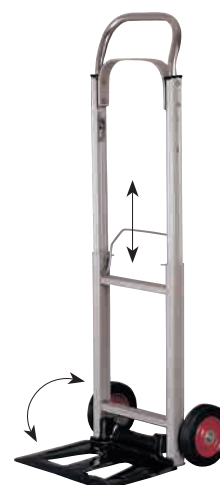

CÓD.
25330 78,00€

Carretilla portapaquetes
Carretilla de aluminio plegable. Con pala de acero que soporta un peso máximo de hasta 90 kg. Con ruedas de goma. Fabricada bajo las estrictas normas GS. Medidas: 1100 x 390 x 410 mm. Peso: 6,8 kg.

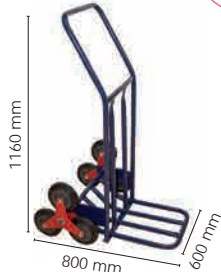

CÓD.
59433 127,50€

Carretilla portapaquetes salvaescalones
Modelo "salvaescalones", adecuado para todo tipo de suelos pero, en especial, para el transporte de cargas por escaleras. Cómoda, estable y ágil. Dispone de tres ruedas en cada lado entorno a un eje (6 ruedas en total), lo que elimina la dificultad en la subida y bajada de escalones. Soporta cargas de hasta 120 kg. Medidas: 1160 x 600 x 800 mm. Peso: 11,8 kg.



CÓD.
25328 69,00€

Carretilla portapaquetes
Carretilla para paquetería profesional de 150 kg de carga. Plataforma fija con ruedas neumáticas. Fabricada bajo las estrictas normas GS. Medidas: 1120 x 595 x 435 mm. Peso: 10,7 kg.



Q-CONNECT®



CÓD.	REF.	COLOR	
35640	KF00635	AZUL	69,78€
25381	KF00634	GRIS	69,78€
24640	KF00633	NEGRO	69,78€

Taburete con ruedas retráctiles

Taburete altamente resistente y firme. Fabricado en ABS. Con ruedas de gomas retráctiles que lo hace muy fácil de transportar y firme a la vez, al permanecer fijo en el suelo. Con dos niveles.

Q-CONNECT®



EN 131



CÓD.	REF.	
31967	KF00315	69,65€

Escalera de aluminio

Fabricada con materiales de alta fiabilidad cumpliendo la norma UNE EN 131 y GS. Peso máximo soportable: 150 kg. Peso: 3,95 kg. 4 peldaños.

Q-CONNECT®



EN 131



CÓD.	REF.	
31969	KF00317	97,97€

Escalera de aluminio

Fabricada con materiales de alta fiabilidad cumpliendo la norma UNE EN 131 y GS. Peso máximo soportable: 150 kg. Peso: 6,10 kg. 6 peldaños.

Q-CONNECT®



EN 131



CÓD.	REF.	
31965	KF00314	47,58€

Escalera de aluminio

Escalera con 3 peldaños, fabricada en aluminio. Fácil de llevar y guardar una vez plegada. Peso máximo soportable: 150 kg. Fabricada bajo las estrictas normas GS y UNE EN 131. Peso: 3 kg. 3 peldaños.

Q-CONNECT®



EN 131



CÓD.	REF.	
31968	KF00316	77,51€

Escalera de aluminio

Fabricada con materiales de alta fiabilidad cumpliendo la norma UNE EN 131 y GS. Peso máximo soportable: 150 kg. Peso: 4,75 kg. 5 peldaños.

Q-CONNECT®



EN 131



CÓD.		
31966		145,38€

Escalera telescópica

Fabricada en acero y aluminio. Con tratamiento de superficie epoxi. Altura 1,04 m a 3,48 m. Peso máximo soportable: 100 kg. Peso: 9,80 kg. 4+3 peldaños.



Trust



Trust
URBAN



CXT **TRUST**
GAMING



Trust | SMART Home

 /Trust.International

 @trust.gaming

 @trust.urban

Cinco años de inversión en I+D
en cartuchos de tinta

para que una cara de sorpresa
dure varias generaciones.



#ReinventMemories
Tinta Original HP

Ventajas de la tinta Original HP



Un diseño que funcionará siempre a la primera

Confía en los cartuchos Originales HP para obtener un rendimiento uniforme.



Impresiones de calidad de las que puedes sentirte orgulloso

Experimenta una calidad de impresión excepcional al utilizar los cartuchos Originales HP.



Una buena elección medioambiental

Cartuchos diseñados pensando en el planeta que favorecen un reciclaje sencillo y generan un menor impacto en el medio ambiente.



keep reinventing

Accesorios para impresoras 3D	157
Adaptadores de corriente	173
Adaptadores multimonitor	174
Aire a presión	205
Alfombrillas con reposamuñecas	196
Alfombrillas para ratón	198
Almohadillas lumbares para sillas	200
Altavoces	184
Altavoces multiconferencia	167
Atriles de sobremesa	195
Auriculares de audio	181
Auriculares para teléfono	167
Bandejas para teclado	204
Bandolera para portátiles	190
Baterías auxiliares para tablets y móviles	174
Brazos para monitores	203
Bridas	172
Cables de conexión	171
Cables de seguridad	172
Cajas para CD y DVD	187
Cámaras de fotos digitales	168
Cámaras de vigilancia	181
Cámaras instantáneas	169
Cámaras webs	181
Cargadores de pared	173
Cargadores de pilas	137
Cargadores USB para coches	173
CD grabables	132
Cintas de impresoras matriciales	131
Cintas impresoras Epson	105
Cintas impresoras Lexmark	120
Cintas impresoras Oki	123
Cintas para calculadoras	131
Cintas para máquinas de escribir	131
Cintas para rotuladoras	164
Consumibles Brother	96
Consumibles Canon	99
Consumibles de fax	131
Consumibles Dell	126
Consumibles Epson	102
Consumibles HP	106
Consumibles Kyocera	126
Consumibles Lexmark	119
Consumibles Oki	121
Consumibles Ricoh	126
Consumibles Samsung	124
Discos duros externos	134
DVD grabables	132
Escáneres	151
Escáneres 3D	151
Etiquetas para impresoras de etiquetas	153
Faxes Brother	142
Ficheros para CD y DVD	188
Filamentos 3D	157
Filtros de privacidad	204
Fundas para CD y DVD	186
Fundas para memorias USB	187
Fundas para portátiles	190
Fundas para tablets	188
Gafas de realidad virtual	173
HUBS	175
Impresoras 3D	155
Impresoras de etiquetas	153
Impresoras ink-jet Epson	149
Impresoras ink-jet HP	139
Impresoras láser Brother	142
Impresoras láser HP	138
Inalámbricos	166
Ink-jets Samsung	125
Ink-jets Brother	96
Ink-jets Canon	99
Ink-jets compatibles Media Range para Brother	130
Ink-jets compatibles Media Range para Canon	130
Ink-jets compatibles Media Range para Epson	130
Ink-jets compatibles Media Range para HP	130
Ink-jets compatibles Xerox para HP	130
Ink-jets Epson	102
Ink-jets HP	110
Ink-jets Lexmark	119
Inversor de corriente para coches	173
Lápices ópticos	188
Lectores de tarjeta Smart Card	176
Lectores de tarjeta USB	175
Limpiador para lectores de bandas magnéticas	205
Maletines con ruedas para portátiles	192
Maletines para portátiles	190
Máquinas de sellos	154
Memorias Flash USB	133



Mesa de trabajo 3D	155
Mochilas para portátiles	193
Monitores LED	134
Multifunciones ink-jet Brother	146
Multifunciones ink-jet Canon	150
Multifunciones ink-jet Epson	149
Multifunciones ink-jet HP	140
Multifunciones láser Brother	144
Multifunciones láser Canon	150
Multifunciones láser HP	140
Pilas alcalinas	135
Pilas recargables	136
Plataformas para impresoras 3D	159
Ratones de ordenador	178
Recubrimientos 3D	159
Regletas	169
Relojes inteligentes	181
Reposamuñecas de ratón	196
Reposamuñecas de teclados	195
Reposapiés	198
Reproductores MP3	181
Reproductores multimedia	135
Reproductores radio	183
Repuestos de fax	131
Repuestos para máquinas para sellos	155
Respaldos lumbares	200
Rincón 3D	155
Rodillos para calculadoras	131
Rotuladoras	160
SAI	170
Sellos para máquinas de sellos	155
Smartwacht	181
Sobres para CD y DVD	186
Soportes de monitor, multiusos y portátiles	201
Soportes para CPU	205
Soportes para monitor	201
Soportes para portátiles	202
Soportes para tablets	188
Spray limpiador de pantallas y teclados	205
Tambores compatibles Q-Connect para Brother	129
Tarjeta limpiadora de bandas magnéticas	205
Tarjetas de memorias Flash	134
Teclados de ordenador	176
Teléfonos	166
Toallitas limpiadoras de pantallas y teclados	205
Tóneres Brother	98
Tóneres Canon	101
Tóneres compatibles Q-Connect para Lexmark	126
Tóneres compatibles Q-Connect para Samsung	128
Tóneres compatibles Q-Connect para Brother	129
Tóneres compatibles Q-Connect para Canon	128
Tóneres compatibles Q-Connect para HP	127
Tóneres Dell	126
Tóneres Epson	105
Tóneres HP	106
Tóneres Kyocera	126
Tóneres Lexmark	120
Tóneres Oki	121
Tóneres Ricoh	126
Tóneres Samsung	124
Trolley para portátiles	193
USB	133

MULTIFUNCIONES INK-JET

CÓD.	REF.	DCP-J132W • DCP-J152W DCP-J552DW • DCP-J752DW MFC-J470DW • MFC-J650DW MFC-J870DW	DCP-J4110DW • MFC-J4410DW MFC-J4510DW • MFC-J4710DW	MFC-J6520DW MFC-J6720DW MFC-J6920DW	DCP-4120DW MFCJ-4420DW MFCJ-4620DW MFCJ-5320DW	DCP-J4120DW • MFC-J4420DW MFC-J4620DW • MFC-J5320DW MFC-J5620DW • MFC-J5720DW	MFC-J6530DW • MFC-J6930DW	MFC-J5320DW • MFC-5620DW MFC5625DW • MFC 5720 DW	DCP-135C • DCP-150C MFC-235C • MFC-260C	DCP-197C • DCP-145C • DCP-165C DCP-195C • DCP-375CW • MFC-250C MFC-255CW • MFC-290C • MFC-295CN	DCP-J125 • DCP-J140W • DCP-J315W DCP-J515W • MFC-J220 • MFC-J265W MFC-J410 • MFC-J415W	DCP-130C • DCP-330C • DCP-350C DCP-540CN • DCP-560CN • DCP-750CW CP-770CW • MFC-240C • MFC-440CN MFC-465CN • MFC-660CN • MFC-680CN MFC-845CW • MFC-885CW • MFC-3360C	MFC-5460CN • MFC-5860CN	
72826	LC121BKBP	●												
72827	LC121CBP	●												
72828	LC121MBP	●												
72829	LC121YBP	●												
72830	LC121VALBP	●●●●												
72824	LC123VALBP	●●●●	●●●●	●●●●										
72825	LC127XLVALBP		●●●●											
57568	LC-123BK	●	●	●										
57569	LC-123C	●	●	●										
57570	LC-123M	●	●	●										
57571	LC-123Y	●	●	●										
57572	LC-125XLC		●	●										
57573	LC-125XLM		●	●										
57574	LC-125XLY		●	●										
57575	LC-127XLBK		●											
72831	LC129XLBKBP			●										
72832	LC129XLVALBP			●●●●										
77428	LC-223BKBP				●									
77425	LC-223CBP				●									
77426	LC-223MBP				●									
77427	LC-223YBP				●									
63898	LC-225XLCBP					●								
63899	LC-225XLMBP					●								
63900	LC-225XLYBP					●								
67911	LC3219XLBK						●							
67909	LC3219XLC						●							
67912	LC3219XLM						●							
67910	LC3219XLY						●							
300039	LC229XLBKBP							●						
39025	LC-970VALBP								●●●●					
43887	LC-980BK									●				
43890	LC-980C									●				
43888	LC-980M									●				
43889	LC-980Y									●				
43894	LC980VALBP									●●●●				
48847	LC-985BK										●			
48848	LC-985CBP										●			
48849	LC-985MBP										●			
48850	LC-985YBP										●			
48851	LC-985VALBP										●●●●			
36583	LC-1000BK											●		●
36585	LC-1000C											●		●
36584	LC-1000M											●		●
36586	LC-1000Y											●		●
37960	LC-1000VALBP											●●●●		●●●●

brother at your side		MULTIFUNCIONES INK-JET					
CÓD.	REF.	DCP-385C DCP-585CW MFC-490CW MFC-790CW MFC-795CW MFC-990CW MFC-J615W MFC-J715W MFC-5490CN	MFC-5890CN MFC-5895CW DCP-6690CW MFC-6490CW MFC-6890CW	DCP-J525W DCP-J725DW DCP-J925DW MFC-J430W MFC-J625DW MFC-J825DW	MFC-J5910DW MFC-J6510DW MFC-J6710DW MFC-J6910DW	DCP-L2500D DCP-L2520DW DCP-L2540DN MFC-L2700DW MFC-L2720DW MFC-L2740DW HL-L2300D HL-L2340DW HL-L2360DN HL-L2365DW	
43417	LC-1100BK	●	●				
43420	LC-1100C	●	●				
43418	LC-1100M	●	●				
43419	LC-1100Y	●	●				
43421	LC-1100HYBK		●				
43424	LC-1100HYC		●				
43422	LC-1100HYM		●				
43423	LC-1100HYY		●				
43425	LC-1100VALBP	●●●●	●●●●				
43426	LC-1100HYVALBP		●●●●				
52680	LC-1220BKBP			●			
52681	LC-1220CBP			●			
52682	LC-1220MBP			●			
52683	LC-1220YBP			●			
52684	LC-1220VALBP			●●●●			
49890	LC-1240BK			●			
49891	LC-1240C			●	●		
49892	LC-1240M			●	●		
49893	LC-1240Y			●	●		
49894	LC-1240VALBP			●●●●	●●●●		
49895	LC-1280XLBKBP			●			
49896	LC-1280XLCBP			●			
49897	LC-1280XLMBP			●			
49898	LC-1280XLYBP			●			
49899	LC-1280XLVALBP			●●●●	●●●●		
79882	LC227XLBKBP					●	

			IMPRESORAS LÁSER MONOCROMO															
CÓD.	REF.	Nº PÁG.	HL-1110	HL-2030 HL-2040 HL-2070N	HL-2085	HL-2130 HL-2135W	HL-2140 HL-2150N HL-2170W	HL-2240 HL-2250DN HL-2270DW	DCP-L2500D DCP-L2520DW DCP-L2540DN MFC-L2700DW MFC-L2720DW	HL-L2300D HL-L2340DW HL-L2360DN HL-L2365DW	HL-L2300D HL-L2340DW HL-L2360DN HL-L2365DW	HL-5130 • HL-5140 HL-5150D • HL-5170DN	HL-5240 • HL-5240L HL-5250DN • HL-5280DW	HL-5340D • HL-5340DL HL-5350DN • HL-5370DW	HL-5440D • HL-5450DN HL-5470DW • HL-6180DW	HL-6180DW	HL-7050 HL-7050N	
72822	TN-1050	1000	●															
33864	TN-2000	2500		●														
36060	DR-2000	12000		■														
43414	TN-2005	1500			●													
43415	DR-2005	12000			■													
49901	TN-2010	1000				●												
38460	TN-2110	1500					●											
38513	TN-2120	2600					●											
38514	DR-2100	12000					■											
49248	TN-2210	1200						●										
49249	TN-2220	2600						●										
49250	DR-2200	12000				■		■										
77567	DR-2300	12000							■									
77368	TN-2320	2600									●							
33319	TN-3060	6700										●						
33320	DR-3000	20000										■						
38435	TN-3130	3500											●					
92870	TN-3170	7000											●					
92869	DR-3100	25000											■					
46021	TN-3230	3000												●				
46022	TN-3280	8000												●				
46023	DR-3200	25000												■				
32757	TN-5500	12000																●
54832	TN-3330	6500													●			
54833	TN-3380	8000													●			
54834	DR-3300	30000													■			
57576	TN-3390	12000																●
63894	TN-2310	1200								●								
63895	TN-3430	3000								●								
63896	TN-3480	8000								●								
63897	TN-3512	12000								●								

● = TONER ■ = TAMBOR

● PRECIOS A CONSULTAR ●

			FAXES LÁSER					MULTIFUNCIONES LÁSER MONOCROMO									
			brother at your side														
CÓD.	REF.	Nº PÁG.	FAX 2820 • FAX 2825 • FAX 2920	FAX 2840 • FAX 2845 FAX 2940	FAX-8070P	FAX-8350P • FAX-8360P FAX-8750P	DCP-1510 MFC-1810 HL-1110	DCP-7010 • DCP-7025 MFC-7225N • MFC-7420 MFC-7820N	DCP-7055 DCP-7055W	DCP-7030 • DCP-7040 DCP-7045N • MFC-7320 MFC-7440N • MFC-7840W	DCP-7060D • DCP-7065DN MFC-7360N • MFC-7460DN MFC-7860DW	DCP-L2500D • DCP-L2520DW DCP-2540DN • MFC-L2700DW MFC-L2720DW • MFC-L2740DW	DCP-8040 • DCP-8045D MFC-8220 • MFC-8440 MFC-8840D • MFC-8840DN	DCP-8060 • DCP-8065DN MFC-8460N • MFC-8860DN MFC-8870DW	DCP-8070D • DCP-8085DN MFC-8370DN • MFC-8880DN MFC-8890DW	MFC-9070 • MFC-9160 MFC-9180	
72822	TN-1050	1000					●										
33864	TN-2000	2500	●					●									
36060	DR-2000	12000	■					■									
49901	TN-2010	1000							●								
38460	TN-2110	1500								●							
38513	TN-2120	2600								●							
38514	DR-2100	12000								■							
49248	TN-2210	1200		●							●						
49249	TN-2220	2600		●							●						
49250	DR-2200	12000		■					■		■						
77368	TN-2320	2600										●					
33319	TN-3060	6700											●				
33320	DR-3000	20000											■				
38435	TN-3130	3500												●			
92870	TN-3170	7000												●			
92869	DR-3100	25000												■			
46021	TN-3230	3000													●		
46022	TN-3280	8000													●		
46023	DR-3200	25000													■		
95444	TN-8000	2200			●											●	

			LÁSER COLOR														
			HL-4050CDN HL-4070CDW	HL-4040CN DCP-9040CN DCP-9042CDN DCP-9045CDN	MFC-9440CN MFC-9450CDN MFC-9840CDW	HL-3040 HL-3070CW DCP-9010CN MFC-9120CN MFC-9320CW	HL-3140CW HL-3150CDW HL-3170CDW	DCP-9020CDW MFC-9140CDN MFC-9330CDW MFC-9340CDW	HL-4140CN HL-4150CDN DCP-9055CDN MFC-9460CDN MFC-9465CDN	DCP-L8400CDN HL-L8350CDW MFC-L8650CDW MFC-L8850CDW	HL-L8250CDN	HL-4170CW	HL-4570CDW DCP-9270CDN MFC-9970CDW				
38413	TN-130BK	2500		●													
38414	TN-130C	1500		●													
38415	TN-130M	1500		●													
38416	TN-130Y	1500		●													
38417	TN-135BK	5000		●													
38418	TN-135C	4000		●													
38419	TN-135M	4000		●													
38420	TN-135Y	4000		●													
38427	DR-130CL	17000	■	■	■	■											
47263	TN-230BK	2200				●											
47264	TN-230C	1400				●											
47265	TN-230M	1400				●											
47266	TN-230Y	1400				●											
47267	DR-230CL	15000	■	■	■	■											
59392	TN241BK	2500					●										
59393	TN241C	1400					●										
59394	TN241M	1400					●										
59395	TN241Y	1400					●										
72818	TN-245C	2200					●										
72819	TN-245M	2200					●										
72820	TN-245Y	2200					●										
49253	TN-320BK	2500						●					●			●	
49254	TN-320C	1500						●					●			●	
49255	TN-320M	1500						●					●			●	
49256	TN-320Y	1500						●					●			●	
72823	DR-1050	4000								■			■				
63886	TN-321BK	2500								●			●				
63887	TN-321C	1500								●			●				
63888	TN-321M	1500								●			●				
63889	TN-321Y	1500								●			●				
49257	TN-325BK	4000						●					●			●	
49258	TN-325C	3500						●					●			●	
49259	TN-325M	3500						●					●			●	
49260	TN-325Y	3500						●					●			●	
63890	TN-326BK	4000							●				●				
63891	TN-326C	3500							●				●				
63892	TN-326M	3500							●				●				
63893	TN-326Y	3500							●				●				
49261	TN-328BK	6000														●	
49266	DR-320CL	25000								■	■	■	■				
72821	DR-241CL	15000								■	■	■	■				

● = TONER ■ = TAMBOR

● = PRECIOS A CONSULTAR ●



INK-JET COLOR

CÓD.	REF.	PIXMA MG5150-5250-5350-6150-8150-8250 PIXMA IP7250 • MG6350 GRIS	PIXMA MP150/170/450 • PIXMA IP1300/1700	PIXMA MP500/800 • PIXMA IP4300/5300 PIXMA MP830/530/800R • PIXMA MP600/810 PIXMA MP600R/7610 • PIXMA MX850 • PIXMA IP4500	PIXMA MINI260	PIXMA IP670D • PIXMA MP970 • PIXMA PRO9000 MARKLL	PIXMA MP160/180/460	PIXMA MP510 • PIXMA MP520 • PIXMA IP3500	PIXMA MP220/210 • PIXMA IP2500/1800 • PIXMA MP190/140 PIXMA IP2600/1900	PIXMA MP980	PIXMA MP630/620/540 • PIXMA IP4600/3600 • PIXMA MX860 PIXMA MX870 • PIXMA MP550/560/640	PIXMA MP480/260/240 • PIXMA MX320/330 PIXMA MP250/270/490	PIXMA MX700 • PIXMA IX5000/4000	PIXMA MX310/300	PIXMA IP100	JX210P/510P • PIXMA IP2200 • JX200/500	PIXMA MP990	PIXMA IP4700	PIXMA IP2700/MX340/MX350 • PIXMA MP280/495	PIXMA MG5150/5250 • PIXMA MG6150/8150 • PIXMA IP4850/6650 PIXMA MG5350/IP4950 • PIXMA MG6250/8250	PIXMA IP 4850-4900-4950 • PIXMA MG 5100-5140-5150-5200-5250- 5350-6150-6250-8150-8250 • PIXMA MX 715-880-885-895 PIXMA IX 6500-6550	PIXMA MX360/410/420	PIXMA MX885	PIXMA MG2150/3150	PIXMA IP1200/1600	PIXMA IP4200/5200/5200R PIXMA IP6600D	PIXMA IP6220D/6210D	LP 17/24/ IPF 500/600/700/710/1610/605/720								
300375	4544B001	●																																		
300377	6447B001	●																																		
37857	2146B001																																			
37852	0617B001			●●●			●●●		●●●					●●●																						
37854	0618B001			●●●										●●●																						
37855	0619B001																																●●●			
46004	2972B001										●●●									●●●					●●●											
46006	2971B001										●●●									●●●					●●●											
58333	5226B004																								●●●											
75586	5222B005																								●											
58332	5225B004																								●											
37863	0620B001				●	●																														
37860	0621B001			●		●		●					●														●	●								
37861	0622B001			●		●		●					●														●	●								
37862	0623B001			●		●		●					●														●	●								
37871	0624B001					●																												●		
37872	0625B001					●																												●		
46921	1511B001				●										●																					
46008	2933B001									●	●																									
46009	2934B001										●									●	●															
46010	2935B001										●																									
46011	2936B001										●																									
46012	2937B001											●																								
53707	4540B006																				●															
53708	4541B010																								●											
53709	4542B006																									●										
53710	4543B006																										●									
51700	0895B001AA																																		●	
51701	0896B001AA																																		●	
51702	0897B001AA																																		●	
51703	0898B001AA																																		●	
52223	0894B001AA																																		●	
37856	2145B001																																			
37851	0615B001		●																																	
37853	0616B001					●																														
46003	2970B001																																			
46005	2969B001																																			
37858	0628B001																																			
46922	1509B001																																			
46007	2932B001											●	●																							
53706	4529B008																																			

Canon		INK-JET COLOR											
COD.	REF.	I70/80	BJC-3000/6000/ 6100/6200/6200S I550/S400/450S500/ 520/600/630/750	S800/820/900/9000 950/965/960X/990 I9950 • PIXMA IP8500 PIXMA IP600D	I560 • I560S • I860- I865 • PIXMA IP3000	PIXMA IP90 PIXMA IP90V	PIXMA IP5000 PIXMA IP4000 PIXMA IP4000R PIXMA MP780 PIXMA MP750 PIXMA MP760	PIXMA MG5450 IP7250/MG6350	PIXMA IP2850/ IP2885/MG2450/ MG2550	PIXMA MG 5450/ IP7250/MG6350	PIXMA MX925 MG5550/MG6450/ MG7150/IP8750/ IX6850/MG5650/ MG6650/MG7550	MG2450/2550	PIXMA MG5450- 5550/6350/7150
96683	4479A002AA		●		●		●						
96685	4480A002AA		●										
96686	4481A002AA		●										
96684	4482A002AA		●										
94610	4705A002AA			●			●						
94609	4706A002AA			●	●		●						
94608	4707A002AA			●	●		●						
94607	4708A002AA			●	●		●						
38455	8190A002	●				●							
78028	6508B001							●					
77153	8289B001								●				
77152	8287B004								●				
78040	6496B001									●			
90735	6443B001							●					
90737	6444B001							●					
90736	6445B001							●					
90723	6446B001							●					
300322	8286B001											●	
300374	6431B001												●



● PRECIOS A CONSULTAR ●



DISEÑADAS PARA ADAPTARSE A TU ESTILO DE VIDA



PIXMA TS

En el hogar



PIXMA TR

En la oficina



Live for the story_

EPSON EXCEED YOUR VISION		INK-JET COLOR								
CÓD.	REF.	STYLUS PHOTO R2880	STYLUS PHOTO R800/R1800	STYLUS PHOTO R240/RX420/RX425/RX520	STYLUS COLOR 5000/STYLUS PRO 3800/3880	STYLUS SX525WD/SX535WD/SX620FW/STYLUS OFFICE B42WD/BX525WD/BX535WD/BX625FW/BX630FW/BX635FW/BX925FW/BX935FW/WORKFORCE WF-3010DW/ WF-3520DWF/ WF7015/ WF7515/WF7525	STYLUS PHOTO 1400/1500W/P50/PX650/PX700W/PX710W/PX720WD/PX730WD/PX800FW/PX810FW/PX820FW/PX830FW			
59660	C13T09614010									
59661	C13T09624010	●								
59662	C13T09634010	●								
59663	C13T09644010	●								
59664	C13T09654010*	●								
59665	C13T09664010*	●								
59666	C13T09674010*	●								
38519	C13T0543401		●							
93910	C13T0554401			●						
74418	C13T580800				●					
52943	C13T1301401					●				
52944	C13T1306401						●			
57643	C13T07914010							●		

● ● ● = CLARO * = MATE

		INK-JET COLOR													
CÓD.	REF.	STYLUS S22/SX125/SX130/SX230/SX235W/SX420W/SX425W/SX430W/SX435W/SX440W/SX445W/STYLUS OFFICE BX305F/F/ FM	EPSON STYLUS OFFICE BX305FW/ EPSON WORKFORCE WF-3010DW/ WF-3530DTWF WF-3540DTWF/ WF-7015/ WF-7515/ WF-7525/ WF-3520DWF	STYLUS C64-66-84-86/CX3600-4600-6400-6600	EPSON STYLUS OFFICE X305F/BX305FW/ BX305FW EPSON STYLUS S22/SX125/SX130/SX230/SX235W/SX420W/SX425W/SX430W/SX435W/SX440W/SX445W	STYLUS SX230/SX235W/SX420W/SX425W/SX430W/SX435W/SX440W/SX445W/ SX525WD / SX535WD/SX620FW/STYLUS OFFICE B42WD/BX305F/305FW/BX320FW/ BX525WD/BX535WD/BX625FW/ BX630FW / BX635FW/ BX925FW/ BX935FW	WORKFORCE PRO WP-4000/4500 SERIES	STYLUS PHOTO 1400/1500W/P50/PX650/PX700W/PX710W/PX720WD/PX730WD/ PX800FW/PX810FW/PX820FW/ PX830FW	STYLUS SX230/SX235W/SX420W/SX425W/ SX430W/SX435W/SX440W/SX445W/ SX525WD/SX535WD/SX620FW • STYLUS OFFICE B42WD/BX305F/BX305FW/ BX320FW/ BX525WD/BX535WD/ BX625FW/ BX630FW/ BX635FW/ BX925FW/ BX935FW	STYLUS DT120/DX74X0/DX84X0/DX9400F/ SX205/SX215/SX218/SX405/SX415/SX515W/ SX600FW/SX610FW • STYLUS OFFICE/B40W/ B1100/BX300F/BX310FN/BX600FW/ BX610FW	EPSON STYLUS DT120/DX4400/DX4450/ DX7400/DX7450/DX8400/DX8450/DX9400F/ EPSON STYLUS SX110/SX200/SX210/SX400/ SX410/ SX510W/SX515W/SX600FW/ SX610FW	OFFICE B40W • OFFICE BX310FN • OFFICE BX600F/ OFFICE BX610FW	EPSON STYLUS PHOTO P50/PX650/PX660/ PX700W/PX710W/PX720WD/PX730WD/ PX800FW/PX810FW/PX820FW/ PX830FW/ R285/RX585/RX685	STYLUS S20/S21/SX105/SX115/SX205/SX215/ SX218/SX405/SX415 • STYLUS OFFICE BX300F	
49785	C13T1281401	●													
49786	C13T1282401	●													
49787	C13T1283401	●													
49788	C13T1284401	●													
90510	C13T04454010			●●●●											
90925	C13T12924011	●	●												
90931	C13T12954010	●●●●	●●●●												
90930	C13T12824011				●										
90929	C13T12824011				●										
90928	C13T12834011				●										
90927	C13T12844011				●										
49789	C13T1291401					●									
49790	C13T1292401					●									
49791	C13T1293401					●									
49792	C13T1294401					●									
49793	C13T1302401					●									
49794	C13T1303401					●									
49795	C13T1304401					●									
57657	C13T70114010					●									
57658	C13T70124010					●									
57659	C13T70134010					●									
57660	C13T70144010					●									
57653	C13T70214010					●									
57654	C13T70224010					●									
57655	C13T70234010					●									
57656	C13T70244010					●									
57649	C13T70314010					●									
57651	C13T70334010					●									
57652	C13T70344010					●									
57645	C13T07934010						●								
57646	C13T07944010						●								
57644	C13T07924010						●								
57647	C13T07954010*						●								
57648	C13T07964010*						●								
49796	C13T07114H1							●							
90935	C13T08074011											●●●●			
45931	C13T0891401													●	
45932	C13T0892401													●	
45933	C13T0893401													●	
45934	C13T0894401													●	
75126	T0895													●	

● ● ● = CLARO * = FOTO

● PRECIOS A CONSULTAR ●



INK-JET COLOR

CÓD.	REF.	EXPRESSION HOME XP-102/205/212/215/305/312/405/405WH/412	WORKFORCE PRO WP-M4000 SERIES	EPSON EXPRESSION PREMIUM XP-600/605/700/800/510/520/610/615/620/625/710/720/810/820	STYLUS SX510/SX515W/SX600FW/SX610FW STYLUS OFFICE B1100/B40W/BX600FW/SX600FW/SX515W	OFFICE B40W/BX600FW/B1100 STYLUS SX600FW/SX515W	STYLUS BX310FN/BX600FW/BX610FW/SX510FW	ECO TANK ET13600/ET14550	WP-4015-4025-4095-4515-4525-4535-4545-4595	ECOTANK ET-14000/ET-2500/ET-2550/ET-3600/ET-4500/ET-4550/L355/L555/L475/L565/L575	EPSON WORKFORCE PRO WP-4015 DN/ WP-4095 DN/WP-4515 DN/WP-4525 DNF/ WP-4595/WF-4630/4640/5110/5620/5690	EPSON WORKFORCE WF-3620DWF/WF-3640DTWF WF-7110DTWF/WF-7610DWF/WF-7620DTWF	EXPRESSION PREMIUM XP-530/XP-540/XP-630 XP-635/XP-640/XP-645/XP-830/XP-900
57663	C13T18014010	●											
57664	C13T18024010	●											
57665	C13T18034010	●											
57666	C13T18044010	●											
57668	C13T18114010	●											
57669	C13T18124010	●											
57670	C13T18134010	●											
57671	C13T18144010	●											
57662	C13T74414010		●										
78026	C13T26164010			●●●●									
90902	C13T26014010			●									
90853	C13T26114010			●									
90901	C13T26124010			●									
90900	C13T26214010			●									
90756	C13T26314010			●									
90731	C13T26364010			●●●●									
64005	C13T100140			●									
64006	C13T100240					●							
64007	C13T100340					●							
64008	C13T100440					●							
64009	C13T100640				●●●	●	●●●						
64021	C13T774140							●					
64489	C13T702340								●				
79857	C13T664240									●			
79858	C13T664340									●			
79856	C13T664440									●			
90764	C13T79014010										●		
90752	C13T27014010											●	
90898	C13T27054010											●●●	
90848	C13T27124010											●	
90897	C13T27134010											●	
90755	C13T27144010											●	
90860	C13T27914010											●	
64010	C13T333140												●
64011	C13T334140												●
64012	C13T334240												●
64013	C13T334340												●
64014	C13T334440												●
90076	C13T333740*												●●●●●
64015	C13T335140												●
64017	C13T336240												●
64018	C13T336340												●
64019	C13T336440												●
64020	C13T335740*												●●●●●



* = FOTO ●●●●● = CLARO



CINTAS IMPRESORA

CÓD.	REF.	M-160/163/164/180/180H/181/182/183/185/190/191/192/195	M-2630/2631/2640/2641/2642/2647/2661/2662/2666/2667	M-180/180H/181/182/183/185/190/191/192/195	M-250/250A/255/255A/260/260A/264/265/265A/280/280A/AV TM-267/267II	M-930/TM-930/930II/950/U950/U925/H5000/U590	TM-H6000	FX-2190/2190N	FX-890A/2190N	FX-980	LO-200/300/300C/300+II/350/500/550/570/570+/800/850/870	FX-2170/LO-2070/2080/2170/2180/2190/2190N	LO-670/680 PRO/860/1060/2500/2550/DLC-2000	TM-300/TM-U300/TM-U210D/TM-U220/TM-U230	TM-300/TM-U200/TM-U210/TM-375	LO-1000/1010/1050/1070/1070+/1170	FX-2190N/LO-590
38501	C43S015354	●															
38503	C43S015356		●														
38504	C43S015358			●													
38505	C43S015360				●												
38507	C43S015369					●											
38508	C43S015371						●										
38496	C13S015327							●									
38494	C13S015329								●								
38495	C13S015091									●							
22001	C13S015633										●						
97758	C13S015086											●					
38499	C13S015262												●				
97345	C43S015376													●			
95783	C43S015374														●		
22002	C13S015022															●	
38251	C13S015337																●

LÁSER COLOR

CÓD.	REF.	Nº PÁG.	ACULASER C1100/CX11/CX21	WORKFORCE PRO WP-4000 SERIES/4500 SERIES/WF-46XX SERIES/WF-5XXX SERIES/WP-M4000 SERIES	ACULASER C1100/CX11	ACULASER C2800	ACULASER M2400D/MX20DN	ACULASER M1200	ACULASER C1700/C1750W/CX17NF-WF	EPL-6200/6200L/ACULASER M1200	EPL-6200/6200L	ACULASER M1200	AL-M300, AL-MX300
39139	C13S051104	—	△										
57661	C13T671000	—		○									
51776	C13S050189	4000			●								
38531	C13S050191	1500			●								
38533	C13S050193	1500			●								
38532	C13S050192	1500			●								
37890	C13S050190	4000			●								
51780	C13S051162	2000				●							
51778	C13S051164	2000				●							
51779	C13S051163	2000				●							
51777	C13S051165	3000				●							
59761	C13S050582	8000					●						
75631	C13S050520	1800						●					
75077	C13S050611	1400							●				
75075	C13S050613	1400							●				
75076	C13S050612	1400							●				
75078	C13S050614	2000							●				
38554	C13S051099	20000								●			
38852	C13S050167	3000									●		
73732	C13S050523	3200										●	
300379	C13S050690	2700											●



△= FOTOCONDUCTOR

○= KIT MANTENIMIENTO

● PRECIOS A CONSULTAR ●



LÁSER COLOR

CÓD.	REF.	Nº	Nº PÁGINAS	CLJ 4600/4650	CLJ 5500/5550	CLJ CP4005	CLJ CP1215/CP1515/CP1518/CM1312MFP	CLJ CP2025/CM2320MFP	CLJ CP3525/CM3530MFP	CLJ CP4025/CP4525	CLJ CP1025/CLJ PRO 100 COLOR MFP M175/CLJ PRO 200 COLOR MFP M275	CLJ CP1525/CM1415MFP	HP COLOR LASERJET PRO M252DW/M252N MFP M277DW MFP M277N	HP LASERJET PRO 500 COLOR MFP M570 / ENTERPRISE 500 COLOR MFP M575/551	CF287/M506/MFP/M527	LASERJET PRO M377/M452/MFP/M477
46961	C9720A	641A	9000	●												
46962	C9721A	641A	8000	●												
46963	C9722A	641A	8000	●												
46964	C9723A	641A	8000	●												
94496	C9730A	645A	13000		●											
94495	C9731A	645A	12000		●											
94494	C9732A	645A	12000		●											
94493	C9733A	645A	12000		●											
42878	CB401A	642A	7500			●										
42879	CB402A	642A	7500			●										
42880	CB403A	642A	7500			●										
42911	CB540A	125A	2200				●									
42912	CB541A	125A	1400				●									
42913	CB542A	125A	1400				●									
42914	CB543A	125A	1400				●									
45924	CC530A	304A	3500					●								
45935	CC530AD	304A	7000					●								
45925	CC531A	304A	2800					●								
45926	CC532A	304A	2800					●								
45927	CC533A	304A	2800					●								
45919	CE250A	504A	5000						●							
45920	CE250X	504X	10500						●							
45921	CE251A	504A	7000						●							
45922	CE252A	504A	7000						●							
45923	CE253A	504A	7000						●							
48806	CE260A	647A	8500							●						
48807	CE260X	649X	17000							●						
48808	CE261A	648A	11000							●						
48809	CE262A	648A	11000							●						
48810	CE263A	648A	11000							●						
52950	CE310A	126A	1200								●					
52951	CE311A	126A	1000								●					
52952	CE312A	126A	1000								●					
52953	CE313A	126A	1000								●					
72878	CE314A	126A	14000								■					
52003	CE320A	128A	2000									●				
52004	CE321A	128A	1300									●				
52005	CE322A	128A	1300									●				
52006	CE323A	128A	1300									●				
64117	CF287A	87A	9000												●	
64734	CF412X	410X	5000													●
64752	CF411X	410X	5000													●
64736	CF413X	410X	5000													●
64751	CF411A	410A	2300													●
79503	CF400X	201X	2800										●			
79504	CF401X	201X	2300										●			
79505	CF402X	201X	2300										●			
58390	CE400A	507A	5500											●		
58389	CE401A	507A	6000											●		
58387	CE402A	507A	6000											●		
58388	CE403A	507A	6000											●		

● = TONER ■ = TAMBOR

● PRECIOS A CONSULTAR ●



LÁSER COLOR

CÓD.	REF.	Nº	Nº PÁGINAS	CLJ PRO 300 COLOR M351/ PRO 400 COLOR M451/PRO 300 COLOR MFP M375/PRO 400 COLOR MFP M475	CLJ CP5225	HP LASERJET PRO 200 COLOR M251/ MFP M276	CLJ 1550/2550/2820AIO/2840AIO	CLJ 4700	HP COLOR LASERJET CP6015N/ CP6015DN/CP6015XH/CM6030/ CM6030F/CM6040/CM6040F	CLJ 1600/2600/2605/CM1015MFP/ CM1017MFP	CLJ 4730MFP	CLJ 3600/3800/CP3505	CLJ 3600	CLJ 3800/CP3505	HP COLOR LASERJET ENTREPRISE M552-553-577	LASERJET PRO MFP M176/M177	HP LASERJET M577DN/M577C/M577F/ M552DN/M553N/M553DN/M553X	HP LASERJET PRO M402DN/ M402N/M426DW MFP/M426FDN MFP/ M426FDW MFP	LASERJET ENTERPRISE M577DN/M577C / M577F/M552DN/M553N/M553DN/M553X	HP LASERJET 1018/1010/1012/1015/ 1020/1022/1022N/1022NW/1005/ M11120/M1120N	HP COLOR LASERJET PRO MFP M476NW/ MFP M476DN/M476DW	LASERJET CP 5520-5525	PRO MFP M277-M274-M252		
59085	CE410A	305A	2200	●																					
72986	CE410X	305X	4000	●																					
59086	CE411A	305A	4000	●																					
59087	CE412A	305A	4000	●																					
59088	CE413A	305A	4000	●																					
48813	CE740A	307A	7000		●																				
48814	CE741A	307A	7300		●																				
48815	CE742A	307A	7300		●																				
48816	CE743A	307A	7300		●																				
58684	CF210A	131A	1600			●																			
72981	CF210X	131X	2400			●																			
58685	CF211A	131A	1800			●																			
58686	CF212A	131A	1800			●																			
58687	CF213A	131A	1800			●																			
36638	Q3960A	122A	5000				●																		
38572	Q3961A	122A	4000				●																		
38573	Q3962A	122A	4000				●																		
38574	Q3963A	122A	4000				●																		
42886	Q5950A	643A	11000				●																		
42887	Q5951A	643A	10000				●																		
42888	Q5952A	643A	10000				●																		
42889	Q5953A	643A	10000				●																		
42904	CB381A	824A	21000					●																	
42906	CB383A	824A	21000					●																	
36635	Q6000A	124A	2500						●																
37573	Q6001A	124A	2000						●																
37574	Q6002A	124A	2000						●																
37575	Q6003A	124A	2000						●																
43949	Q6460A	644A	12000							●															
38579	Q6470A	501A	6000								●	●	●												
38580	Q6471A	502A	4000										●												
38581	Q6472A	502A	4000										●												
38582	Q6473A	502A	4000										●												
45996	Q7581A	503A	6000											●											
45997	Q7582A	503A	6000											●											
45998	Q7583A	503A	6000											●											
64741	CF360X	508X	12500												●										
64742	CF361X	508X	9500												●										
64743	CF362X	508X	9500												●										
64744	CF363X	508X	9500												●										
77962	CF350A	130A	1300													●									
77963	CF351A	130A	1000													●									
77964	CF352A	130A	1000													●									
77965	CF353A	130A	1000													●									
79884	CF362X	508X	9500														●								
79733	CF226A	226A	3100															●							
79841	CF360A	508A	6000																●						
79843	CF361A	508A	5000																●						
79842	CF362A	508A	5000																●						
79844	CF363A	508A	5000																●						
77444	Q2612L	12L	1000																	●					
77891	CF380A	312A	2700																		●				
77732	CF382A	312A	2700																		●				
77733	CF381A	312A	2700																		●				
77731	CF383A	312A	2700																		●				
78506	CE273A	65A	9000																			●			
64745	CF400A	201A	1500																					●	
64746	CF401A	201A	1500																					●	
64747	CF402A	201A	1500																					●	
64748	CF403A	201A	1500																					●	



LÁSER MONOCROMO



CÓD.	REF.	Nº	Nº PÁGINAS	HP LASERJET PRO 400 M401/MFP M425	HP LASERJET PRO MFP M127 MFP/M125 MFP/M225 MFP/M201	LJ 4200	LJ 2300	LJ 1010/1012/1015/1020/1022/3015/3020/3030/3050/M1005MFP/M1319MFP	LJ 1010/1012/1015/1020/1022/3015/3020/3030/M1005MFP/M1319MFP	LJ 1300	LJ1150	LJ 4240/4250/4350	LJ 4250/4350	LJ 4345MFP	LJ 1160/LJ 1320/LJ 3390/LJ 3392AIO	LJ 1320/LJ 3390/LJ 3392AIO	LJ 2410/2420/2430	LJ 5200	LJ P3005/M3035MFP/M3027MFP	LJ P2014/P2015/M2727MFP	LJ M5025MFP/M5035MFP	M12/MFP M26	M506-501/MFP M527	LASERJET PRO M377/M452/MFP M477	LASERJET PRO 400 MFP/M476	
57063	CF280A	80A	2700	●																						
57710	CF280X	80X	6900	●																						
75079	CF283A	83A	1500		●																					
36634	Q1338A	38A	12000			●																				
95039	Q2610A	10A	6000				●																			
94613	Q2612A	12A	2000					●																		
53223	Q2612AD	12A	2000						●																	
94084	Q2613A	13A	2500							●																
94611	Q2613X	13X	4000							●																
97237	Q2624A	24A	2500								●															
36636	Q5942A	42A	10000									●														
93410	Q5942X	42X	20000										●													
45916	Q5942XD	42X	20000										●													
42883	Q5945A	45A	18000											●												
33951	Q5949A	49A	2500												●											
42884	Q5949X	49X	6000													●										
45915	Q5949XD	49X	6000													●										
36582	Q6511A	11A	6000														●									
42885	Q6511X	11X	12000														●									
47110	Q7516A	16A	12000														●									
37879	Q7551A	51A	6500															●								
37880	Q7551X	51X	13000															●								
37847	Q7553A	53A	3000																●							
37850	Q7553X	53X	7000																●							
57707	Q7553XD	53X	7000																●							
42890	Q7570A	70A	15000																	●						
64738	CF279A	79A	1000																		●					
64740	CF287X	87A	18000																			●				
64749	CF410A	410A	2300																				●			
68228	CF380XD	312X	4400																						●	

INK-JET COLOR



CÓD.	REF.	Nº	HP DESKJET 9650/9670/9680/9680GP	HP DESKJET D1360/D1460/D1470/D1560	HP DESKJET D2330/D2360/D2430/D2460	HP DESKJET F2180/F2187/F2280/F2290 HP DESKJET F2244	HP DESKJET F4140/F4172/F4180/F4190	HP DIGITAL COPIER 410	HP 910 INKJET PRINTER3	HP OFFICEJET T45/T65/R45/R65	HP OFFICEJET G55/G85/G95/K60/K80	HP OFFICEJET 4105/4110	HP OFFICEJET 4212/4215/4219/4252/4255 HP OFFICEJET 6110	HP OFFICEJET 4315/4355	HP OFFICEJET 5110/V30/V40/V45/HP PSC 750/950/FAX 1.230	HP OFFICEJET 5505/5510/5515	HP OFFICEJET 5605/5607/5610/5615	HP OFFICEJET 4212/4215/4219/4252/4255/6110 HP OFFICEJET 5505/5510/5515/HP PSC 1110/1200/1205HP PSC 1210/1213/1215/1217/1219	HP THINKJET 2225A/2225B/2225C/2225D/2225P/HP QUIETJET PLUS 2227A/2227B/2228A	HP OFFICEJET 4251/4259/5500/5600/5605/ 5610/5615/6100 HP PHOTOSMART 7150/7260/7345/7350/7 550/7660/7700/7760/7762/7960/ HP PSC 11001250/13000/1310/1315/1317/1340/1350/ 2105/2110/2170/2171/2175/2200/2210/2410/2425/2510/2 570/2575 OLIVETTI JOB-JET M 300/P210	HP OFFICEJET PRO 6230/6830	OFFICE JET PRO 6960/6970	PAGEWIDE 452-477/P55250/P57750
34188	C9351AE	21	●	●	●	●								●									
43395	C9351CE	21XL	●	●	●	●								●									
46952	SD367AE	21/22	●●●	●●●	●●●	●●●	●●●						●●●										
34189	C9352AE	22	●●●	●●●	●●●	●●●	●●●						●●●				●●●						
43396	C9352CE	22XL	●●●	●●●	●●●	●●●	●●●						●●●				●●●						
24644	C1823D	23								●●●													
95272	C8727AE	27											●	●			●						
95271	C8728AE	28										●●●	●●●										
21539	51604A	-																		●			
21498	51645AE	45								●	●												
31946	C6656AE	56	●					●				●	●				●	●					
90727	C6656GE	56G														●		●			●		
90907	C6656GE	56G														●		●			●		
42869	C9502AE	56 x 2	●					●				●	●			●	●						
46951	SA342AE	56/57	●●●					●●●				●●●	●●●			●●●							
31947	C6657AE	57	●●●				●●●	●●●				●●●	●●●			●●●							
42870	C9503AE	57 x 2	●●●				●●●	●●●				●●●	●●●			●●●							
64121	T6L99AE	903																					●
64123	T6L87AE	903																					●
64122	T6L95AE	903																					●
64124	T6L91AE	903																					●
64730	LOS07AE	973X																					●
64723	F6T81AE	973X																					●
64725	F6T83AE	973X																					●
64724	F6T82AE	973X																					●
96851	C6578D	78									●●●				●●●								
38916	C6578A	78									●●●				●●●								
78031	C2P20AE	935																					●
78042	C2P21AE	935																					●
78034	C2P26AE	935XL																					●
78032	C2P24AE	935XL																					●
78033	C2P25AE	935XL																					●
78021	F6U78AE	935XL																					●●●

hp			INK-JET COLOR												
CÓD.	REF.	Nº	HP DESKJET D1660/D2560/D2660/D5560 HP DESKJET F42244/DESKJET F2420/F2480/ F2492/F4210/F4272/F4280/F4580	HP OFFICEJET 2620/2622/ 2624 AIO/4630 E-AIO	HP DESKJET D4160	HP OFFICEJET H470/B/WBI/ 100 MOBILE/150 MOBILE	HP DESKJET D4260/D4360 HP OFFICEJET J5730/J5780/J5785/ J6410/J6415/OFFICEJET J64244	HP BUSINESS INKJET 3000 SERIES	HP COLOR INKJET CP 1700 SERIES/ HP BUSINESS INKJET 2600 SERIES/ 1000/1100/1200/2200/2300/2800	HP OFFICEJET 5110/V30/V40/V45/ HP PSC 750/950/FAX 1230	OFFICEJET PRO 6830 E-ALL-IN-ONE OFFICEJET PRO 6230 EPRINTER HP OFFICEJET PRO 6820/6830	ENVY 5640/5540/7640 OFFICEJET 5740 200 MOBILE	OFFICEJET PRO 8210-8710-8725	OFFICEJET PRO 6960/6970/6974	DESKJET 1110-2130-3630 OFFICEJET 3830-4650/ENVY 4520
43391	CC640EE	300	●												
43392	CC641EE	300XL	●												
43393	CC643EE	300	●●●												
43394	CC644EE	300XL	●●●												
59724	CN637EE*	300	●●●												
49812	CH561EE	301		●											
49814	CH563EE	301XL		●											
49813	CH562EE	301	●●●												
49815	CH564EE	301XL	●●●												
93191	C9362EE	336			●										
38833	C9364EE	337			●	●									
93452	C8765EE	338				●									
42873	CB331EE*	338				●									
59725	SD449EE	338/343				●●●									
93190	C9361EE	342			●●●										
34228	C8766EE	343			●●●	●●●									
42874	CB332EE*	343			●●●	●●●									
93939	C9363EE	344			●●●	●●●									
42872	C9505EE	344 x 2			●●●	●●●									
37873	CB335EE	350					●								
37874	CB336EE	350XL					●								
49801	SD412EE	350/351				●●●									
37875	CB337EE	351				●●●									
⚠ 64726	F6U12AE	953											●		
⚠ 64727	F6U14AE	953											●		
37876	CB338EE	351XL				●●●									
⚠ 64732	T6M11AE	903XL												●	
⚠ 64733	T6M19AE	907XL												●	
96853	C4844A	10					●	●							
95900	C4810A	11						●							
95899	C4811A	11						●							
95898	C4812A	11						●							
95897	C4813A	11						●							
95098	C4836A	11						●							
95096	C4837A	11						●							
95097	C4838A	11						●							
96860	C6615DE	15							●						
90765	C2P19AE	934								●					
90890	C2P23AE	934XL								●					
90891	C2P22AE	935								●					
78031	C2P20AE	935								●					
78042	C2P21AE	935								●					
⚠ 90201	F6U68AE	302XL													●
90521	C2P05AE	62XL										●			
90520	C2P07AE	62XL									●●●				

* = PACK 2 UDS.

INK-JET COLOR

CÓD.	REF.	Nº	HP DESKJET F370/F375/F380/F390	HP DESKJET 450C/450CBI/450WBT	HP DESKJET 460C/CB/WBT/WF	HP DESKJET 5440	HP DESKJET 710C/720C/722C/815C/ DESKJET 880C/890C/895CXI HP DESKJET 1120C/1125C	HP DESKJET 810C	HP DESKJET 820CXI/850C/870CXI HP DESKJET 1100C	HP DESKJET 816C/825C/ 840C/843C/845C	HP DESKJET 916C/920C/940C/ HP COLOR COPIER 310	HP COLOR COPIER 290 HP DESKJET 930C/CM/950C/959C HP DESKJET 960C/970CXI/ 980CXI/990CXI/CM/995C	HP PHOTOSMART 1000/1100 / 1115/1215/1218/1315	PRO 8210-8218-8710-8715-8718-8719- 8720-8725-8730-874	OFFICEJET PRO 8210, 8218
96860	C6615DE	15						●		●	●				
96859	C6625A	17								●●●					
34188	C9351AE	21	●												
43395	C9351CE	21XL	●												
46952	SD367AE	21/22	●●●												
34189	C9352AE	22	●●●												
43396	C9352CE	22XL	●●●												
24644	C1823D	23					●●●	●●●							
21498	51645AE	45					●		●			●	●		
31946	C6656AE	56		●											
42869	C9502AE	56 x 2		●											
46951	SA342AE	56/57		●●											
31947	C6657AE	57		●●●											
42870	C9503AE	57 x 2		●●●											
96851	C6578D	78									●●●	●●●			
38916	C6578A	78									●●●	●●●			
93191	C9362EE	336				●									
93452	C8765EE	338			●										
42873	CB331EE	338			●										
59725	SD449EE	338/343			●●										
64491	L0S58AE	953												●	
93190	C9361EE	342				●●●									
34228	C8766EE	343			●●●										
42874	CB332EE	343			●●●										
93939	C9363EE	344			●●●										
42872	C9505EE	344 x 2			●●●										
96851	C6578D	78											●●●		
38916	C6578A	78											●●●		
900069	F6U13AE	953													●

hp			INK-JET COLOR															
CÓD.	REF.	Nº	HP DESKJET 1000, 1050/1050SE/2000/2050/2050SE/3000/3050/3050SE/3050VE/1010/1050A/1510AIO/1512/1514/2050A/2054A/2540 E-/2510/2514/3055A/3057/3059 12AIO/2542/2544/2549/3050A/3052A/3054A	HP DESKJET 1180C/1220C/1220C/PS/1280	HP DESKJET 1600C/CM	HP DESKJET 3320/3325/3420/3425 SERIES/DESKJET 3520/3535/3550/3745	HP DESKJET 3645/3647/3650/3845	HP DESKJET 3810/3816/3820/3822 SERIES	HP DESKJET 3920/3940	HP DESKJET 5145/5150/5151/5550/5552	HP DESKJET 5650/5652/5655/5850	HP DESKJET 5740/5745	HP DESKJET 5940	HP DESKJET 6122/6127/DESKJET 9300	HP DESKJET 6520/6540/6540D / 6620/6840/9800/9800D	HP DESKJET 6940/HP DESKJET 6980	DESKJET 1000-1050-2000-2050-2510-3000-3050-3052-3054	OFFICEJET 5640-7640-5740
96860	C6615DE	15					●											
34188	C9351AE	21						●										
43395	C9351CE	21XL						●										
46952	SD367AE	21/22						●●										
34189	C9352AE	22						●●●										
43396	C9352CE	22XL						●●●										
95272	C8727AE	27			●	●				●								
95271	C8728AE	28			●●●	●●●				●●●								
21498	51645AE	45	●	●										●				
31946	C6656AE	56							●	●								
42869	C9502AE	56 x 2							●	●								
46951	SA342AE	56/57							●●	●								
31947	C6657AE	57							●●●	●●●								
42870	C9503AE	57 x 2							●●●	●●●								
96851	C6578D	78		●●●			●●●							●●●				
38916	C6578A	78		●●●			●●●							●●●				
49812	CH561EE	301	●															
49814	CH563EE	301XL	●															
49813	CH562EE	301	●●●															
49815	CH564EE	301XL	●●●															
64166	D8J45AE	301XL*															●	
64167	D8J46AE	301XL*															●●●	
78292	C2P04AE	62																●
78293	C2P06AE	62																●●●
38833	C9364EE	337											●			●		
93452	C8765EE	338									●				●			
42873	CB331EE	338									●				●			
59725	SD449EE	338/343									●●				●●			
93450	C8767EE	339									●	●			●	●		
42871	C9504EE	339 x 2									●	●			●	●		
34228	C8766EE	343									●●●	●●●			●●●	●●●		
42874	CB332EE	343									●●●	●●●			●●●	●●●		
93939	C9363EE	344									●●●	●●●			●●●	●●●		
42872	C9505EE	344 x 2									●●●	●●●			●●●	●●●		

* = PACK 2 UDS.



INK-JET COLOR

CÓD.	REF.	Nº	HP OFFICEJET 9110/9120/9130 HP OFFICEJET PRO K850 SERIES	HP OFFICEJET J3680	HP OFFICEJET PRO 1150C	HP OFFICEJET PRO 1170C/1175C	HP PSC 500	HP PSC 1110/1200/1205	HP PSC 1210/1213/1215/1217/1219	HP PSC 1311/1312/1315/1315S/1317 HP PSC 1310	HP PSC 1340/1350/1355 HP PSC 2105/2108/2110/2115/2171 / 2175/2179/ 2210/PSC 2410/2510	HP PSC 1402/1410/1415/1417	HP FAX 1220	HP FAX 3180	HP PHOTOSMART C4670/C4680/C4685/C4780 HP ENVY 100 D410A/ENVY 110 EAIO/ ENVY 120 EAIO 12	OFFICEJET PRO 7740, 8218, 8710, 8715, 8720, 8725, 8730, 8740, 8745	OFFICEJET PRO X451DW/X476DW /X551DW/X576DW	DESKJET 710/820/880/930/1100/1180	PAGEWIDE 352DW, MFP 377DW-P57750DW- P55250DW, PAGEWIDE PRO 452DN, 452DW,-477-552DW, 452DWT,477DN	OFFICEJET 5640-7640-5740	DESKJET 3000-3720-3730	OFFICEJET PRO X451-X551-X476-X576
96853	C4844A	10	●																			
95900	C4810A	11	●																			
95899	C4811A	11	●																			
95898	C4812A	11	●																			
95897	C4813A	11	●																			
95098	C4836A	11	●																			
95096	C4837A	11	●																			
95097	C4838A	11	●																			
96860	C6615DE	15					●															
34188	C9351AE	21		●									●		●							
43395	C9351CE	21XL		●									●		●							
46952	SD367AE	21/22	●●●										●●●		●●●							
34189	C9352AE	22	●●●										●●●		●●●							
43396	C9352CE	22XL	●●●										●●●		●●●							
24644	C1823D	23			●●●	●●●																
95272	C8727AE	27							●	●												
95271	C8728AE	28					●●●	●●●	●●●													
21498	51645AE	45		●	●								●					●				
90727	C6656GE	56G					●	●														
90907	C6656GE	56G					●	●														
31946	C6656AE	56					●	●	●	●												
42869	C9502AE	56 x 2					●	●	●	●												
46951	SA342AE	56/57	●●●				●●●	●●●	●●●	●●●												
31947	C6657AE	57	●●●				●●●	●●●	●●●	●●●												
42870	C9503AE	57 x 2	●●●				●●●	●●●	●●●	●●●												
96851	C6578D	78											●●●									
38916	C6578A	78											●●●									
43391	CC640EE	300													●							
43392	CC641EE	300XL													●							
43393	CC643EE	300													●●●							
43394	CC644EE	300XL													●●●							
68229	F6U18AE	953XL														●						
68230	F6U18AE	953XL														●						
64720	F6T77AE	913A																	●			
64722	F6T79AE	913A																	●			
64721	F6T78AE	913A																	●			
78292	C2P04AE	62																		●		
78293	C2P06AE	62																	●●●			
79749	CN622AE	971															●					
90771	CN623AE	971														●						
59724	CN637EE	300													●●●							
900071	N9K05AE	304																		●●●		
900072	N9K06AE	304																		●		
900073	N9K07AE	304XL																		●●●		
900074	N9K08AE	304XL																		●		
90102	CN624AE	971																				●

INK-JET COLOR



CÓD.	REF.	Nº	HP OFFICEJET 6205/6210/6215	HP OFFICEJET 6310/6315	HP OFFICEJET K7100	HP OFFICEJET 7210/7310/7410	HP OFFICEJET PRO K550/K5400/K8600/ L7480/L7580/L7590/L7680/L7780	HP PSC 1507 HP PSC 1510/ HP PSC 1510S	HP PSC 1600/1610 HP PSC 2350/2355/2355P	HP PHOTOSMART PRO B9180/B8850	HP ENVY 4500/4502/4504/ 5530/5532 E-AIO PRINTERS	HP PHOTOSMART 7150/7260/7345/ 7350/7450/7459/7550/7655/7660/ 7755/7760/7762/7960/7960GP	HP PHOTOSMART 100/130/230/ PHOTOSMART 145/245	HP PHOTOSMART A432/A433/A440/A441/ A444/A516/A526/A532/A612/A646	HP PHOTOSMART A310/A314/A320/ A436/A618/A626/A636/A717/A826	OFFICEJET 4650/3830 ALL-IN-ONE 3832 ALL-IN-ONE/DESKJET 3630 ALL-IN-ONE DESKJET 1110/2130/ENVY 4520 4650	OFFICEJET PRO 8210-8720-8740	OFFICEJET 6960, 6970, 6950	
37886	C9385AE	88					●												
43400	C9396AE	88XL					●												
37887	C9386AE	88					●												
43397	C9391AE	88XL					●												
37888	C9387AE	88					●												
43398	C9392AE	88XL					●												
37889	C9388AE	88					●												
43399	C9393AE	88XL					●												
93191	C9362EE	336		●				●											
38833	C9364EE	337		●	●														
93452	C8765EE	338	●		●	●		●	●										
42873	CB331EE	338	●		●	●		●	●										
59725	SD449EE	338/343	●●●		●●●	●●●		●●●	●●●										
93450	C8767EE	339		●	●	●													
42871	C9504EE	339 x 2		●	●	●													
93190	C9361EE	342		●●●				●●●											
34228	C8766EE	343	●●●	●●●	●●●	●●●		●●●	●●●										
42874	CB332EE	343	●●●	●●●	●●●	●●●		●●●	●●●										
93939	C9363EE	344	●●●		●●●	●●●		●●●											
42872	C9505EE	344 x 2	●●●		●●●	●●●		●●●											
46953	C9412A**	38								●									
46954	C9413A*	38								●									
46955	C9414A	38								●									
46956	C9415A	38								●									
46958	C9417A	38								●									
46959	C9418A	38								●									
46960	C9419A	38								●									
49812	CH561EE	301									●								
49814	CH563EE	301XL									●								
49813	CH562EE	301									●●●								
49815	CH564EE	301XL									●●●								
64729	L0R40AE	957XL																●	
31946	C6656AE	56										●							
42869	C9502AE	56 x 2										●							
46951	SA342AE	56/57										●●●							
31947	C6657AE	57										●●●	●●●						
42870	C9503AE	57 x 2										●●●	●●●						
79508	F6U65AE	302															●●●		
79507	F6U66AE	302															●		
90186	F6U67AE	302XL															●●●		
900076	T6M07AE	903XL																	●

* = FOTO ** = MATE ●●● = CLARO

INK-JET COLOR



CÓD.	REF.	Nº	HP PHOTOSMART 325/335/375/385/422/428/475	HP PHOTOSMART 2570	HP PHOTOSMART 2575	HP PHOTOSMART 2610	HP PHOTOSMART 2710	HP PHOTOSMART 3110/3210/3310/D6160/D7160/D7260 / D7360/D7460/ C5180/C6180/C6270/C6280/C6285/C7180/ C7280/C8180	HP PHOTOSMART C3170/C3180	HP PHOTOSMART C3175/C3190	HP PHOTOSMART C4180/C4190	HP PHOTOSMART C4205/C4270/C4272/C4280/ C4340/C4380/C4390/C4472/C4480/C4485/C4580/ C4585/C4599/C44244/C45244	HP PHOTOSMART C5280/C5288/D5360	HP PHOTOSMART D5160	HP PHOTOSMART 7850	HP PHOTOSMART 8050	HP PHOTOSMART 8150/8450/8450GP/PHOTOSMART PRO B88350	HP PHOTOSMART 8250	HP PHOTOSMART 8750/8750GP	HP PHOTOSMART 2575/100/130/145/245/7150/7260/1205/1210/1 213/1215/1217/1219/1250/1300/1310/1315/1317/1340/1350/2105 2110/2170/2171/2175/2200 / 2210/2410/2425/2510	HP DESKJET 4500CB/5145/5150/5151/5550/5650/5662/5662 / 5850/9650/9670/9680/F4100/F4120/F4135/F4140/F4172/ F4180	HP OFFICEJET 4200/4251/4259/55006100	OFFICEJET PRO 8210-8710-8725	M377-M452-MFP M477
93191	C9362EE	336		●	●		●		●	●				●	●									
38833	C9364EE	337		●	●						●			●		●								
93452	C8765EE	338		●	●	●	●		●	●					●		●		●					
42873	CB331EE	338		●	●	●	●		●	●					●		●		●					
59725	SD449EE	338/343		●●●●	●●●●	●●●●	●●●●		●●●●	●●●●					●●●●		●●●●		●●●●					
93450	C8767EE	339			●	●	●							●		●	●		●					
42871	C9504EE	339 x 2			●	●	●							●		●	●		●					
93190	C9361EE	342		●●●●	●●●●				●●●●	●●●●	●●●●				●●●●									
34228	C8766EE	343		●●●●	●●●●	●●●●	●●●●		●●●●	●●●●	●●●●			●●●●	●●●●	●●●●	●●●●	●●●●	●●●●		●●●●			
42874	CB332EE	343		●●●●	●●●●	●●●●	●●●●		●●●●	●●●●	●●●●			●●●●	●●●●	●●●●	●●●●	●●●●	●●●●		●●●●			
93939	C9363EE	344		●●●●	●●●●	●●●●	●●●●							●●●●		●●●●	●●●●	●●●●	●●●●		●●●●			
42872	C9505EE	344 x 2		●●●●	●●●●	●●●●	●●●●							●●●●		●●●●	●●●●	●●●●	●●●●		●●●●			
37873	CB335EE	350											●	●										
37874	CB336EE	350XL											●	●										
49801	SD412EE	350/351											●●●●	●●●●										
37875	CB337EE	351											●●●●	●●●●										
37876	CB338EE	351XL											●●●●	●●●●										
38565	C8721EE	363						●											●					
38564	C8719EE	363XL						●											●					
38566	C8771EE	363						●											●					
38569	C8772EE	363						●											●					
38568	C8773EE	363						●											●					
42875	CB333EE	363						●●●●											●●●●					
38567	C8774EE	363						●											●					
90933	Q7966EE	363						●●●●											●●●●					
38570	C8775EE	363						●											●					
64731	LOS70AE	953XL																					●	
64728	F6U16AE	953XL																					●	
64753	CF412A	410A																					●	
64735	CF413A	410A																					●	
64750	CF410X	410X																					●	

hp			INK-JET COLOR																						
CÓD.	REF.	Nº	HP PHOTOSMART 3200/3300/8200/C5100/C6100/C6160/C6200/C7100/C7200/D6100/D7200/D7263/C5180/8250	HP OFFICEJET E-AIO 4620, 4622 12	HP DESKJET 3070A/DESKJET 3520 E-AIO 12	HP PHOTOSMART B8550/C53244/C5380/C63244/C6380/D5460	HP PHOTOSMART B010A/B109A, B109D/F/PLUS B209A/C/B210A/C/WIRELESS B109N, B110A/C/E/EAIO 5510/5515/6510 / EAIO 5520/5522/5524/6520 12	HP DESKJET 3070A AIO/3520 AIO/3522 AIO/3524 AIO	HP OFFICEJET 4620 AIO/4622 AIO/	ESTATION PLUS B209/PLUS B210A/PLUS B210C/ PREMIUM/PREMIUM FAX/WIRELESS/PRO B8550	HP PHOTOSMART ALL IN ONE 5514/5515/5520/5522/5524 /6510/6520/7510	HP PHOTOSMART C309G/C309H/C310A/C410B/B109/B109A/B109D/B109F/B109N/B110/B110E/B209/B209A/B209C/C309 /C309A/C5300/C5320/C5324/C5370/C5373/C5380/C5383/C5388/C5390/C5393/ C.6324/C6350/C6380/C6383/D5400/D5463/D5468/D7560/	HP PHOTOSMART E-STATION C510A/PREMIUM C309N/G/C310A/FAX C309A/C410B/7510 EAIO/7520 EAIO 12	HP OFFICEJET 4500 G510 A/G/N	HP OFFICEJET J45244/J4535/J4580/J46244/J4660/J4680	H HP OFFICEJET 7110/6100/7612/6600/6700 PREMIUM	HP OFFICEJET PRO 251DW, 276DW	HP OFFICEJET PRO 8600 E-AIO/8600 PLUS E-AIO/8610/ 8615/8620/ PRO 8100 E-PRINTER (N811A)	HP OFFICEJET 6000/6500/7000 SERIES / OFFICEJET 6500A/7500A WF/OFFICEJET 6500A PLUS	HP OFFICEJET PRO 8000/8500 SERIES/8500A/8500A PLUS	HP OFFICEJET PRO X451 DW/X551 DW/X476 DW MFP/X576 DW MFP	OFFICEJET PRO 251-276-8100-8600-8610-8615-8616-8620-8625	OFFICEJET 6960-6970	OFFICEJET PRO 8210/8218	
46965	CB316EE	364			●									●											
46966	CB317EE*	364												●											
46967	CB318EE	364			●									●											
46968	CB319EE	364			●									●											
46969	CB320EE	364			●									●											
46970	CN684EE	364XL			●									●											
46971	CB322EE*	364XL												●											
46972	CB323EE	364XL			●									●											
46973	CB324EE	364XL			●									●											
46974	CB325EE	364XL			●									●											
73398	SD534EE	364		●	●	●								●	●	●									
90767	T9D88EE	364						●	●	●				●	●	●									
59729	SM596EE	364XL		●	●	●								●	●	●									
44337	CC653AE	901													●										
44338	CC654AE	901XL													●										
44339	CC656AE	901													●	●									
46946	CD971AE	920													●	●									
46947	CD972AE	920XL																			●				
46948	CD973AE	920XL																			●				
46949	CD974AE	920XL																			●				
46950	CD975AE	920XL																			●				
59727	C2N92AE	920																			●	●	●		
72993	CN057AE	9332																			●	●	●		
58360	CN053AE	932XL																			●				
58361	CN054AE	933XL																			●				
58363	CN055AE	933XL																			●				
58362	CN056AE	933XL																			●				
77908	C2P42AE	932XL /933XL																			●	●	●		
46939	C4900A	940																			●	●			
46940	C4901A	940																			●	●			
46941	C4902AE	940																			●	●			
46942	C4906AE	940XL																			●	●			
46943	C4907AE	940XL																			●	●			
46944	C4908AE	940XL																			●	●			
46945	C4909AE	940XL																			●	●			
59726	C2N93AE	940																			●	●	●		
57715	CN049AE	950																			●	●	●		
57711	CN045AE	950XL																			●				
57712	CN046AE	951XL																			●				
57713	CN047AE	951XL																			●				
57714	CN048AE	951XL																			●				
64490	C2P43AE	950XL/951XL																					●	●	●
72885	CN621AE	970																					●		
72881	CN625AE	970XL																					●		
72882	CN626AE	971XL																					●		
72883	CN627AE	971XL																					●		
72884	CN628AE	971XL																					●		
900078	T6M15AE	903XL																						●	
900075	T6M03AE	903XL																						●	
900080	F6U17AE	953XL																						●	

* = FOTOGRAFICO



GRAN FORMATO

CÓD.	REF.	Nº	DESIGNJET 5000/5500	DESIGNJET T6 10/1100	DESIGNJET T1 200 T2 300 T770	DESIGNJET SERIES 120/500/510/800/815	DESIGNJET 1000 SERIES/1000 PLUS SERIES/1050C/1050CM	HP DESIGNJET 1050C/1055CM	DESIGNJET 10PS 20PS 30 30N 50PS 100 120 120NR 130	DESIGNJET 5000/5500	HP DESIGNJET 30/90/130	DESIGNJET 130/130NR / 30/30N 90/90NR	DESIGNJET 500/800 PRINTER SERIES
47600	C4953A	81	●										
47601	C4954A	81	●										
47598	C4951A	81	●										
47602	C4955A	81	●										
47599	C4952A	81	●										
47597	C4950A	81	●										
47099	C9373A*	72		●									
47107	C9400A*	72		●									
47101	C9380A	72		●									
47102	C9383A	72		●									
47103	C9384A	72		●									
47097	C9371A	72		●									
47105	C9398A	72		●									
47100	C9374A*	72		●									
47108	C9401A*	72		●									
47098	C9372A*	72		●									
47106	C9399A*	72		●									
47096	C9370A*	72		●									
47104	C9397A*	72		●									
47109	C9403A**	72		●									
59659	CH575A**	726			●								
46978	CH568A	82				●							
46976	CH566A	82				●							
46977	CH567A	82				●							
32515	C4871A	80					●						
32652	C4820A	80					▲						
32655	C4823A	80						▲●					
38252	C5016A	84							●				
47594	C4933A	81								●			
47592	C4931A	81								●			
47595	C4934A	81								●			
47593	C4932A	81								●			
47596	C4935A	81								●			
47591	C4930A	81								●			
49803	C9421A	85									●		
49807	C9425A	85										●	
49810	C9428A	85										●	
49808	C9426A	85										●	
49811	C9429A	85										●	
95902	C4912A	82											●
95903	C4913A	82											●
95901	C4911A	82											●
46975	CH565A	82											●

▲ = CAB+LIMP * = FOTOGRAFICO ** = MATE ● ● ● = CLARO

● ● PRECIOS A CONSULTAR ● ●



INKJET COLOR

CÓD.	REF.	Nº PÁGS.	S305/S505/PRO205/S605/PRO705/PRO805/PRO905/ PRO901/S815/S301/S305/S405/S505/PRO205	PRO805/PRO905/PRO901	X2550/X2500/X2530/X2510/X5070/X5490/ X5495/X5075/Z845/Z1320/Z1300/Z1310	X3650/X4650/X6650/X6675/Z2420	X75/X1150/X1110/X174/X1130/X1180/X1170/ X2250/X2240/X2230/X1270/X1250/I3/Z33/Z23/ Z605/Z601/Z13/Z615/Z515/Z645/Z640/Z35/Z25	Z13, Z23, Z33, Z35, Z605 E I3, Y CON LAS IMPRESORAS MULTIFUNCIÓN X75	X75/X1150/X1110/X174/X1130/X1180/X1170/ X2250/X2240/X2230/X1270/X1250/I3/Z33/Z23/ Z605/Z601/Z13/Z615/Z515/Z645/Z640/Z35/Z25	X5250/X5270/P6250/X7170/X3350/P4350/X3330/ P4330/P6350/X8350/X7350/X5470/X5470 BUSINESS EDITION/X8350/X7350/Z815/P915	X3550/X4550/X3530/X4530/X4550 BUSINESS EDITION/Z1420/Z1410	X9350/X9350 BUSINESS EDITION/X4850/6570/X9575/ X6575/X4875/X4975/X1675/X4950/X4975VE/Z1520	X4850/X4875/X4950/X4975VE / X6570/X6575/X7675/X9575/Z1520	X2310/X2330/X2350/X2450/X2470/X3450/X3470/Z130/Z1735	X5250/X5270/P6250/X7170/X3350/P4350/X3330/ P4330/P6350/X8350/X7350/X5470/X5470 BUSINESS EDITION/X8350 BUSINESS EDITION/X7350 BUSINESS EDITION/X3550/X4550/X2530/X3530/X4530/ X2510/X5070/X5490/X5495/X4550 BUSINESS EDITION/X5075/ Z815/P915/P315/P450/Z845/Z1320/Z1420/Z1300/Z1310/Z1410	X5250/X5270/P6250/X7170/X3350/P4350/ X3330/P4330/P6350/X8350/X7350/X5470/X5470 BUSINESS EDITION/X8350/X7350/Z815/P915/P315/P450/	
57677	014N0902B	200	●														
57675	014N0900B	200	●														
57676	014N0901B	200	●														
57674	014N0822B	510		●													
46984	18C1428B	175			●												
46985	018C1429E	150			●●●												
46991	018C2130E	175				●											
46992	018C2140E	150			●●●												
95653	10N0016B	335					●●●										
95652	10N0026B	275						●●●									
94477	010NX227E	229							●●●								
94053	010NX217E	205								●							
46995	0080D2952	205 + 140								●●●●							
38811	018C1523E	195									●						
77729	018C1524E	190									●●●						
38585	18Y0144E	540										●					
38586	018Y0142E	220											●				
38549	018Y0141E	210											●●●				
38592	018CX781E	200												●●●			
38588	18C0035E	450													●●●		
38587	18C0034E	475														●	
37892	018CX033E	280															●●●

OKI



LÁSER MONOCROMO

CÓD.	REF.	Nº PÁGS.	"FAX 4500/4550/4580 OFFICE 84/86/87 PAGE 6/8"	B4300/4350	B4100/4200/4250	B6250	"FAX 1000/1050/2000/2100 / 2200/2350/2400/5200/5400 OL400/410/600/610/800/810 PAGE 6"	B6200	B6300	OKIFAX 4515	B2500 MFP/2520 MFP/2540MPF	B6500	B4600	B6100	B4400	B2200/2400	"B410/430/440 MB460/470/480"	"B411/431 MB461/471/491"	B440/MB480	B710/720/730
38606	00079801	1875	●																	
38611	01101202	6000		●																
38610	01103402	2500		●	●															
38617	09004078	10000				◆		◆	◆											
38618	09004079	17000							◆											
47008	09004391	4000									●									
47010	09004462	22000										◆								
38612	42102802	25000		■	■															
47057	43501902	20000											■		■					
47058	43502002	7000											●							
47059	43502302	3000											■		■					
47060	43640302	2000														●				
47062	43979002	25000															■			
47063	43979102	3500															●			
47064	43979202	7000															●			
49833	44574702	3000																●		
59762	01279001	15000																		●

■ TAMBOR ◆ UNIDAD DE IMAGEN

● PRECIOS A CONSULTAR ●

OKI

LÁSER COLOR

CÓD.	REF.	Nº PÁG.	C3100	C3200	C3300 C3400 C3450 C3600	C3520 C3530 MC350 MC360	C5100 C5300	C5200 C5400	C5250 C5450 C5510MFP C5540MFP	C5300N/C5400DN/C3200N C5400N/C5100N/C5450DN C5200N/C5450N/C5250DN C5510 MFP/C5250N/ C5540 MFP
47044	42804540	3000		●						
47046	43459330	2500			●					
47047	43459331	2500			●					
47048	43459332	2500			●					
37866	43459433	1500			●					
37865	43459434	1500			●					
37849	43459435	1500			●					
37848	43459436	1500			●					
47049	43460205	15000			■					
47050	43460206	15000			■					
47051	43460207	15000			■					
47052	43460208	15000			■					
47294	43459369	2500				●				
47295	43459370	2500				●				
47296	43459371	2500				●				
47293	43459324	2500				●				
47053	43460221	15000				■				
47054	43460222	15000				■				
47055	43460223	15000				■				
47056	43460224	15000				■				
47012	42126605	17000					■	■		
47013	42126606	17000					■	■		
47014	42126607	17000					■	■		
47015	42126608	17000					■	■		
36538	42127405	5000					●	●		
36537	42127406	5000					●	●		
36536	42127407	5000					●	●		
36535	42127408	5000					●	●		
47024	42126670	17000							■	
47025	42126671	17000							■	
47026	42126672	17000							■	
47027	42126673	17000							■	
47028	42127454	5000							●	
47029	42127455	5000							●	
47030	42127456	5000							●	
47031	42127457	5000							●	
47033	42158712	50000	*	*						*

■ TAMBOR □ UNIDAD DE FUSIÓN * CINTURÓN DE ARRASTRE

● PRECIOS A CONSULTAR ●

OKI			LÁSER COLOR										
CÓD.	REF.	Nº PÁGS.	C5600 C5700	C5650 C5750	C5850 C5950 MC560	C110 C130 C160	C310 C330 MC 351/361	C331/511 MC531	C510 C530 MC 561/MC 562	C301/C321 MC342	C5800 C5900 C5550	C831/C841	
43224	43381705	20000	■										
43226	43381706	20000	■										
43225	43381707	20000	■										
43227	43381708	20000	■										
38981	43381905	2000	●										
38983	43381906	2000	●										
38982	43381907	2000	●										
38984	43324408	6000	●										
47306	43870005	20000		■									
47307	43870006	20000		■									
47308	43870007	20000		■									
47309	43870008	20000		■									
43220	43872305	2000		●									
43219	43872306	2000		●									
43218	43872307	2000		●									
43217	43865708	2000		●									
47298	43865721	6000			●								
47299	43865722	6000			●								
47300	43865723	6000			●								
47301	43865724	8000			●								
47302	43870021	20000			■								
47303	43870023	20000			■								
47304	43870022	20000			■								
47305	43870024	20000			■								
49820	44250717	1500				●							
49821	44250718	1500				●							
49822	44250719	1500				●							
49816	44250721	2500				●							
49817	44250722	2500				●							
49818	44250723	2500				●							
49819	44250724	2500				●							
49825	44469704	2000					●	●	●				
49826	44469705	2000					●	●	●				
49827	44469706	2000					●	●	●				
49828	44469803	3500					●	●	●				
59231	44494202	20000					■						
49832	44469804	5000							●				
59094	44973533	1500								●			
59095	44973534	1500								●			
59097	44973535	1500								●			
59096	44973536	2200								●			
49841	43324421	5000									●		
49840	43324422	5000									●		
49839	43324423	5000									●		
49838	43324424	6000									●		
49834	43381721	20000									■		
49835	43381722	20000									■		
49836	43381723	20000									■		
49837	43381724	20000									■		
77655	44844505	10000										●	
77656	44844506	10000										●	
77657	44844507	10000										●	
77658	44844508	10000										●	

CINTAS DE IMPRESORA			
CÓD.	REF.	ML280/ML320/ML321/ ML3320 /ML3321	WML5520/ML5521/ ML5590/ML5591
38594	09002303	●	
74419	1126301		●

■ TAMBOR

● PRECIOS A CONSULTAR ●



LÁSER COLOR

CÓD.	REF.	Nº PÁGS.	SCX-4300	"CLP-310/CLP-315/CLX-3170/CLX-3175 SERIES"	CLP-310/315, CLX-3170/3175	SF-560R/PR SERIES	"CLP-300 /CLX-2160/CLX-2160N, CLX-3160FN."	"CLP-310/CLP-315/CLX-3170 /CLX-3175 SERIES"	"CLP-310/CLP-315/CLX-3170/CLX-3175 SERIES"	CLP-320/CLP-325/CLX-3185 SERIES	"CLP-360/CLP-365 CLX-3300/CLX-3305/C410W C460W C460FW"	CLP-770ND	CLP-770ND	CLP-320/CLP-325/CLX-3185 SERIES	"CLP-300/CLX-2160/CLX-2160N/CLX-3160FN"	ML-2850D/ML-2851ND	ML-1510/ML-1710/ML-1750	ML-1640/2240 SERIES	"ML-1660/ML-1665/ML-1670/ML-1675/ML-1860/ML-1865W / SCX-3200/SCX-3205/SCX-3205W"
47082	MLT-D1092S/ELS	2000	◆																
57695	CLT-W409/SEE	B/N 10000 COLOR 2500		❖															
57694	CLT-R409/SEE	B/N 24000 COLOR 6000			■														
47086	SF-D560RA/ELS	30000				●													
47068	CLP-M300A/ELS	1000					●												
47076	CLT-Y4092S/ELS	1000					●												
47072	CLT-C4092S/ELS	1000						●											
47074	CLT-M4092S/ELS	1000						●											
47073	CLT-K4092S/ELS	1000						●											
47075	CLT-P4092C/ELS	4500							●●●●										
49845	CLT-Y4072S/ELS	1000								●									
49843	CLT-C4072S/ELS	1000								●									
49844	CLT-M4072S/ELS	1000								●									
49846	CLT-K4072S/ELS	1500								●									
58574	CLT-Y406S/ELS	1000									●								
58571	CLT-C406S/ELS	1000								●									
58573	CLT-M406S/ELS	1000								●									
58572	CLT-K406S/ELS	1500								●									
74012	CLT-K6092S/ELS	7000										●							
74011	CLT-M6092S/ELS	7000											●						
57692	CLT-P4072C/ELS	1500 NEGRO 3 X 1000 COLOR												●●●●					
47071	CLP-Y300A/ELS	1000													●				
47079	ML-D2850A/ELS	2000															●		
47080	ML-D2850B/ELS	5000															●		
47081	MLT-D1082S/ELS	1500																●	
49842	MLT-D1042S/ELS	1500																	●

■ TAMBOR ❖ TONER RESIDUAL ◆ UNIDAD DE IMAGEN

● PRECIOS A CONSULTAR ●

SAMSUNG			LÁSER COLOR																			
CÓD.	REF.	Nº PÁGS.	ML-3470D/ML-3471ND	ML-3560/ML-3561N/ML-3561ND	ML-1610/1615/1620/1625 / ML-2010/2015/2020/2510/ 2570/2571/SCX-4321/4521	SCX-5635FN/SCX-5835FN	ML-2950/SCX-4729 SERIES	ML-3310/SCX-4833/ML-3710, SCX-5637/SCX-5737	ML-5510ND/ML-6510ND	ML-1910/1915/2525/2525W/ 2540/2545/2580N SCX-4600/ SCX-4623F/SCX-4623GN/SF-650	ML-2950/SCX-4729 SERIES	CLP-310/CLP-315 / CLX-3170/CLX-3175 SERIES	ML-2160/ML-2162/ML-2165/ML-2165W/ ML-2168 SCX-3400/SCX-3400F/SCX- 3405/SCX-3405F/SCX-3405FW/SCX- 3405W SF-760P	ML-331X/371X SERIES/SCX- 483X/563X/573X SERIES	SCX-6220/SCX-6320F/ SCX-6122FN, SCX-6322DN	ML-1910/1915/2525/2525W/ 2540/2545/2580N SCX-4600 / SCX-4623F/SCX-4623GN/SF-650"	SCX-4200	ML-2855 SCX-4824/ SCX-4825/SCX-4828 SERIES	SCX-4725FN	M2022/M2022W/M2070/ M2070F/M2070FW/M2070W	M2625/2825/ M2675/2875	
74367	ML-D3470B	10000	●																			
38645	ML-3560D6/ELS	6000		◆																		
73733	MLT-D119S	2000			●																	
47083	MLT-D2082L/ELS	10000				●																
57697	MLT-D103L/ELS	2500					●															
57699	MLT-D205L/ELS	5000						●														
57701	MLT-D309L/ELS	30000							●													
47088	MLT-D1052L/ELS	2500								●												
57698	MLT-D103S/ELS	1500										●										
57693	CLT-P4092B/ELS	3000											●									
57696	MLT-D101S/ELS	1500												●								
57700	MLT-D205S/ELS	2000													●							
47089	SCX-6320D8/ELS	8000														●						
47087	MLT-D1052S/ELS	1500															●					
38649	SCX-D4200A/ELS	3000																◆				
47084	MLT-D2092L	5000																	●			
47085	MLT-D2092S	2000																	●			
38654	SCX-D4725A/ELS	3000																		●		
72720	MLT-D111S/ELS	1000																			●	
72722	MLT-D116S/ELS	1200																				●
72721	MLT-D116L/ELS	3000																				●

INK-JET		SF-330/SF-331P/SF-335T/SF-340/SF-341P / SF-345TP/SF-360/SF-361P/SF-365TP	SF-370
CÓD.	REF.		
47399	INK-M40V/ELS	●	
37914	INK-M40/ELS	●	
45930	INK-M41/ELS		●
47077	INK-M41V/ELS		●

◆ UNIDAD DE IMAGEN

● PRECIOS A CONSULTAR ●

RICOH imagine. change. CÓD.		LÁSER COLOR REFERENCIA	Nº PÁG.	AF1515 /T1270D	SP 4100L/4100NL
77165		888261	7000	●	
77651		SP-4100NL	7500		●

CONSUMIBLES KYOCERA

KYOCERA		LÁSER COLOR	Nº PÁG.	FS-C8600DN/8560DN
CÓD.	REFERENCIA			
74354	TK8600Y		20000	●
74351	TK8600C		20000	●
74353	TK8600M		20000	●
74352	TK8600K		30000	●

CONSUMIBLES DELL

DELL		LÁSER COLOR	3110CN/3115CN	1720/1720DN	B2360D B2360DN B3460DN B3465DNF	1320C/1320CN	B2360D / B2360DN / B3460DN/ B3465DNF
CÓD.	REFERENCIA	Nº PÁG.					
76503	3110 CIAN (4k)	4000	●				
76504	3110 MAGENTA (4k)	4000	●				
76505	3110 YELLOW (4k)	4000	●				
76506	PF028	4000	●				
90773	593-10237	6000		●			
59481	593-11165	2500			●		
78039	593-10258	1200				●	
77364	DT-B3460	8500					●

TÓNERES COMPATIBLES Q-CONNECT® PARA LEXMARK

Q-CONNECT®

CÓD.	REF. Q-CONNECT®	REFERENCIA ORIGINAL	IMPRESORAS	RENDIMIENTO PAG. COMP.	RENDIMIENTO PAG. ORIGINAL
62689	KF15681	T650	T654N/T654DN/T652N/T652DN/T650N/T650DN/T654DN/T654DTN/T654N/T652DTN/T652N/T650DTN/T650DN/T650N/T656DNE	25000	25000

Q-CONNECT®



CÓD.	REF. Q-CONNECT®	REFERENCIA ORIGINAL	IMPRESORAS	RENDIMIENTO	
				PAG. COMP.	PAG. ORIGINAL
50102	KF14571	CE505A	HP LASERJET P 2035/2055/2055D/2055 DN/P2055X MAX	3000	2300
50104	KF15055	C7115A	HP LASERJET 1005W/1200/1200N/1220/3300 MFP/3320 MFP/3330 MFP/EP-25	7000	3500
50113	KF10816	CB435A	HP LASERJET P1005/P1006	1500	1500
50114	KF14573	CB436A	HP P1505/P1505N/M1120MFP/M1522MFP/M1522NF MFP	2000	2000
50117	KF10821	CB540A	HP LJ COLOR J 1215/1515/1518	2200	2200
50118	KF10822	CB541A		1400	1400
50120	KF10824	CB543A		1400	1400
50119	KF10823	CB542A		1400	1400
50112	KF10815	CC364A		HP LJ 4014/4015/4515 MAX	10000
50134	KF14725	CE255X	HP LASERJET P3015/P3015D/3015DN/3015X, BLACK	12500	12500
50115	KF14572	CE505X	HP LASERJET P 2035/2055/2055D/2055 DN/P2055X MAX	6500	6500
50101	KF04780	Q2612A	HP LJ 1010/1012/1015/1018/1020/1022SERIE, 3015/3020/3030/3050/3052/3055 AIO/M 1005/1319 MFP	2000	2000
34949	KF15057	Q2612A/Q2612XL		3000	2000
72709	KF14939	CE285A	LASERJET P1102 · P1102W · M1212NF MFP · M1217NFW MFP · M1132MFP	1600	1600
50106	KF07520	Q5949A	HP LJ 1160/1320 SERIE, 3390/3392	2500	2500
38715	KF07521	Q5949X	HP LJ 1320 SERIE, 3390/3392	6000	6000
72711	KF15153	CE320A	COLOR LASERJET P1525N/1525NW/M1415FN/M1415FNW	2000	2000
72712	KF15154	CE321A		1300	1300
72713	KF15156	CE322A		1300	1300
72714	KF15155	CE323A		1300	1300
38719	KF04808	Q6000A		HP COLOR LASERJET 1600/COLOR LASERJET 1600 L/COLOR LASERJET 1600 LN / COLOR LASERJET 1600 N/COLOR LASERJET 1600 TN/COLOR LASERJET 2600/ COLOR LASERJET 2600 L/ COLOR LASERJET 2600 LN/COLOR LASERJET 2600 N / COLOR LASERJET 2600 TN/COLOR LASERJET 2605/COLOR LASERJET 2605 DN / COLOR LASERJET 2605 DTN	2500
38720	KF04809	Q6001A		2000	2000
38722	KF04811	Q6002A		2000	2000
38721	KF04810	Q6003A		2000	2000
72708	KF14724	CE255A	LASERJET P3015/P3015D/3015DN/3015X	6000	6000
62677	KF16031	CE410X	HP M351A/451DN/451NW/375NW/475DN 451DW/475DW	4000	4000
62678	KF16032	CE411A		2600	2600
62679	KF16033	CE413A		2600	2600
62680	KF16034	CE412A		2600	2600
62676	KF16448	CE410A		2200	2200

● PRECIOS A CONSULTAR ●

Cartuchos remanufacturados de la más alta CALIDAD en los cuales puede confiar



Q-CONNECT®

-  **Una Garantía completa de 2 años**
-  **Ahorro importante frente a los equivalentes originales**
-  **Una Calidad comparable al producto original**



Un equipo de especialistas dedicado y listo a intervenir en 24 horas en campo
Email : ts@toner-support.eu



Los cartuchos remanufacturados Q-Connect son mucho más ecológicos que los originales, el 75% de los componentes es revalorizado lo cual disminuye la necesidad de recursos energéticos para producirlos.



Q-CONNECT®



CÓD.	REF. Q-CONNECT®	REFERENCIA ORIGINAL	IMPRESORAS	RENDIMIENTO	
				PÁG. COMP.	PÁG. ORIGINAL
72699	KF10983	CC530A	COLOR LASERJET CP2520/CM2320 MFP	3000	3000
72700	KF10995	CC531A		2800	2800
72701	KF10997	CC532A		2800	2800
72702	KF10996	CC533A		2800	2800
38717	KF04325	Q7553X	HP LASERJET P 2015/LASERJET P 2015 D/LASERJET P 2015 DN/LASERJET P 2015 N/LASERJET P 2015 X	7000	7000
77666	KF15684	CE390A	HP LASERJET ENTERPRISE M4555F MFP/M4555H MFP/ IMPRESORA HP LASERJET ENTERPRISE 600 M601N/600 M602N/600 M602X/600 M603N/600 M603XH	10000	10000
77668	KF16443	CE400A	HP LASERJET ENTERPRISE 500 COLOR M551N/M551XH/HP LASERJET ENTERPRISE 500 REFURBISHED COLOR PRINTER M551N/M551DN/R M551XH/HP LASERJET ENTERPRISE 500 REFURBISHED COLOR MFP M575DN/MFP M575F	5500	5500
77670	KF16445	CE401A	HP LASERJET ENTERPRISE 500 COLOR M551N/ M551XH/HP LASERJET ENTERPRISE 500 REFURBISHED COLOR PRINTER M551N/M551DN/M551XH/HP LASERJET ENTERPRISE 500 REFURBISHED COLOR MFP M575DN/MFP M575F	6000	6000
77671	KF16446	CE402A	HP LASERJET ENTERPRISE 500 COLOR M551N/ M551XH/HP LASERJET ENTERPRISE 500 REFURBISHED COLOR PRINTER M551N/ M551DN/ M551XH/ MFP M575DN/ MFP M575F	6000	6000
77672	KF16447	CE403A	HP LASERJET ENTERPRISE 500 COLOR M551N/ M551XH/HP LASERJET ENTERPRISE 500 REFURBISHED COLOR PRINTER M551N/ M551DN/M551XH/M575DN/ M575F	6000	6000
76554	KF16488	CF280X	HP LASERJET PRO 400 REFURBISHED PRINTER M401DN/M401DW/M401N/M425DN / IMPRESORA HP LASERJET PRO 400 M401DW	6900	6900
62671	KF17836	CF210A	HP M251N/251NW/276N/276NW	1600	1600
62672	KF16489	CF210X		2400	2400
62673	KF16490	CF211A		1800	1800
62674	KF16491	CF213A		1800	1800
62675	KF16492	CF212A		1800	1800
76553	KF14937	CE278A	IMPRESORA HP LASERJET PRO P1566/P1606DN/ IMPRESORA MULTIFUNCIÓN HP LASERJET PRO M1536DNF	21000	21000
77436	KF18041	CF283A	HP M125NW /127FN/127FW	1500	1500
77892	KF17098	CF380A	HP COLOR LASERJET PRO MFP M476NW/M476DN/M476DW	2400	2400
77893	KF17099	CF381A		2700	2700
77895	KF17101	CF382A		2700	2700
77894	KF17100	CF383A		2700	2700

TÓNERES COMPATIBLES Q-CONNECT® PARA CANON

62667	KF17824	718BK	CANON LBP-7200CDN/7210CDN/7660CDN/7680CX/MF-8330CDN	3400	3400
62668	KF17825	718C		2900	2900
62669	KF17826	718M		2900	2900
62670	KF17827	718y		2900	2900
62688	KF17901	719bk	CANON LBP-6300/6650/6670/6680	2100	2100

TÓNERES COMPATIBLES Q-CONNECT® PARA SAMSUNG

50127	KF10991	ML-D2850B/ELS	SAMSUNG ML-2850/D/DR/N, ML-2851/ ND/NDR/NP	5000	5000
78005	KF22357	CLT-Y406S	CLP-360/CLP-365 CLX-3300/CLX-3305/ C410W C460W C460FW	1500	1000
78003	KF22355	CLT-C406S		1500	1000
78004	KF22356	CLT-M406S		1500	1000
62693	KF18042	MLT-D116L	SAMSUNG M2625	3000	3000
62692	KF17914	MLT-D101S	SAMSUNG ML-2160	1500	1500
62690	KF16031	MLTD1052L	SAMSUNG ML1910	2500	2500
62691	KF15756	ML1660	MLT-D1042S/ELS	1500	1500

Q-CONNECT®

CÓD.	REF. Q-CONNECT®	REFERENCIA ORIGINAL	IMPRESORAS	RENDIMIENTO	
				PAG. COMP.	PAG. ORIGINAL
50138	KF14720	TN-135BK	BROTHER HL 4040 CN/4050CND/4050CDNT/4070CDW/ MFC 9440 CN/9840CDW/DCP 9040CN/9045CDN	5000	5000
50139	KF14721	TN-135C		4000	4000
50141	KF14722	TN-135M		4000	4000
50142	KF14723	TN-135Y		4000	4000
72716	KF15870	TN-230BK	BROTHER HL3040CN/HL3070CW/MFC9120CN/MFC9320CW	2200	2200
72717	KF15871	TN-230C		1400	1400
72718	KF15872	TN-230M		1400	1400
72719	KF15873	TN-230Y		1400	1400
62652	KF17090	TN241BK	BROTHER HL-3140CW/3150CDW/3170CDW/DCP-9020CDW	2500	2500
62653	KF17091	TN241C		1400	1400
62654	KF17092	TN241M		1400	1400
62655	KF17093	TN241Y		1400	1400
62656	KF17094	TN245C		2200	2200
62657	KF17095	TN245M		2200	2200
62658	KF17096	TN245Y		2200	2200
62659	KF16477	TN320BK		BROTHER TN320BK HL-4140/4150/4570	2500
62660	KF16478	TN320C	1500		1500
62661	KF16479	TN320M	1500		1500
62662	KF16480	TN320Y	1500		1500
62650	KF15876	TN325M	BROTHER TN325M HL-4140CN/4150CDN/4570CDW/4570CDWT/DCP 9055CD	3500	3500
62651	KF15877	TN325Y		3500	3500
62663	KF16482	TN328BK	BROTHER HL-4570CDW/4570CDWT/DCP 9270CDN/MFC 9970CDW	6000	6000
62664	KF16483	TN328C		6000	6000
62665	KF16484	TN328M		6000	6000
62666	KF16485	TN328Y		6000	6000
62681	KF17089	TN1050	BROTHER HL-1110	1000	1000
62686	KF16481	TN3230	BROTHER HL-5340	3000	3000
38731	KF02793	TN-2000	BROTHER DCP-7010/DCP-7025/FAX-2820/FAX-2920/HL-2030/HL-2040/HL-2070N, MFC-7225N/MFC-7420/MFC-7820N	2500	2500
50135	KF14715	TN-2005	BROTHER HL-2035	1500	1500
50136	KF14717	TN-2120	BROTHER TN-2120, BROTHER HL-2140/HL-2150N/HL-2170W/DCP-7030/DCP-7045N / MFC-7320/MFC-7440N/MFC-7840W	2600	2600
62682	KF17897	TN2010	BROTHER TN2010 HL-2130/2132/2135	1000	1000
62684	KF17898	TN-2210	DCP-7060D/DCP-7060DN/DCP-7065DN/FAX-2840/FAX-2845/FAX-2940/HL-2240/HL-2240D/ HL-2250DN/HL-2270DW/MFC-7360N/MFC-7460DN/MFC-7860DW	1200	1200
50137	KF14719	TN-3280	BROTHER HL-5340D/HL-5380DN/HL-5350DNL/5350DN/5370DW/5350DN2LT/ MFC 8890DW/MFC 8880DN/DCP 8085DN	8000	8000
62649	KF15875	TN-325C	HL-4140CN/HL-4150CDN/MFC-9460CDN/MFC-9465CDN	3500	3500
62683	KF15061	TN-2110	DCP-7030/DCP-7040/DCP-7045N/HL-2140/HL-2150N/HL-2170W/ MFC-7320/MFC-7440N/MFC-7840W	1500	1500
62648	KF15874	TN-325BK	HL-4140CN/HL-4150CDN/MFC-9460CDN/MFC-9465CDN	4000	4000
58575	KF15455	TN-2220	DCP-7060D/DCP-7060DN/DCP-7065DN/FAX-2840/FAX-2845/FAX-2940/ HL-2240/HL-2240D/HL-2250DN/HL-2270DW/MFC-7360N/MFC-7460DN/MFC-7860DW	2600	2600

TAMBORES COMPATIBLES Q-CONNECT® PARA BROTHER

CÓD.	REF. Q-CONNECT®	REFERENCIA ORIGINAL	IMPRESORAS	RENDIMIENTO	
				PAG. COMP.	PAG. ORIGINAL
62685	KF17899	DR2200	HL-2240/2250/2270	12000	12000



CÓD.	REF. FABRICANTE	REF. ORIGINAL	IMPRESORAS	RENDIMIENTO	
				PÁG. COMP.	PÁG. ORIGINAL
151090	MRB1000	LC-970/ LC-1000	LC-970/LC-1000 MULTIPACK DE 5 UNIDADES NEGRO (2) / AMARILLO / CIAN / MAGENTA	+20%	900
151093	MRB1240	LC-1220/LC-1240/LC 1280	LC-1220/LC-1240/LC 1280 MULTIPACK DE 5 UDS. NEGRO (2) / AMARILLO / CIAN / MAGENTA	+20%	600
151092	MRB123	LC-123	LC-123 MULTIPACK DE 5 UNIDADES NEGRO (2) / AMARILLO / CIAN / MAGENTA	+20%	600
151091	MRB1100	LC-980/LC-1100	LC-980/LC-1100 MULTIPACK DE 5 UNIDADES NEGRO (2) / AMARILLO / CIAN / MAGENTA	+20%	900
151094	MRB985	LC-985	LC-985 MULTIPACK DE 5 UNIDADES NEGRO(2) / AMARILLO / CIAN / MAGENTA	+20%	300

INK-JETS COMPATIBLES MEDIARANGE PARA CANON

CÓD.	REF. FABRICANTE	REF. ORIGINAL	IMPRESORAS	RENDIMIENTO	
				PÁG. COMP.	PÁG. ORIGINAL
151095	MRCP40C41	PG-40/ CL-41	PG-40/CL-41 PACK DE 2 UNIDADES NEGRO / TRICOLOR	+20%	350
151096	MRCP510C511	PG-510/ CL-511	PG-510/CL-511 PACK DE 2 UNIDADES NEGRO / TRICOLOR	+20%	220
151097	MRCP512C513	PG-512/CL-513	PG-512/CL-513 PACK DE 2 UNIDADES NEGRO / TRICOLOR	+20%	450
151121	MRCP540C541	PG-540/CL-541	PG-540/CL-541 PACK DE 2 UNIDADES NEGRO / TRICOLOR	+20%	200
151101	MRCP5C8	PGI-5/ CLI-8	PGI-5/CLI-8 MULTIPACK DE 5 UNIDADES NEGRO(2) / AMARILLO / CIAN / MAGENTA	+20%	350
151098	MRCP520C521	PGI-520/ CLI-521	PGI-520/CLI-521 MULTIPACK DE 5 UNIDADES NEGRO(2) / AMARILLO / CIAN / MAGENTA	+20%	440
151099	MRCP525C526	PGI-525/ CLI-526	PGI-525/CLI-526 MULTIPACK DE 5 UNIDADES NEGRO(2) / AMARILLO / CIAN / MAGENTA	+20%	500
151100	MRCP550C551	PGI-550/CLI-551	PGI-550/CLI-551 MULTIPACK DE 5 UNIDADES NEGRO(2) / AMARILLO / CIAN / MAGENTA	+20%	1795
151122	MRCP570C571	PGI-570/ CLI-571	PGI-570/CLI-571 MULTIPACK DE 5 UNIDADES NEGRO(2) / AMARILLO / CIAN / MAGENTA	+20%	980

INK-JETS COMPATIBLES MEDIARANGE PARA EPSON

CÓD.	REF. FABRICANTE	REF. ORIGINAL	IMPRESORAS	RENDIMIENTO	
				PÁG. COMP.	PÁG. ORIGINAL
151107	MRET71	T0711/T0714	T0711/T0714 MULTIPACK DE 5 UNIDADES NEGRO(2) / AMARILLO / CIAN / MAGENTA	+20%	500
151108	MRET89	T0891/T0894	T0891/T0894 MULTIPACK DE 5 UNIDADES NEGRO(2) / AMARILLO / CIAN / MAGENTA	+20%	180
151102	MRET128	T1281/T1284	T1281/T1284 MULTIPACK DE 5 UNIDADES NEGRO(2) / AMARILLO / CIAN / MAGENTA	+20%	175
151103	MRET129	T1291/T1294	T1291/T1294 MULTIPACK DE 5 UNIDADES NEGRO(2) / AMARILLO / CIAN / MAGENTA	+20%	445
151104	MRET163	T1631/T1634	T1631/T1634 MULTIPACK DE 5 UNIDADES NEGRO(2) / AMARILLO / CIAN / MAGENTA	+20%	3600
151105	MRET181	T1811/T1814	T1811/T1814 MULTIPACK DE 5 UNIDADES NEGRO(2) / AMARILLO / CIAN / MAGENTA	+20%	450
151106	MRET263	T2621/T2631 / T2634	T2621/T2631 / T2634 MULTIPACK DE 5 UDS. NEGRO(2) / AMARILLO / CIAN / MAGENTA	+20%	300
151123	MRET271	T2711/T2714	T2711/T2714 MULTIPACK DE 4 UNIDADES NEGRO / AMARILLO / CIAN / MAGENTA	+20%	100
151124	MRET299	T2991/T2994	T2991/T2994 MULTIPACK DE 5 UNIDADES NEGRO(2) / AMARILLO / CIAN / MAGENTA	+20%	470
151125	MRET336	T3351/T3361 / T3364	T3351/T3361 / T3364 MULTIPACK DE 5 UDS. NEGRO(2) / AMARILLO / CIAN / MAGENTA	+20%	500

INK-JETS COMPATIBLES MEDIARANGE PARA HP

CÓD.	REF. FABRICANTE	REF. ORIGINAL	IMPRESORAS	RENDIMIENTO	
				PÁG. COMP.	PÁG. ORIGINAL
151109	MRHP15B	C6615DE	N.15 NEGRO	500	500
151110	MRHP21B22C	C9351AE/C9352AE	N.21/N.22 PACK DE 2 UNIDADES NEGRO / TRICOLOR	+20%	190
151111	MRHP300XLBC	CC64EE/CC643EE	N.300 PACK DE 2 UNIDADES NEGRO / TRICOLOR	+20%	200
151112	MRHP301XLBC	CH561EE/ CH562EE	N.301 PACK DE 2 UNIDADES NEGRO / TRICOLOR	+20%	190
151113	MRHP350B351C	SD412EE	N.350/N.351 PACK DE 2 UNIDADES NEGRO / TRICOLOR	+20%	200
151114	MRHP364	T9D88EE	N.364 MULTIPACK DE 4 UNIDADES NEGRO / AMARILLO / CIAN / MAGENTA	50	50
151115	MRHP45B	51645AE	N.45 NEGRO	930	930
151116	MRHP78C	C6578D	N.78 TRICOLOR	560	560
151117	MRHP920	C2N92AE	N.920 MULTIPACK DE 4 UNIDADES NEGRO / AMARILLO / CIAN / MAGENTA	2200	2200
151118	MRHP932B933C	CN057AE/ CN054AE/ CN055AE/CN056AE/	N.932/N.933 MULTIPACK DE 4 UNIDADES NEGRO / AMARILLO / CIAN / MAGENTA	400	400
151119	MRHP940	C4900A/C4901A/C4902A	N.940 MULTIPACK DE 4 UNIDADES NEGRO / AMARILLO / CIAN / MAGENTA	12000	12000
151120	MRHP950B951C	CN049AE/CN050AE/ CN051AE/ CN052AE	N.950/N.951 MULTIPACK DE 4 UNIDADES NEGRO / AMARILLO / CIAN / MAGENTA	1000	1000

INK-JETS COMPATIBLES XEROX PARA HEWLETT-PACKARD

xerox		CÓD.	REF. FABRICANTE	REF. ORIGINAL	IMPRESORAS	RENDIMIENTO		CAPACIDAD
						PÁG. COMP.	PÁG. ORIGINAL	
		67891	003R99778	CB317EE	LASERJET M1120 MFP / M1522 MFP / M1522NF / P1505 / P1505N	2000	2000	-

Pelikan		CINTAS Y RODILLOS DE CALCULADORAS	
CÓD.	GRUPO/MOD.	DESCRIPCIÓN	CALCULADORAS <small>CITIZEN</small>
44290	51	CINTA MÁQUINA PELIKAN GRUPO 51 NYLON NEGRO/ROJO	333DP 335DP 340DP 345DP 350DPII 355DPII 400D 410DP 420DPII 440DPII 505DP 540 DPII 555DP
44291	51	CINTA MÁQUINA PELIKAN GRUPO 51 NYLON NEGRO	
44295	51	CINTA MÁQUINA PELIKAN GRUPO 51 NYLON VIOLETA	
44031	51	CINTA MÁQUINA PELIKAN GRUPO 51 SEDA NEGRO/ROJO	
44292	IR40T	RODILLO ENTINTADO PELIKAN IR40T NEGRO/ROJO (1 UNIDAD)	CX-32II CX-55 CX-88 CX-90 CX-90III CX-91II CX-110 CX-120 CX-121II CX-123 CX-123II CX-125 CX-131 CX-131IVN CX-185III CX-215 CX-220
44294	IR40T	RODILLO ENTINTADO PELIKAN IR40T NEGRO/ROJO (2 UNIDADES)	CX-32II CX-55 CX-88 CX-90 CX-90III CX-91II CX-110 CX-120 CX-121II CX-123 CX-123II CX-125 CX-131 CX-131IVN CX-185III CX-215 CX-220
44293	IR40	RODILLO ENTINTADO PELIKAN IR40 NEGRO	CX-60 CX-77II CX-77IV CX-122 CX-210
44298	IR72	RODILLO ENTINTADO PELIKAN IR72 GRUPO 720 NEGRO	110DP 101DP 121DP 121FP 12DPM 132CP 215DP 90DP MVB720

Pelikan		CINTAS DE MÁQUINAS PELIKAN	
CÓD.	GRUPO/MOD.	DESCRIPCIÓN	
44054	1	PARA TRIUMPH-ADLER GRUPO 1D	
44038	8	PARA OLIVETTI GRUPO 8D NYLON NEGRO	
44041	8	PARA OLIVETTI GRUPO 8D NYLON NEGRO/ROJO	
44051	174	PARA IBM 6746 GRUPO 174 LIFT-OFF	
44039	143/5	PARA BROTHER OLYMPIA TA GRUPO 143/5 LIFT-OFF	
44044	154C	BROTHER CE 50/EM 200 GRUPO 154C	
44035	153C	PARA BROTHER AX 10	
44043	155C	PARA CANON AP 350	
44047	156C	PARA CANON AP 100 GRUPO 156C	
44057	167C	PARA OLIVETTI PRAXIS 40/45 GRUPO	

Pelikan		CINTAS DE MÁQUINAS PELIKAN	
CÓD.	GRUPO/MOD.	DESCRIPCIÓN	
44053	168/5	PARA OLIVETTI PRAXIS 40/45	
44046	173C	PARA IBM 6746	
44052	176C	PARA OLIVETTI PRAXIS 20	
44037	177C	PARA OLIVETTI ETP 55	
44040	186C	PARA OLYMPIA CARRERA S	
44048	187C	PARA TA GABRIELE 8008	
44036	188C	PARA TA GABRIELE 100/SE310 GRUPO 188C	
44042	308C	PARA OLYMPIA ES 70	
44049	313C	PARA OLIVETTI ET 2200	
44045	317C	PARA SMITH CORONA H-SERIE GRUPO 317C	

CINTAS DE IMPRESORAS MATRICIALES		
CÓD.	GRUPO/MOD.	DESCRIPCIÓN
38495	FX-980	CINTA IMPRESORA EPSON PARA FX-980 NEGRA
44064	655/ERC -30/34	CINTA IMPRESORA PELIKAN PARA EPSON ERC 30/34 VIOLETA GRUPO 655
44067	655/ERC -30/34	CINTA IMPRESORA PELIKAN PARA EPSON ERC 30/34 NEGRO/ROJO GRUPO 655
44079	657/ERC-23	CINTA IMPRESORA PELIKAN PARA EPSON ERC 23 GRUPO 657
44068	DL-3700	CINTA IMPRESORA PELIKAN PARA FUJITSU DL 3700/3800
44069	DP-600	CINTA IMPRESORA PELIKAN PARA CITIZEN DP 600 -NEGRO
44066	ERC-18	CINTA IMPRESORA PELIKAN PARA EPSON ERC 18
44074	ERC-27	CINTA IMPRESORA PELIKAN PARA EPSON ERC 27 VIOLETA
44082	ERC-31	CINTA IMPRESORA PELIKAN PARA EPSON ERC31
44070	ERC-32	CINTA IMPRESORA PELIKAN PARA EPSON ERC 32 VIOLETA

CINTAS DE IMPRESORAS MATRICIALES		
CÓD.	GRUPO/MOD.	DESCRIPCIÓN
44078	ERC-37	CINTA IMPRESORA PELIKAN PARA EPSON ERC 37 VIOLETA
44073	EX-800	CINTA IMPRESORA PELIKAN PARA EPSON EX 800/LQ 2500
44077	HX-20	CINTA IMPRESORA PELIKAN PARA EPSON HX 20
44071	LEX-2491	CINTA IMPRESORA PELIKAN PARA IBM 2380/81 LEXMARK 2490/91
44065	LQ-800	CINTA IMPRESORA PELIKAN EPSON LQ 800/MX 80 655
44063	ML-182/390	CINTA IMPRESORA PELIKAN PARA OKI ML 182/390
44084	P-20/30	CINTA IMPRESORA PELIKAN PARA NEC P20/30 6681
44072	SP-200	CINTA IMPRESORA PELIKAN PARA STAR SP 200/212 VIOLETA
44076	SP-300	CINTA IMPRESORA PELIKAN PARA STAR SP 300
47473	DM100	CINTA IMPRESORA OLIVETTI DM1000 NYLON NEGRA

REPUESTOS FAXES

CÓD.	REF.	MODELO	BOBINAS	MARCA
92710	PC-201	FAX-1020-1030	1 + CARTUCHO	brother at your side
95363	PC-304RF	FAX PC-304RF	4	
95415	PC-70	FAX T94-96	1 + CARTUCHO	
26783	PC72RF	FAX T104-106	2	
26784	PC74RF		4	
36871	PC75		1 + CARTUCHO	
43221	KX-FA136X	KX-F1810/F1820 2X100 M	-	Panasonic
43223	KX-FA52X	KX-FC225/255 KX-FP205 2X30 M	-	



Q-CONNECT®

CÓD.	REF.	DURACIÓN	VELOCIDAD MÁX.	OTRAS CARACT.	PRESENTACIÓN		
54737	KF00419	700MB-80MIN	52x	-	CAJA SLIM	10	A/C
54738	KF00420	700MB-80MIN	52x	-	TARRINA 25 UDS.	1	A/C
54739	KF00421	700MB-80MIN	52x	-	TARRINA 50 UDS.	1	A/C
72681	KF18020	700MB-80MIN	52x	IMPRIMIBLE	TARRINA 50 UDS.	1	A/C

CD-R

Ofrece fiabilidad, alta capacidad y rápido acceso a los archivos de los CD-ROM, además de la comodidad de grabar directamente de su PC.

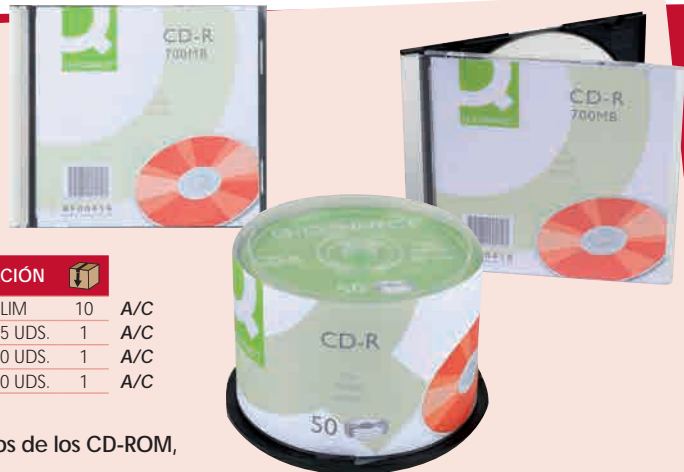
**EMTEC**

CÓD.	TIPO	REF.	DURACIÓN	VELOCIDAD MÁX.	PRESENTACIÓN	OTRAS CARACT.			
50342	CD-R	ECOC801052CB	700MB-80MIN	52X	TARRINA	-	10	-	A/C
50344	CD-R	ECOC801052SL	700MB-80MIN	48X	CAJA SLIM	DURACIÓN 90MIN	10	1	A/C
49138	CD-R	ECOC802552CB	700MB-80MIN	52X	TARRINA 25 UDS.	-	1	-	A/C
49139	CD-R	ECOC805052CB	700MB-80MIN	52X	TARRINA 50 UDS.	-	1	-	A/C
50346	CD-W	ECOCRW80512JC	700MB-80MIN	4-10X	CAJA	REGRABABLE	1	-	A/C

CD

Ofrece fiabilidad, alta capacidad y rápido acceso a los archivos de los CD-ROM, además de la comodidad de grabar directamente desde el dispositivo (datos, música...). Amplia variedad de presentaciones.

**DVD**

Q-CONNECT®



CÓD.	REF.	DURACIÓN	VELOCIDAD MÁX.	OTRAS CARACT.	PRESENTACIÓN	
54740	KF00255	4,7GB-120MIN	16x	-	TARRINA 25 UDS.	A/C
54741	KF15419	4,7GB-120MIN	16x	-	TARRINA 50 UDS.	A/C
72682	KF18021	4,7GB-120MIN	16x	IMPRIMIBLE	TARRINA 25 UDS.	A/C

DVD-R

Ofrece fiabilidad, alta capacidad y rápido acceso a los archivos de los CD-ROM, además de la comodidad de grabar directamente de su PC.

EMTEC

CÓD.	TIPO	REF.	DURACIÓN	VELOCIDAD MÁX.	PRESENTACIÓN	OTRAS CARACT.			
50352	DVD-R	ECOVR471016CB	4,7GB-120MIN	16X	TARRINA	-	10	1	A/C
50347	DVD+R	ECOVPR471016CB	4,7GB-120MIN	16X	TARRINA	-	10	-	A/C
50359	DVD-R	ECOVR471016SL	4,7GB-120MIN	16X	CAJA SLIM	-	10	-	A/C
50348	DVD+R	ECOVPR471016SL	4,7GB-120MIN	16X	CAJA SLIM	-	10	1	A/C
49147	DVD-R	ECOVR472516CB	4,7GB-120MIN	16X	TARRINA 25 UDS.	-	1	-	A/C
49153	DVD+R	ECOVPR472516CB	4,7GB-120MIN	16X	TARRINA 25 UDS.	-	1	-	A/C
50350	DVD+RW	ECOVPRW47104CB	4,7GB-120MIN	4X	TARRINA	REGRABABLE	10	-	A/C
49163	BD-R	ECOBOR2552JC	25GB	2X	CAJA DE 5 UDS.	BLUE RAY - REGRABABLE	1	-	A/C

DVD

Ofrece fiabilidad, alta capacidad y rápido acceso a los archivos de los DVD, además de la comodidad de grabar directamente desde el dispositivo (datos, música, videos...). Amplia variedad de presentaciones.



Q-CONNECT®

CÓD.	REF.	CAPACIDAD	
54635	KF41511	4 GB	A/C
54636	KF41512	8 GB	A/C
54637	KF41513	16 GB	A/C
54638	KF76970	32 GB	A/C
57399	KF41514	64 GB	A/C

Memoria Flash USB 2.0

Los pendrives USB Q-Connect ofrecen un excelente funcionamiento y un práctico formato. Velocidad de lectura hasta 15 MB/s. Velocidad de escritura hasta 5 MB/s. Color negro, con protector giratorio metálico. Orificio para colocar un cordón. Medidas: 55 x 18 x 8,9 mm.



Q-CONNECT®



CÓD.	REF.	CAPAC.	VELOCIDAD		
			ESCRITURA	LECTURA	
150860	KF11477	4 GB	2,5MB/s	10 MB/s	A/C
150861	KF11478	8 GB	2,5MB/s	10 MB/s	A/C
150862	KF11479	16 GB	3 MB/s	12 MB/s	A/C
150863	KF11480	32 GB	3,5MB/s	13 MB/s	A/C

Memoria Flash Premium USB 2.0

Memoria Flash USB de alto rendimiento y excelente funcionamiento. Diseño ligero, moderno y compacto. Máxima resistencia. Color plateado. Con anilla para colocar un cordón o para poder colgarlo. Compatible con Windows, Macintosh y Linux. Medidas: 39 x 12 x 4,6 mm.

Q-CONNECT®

CÓD.	REF.	CAPAC.	VELOCIDAD		
			LECTURA	ESCRITURA	
75564	KF16368	8 GB	34 MB/s	8-9 MB/s	A/C
75565	KF16369	16 GB	50 MB/s	10-15 MB/s	A/C
75566	KF16370	32 GB	70 MB/s	15-20 MB/s	A/C
75567	KF16371	64 GB	80 MB/s	20-25 MB/s	A/C
68114	KF16375	128 GB	175 MB/s	60 MB/s	A/C



Memoria Flash USB 3.0

Memoria Flash USB con un excelente rendimiento y gran velocidad. Práctico formato retráctil: el conector USB se oculta en el cuerpo compacto, para quedar totalmente protegido sin necesidad de una tapa. Interfaz SuperSpeed 3.0, compatible con USB 2.0. Color plateado. Cuenta con un orificio para colocar un cordón. Medidas: 55 x 20 x 7 mm.

Q-CONNECT®



CÓD.	REF.	CAPAC.	VELOCIDAD		
			LECTURA	ESCRITURA	
150864	KF11501	16 GB	8 MB/s	35 MB/s	A/C
150865	KF11502	32 GB	12 MB/s	38 MB/s	A/C
150866	KF11503	64 GB	15 MB/s	38 MB/s	A/C

Memoria Flash Premium USB 3.0

Memoria Flash USB de alto rendimiento y excelente funcionamiento y velocidad. Diseño ligero, moderno y práctico. Máxima resistencia. Interfaz 3.0 compatible con USB 2.0. Color plateado. Con anilla para colocar un cordón o para poder colgarlo. Compatible con Windows, Macintosh y Linux.

EMTEC



CÓD.	REF.	CAPACIDAD	COLOR	
46101	ECMMD8GC410	8 GB	MORADO	A/C
46102	ECMMD16GC410	16 GB	ROJO	A/C
46103	ECMMD32GC410	32GB	AZUL	A/C

Memoria Flash USB C410

Los pendrives USB C410 le ofrecerán tanto un formato práctico como un funcionamiento magnífico. Velocidad de lectura hasta 15 mb/s. Velocidad de escritura hasta 8 Mb/s. Medidas: 57 x 19 x 9 mm.



EMTEC



CÓD.	REF.	CAPACIDAD	
57717	ECMMD8GB102	8 GB	A/C
57718	ECMMD16GB102	16 GB	A/C
57719	ECMMD32GB102	32 GB	A/C

Memoria Flash USB 2.0

Práctico formato retráctil: el conector USB se oculta en el cuerpo compacto, para quedar totalmente protegido sin necesidad de una tapa. Cuenta con un orificio para colocar un cordón y botón rojo para sacar el conector. Velocidad de lectura: 15 MB/s. Velocidad de escritura: 8 MB/s. Color gris. Medidas: 57 x 21 x 12 mm.

EMTEC



CÓD.	REF.	MODELO	
72656	ECMMD8GM334	BEBÉ FOCA	A/C
57578	ECMMD8GL100	PIOLÍN	A/C
57579	ECMMD8GL101	SILVESTRE	A/C

Memoria USB 2.0 Coleccionable 3D

Divertidos diseños exclusivos 3D. Hechos de material de goma suave al tacto. Tamaño mini. Soporte de la tapa y cadena antipérdida. Capacidad: 8 GB. Alta velocidad de lectura hasta 15 MB/s. Velocidad de escritura hasta 5 MB/s. Compatibilidad universal USB 2.0. Compatibilidad universal con sistemas operativos: Windows 8, 7, Vista, XP, Me, 2000 / Mac OS X / Linux 2.6x. Medidas aproximadas: 36 x 32 x 40 mm.

EMTEC



CÓD.	REF.	CAPACIDAD	
151016	ECMMD8GB253	8 GB	A/C
151017	ECMMD16GB253	16 GB	A/C
151018	ECMMD32GB253	32GB	A/C

Memoria Flash USB 3.0 B250 Slide

Memoria de acabado satinado con sistema de apertura retráctil: el conector USB se oculta en el cuerpo compacto al deslizar el pulsador, de esta forma queda totalmente protegido sin necesidad de una tapa. Sistema de gancho. Velocidad de lectura: hasta 20 MB/s. Velocidad de escritura: hasta 10 MB/s. Compatibilidad universal USB 2.0 / USB 3.0. Color gris. Medidas: 65 x 20 x 11 mm.

MEMORIAS FLASH

Q-CONNECT®



CÓD.	REF.	CAPAC.	CLASE	VELOCIDAD		A/C
				LECTURA	ESCRITURA	
72648	KF16011	8 GB	4	4 MB/S	32 MB/S	A/C
72649	KF16012	16 GB	6	6 MB/S	48 MB/S	A/C
72650	KF16013	32 GB	6	6 MB/S	48 MB/S	A/C
68118	KF16128	64 GB	10	60 MB/S	10 MB/S	A/C

**Memoria Flash USB 2.0 Micro SDHC**

Tarjeta de memoria SD con adaptador micro para SD incluido. Perfecta para ampliar la capacidad de los dispositivos móviles y tabletas. Medidas: 32 x 24 x 2 mm.

DISCOS DUROS EXTERNOS

Q-CONNECT®



CÓD.	REF.	CAPACIDAD	A/C
79358	KF18082	500GB	A/C
79359	KF18083	1TB	A/C

Disco duro portátil 3.0

Disco duro portátil con un diseño moderno y compacto, indicado para almacenar datos de una forma sencilla y segura. Transferencia de archivos mediante USB 3.0. Compatible con Windows, Mac y Linux. Color blanco. Medidas: 122 x 76 x 13 mm. Peso: 200 g.

TOSHIBA



CÓD.	A/C
151228	A/C

Disco duro portátil inalámbrico 3.0

Disco duro inalámbrico compacto y portátil de gran capacidad, para almacenar datos de forma segura. Muy resistente, su diseño previene el desgaste interno y el sensor de impacto corta la energía en caso de estrés físico del dispositivo. Transferencia de archivos mediante SuperSpeed USB 3.0 (compatible con USB 2.0). Compatible con Windows. Max. velocidad de transferencia: ~ 5.0 Gbit / s. Capacidad: 2 TB. Color negro. Medidas: 119 x 80 x 21,5 mm. Peso: 232,9 g.

EMTEC



CÓD.	REF.	CAPAC.	VELOCIDAD		A/C
			LECTURA	ESCRITURA	
72662	ECMSDM8GHC10	8 GB	30 MB/S	11 MB/S	A/C
72663	ECMSDM16GHC4	16 GB	45 MB/S	14 MB/S	A/C

Memoria Flash Micro SDHC Clase 10

Ideal para ampliar la capacidad de los dispositivos móviles y las tabletas. Incluye adaptador. Medidas: 11 x 15 x 1 mm.

TOSHIBA



CÓD.	REF.	A/C
78787	HDTB310EK3AA	A/C

Disco duro portátil 3.0

Disco duro portátil con un diseño moderno, para almacenar datos de forma sencilla y a gran velocidad. Transferencia de archivos mediante SuperSpeed USB 3.0. Compatibilidad con USB 2.0, para poder conectar a un hardware más antiguo. Compatible con Microsoft Windows (se puede formatear con el sistema de archivos HFS+ para disfrutar de compatibilidad completa con Mac). Capacidad: 1 TB. Color negro. Medidas: 119 x 79 x 15 mm. Peso: 230 g.

EMTEC



CÓD.	REF.	CAPAC.	A/C
63870	ECHDD1000P700	1TB	A/C
63871	ECHDD2000P700	2TB	A/C

Disco duro portátil inalámbrico 3.0

Disco duro portátil compacto y resistente indicado para la transferencia de archivos en alta velocidad 3.0. Aplicación sencilla e intuitiva. Con acceso directo Dropbox. Permite conectar hasta 8 dispositivos al mismo tiempo. Funciones de back-up (fotos, vídeos y contactos). Secuencias con múltiples usuarios. Almacenamiento extra para los teléfonos inteligentes y las tabletas. Con acceso inalámbrico. Función de router (a través de Wi-Fi o el puerto Ethernet incorporado). Batería de hasta 6 horas de duración. Color gris. Medidas: 128,9 x 84 x 25 mm. Peso: 270 g.

MONITORES LED

PHILIPS



CÓD.	REF.	A/C
75955	193V5LSB2	A/C

Monitor LED 18,5"

Monitor con tecnología LED para unas imágenes vivas y colores intensos en todo momento. Diseño compacto y elegante. Pantalla ecológica sin mercurio de 18,5". Resolución óptima: 1366 x 768 a 60 Hz. Brillo: 200 cd/m². Pantalla LCD TFT. Equipada SmartControl Lite, para ajustar de forma sencilla la pantalla. SmartContrast: 10.000.000:1; para unos tonos negros con más matices. Potencia: 8,76 W. Tiempo de respuesta (típico): 5 ms. Medidas: 437 x 338 x 170 mm. Peso: 2,15 kg.

BenQ



CÓD.	REF.	A/C
78775	9H.L6VLA.TPE	A/C

Monitor LED 21,5"

Monitor LED con Full HD 1080p. Con 19:6 para mostrar colores intensos e imágenes al detalle. Pantalla de 21,5". Resolución óptima: 1920x1080. Brillo: 250 cd/m². contraste dinámico de 12M: 1. tiempo respuesta de 5ms. tecnología Senseye Human Vision y conector DVI. Color negro. Medidas: 399 x 524 x 173 mm. Peso: 3,7 kg.



CÓD. REF.
151227 UM.WX0EE.001 A/C

Monitor LED 21,5"

Monitor LED de última generación con resolución Full HD. De gran funcionalidad y prestaciones, ofrece garantía y seguridad a un precio asequible. Pantalla de 21,5". Resolución óptima: 1920 x 1080. Brillo: 200 cd/m². Contraste: 100,000,000:1. Tiempo de respuesta: 5 ms. Frecuencia: 60 Hz. Incluye puertos VGA, DVI y HDMI. Medidas: 508 x 164 x 402 mm. Peso: 4,4 kg.

CÓD. REF.
64493 9H.LEKLA.TBE A/C

Monitor LED 28"

Monitor LED con exquisitos detalles en el rendimiento visual y transiciones de color más suaves y más estables. Amplia gama de colores 85% NTSC. Con pantalla de 28". Relación de contraste nativa de 3000:1. Tiempo de Respuesta de 20ms, 5ms (GTG). El diseño eye-care para el cuidado de los ojos, que consiste en la tecnología sin parpadeo Flicker-free y el modo de luz azul reducida Low Blue Light. Color negro. Medidas: 476, 8 x 658, 9 x 203,6 mm. Peso: 5,5 kg.

REPRODUCTOR MULTIMEDIA



CÓD. REF.
151015 ECLTVF510STR 124,39€

Reproductor multimedia 2.0 TV Box

Reproductor multimedia que ofrece acceso a canales en vivo, fotos videos y aplicaciones de internet en la televisión. Con Android 4.4. Kit Kat. Conectividad: Wi-Fi b/g/n integrado, Ethernet 10/100. Sistema de Archivos: FAT32, NTFS, HFS. Puertos: USB 2.0, Ethernet, microSD, HDMI. Formatos de audio compatibles: FLAC, MP3, OGG, AAC, WMA. Formatos de video compatibles: AVI, FLV, MKV, MOV, MPEG, VOB. Salida de video compatibles: HDMI 1.4 CEC, 720P, 1080i, 1080p. Memoria: DDR 1GB, Flash 16GB. Accesorios: mando a distancia Bluetooth, adaptador AC, cable HDMI y Ethernet y guía de instalación rápida. Color negro. Medidas: 83 x 83 x 24 mm. Peso: 105 kg.



TAMAÑO REAL DE LAS PILAS

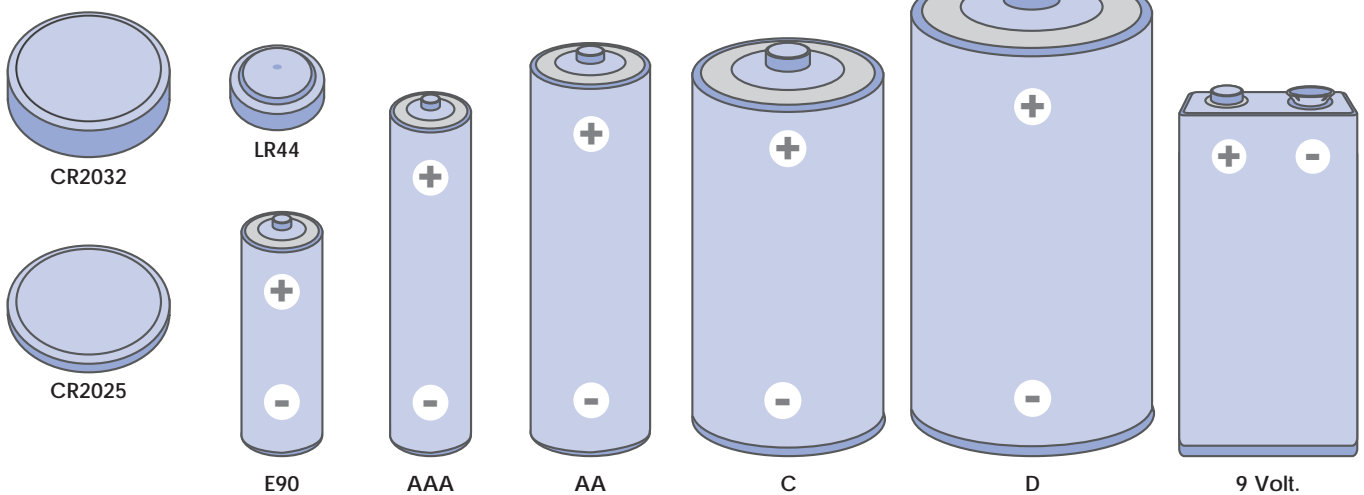

Q-CONNECT®

CÓD.	REF.	TIPO	VOLT.	BLISTER	
33648	KF00488	AAA	1,5V	4 UDS.	1,95€
33649	KF00489	AA	1,5V	4 UDS.	1,95€
33650	KF00490	C	1,5V	2 UDS.	2,77€
33651	KF00491	D	1,5V	2 UDS.	3,89€
33652	KF00492	9 VOLT	9V	1 UD.	2,39€

Pila alcalina

Pilas alcalinas de larga duración.



AAA



AA



C



D



9 Volt.

PILAS



CÓD.	REF.	
151253	MRBAT114	0,71€

Pila alcalina

Pila premium perfecta para dispositivos con alto consumo de energía y uso continuo. Tecnología alcalina de última generación que brinda la máxima calidad y suministra energía continua. Tipo: 6LR23. Voltaje: 12V. Capacidad: 52 mAh. Tamaño: A23. Blister de 1 unidad.

DURACELL

VER CONTENEDOR DE PILAS EN SERVICIOS GENERALES



CÓD.	REF.	TIPO	VOLT.	BLISTER	
21315	S0560260	AAA	1,5V	4 UDS.	3,91€
21313	S0560250	AA	1,5V	4 UDS.	3,91€
59550	81232264	AA	1,5V	8 UDS.	7,56€

Pila alcalina Simply

Pila alcalina no recargable. Batería polivalente con muchas aplicaciones. Calidad Duracell a un gran precio.

DURACELL

CÓD.	REF.	TIPO	VOLT.	BLISTER	
49963	S0560200	AAA	1,5V	4 UDS.	5,98€
59554	81403662	AAA	1,5V	4 + 2 UDS.	6,97€
49962	S0560190	AA	1,5V	4 UDS.	5,98€
59553	81403659	AA	1,5V	4 + 2 UDS.	6,97€
21670	S0560210	C	1,5V	2 UDS.	5,05€
21669	S0560220	D	1,5V	2 UDS.	5,05€
21671	S0560230	9 VOLT	9V	1 UDS.	5,05€



Pila alcalina Plus Power

No recargable. Muy fiable, proporciona un alto nivel de energía, se puede almacenar durante mucho tiempo y ofrece un buen rendimiento a bajas temperaturas. Proporcionan un 40% más de energía que las Duracell Simply. Para múltiples aplicaciones.

DURACELL

CÓD.	REF.	TIPO	VOLT.	BLISTER	
59556	81407277	AAA	1,5V	4 UDS.	7,56€
59555	81275591	AA	1,5V	4 UDS.	7,56€
59557	81232371	C	1,5V	2 UDS.	6,18€
59558	81381977	D	1,5V	2 UDS.	6,18€
59559	81232377	9V	1,5V	1 UDS.	6,18€



Pila alcalina Ultra Power

No recargable. Proporciona un alto rendimiento gracias a su tecnología de cátodo. Proporcionan un 40% más de energía que las Duracell Plus.

DURACELL

CÓD.	REF.	TIPO	VOLT.	AMPERIOS DE CARGA	BLISTER	
59565	81364750	AAA	1,5V	750Mah	4 UDS.	13,96€
59564	81367177	AA	1,5V	1300Mah	4 UDS.	13,96€
59566	75052458	C	1,5V	2200Mah	2 UDS.	21,71€
59567	81364737	D	1,5V	2200Mah	2 UDS.	21,71€
59568	81364739	9V	9V	170Mah	1 UDS.	19,13€

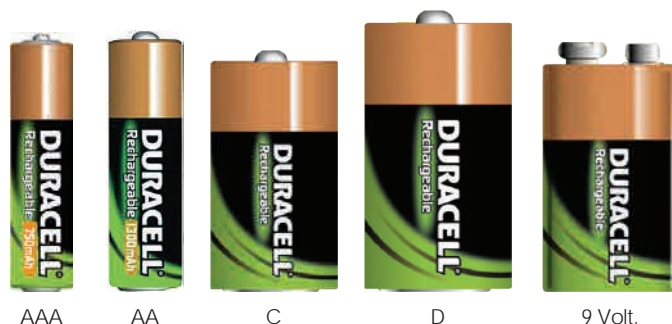

Pila recargable Estándar

Mantiene la carga durante 6 meses. Dura 45 horas en un ratón de PC. Puede ser recargada cientos de veces.

DURACELL



CÓD.	REF.	TIPO	VOLT.	AMPERIOS DE CARGA	BLISTER	
59562	81364754	AAA	1,5V	850Mah	2 UDS.	11,47€
59563	81241741	AAA	1,5V	850Mah	4 UDS.	20,64€
59560	75071754	AA	1,5V	2500Mah	2 UDS.	11,47€
59561	75071755	AA	1,5V	2500Mah	4 UDS.	20,64€

Pila recargable Staycharged

No sólo podrá recargarlas cientos de veces, sino que a demás éstas pilas permanecerán cargadas por más tiempo ahorrando así ciclos de carga. Estas baterías de alta capacidad son ideales para uso en dispositivos de gran consumo así como cámaras digitales.

DURACELL



CÓD.	REF.	VOLT.	MODELO	BLISTER	
39182	S0560080	1,5 V	LR44	2	2,83€
39183	S0560100	3 V	CR2032	1	2,83€
39184	S0560090	3 V	CR2025	1	2,83€
74410	MN21	12 V	MANDOS	2	3,92€

Pila alcalina tipo botón

Pilas alcalinas tipo botón, de larga duración.



CÓD.	REF.	AMPERIOS DE CARGA	VOLT	MODELO	BLÍSTER	
151252	MRBAT113	145Mah	1,5 V	LR44	10 UDS.	0,66€
151246	MRBAT131	150Mah	3 V	CR2025	4 UDS.	0,89€
151247	MRBAT132	220Mah	3 V	CR2032	4 UDS.	0,89€
151248	MRBAT138	540Mah	3 V	CR2450	5 UDS.	2,21€

Pila alcalina tipo botón

Pilas perfectas para dispositivos con alto consumo de energía y uso continuo. La tecnología de litio de vanguardia, proporciona la máxima calidad y una potencia continua.



CARGADORES DE PILAS

DURACELL



CÓD.	REF.	
59569	81362507	27,74€

Cargador para pilas recargables CEF14
Para 4 pilas AA o AAA. Pilas AA recargadas en 4 horas. Incluye 2 pilas AA.

DURACELL



CÓD.	REF.	
59573	81362509	56,95€

Cargador para pilas recargables CEF15
Para 4 pilas AA o AAA. Pilas AA recargadas en 15 minutos. Incluye 4 pilas AA.

DURACELL



CÓD.	REF.	
59572	81362512	37,87€

Cargador para pilas recargables CEF27
Incluye 4 pilas: 2 AA y 2 AAA. Para 4 pilas AA o AAA. Carga 2 pilas AA en 45 minutos. Con indicador de LED para saber si las pilas están cargadas o no.

DURACELL



CÓD.	REF.	
59570	81295151	50,87€

Cargador universal de pilas recargables CEF22
Carga pilas recargables AA, AAA, C, D y 9V. Es capaz de cargar 4 pilas AA en 3 horas.









CÓD.	REF.	
151249	MRBAT190	6,70€

Cargador universal de pilas recargables
Carga pilas recargables AA y AAA. 2 ranuras de carga independiente. Mantiene el desgaste al mínimo y aumenta la vida útil de las pilas. Indicadores LED. Conector tipo C. Pilas no incluidas.







MODELO	LASERJET PRO M102A	LASERJET PRO M203DW	LASERJET PRO M402N	LASERJET PRO CP1025
				
CÓDIGO	64001	 151177	 151178	72854
REF.	G3Q34A	G3Q47A	C5F93A	CF346A
VELOCIDAD	HASTA 35 PPM MONOCROMO	HASTA 28 PPM MONOCROMO	HASTA 38 PPM MONOCROMO	16 PPM MONOCROMO / 4 PPM COLOR
MEMORIA	128 MB	256 MB	128 MB	8 MB SDRAM
INTERFACE	USB 2.0 HI-SPEED	USB 2.0 HI-SPEED	USB 2.0 HI-SPEED	USB 2.0 HI SPEED
CONEXIÓN A RED	NO	RED ETHERNET 10/100 - WIFI 802.11B/G/N INTEGRADA	ETHERNET 10/100/1000	Ethernet 10/100Base-TX
DÚPLEX	NO	SI	SI	NO
BANDEJA	150 HOJAS	250 HOJAS	350 HOJAS	ENTRADA 150 HOJAS
RESOLUCIÓN IMPRESORA	HASTA 600 X 600 PPP, HP FASTRES 1200 (CALIDAD DE 1200 PPP)	HASTA 1200 X 1200 PPP (ÓPTIMA), HASTA 600 X600 PPP (NORMAL), HP FASTRES 1200, HP PRORES 1200	HASTA 1200 X 1200 PPP, HP FASTRES 1200	BANDEJA MULTIUSO DE 50 HOJAS, 2 BANDEJAS DE ENTRADA DE 250 HOJAS Y BANDEJA DE 500 HOJAS (OPCIONAL)
LENGUAJE	PCLmS, URF, PWG	PCL5c, PCL6, PS, PCLm, PDF, URF, PWG	HP PCL 5, HP PCL 6, EMULACIÓN HP POSTSCRIPT NIVEL 3, IMPRESIÓN PDF (V1.7) DIRECTA, URF, PCLM, PWG	Basado en host
CONTROLADORES	WINDOWS,MAC Y LINUX	WINDOWS,MAC Y LINUX	WINDOWS,MAC Y LINUX	WINDOWS, MAC Y LINUX
DIMENSIONES (ANXFXAL) / PESO	364 x 466 x 332 MM/4,7 KG	370,5 x 407,4 x 223,9 MM/6,9 KG	381 x 357 x 216 MM/8,58 KG	399,6 x 402,1 x 251,5 mm/12,1Kg
GARANTIA	1 AÑO	3 AÑOS	1 AÑO	1 AÑO
CARTUCHOS	CARTUCHO DE TÓNER NEGRO ORIGINAL LASERJET HP 17A, CF217A; TAMBOR DE CREACIÓN DE IMÁGENES ORIGINAL LASERJET HP 19A, CF219A	CARTUCHO JETINTELLIGENCE NEGRO/ CARTUCHO DE TÓNER ORIGINAL HP LASERJET 30A NEGRO CF230A (1600 PÁGINAS)/CARTUCHO DE TÓNER ORIGINAL HP LASERJET 30X NEGRO CF230X (3500 PÁGINAS)/TAMBOR DE IMÁGENES ORIGINAL HP LASERJET 32A CF232A (23000 PÁGINAS)	CARTUCHO JETINTELLIGENCE NEGRO / CARTUCHO DE TÓNER LASERJET HP 26A NEGRO CF226A (3100 PÁGINAS) / CARTUCHO DE TÓNER LASERJET HP 26X NEGRO CF226X (9000 PÁGINAS)	CE310A CARTUCHO DE TÓNER NEGRO HP 126A LASERJET CE311A CARTUCHO DE TÓNER CIAN HP 126A LASERJET CE312A CARTUCHO DE TÓNER AMARILLO HP 126A LASERJET CE313A CARTUCHO DE TÓNER MAGENTA HP 126A LASERJET CE314A TAMBOR DE CREACIÓN DE IMÁGENES HP 126A







MODELO	PAGEWIDE PRO 452DW	OFFICEJET PRO X451 DW	OFFICEJET 7110 EPRINTER	OFFICEJET PRO 6230 EPRINTER
CÓDIGO	151180	72862	72864	79556
REF.	D3Q16B	CN463A	CR768A	E3E03A
VELOCIDAD	VELOCIDAD ISO DE HASTA 40 PPM (B/N); ISO DE HASTA 40 PPM (COLOR); MÁX. VELOCIDAD: 55 PPM (B/N Y COLOR)	VELOCIDAD ISO DE HASTA 36 PPM (B/N); ISO DE HASTA 36 PPM (COLOR); MÁX. VELOCIDAD: 55 PPM (B/N Y COLOR)	VELOCIDAD ISO DE HASTA 15 PPM (B/N); ISO DE HASTA 8 PPM (COLOR)	VELOCIDAD ISO DE HASTA 18 PPM (B/N); ISO DE HASTA 10 PPM (COLOR)
MEMORIA	512 MB	512 MB	16 MB (ROM) - 128 MB (RAM DDR)	256 MB
INTERFACE	USB 2.0 HI-SPEED	1 USB 2.0	1 USB 2.0	1 USB 2.0
CONEXIÓN A RED	ETHERNET 10/100 BASE-TX	ETHERNET -WIFI	ETHERNET - WIFI	ETHERNET - WIFI
DÚPLEX	SI	SI	SI (OPCIONAL)	SI
BANDEJA	HASTA 1550 HOJAS	HASTA 1050 HOJAS (CON BANDEJA OPCIONAL DE 500)	HASTA 250 HOJAS	HASTA 225 HOJAS
RESOLUCIÓN IMPRESORA	B/N OPTIMIZADOS HASTA 1200 X 1200 PPP Y COLOR OPTIMIZADO HASTA 2400 X 1200 PPP	B/N OPTIMIZADOS HASTA 1200 X 1200 PPP Y COLOR OPTIMIZADO HASTA 2400 X 1200 PPP	COLOR OPTIMIZADO DE HASTA 4.800 PPP Y 1.200 DE ENTRADA	B/N OPTIMIZADOS HASTA 600 X 1200 PPP Y COLOR OPTIMIZADO HASTA 600 X 1200 PPP
LENGUAJE	HP PCLXL (PCL6), PCL5, PDF NATIVO, EMULACIÓN HP POSTSCRIPT DE NIVEL 3	HP PCL 5C, HP PCL 6, PDF NATIVO, EMULACIÓN HP POSTSCRIPT NIVEL 3	HP PCL 3 GUI, HP PCL 3 MEJORADO	HP PCL 3 GUI, HP PCL 3 MEJORADO
CONTROLADORES	WINDOWS,MAC Y LINUX	WINDOWS, MAC Y LINUX	WINDOWS, MAC Y LINUX	WINDOWS, MAC Y LINUX
DIMENSIONES (ANXFXAL) / PESO	530 X 407 X 378,9 MM/16,38 KG	517 X 399 X 380 MM 17,40 KG	585 X 419 X 189 MM 8,50 KG	464 X 385 X 146 MM 5 KG
GARANTIA	1 AÑO	1 AÑO	1 AÑO	3 AÑOS
CARTUCHOS	CARTUCHO ORIGINAL PAGEWIDE HP 913A NEGRO (APROX. 3500 PÁGINAS)/ CARTUCHO ORIGINAL PAGEWIDE HP 913A CIAN, MAGENTA, AMARILLO (APROX. 3.000 PÁGINAS)/CARTUCHO ORIGINAL PAGEWIDE HP 973X NEGRO (APROX. 10000 PÁGINAS)/CARTUCHO ORIGINAL PAGEWIDE HP 973X DE ALTA CAPACIDAD CIAN, MAGENTA, AMARILLO (APROX. 7000 PÁGINAS)	CARTUCHO DE TINTA NEGRO HP 970XL, 9.200 PÁGINAS PN: CN625AE CARTUCHO DE TINTA CIAN HP 971XL, 6.600 PÁGINAS PN: CN626AE CARTUCHO DE TINTA MAGENTA HP 971XL, 6.600 PÁGINAS PN: CN627AE CARTUCHO DE TINTA AMARILLO HP 971XL, 6.600 PÁGINAS PN: CN628AE CARTUCHO DE TINTA NEGRO HP 970, 3.000 PÁGINAS PN: CN621AE	CARTUCHO NEGRO DE INYECCIÓN DE TINTA HP 932XL, 1.000 PÁGINAS PN: CN053AE CARTUCHO CIAN DE INYECCIÓN DE TINTA HP 933XL, 825 PÁGINAS PN: CN054AE CARTUCHO MAGENTA DE INYECCIÓN DE TINTA HP 933XL, 825 PÁGINAS PN: CN055AE CARTUCHO AMARILLO DE INYECCIÓN DE TINTA HP 933XL, 825 PÁGINAS PN: CN056AE CARTUCHO NEGRO DE INYECCIÓN DE TINTA HP 932, 825 PÁGINAS PN: CN057AE	CARTUCHO DE TINTA NEGRO HP 934XL, 1000 PÁGINAS CARTUCHO DE TINTA CIAN HP 935XL, 800PÁGINAS CARTUCHO DE TINTA MAGENTA HP 935XL, 800PÁGINAS CARTUCHO DE TINTA AMARILLO HP 935XL, 800PÁGINAS



MODELO	LASERJET PRO M477FNW
	
CÓDIGO	 150972
REF.	CF377A
FAX	SI
IMPRESORA	Hasta 20 ppm negro (A4); Hasta 20 ppm color (A4)
RESOLUCIÓN IMPRESORA	HASTA 600 X 600 PPP (MEJORADA DE HASTA 38400 X 600 PPP) NEGRO; HASTA 600 X 600 PPP (MEJORADA DE HASTA 38400 X 600 PPP) COLOR
ESCÁNER PLANO	SÍ (HASTA 1200 PPP, ÓPTICA)
ESCÁNER VERTICAL	NO
COPIADORA	SÍ (27 CPM MONOCROMO Y COLOR)
TAMAÑO PAPEL(MAX)	
PANTALLA	CGD TÁCTIL
MEMORIA	256 MB
INTERFACE	PUERTO USB 2.0 DE ALTA VELOCIDAD; WI-FI; PUERTO DE RED FAST ETHERNET 10/100/1000 BASE-TX INCORPORADO; HOST USB
CONEXIÓN A RED	ETHERNET 10/100/1000 BASE-TX - WIFI
LENGUAJES	HP PCL 6, HP PCL 5C, EMULACIÓN DE NIVEL 3 HP POSTSCRIPT, PCLM PDF, URF, OFICINA NATIVA
BANDEJAS	BANDEJA 1: 50 HOJAS; BANDEJAS 2: 250 HOJAS; BANDEJAS 3: 550 HOJAS.
ALIMENTADOR AUTOMÁTICO DE DOCUMENTOS	SI
DÚPLEX	SI
CAPTURA DE IMÁGENES /LECTOR DE MEMORIAS	SI
MICROTELEFONO	NO
AMPLIACIÓN REDUCCIÓN	DE 25 A 400%
CONTESTADOR	NO
PC FAX	
CONTROLADORES	WINDOWS, MAC Y LINUX
DIMENSIONES (ANXFXAL) / PESO	416 x 461 x 400 MM/21,08 KG
GARANTIA	1 AÑO
CARTUCHOS	CARTUCHO DE TÓNER HP 410A LASERJET NEGRO F410A, APROX.2300 PÁG./CARTUCHO DE TÓNER HP 410X LASERJET NEGRO CF410X, APROX.6500 PÁG./CARTUCHO DE TÓNER HP 410A LASERJET CF411A CIAN, APROX.2300 PÁG./CARTUCHO DE TÓNER HP 410X LASERJET CF411X CIAN, APROX.5000 PÁG./ CARTUCHO DE TÓNER HP 410A LASERJET CF412A AMARILLO, APROX.2300 PÁG./CARTUCHO DE TÓNER HP 410X LASERJET CF412X AMARILLO, APROX.5000 PÁG./CARTUCHO DE TÓNER HP 410A LASERJET CF413A MAGENTA, APROX.2300 PÁG./ CARTUCHO DE TÓNER HP 410X LASERJET CF413X MAGENTA, APROX.5000 PÁG.





MODELO	OFFICEJET PRO 6960	OFFICEJET PRO 8730
		
CÓDIGO	 63327	 151176
REF.	J7K33A	D9L20A
TECNOLOGÍA	INYECCIÓN DE TINTA	INYECCIÓN DE TINTA
FAX	SI	NO
IMPRESORA	NEGRO: HASTA 18 PPM; PRIMERA PÁGINA NEGRO EN 12 SEGUNDOS; COLOR: HASTA 10 PPM; VELOCIDAD MÁXIMA DE 15 SEGUNDOS A COLOR	NEGRO: HASTA 24 PPM; COLOR: HASTA 20 PPM
RESOLUCIÓN IMPRESORA	NEGRO: HASTA 600 X 1200 PPP; COLOR: HASTA 600 X 1200 PPP	NEGRO: HASTA 1200 X 1200 PPP OPTIMIZADOS; COLOR: HASTA 2400 X 1200 PPP OPTIMIZADOS, 600 X 600 PPP DE ENTRADA
ESCÁNER PLANO	SÍ (HASTA 1200 PPP, ÓPTICA)	SÍ (HASTA 1200 PPP, ÓPTICA)
ESCÁNER VERTICAL	NO	NO
COPIADORA	SÍ (HASTA 30 PPM MONOCROMO Y HASTA 24 PPM COLOR)	SÍ (HASTA 36 PPM MONOCROMO Y COLOR)
TAMAÑO PAPEL(MAX)	A4	A4
PANTALLA	PANTALLA TÁCTIL EN COLOR (CGD) DE 6,75 CM	PANTALLA TÁCTIL EN COLOR DE 10,92 CM
MEMORIA	1 GB	512 MB
INTERFACE	1 USB 2.0; 1 ETHERNET; 1 CONEXIÓN INALÁMBRICA 802.11B/G/N; 1 RJ-11 PARA FAX	802.11B/G/N
CONEXIÓN A RED	WIFI	ETHERNET - MÓDEM - WIFI
LENGUAJES	HP PCL 3 GUI, HP PCL 3 MEJORADO	HP PCL XL (PCL 6), PDF NATIVO, EMULACIÓN HP POSTSCRIPT NIVEL 3
BANDEJAS	HASTA 225 HOJAS, ADD DE 35 HOJAS	HASTA 500 HOJAS (CON BANDEJA OPCIONAL DE 250)
ALIMENTADOR AUTOMÁTICO DE DOCUMENTOS	SI, ESTÁNDAR, 35 HOJAS	SI, ESTÁNDAR, 50 HOJAS
DÚPLEX	NO	SI
CAPTURA DE IMÁGENES / LECTOR DE MEMORIAS	NO	NO
MICROTELEFONO	NO	NO
AMPLIACIÓN REDUCCIÓN	DE 25 A 400%	DE 25 A 400%
CONTESTADOR	NO	NO
CONTROLADORES	WINDOWS, MAC Y LINUX	WINDOWS, MAC Y LINUX
DIMENSIONES (ANXFXAL) / PESO	463,7 x 390 x 228,67 MM / 8,05 KG	499,5 x 530 x 327,3 MM / 15,20 KG
GARANTIA	3 AÑOS	3 AÑOS
CARTUCHOS	CARTUCHO OFFICEJET HP 903 NEGRO APROX. 300 PÁG. / CARTUCHO OFFICEJET HP 903 CMY APROX. 315 PÁG. / CARTUCHO OFFICEJET HP 903XL APROX. 825 PÁG. / CARTUCHO OFFICEJET HP 903XL CMY APROX. 825 PÁG. / CARTUCHO DE IMPRESIÓN OFFICEJET HP 907XL APROX. 1500 PÁG.	CARTUCHO OFFICEJET HP 953 NEGRO APROX. 1000 PÁG. / CARTUCHO OFFICEJET HP 953 CIAN APROX. 700 PÁG. / CARTUCHO OFFICEJET HP 953 MAGENTA APROX. 700 PÁG. / CARTUCHO OFFICEJET HP 953 AMARILLO APROX. 700 PÁG. / CARTUCHO OFFICEJET HP 953XL NEGRO APROX. 2000 PÁG. / CARTUCHO OFFICEJET HP 953XL CIAN APROX. 1600 PÁG. / CARTUCHO OFFICEJET HP 953XL MAGENTA APROX. 1600 PÁG. / CARTUCHO OFFICEJET HP 953XL AMARILLO APROX. 1600 PÁG. / CARTUCHO OFFICEJET HP 957XL NEGRO APROX. 3000 PÁG.





MODELO	DESKJET 3636	OFFICEJET 7612	OFFICEJET PRO 8720	OFFICEJET PRO 8210
CÓDIGO	64003	76268	63325	63326
REF.	K4U00B	G1X85A	D9L19A	D9L63A
TECNOLOGÍA	INYECCIÓN DE TINTA	INYECCIÓN DE TINTA	INYECCIÓN DE TINTA	INYECCIÓN DE TINTA
FAX	NO	SI	SI	NO
IMPRESORA	NEGRO: HASTA 20 PPM; COLOR: HASTA 16 PPM	HASTA 15 PPM NEGRO ISO (A4); HASTA 8 PPM COLOR ISO (A4) DESPUÉS DE LA PRIMERA PÁGINA	NEGRO: HASTA 24 PPM; COLOR: HASTA 20 PPM	NEGRO: HASTA 22 PPM; COLOR: HASTA 18 PPM
RESOLUCIÓN IMPRESORA	NEGRO: HASTA 1200 X 1200 PPP; COLOR: HASTA 4800 X 1200 PPP OPTIMIZADOS EN PAPEL FOTOGRÁFICO HP, 1200 X 1200 PPP DE ENTRADA.	HASTA 600 X 1200 PPP NEGRO; RESOLUCIÓN OPTIMIZADA DE HASTA 4.800 X 1.200 PPP EN COLOR (CUANDO SE IMPRIME DESDE UN ORDENADOR CON PAPEL FOTOGRÁFICO HP Y 1.200 PPP DE ENTRADA)	NEGRO: HASTA 1200 X 1200 PPP; COLOR: HASTA 4800 X 1200 PPP OPTIMIZADOS EN PAPEL FOTOGRÁFICO HP ADVANCED, 1200 X 1200 PPP DE ENTRADA.	NEGRO: HASTA 1200 X 1200 PPP OPTIMIZADOS EN PAPEL NORMAL DESDE 600 X 600 DE PPP DE ENTRADA. COLOR: HASTA 2400 X 1200 PPP OPTIMIZADOS EN PAPEL FOTOGRÁFICO HP ADVANCED Y HASTA 600 X 600 PPP DE ENTRADA.
ESCÁNER PLANO	SÍ (HASTA 1200 PPP, ÓPTICA)	SÍ (HASTA 1200 PPP, ÓPTICA)	SÍ (HASTA 1200 PPP, ÓPTICA)	SÍ (HASTA 35 PPM NEGRO Y COLOR)
ESCÁNER VERTICAL	NO	NO	NO	NO
COPIADORA	SÍ (HASTA 8,5 PPM NEGRO/6 PPM COLOR)	SÍ (HASTA 33 PPM MONOCROMO Y 29 PPM COLOR)	SÍ (HASTA 37 PPM MONOCROMO Y COLOR)	SÍ
TAMAÑO PAPEL (MAX)	A4	A4	A4	A4
LCD	7 SEGMENTOS Y LCD ICONO	PANTALLA TÁCTIL COLOR DE 6,75 CM (TOUCHSMART)	PANTALLA TÁCTIL EN COLOR DE 10,92 CM	PANTALLA GRÁFICA MONOCROMA (MGD) DE 5,08 CM
MEMORIA	INTEGRADA	256 MB	256 MB	256 MB
INTERFACE	1 HI-SPEED USB 2.0	1 USB 2.0; 1 ETHERNET; 1 CONEXIÓN INALÁMBRICA 802.11B/G/N; 1 PUERTO HOST USB; 2 FAX RJ-11"	1 USB 2.0; 1 HOST USB; 1 ETHERNET; 1 CONEXIÓN INALÁMBRICA 802.11B/G/N; 2 PUERTOS MÓDEM RJ-11	USB 2.0 DE ALTA VELOCIDAD, ETHERNET 10/100BASE-TX (RJ45) CON CABLE INTEGRADO; REDES 802.11B/G INALÁMBRICAS INTEGRADAS; WI-FI DIRECT
CONEXIÓN A RED	WIFI 802.11B/G/N INTEGRADA	WIFI 802.11B/G/N INTEGRADA	WIFI 802.11B/G/N INTEGRADA	WIFI 802.11B/G/N INTEGRADOS
LENGUAJES	HP PCL 3 GUI; PCLM (HP APPS/UPD); URF (AIRPRINT)	HP PCL3 GUI, HP PCL3 MEJORADO	HP PCL 3 GUI, HP PCL 3 MEJORADO	HP PCLXL (PCL6), PCL5, PDF NATIVO, EMULACIÓN HP POSTSCRIPT DE NIVEL 3.
BANDEJAS	HASTA 60 HOJAS	CAPACIDAD DE ENTRADA: HASTA 250 HOJAS; HASTA 80 TARJETAS TARJETAS; HASTA 60 HOJAS PAPEL FOTOGRÁFICO	HASTA 250 HOJAS	HASTA 250 HOJAS
ALIMENTADOR AUTOMÁTICO DE DOCUMENTOS	NO	SÍ, ESTANDAR, 35 HOJAS	SI, ESTÁNDAR, 50 HOJAS	NO
DÚPLEX	NO	SI	SI	SI
CAPTURA DE IMÁGENES / LECTOR DE MEMORIAS	SI	NO	NO	SI
MICROTELEFONO	NO	SI	NO	NO
AMPLIACIÓN	AJUSTAR A PÁGINA	DE 25 A 400%	DE 25 A 400%	-
REDUCCIÓN	NO	NO	NO	NO
CONTESTADOR	NO	NO	NO	NO
CONTROLADORES	WINDOWS Y MAC	WINDOWS, MAC Y LINUX	WINDOWS, MAC Y LINUX	WINDOWS, MAC Y LINUX
DIMENSIONES (ANXFXAL) / PESO	438 X 310 X 158 MM / 4,17 KG	617 X 505,1 X 297 MM / 17,6 KG	499 X 449,65 X 339 MM / 15 KG	496 X 420 X 203 MM / 8,62 KG
GARANTIA	1 AÑO	1 AÑO	3 AÑOS	3 AÑOS
CARTUCHOS	HP 302 NEGRO APROX. 190 PÁGINAS. HP 302 TRICOLOR APROX. 165 PÁGINAS. HP 302XL NEGRO APROX. 480 PÁGINAS. HP 302XL TRICOLOR APROX. 330 PÁG	CN053AE CARTUCHO DE TINTA ORIGINAL HP 932XL DE ALTA CAPACIDAD NEGRO 1000 PÁGS. / CN054AE CARTUCHO DE TINTA ORIGINAL HP 933XL DE ALTA CAPACIDAD CIAN 825 PÁGS. / CN055AE CARTUCHO DE TINTA ORIGINAL HP 933XL DE ALTA CAPACIDAD MAGENTA 825 PÁGS. / CN056AE CARTUCHO DE TINTA ORIGINAL HP 933XL DE ALTA CAPACIDAD AMARILLO 825 PÁGS. / CN057AE CARTUCHO DE TINTA ORIGINAL HP 932 NEGRO 400 PÁGS.	HP 953 NEGRO APROX. 1000 PÁGINAS. HP 953 CIAN. HP 953 MAGENTA. HP 953 AMARILLO: RENDIMIENTO COMPUESTO (APROX. 700 PÁGINAS). HP 953XL NEGRO (APROX. 2000 PÁGINAS). HP 953XL CIAN. HP 953XL MAGENTA.	HP 953 NEGRO APROX. 1000 PÁGINAS. HP 953 CIAN. HP 953 MAGENTA. HP 953 AMARILLO: RENDIMIENTO COMPUESTO APROX. 700 PÁGINAS. HP 953XL NEGRO APROX. 2000 PÁGINAS. HP 953XL CIAN. HP 953XL MAGENTA. HP 953XL AMARILLO: RENDIMIENTO COMPUESTO APROX. 1600 PÁGINAS.







brother
at your side













MODELO	FAX T104	FAX 2845
		
CÓDIGO	26779	 151174
TECNOLOGÍA	TRANSFERENCIA TÉRMICA (MONOCROMO)	LÁSER (MONOCROMO)
FAX	SI, 9.400 BPS	SI, 33.600 BPS
IMPRESORA	NO	NO
RESOLUCIÓN IMPRESORA	-	-
ESCÁNER PLANO	NO	NO
ESCÁNER VERTICAL	NO	NO
COPIADORA	SI (2 PPM MONOCROMO)	SI (20 PPM MONOCROMO)
TAMAÑO PAPEL (MAX)	A4	A4
LCD	1 LINEA, 8 CARACTERES	1 LINEA, 16 CARACTERES
MEMORIA	512 KB	16 MB
INTERFACE	NO	NO
CONEXIÓN A RED	NO	NO
LENGUAJES	-	-
BANDEJAS	ENTRADA 30 HOJAS	ENTRADA 250 HOJAS
ALIMENTADOR AUTOMÁTICO DE DOCUMENTOS	SI (10 HOJAS)	SI (20 HOJAS)
DÚPLEX	NO	NO
CAPTURA DE IMÁGENES / LECTOR DE MEMORIAS	NO	NO
MICROTELÉFONO	SI	SI
AMPLIACIÓN REDUCCIÓN	25% - 400% - CADA 1%	25% A 400% EN INCREMENTOS DEL 1%
CONTESTADOR	NO	NO
PC FAX	NO	NO
CONTROLADORES	-	-
DIMENSIONES (ANXFXAL) / PESO	302X267X340MM / 2,7KG	368 x 360 x 311 MM / 9KG
GARANTÍA	3 AÑOS	3 AÑOS
CARTUCHOS	36871 / PC-75 (CARTUCHO Y BOBINA - 144 PÁG.) 26783 / PC-72RF (PACK 2 BOBINAS X 144 PÁG.) 26784 / PC-74RF (PACK 4 BOBINAS X 144 PÁG.)	TÓNER ESTÁNDAR TN-2210 - APROX. 1.200 PÁGINAS/ TÓNER DE LARGA DURACIÓN TN-2220 - APROX. 2.600 PÁGINAS/ TAMBOR DR-2200 - APROX. 12.000 PÁGINAS (UNA PÁGINA POR TRABAJO)





brother
at your side

MODELO	HL-1110	HL-1210W
		
CÓDIGO	76281	77423
REFERENCIA	HL-1110	HL-1210W
TECNOLOGÍA	LÁSER (MONOCROMO)	LÁSER (MONOCROMO)
VELOCIDAD	20ppm	20 PPM
MEMORIA	1MB	32 MB
INTERFACE	USB 2.0 Full-Speed	USB 2.0 HI-SPEED
CONEXIÓN A RED	NO	SI
DÚPLEX	NO	NO
BANDEJA	150 Hojas	150 HOJAS
RESOLUCIÓN IMPRESORA	Hasta 600x600 ppp	2400 x 600 DPI
LENGUAJE	GDI	GDI
CONTROLADORES	WINDOWS,MAC,LINUX	WINDOWS,MAC,LINUX
DIMENSIONES (ANXFXAL) / PESO	340 x 238 x 189 mm/ 4,5 kg	340 X 238 X 189 MM/4,6 KG
GARANTÍA	3 AÑOS	3 AÑOS
CARTUCHOS	TÓNER INCLUIDO EN LA CAJA 700 PÁGINAS TÓNER ESTÁNDAR: TN-1050 - 1.000 PÁGINAS TAMBOR: DR-1050 - 10.000 PÁGINAS A4	TONER INCLUIDO EN LA CAJA 700 PÁGINAS TONER ESTÁNDAR: TN-1050 - 1.000 PÁGINAS

MODELO	HL-L2310D	HL-L2350DW WIFI	HL-3140CW WIFI	HL-L5000DN
				
CÓDIGO	 151221	 151220	73562	 151179
REFERENCIA	HL-L2310D	HL-L2350DW	HL-3140CW	HL-L5000DN
TECNOLOGÍA	LÁSER (MONOCROMO)	LÁSER (MONOCROMO)	LÁSER (COLOR)	LÁSER (MONOCROMO)
VELOCIDAD	30 PPM	30 PPM	18PPM	40 PPM
MEMORIA	32 MB	64MB	64MB	128 MB
INTERFACE	USB 2.0 HI-SPEED	USB 2.0 HI-SPEED	USB 2.0 HI-SPEED	NO
CONEXIÓN A RED	NO	WIRELESS LAN IEEE802.11B/G/N, WI-FI DIRECT / CONEXIÓN MÓVIL	WIFI 802,11 B/G/N. WI-FI DIRECT	NO
DÚPLEX	NO	NO	NO	NO
BANDEJA	250 HOJAS	250 HOJAS	250 HOJAS	250 HOJAS
RESOLUCIÓN IMPRESORA	HQ1200 (2400X600 PPP)	HQ1200 (2400X600 PPP)	2.400PPP(2400X600PPP)	HASTA 1200 X 1200 PPP
LENGUAJE	GDI	GDI	GDI	PCL6 / BR-SCRIPT3, IBM PROPRINTER XL, EPSON FX-850, PDF VERSIÓN 1.7, XPS VERSIÓN 1.0
CONTROLADORES	WINDOWS,MAC,LINUX	WINDOWS,MAC,LINUX	WINDOWS,MAC,LINUX	WINDOWS,MAC,LINUX
DIMENSIONES (ANXFXAL) / PESO	356 x 360 x 183 MM / 7,2 KG	356 x 360 x 183 MM / 7,2 KG	410 X 465 X 240 MM/ 17,4 KG	373 x 388 x 255 MM / 10,7 KG
GARANTÍA	3 AÑOS	3 AÑOS	3 AÑOS	3 AÑOS
CARTUCHOS	TN2410 (ESTÁNDAR) - 1200 PÁG. (ISO/IEC 19752) TN2420 (XL)- 3000 PÁGS (ISO/IEC 19752) DR2400 (TAMBOR) - 12000 PÁG.	TN2410 (ESTÁNDAR) - 1200 PÁG. (ISO/IEC 19752)/TN2420 (XL)- 3000 PÁGS (ISO/IEC 19752)/ DR2400 (TAMBOR) - 12000 PÁG.	TÓNER DOTACIONAL (CMYK) 1.000 PÁGS. TÓNER DE DURACIÓN ESTÁNDAR (COLOR & MONOCROMO) TÓNER NEGRO (TN-241BK) 2.500 PÁGS. TÓNER CIAN (TN-241C) 1.400 PÁGS. TÓNER MAGENTA (TN-241M) 1.400 PÁGS. TÓNER AMARILLO (TN-241Y) 1.400 PÁGS. TÓNER DE LARGA DURACIÓN (COLOR) TÓNER CIAN (TN-245C) 2.200 PÁGS. TÓNER MAGENTA (TN-245M) 2.200 PÁGS. TÓNER AMARILLO (TN-245Y) 2.200 PÁGS.	TN3430 (ESTÁNDAR) - 3.000 PÁG. (ISO/IEC 19752). TN3480 (XL)- 8.000 PÁGS (ISO/IEC 19752). DR3400 (TAMBOR) - 50.000 /30.000 PÁGINAS

MODELO	DCP-L2530DW WIFI	DCP-1510	MFC-L2710DW WIFI	MFC-L2750DW DÚPLEX/WIFI
				
CÓDIGO	 151222	76282	 151223	 151224
REFERENCIA	DCP-L2530DW	DCP-1510	MFC-L2710DW	MFC-L2750DW
TECNOLOGÍA	LÁSER (MONOCROMO)	LÁSER (MONOCROMO)	LÁSER (MONOCROMO)	LÁSER (MONOCROMO)
FAX	NO	NO	NO	SI
IMPRESORA	SI (30 PPM)	SI (20PPM)	SI (30 PPM)	SI (34 PPM)
RESOLUCIÓN IMPRESORA	HQ1200 (2400X600 PPP)	HQ1200 (2400 X 600PPP)	HQ1200 (2400X600 PPP)	HQ1200 (2400X600 PPP)
ESCÁNER PLANO	SI (RESOLUCIÓN ÓPTICA: 1200 X 1200 PPP / INTERPOLADA: 19200 X 19200 PPP)	SI(RESOLUCIÓN ÓPTICA: 600 X 1.200PPP / INTERPOLADA: 19.200 X 19.200 PPP)	SI (RESOLUCIÓN ÓPTICA: 1200 X 1200 PPP / INTERPOLADA: 19200 X 19200 PPP)	SI (RESOLUCIÓN ÓPTICA: 1200 X 1200 PPP / INTERPOLADA: 19200 X 19200 PPP)
ESCÁNER VERTICAL	NO	NO		
COPIADORA	30 CPM	20 CPM	SI (30 PPM MONOCROMO)	SI (34 PPM MONOCROMO)
TAMAÑO PAPEL(MAX)	A4	A4	A4	A4
LCD	2 LÍNEAS X 16 CARACTERES	2 LÍNEAS X 16 CARACTERES		
MEMORIA	64MB	16MB	64MB	256 MB
INTERFACE	USB 2.0 HI-SPEED	USB 2.0 HI-SPEED	USB 2.0 HI-SPEED	USB 2.0 HI-SPEED
CONEXIÓN A RED	USB 2.0 HI-SPEED/WIRELESS LAN IEEE802.11B/G/N, WI-FI DIRECT/ CONEXIÓN MÓVIL	NO	ETHERNET 10/100 BASE-TX , WIRELESS LAN IEEE802.11B/G/N, WI-FI DIRECT/CONEXIÓN MÓVIL	ETHERNET 10/100 BASE-TX , WIRELESS LAN IEEE802.11B/G/N, WI-FI DIRECT /NFC CONEXIÓN MÓVIL/ CONEXIÓN CLOUD
LENGUAJES	GDI	GDI	GDI	PCL6, BR-SCRIPT3, PDF VERSION 1.7
BANDEJAS	250 HOJAS	150 HOJAS	250 HOJAS	250 HOJAS
ALIMENTADOR AUTOMÁTICO DE DOCUMENTOS	NO	NO	SI (50 HOJAS)	SI (50 HOJAS)
DÚPLEX	NO	NO	NO	SI
CAPTURA DE IMÁGENES / LECTOR DE MEMORIAS	SI	NO	SI	SI
MICROTELEFONO	NO	NO	SI	SI
AMPLIACIÓN REDUCCIÓN	DE 25% A 400%	DE 25% A 400% EN RATIOS DEL 1%	DE 25% A 400%	DE 25% A 400%
CONTESTADOR	NO	NO	NO	NO
PC FAX	NO	NO	NO	NO
CONTROLADORES	WINDOWS,MAC,LINUX	WINDOWS, MAC,LINUX	WINDOWS,MAC,LINUX	WINDOWS,MAC,LINUX
DIMENSIONES(ANXFXAL) / PESO	410 x 398,5 x 272 MM / 10,3 KG	385 (AN) X 340 (F) X 255 (AL)MM 7KG	410 x 398,5 x 318,5 MM / 11,8 KG	410 x 398,5 x 318,5 MM / 12 KG
GARANTIA	3 AÑOS	3 AÑOS	3 AÑOS	3 AÑOS
CARTUCHOS	TN2410 ESTÁNDAR - 1200 PÁG. (ISO/IEC 19752)/TN2420 XL - 3000 PÁG. (ISO/IEC 19752)/ TAMBOR DR2400 - 12000 PÁG.	TÓNER INCLUIDO EN LA CAJA 1.000 PÁGINAS TÓNER ESTÁNDAR TN-1050 - 1.000 PÁGINAS TAMBOR DR-1050 - 10.000 PÁGINAS	TN2410 ESTÁNDAR- 1200 PÁG. (ISO/IEC 19752)/TN2420 XL - 3000 PÁGS (ISO/IEC 19752)/ TAMBOR DR2400 - 12000 PÁG.	TN2410 ESTÁNDAR- 1200 PÁG. (ISO/IEC 19752)/TN2420 XL - 3000 PÁGS (ISO/IEC 19752)/ TAMBOR DR2400 - 12000 PÁG.

MODELO	DCP-9020CDW DÚPLEX/WIFI	MFC-L8690CDW DÚPLEX/WIFI	DCP-9015CDW WIFI	DCP-L5500DN DÚPLEX
				
CÓDIGO	59118	 300408	78935	 151175
REFERENCIA	DCP9020CDW	MFC-L8690CDW	DCP9015CDW	DCP-L5500DN
TECNOLOGÍA	LÁSER (COLOR)	LÁSER (COLOR)	LÁSER (COLOR)	LÁSER (MONOCROMO)
FAX	NO	SI	NO	NO
IMPRESORA	18 PPM IMPRESIÓN AUTOMÁTICA A DOBLE CARA IMPRESIÓN DE PÓSTER	31 PPM COLOR Y MONOCROMO	18 PPM COLOR Y MONOCROMO	40 PPM/20 PPM IMPRESIÓN AUTOMÁTICA A DOBLE CARA A4
RESOLUCIÓN IMPRESORA	600 X 2.400 PPP	2.400PPP (2.400 X 600PPP), 600 X 600PPP	2.400PPP (2.400X600PPP) , 600X600 PPP	HASTA 1.200 X 1.200 PPP
ESCÁNER PLANO	SI (RESOLUCIÓN ÓPTICA 1200 X 600 PPP/INTERPOLADA 19.200 X 19.200 PPP)	SI (RESOLUCIÓN 2400 X 600 PPP)	SÍ (ADF HASTA 1.200 X 2.400 DPI/ INTERPOLADA 19,200 X 19,200 DPI)	SÍ (ADF HASTA 600 X 6000 DPI/ INTERPOLADA 19200 X 19200 PPP)
ESCÁNER VERTICAL	NO	NO	NO	NO
COPIADORA	18 CPM	SÍ (HASTA 31 CPM MONOCROMO Y COLOR)	SÍ (HASTA 18 CPM MONOCROMO Y COLOR)	SÍ (HASTA 40 CPM MONOCROMO)
TAMAÑO PAPEL(MAX)	A4	A4	A4	A4
LCD	PANTALLA COLOR TÁCTIL DE 9,3 CM	PANTALLA LCD COLOR TÁCTIL DE 9,3 CM	PANTALLA TÁCTIL EN COLOR DE 9,3 CM	PANTALLA LCD COLOR TÁCTIL DE 9,3 CM
MEMORIA	192 MB	512 MB	192 MB	256 MB
INTERFACE	USB 2.0 HI SPEED	USB 2.0 HI SPEED	HI SPEED USB 2.0	USB 2.0 HI-SPEED
CONEXIÓN A RED	ETHERNET 10/100 BASE-TX / WIFI 802.11 B/G/N	ETHERNET 10BASE - T/100BASE - TX/1000BASE-T	IEEE 802.11B/G/N	ETHERNET 10BASE-T/100BASE-TX
LENGUAJES	PCL6, BR-SCRIPT3	PCL6, BR-SCRIPT3, PDF 1.7, XPS	PCL6, BR-SCRIPT 3	CL6, BR-SCRIPT3 (POSTSCRIPT®3TM LANGUAGEEMULATION), IBM PROPRINTER XL, EPSON FX-850, PDF VERSION 1.7, XPS VERSION 1.0
BANDEJAS	250 HOJAS	250 HOJAS	HASTA 250 HOJAS	1 BANDEJA - 250 HOJAS / BANDEJA MULTIPROPÓSITO 50 HOJAS
ALIMENTADOR AUTOMÁTICO DE DOCUMENTOS	NO	SI	NO	SI
DÚPLEX	SÍ, DE IMPRESIÓN	SÍ	SI	SI, DE IMPRESIÓN
CAPTURA DE IMÁGENES / LECTOR DE MEMORIAS	NO	USB	RANURA PARA USB	SI
MICROTELEFONO	NO	NO	NO	NO
AMPLIACIÓN REDUCCIÓN	25% - 400% EN INCREMENTOS DEL 1%	DESDE 25% A 400% EN INCREMENTOS DEL 1%	-	DE25% A 400% EN INCREMENTOS DEL 1%
CONTESTADOR	NO	NO	NO	NO
PC FAX	NO	SI	NO	NO
CONTROLADORES	WINDOWS,MAC,LINUX	WINDOWS	WINDOWS, MAC	WINDOWS, MAC, LINUX
DIMENSIONES(ANXFXAL) / PESO	410(AN) X 483(F) X 410(AL) MM/ 18,3 KG	435 X 526 X 539 MM 27,9 KG	602 x 534 x 565 MM / 26,4 KG	435 X 427 X 486 MM/16,4 KG
GARANTIA	3 AÑOS	3 AÑOS	3 AÑOS	3 AÑOS
CARTUCHOS	TÓNER INCLUIDO EN LA CAJA 1.000 PÁGINAS (BK)1.000 PÁGINAS (C/Y/M) TÓNER ESTÁNDAR: TN241: 2.500 PÁGINAS (BK) TN241: 1.400 PÁGINAS (C/Y/M) TÓNER DE LARGA DURACIÓN: TN245: 2.200 PÁGINAS (C/Y/M) TAMBOR DR241CL: 15.000 PÁGINAS	TÓNER INCLUIDO EN LA CAJA: TÓNER NEGRO- 3000 PÁGS • TÓNER CIAN, MAGENTA, AMARILLO- 1800 PÁGS /COLOR • TÓNER NEGRO (TN-421BK) 3000 PÁGS • TÓNER CIAN (TN421C) 18 00 PÁGS • TÓNER MAGENTA (TN421Y) 1800 PÁGS • TÓNER AMARILLO (TN421Y) 1800 PÁGS TÓNER DE LARGA DURACIÓN: TÓNER NEGRO (TN-423BK) 6500 PÁGS • TÓNER CIAN (TN-423C) 4000 PÁGS • TÓNER MAGENTA (TN-423M) 4000 PÁGS • TÓNER AMARILLO (TN-423Y) 4000 PÁGS • TAMBOR (DR-421CL) 50000 PÁGS	ESTÁNDAR: TN-241BK - 2.500 PÁGINAS - TN-241C/M/Y - 1.400 PÁGINAS. LARGA DURACIÓN: TN-245C/M/Y - 2.200 PÁGINAS.	TAMBOR DR3400 - 30000 PÁGINAS (A 1 PÁGINA POR TRABAJO)/ 50.000 PÁGINAS (A 3 PÁGINAS POR TRABAJO)/ TÓNER TN3430 NEGRO - 3000 PÁGINAS/ TÓNER TN3480 NEGRO - 8000 PÁGINAS

MODELO	MFC-J4420DW DÚPLEX/WIFI/FAX	MFC-J6530DW DÚPLEX/WIFI/FAX	DCPJ4120DW DÚPLEX/WIFI	DCPJ562DW DÚPLEX/WIFI
				
CÓDIGO	75562	 68231	76441	78294
REFERENCIA	MFC-J4420DW	MFC-J6530DW	DCPJ4120DW	DCPJ562DW
TECNOLOGÍA	INYECCIÓN DE TINTA (COLOR)	INYECCIÓN DE TINTA (COLOR)	INYECCIÓN DE TINTA (COLOR)	INYECCIÓN DE TINTA (COLOR)
FAX	14,4 KBPS / 200 PÁGINAS EN MEMORIA	SI	NO	NO
IMPRESORA	20/18PPM MONO/COLOR (ISO 24734, COMPARABLE LÁSER) - 35/27 PPM MONO/COLOR (MODO BORRADOR) IMPRESIÓN HASTA A3 VÍA RANURA DE ALIMENTACIÓN MANUAL IMPRESIÓN AUTOMÁTICA A DOBLE CARA A4"	SI (HASTA 35 PPM MONOCROMO/COLOR - MODO RÁPIDO. HASTA 20 PPM MONOCROMO/COLOR)	20/18PPM MONO/COLOR (ISO 24734, COMPARABLE LÁSER) - 35/27 PPM MONO/COLOR (MODO BORRADOR) IMPRESIÓN HASTA A3 VÍA RANURA DE ALIMENTACIÓN MANUAL IMPRESIÓN AUTOMÁTICA A DOBLE CARA A4	12/6 PPM MONO/COLOR (ISO 24734, COMPARABLE LASER). IMPRESIÓN HASTA A4 VÍA RANURA DE ALIMENTACIÓN MANUAL. IMPRESIÓN AUTOMÁTICA DOBLE CARA A4.
RESOLUCIÓN IMPRESORA	6.000 X 1.200 PPP (VERTICAL X HORIZONTAL)	HASTA 4.800 X 1.200 PPP	6.000 X 1.200 PPP (VERTICAL X HORIZONTAL)	6.000 X 1.200 PPP (VERTICAL X HORIZONTAL)
ESCÁNER PLANO	SI (RESOLUCIÓN ÓPTICA: 1.200 X 2.400PPP / INTERPOLADA: 19.200 X 19.200 PPP)	SI (1.200 X 2.400PPP MONO / 1.200 X 1.200 PPP COLOR)	SI (RESOLUCIÓN ÓPTICA: 1.200 X 2.400PPP / INTERPOLADA: 19.200 X 19.200 PPP)	SI (RESOLUCIÓN ÓPTICA: 1.200 X 2.400 PPP/ INTERPOLADA: HASTA 19.200 X 19.200 PPP)
ESCÁNER VERTICAL	NO	NO	NO	NO
COPIADORA	12/9 CPM	12/9 CPM	12/9 CPM	SI
TAMAÑO PAPEL (MAX)	A3	A3	A3	A4, LTR, EXE, A5, A6, FOTO 10X15CM, FOTO 13X18CM, TARJETA 13X20 CM, SOBRES C5, COM-10, DL Y MONARCA.
LCD	PANTALLA LCD COLOR TÁCTIL DE 6,8 CM	PANTALLA COLOR TÁCTIL DE 6,8 CM	PANTALLA LCD COLOR TÁCTIL DE 6,8 CM	PANTALLA COLOR TÁCTIL DE 6,8 CM
MEMORIA	128 MB	128 MB	128 MB	128 MB
INTERFACE	USB 2.0 HI-SPEED	USB 2.0 HI SPEED	USB 2.0 HI-SPEED	USB 2.0 HI-SPEED
CONEXIÓN A RED	WIFI 802.11 B/G/N .WIFI DIRECT	WIFI	WIFI 802.11 B/G/N .WIFI DIRECT	WIFI 802.11 B/G/N. WIFI DIRECT
LENGUAJES	GDI	GDI	GDI	GDI
BANDEJAS	1 BANDEJA -150 HOJAS A4 / RANURA ALIMENTACIÓN MANUAL 1 HOJA HASTA A3	HASTA 250 HOJAS	1 BANDEJA -150 HOJAS A4 / RANURA ALIMENTACIÓN MANUAL 1 HOJA HASTA A3	1 BANDEJA - ENTRADA DE PAPEL 100 HOJAS/SALIDA DE PAPEL
ALIMENTADOR AUTOMÁTICO DE DOCUMENTOS	SI (20 HOJAS)	SI (50 HOJAS)	NO	NO
DÚPLEX	SI, DE IMPRESIÓN	SI, DE IMPRESIÓN	SI, DE IMPRESIÓN	SI
CAPTURA DE IMÁGENES / LECTOR DE MEMORIAS	PICTBRIDGE. RANURA PARA USB	SI	PICTBRIDGE. RANURA PARA USB Y TARJETAS	NO
MICROTELEFONO	NO	NO	NO	NO
AMPLIACIÓN REDUCCIÓN	DE 25% A 400% EN RATIOS DEL 1%	25% - 400% EN INCREMENTOS DEL 1%	DE 25% A 400% EN RATIOS DEL 1%	25% - 400% EN INCREMENTOS DEL 1%
CONTESTADOR	POSIBILIDAD DE CONECTAR UN TAD EXTERNO	NO	NO	NO
PC FAX	SI, DE ENVÍO Y RECEPCIÓN (RECEPCIÓN SÓLO PAR AWIN-DOWS)	SI	NO	NO
CONTROLADORES	WINDOWS, MAC, LINUX	WINDOWS, MAC, LINUX	WINDOWS, MAC, LINUX	WINDOWS Y MAC
DIMENSIONES(ANXFAL) / PESO	480(AN) X 290 (F) X 188 (AL) MM 9,5 KG	575 X 477 X 305 MM/19,6 KG	480(AN) X 290 (F) X 163 (AL) MM 8,1 KG	400(AN) X 341(F) X 151(AL) MM 7,2 KG
GARANTIA	3 AÑOS	3 AÑOS	3 AÑOS	3 AÑOS
CARTUCHOS	CARTUCHOS ESTÁNDAR: NEGRO (LC223BKBP) - 550 PÁGS A4 / CIAN (LC223CBP) - 550 PÁGS A4 / MAGENTA (LC223MBP) - 550 PÁGS A4 / AMARILLO (LC223YBP) - 550 PÁGS A4 / PACK BK/C/M/Y (LC223VALBP) - 550 PÁGS CADA COLOR CARTUCHOS DE LARGA DURACIÓN: NEGRO (LC227XLKBP) - 1.200 PÁGS A4 / CIAN (LC225XLCBP) - 1.200 PÁGS A4 / MAGENTA (LC225XLM-BP) - 1.200 PÁGS A4 / AMARILLO (LC225XLYBP) - 1.200 PÁGS A4 / PACK BK/C/M/Y (LC227XLVALBP) - 1.200 PÁGS CADA COLOR	CARTUCHOS ESTÁNDAR: NEGRO- LC3217-550 PÁGINAS. CIAN - LC3217 -550 PÁGINAS. MAGENTA - LC3217-550 PÁGINAS. AMARILLO - LC3217 -550 PÁGINAS. CARTUCHOS DE LARGA DURACIÓN: NEGRO- LC3219XL -3.000 PÁGINAS. CIAN - LC3219XL -1.500 PÁGINAS. MAGENTA - LC3219XL -1.500 PÁGINAS. AMARILLO - LC3219XL -1.500 PÁGINAS. VALUEPACK-PACK 4 CARTUCHOS.	CARTUCHOS ESTÁNDAR NEGRO (LC223BKBP) - 550 PÁGS A4 / CIAN (LC223CBP) - 550 PÁGS A4 / MAGENTA (LC223MBP) - 550 PÁGS A4 AMARILLO (LC223YBP) - 550 PÁGS A4 / PACK BK/C/M/Y (LC223VALBP) - 550 PÁGS CADA COLOR / CARTUCHOS DE LARGA DURACIÓN / NEGRO (LC227XLKBP) - 1.200 PÁGS A4 / CIAN (LC225XLCBP) - 1.200 PÁGS A4 / MAGENTA (LC225XLMBP) - 1.200 PÁGS A4 / AMARILLO (LC225XLYBP) - 1.200 PÁGS A4 / PACK BK/C/M/Y (LC227XLVALBP) - 1.200 PÁGS CADA COLOR	ESTÁNDAR: NEGRO (LC221BKBP) - 260 PÁGINAS A4. CIAN (LC221CBP) - 260 PÁGINAS A4. MAGENTA (LC221MBP) - 260 PÁGINAS A4. AMARILLO (LC221YBP) - 260 PÁGINAS A4. PACK DE 4 CARTUCHOS DE TINTA INNOBELLA™ NEGRO, CIAN, MAGENTA Y AMARILLO (LC221VALBP) - APROXIMADAMENTE 260 PÁGINAS A4. LARGA DURACIÓN: NEGRO (LC223BKBP) - 550 PÁGINAS A4. CIAN (LC223CBP) - 550 PÁGINAS A4. MAGENTA (LC223MBP) - 550 PÁGINAS A4. AMARILLO (LC223YBP) - 550 PÁGINAS A4. PACK DE 4 CARTUCHOS DE TINTA INNOBELLA™ NEGRO, CIAN, MAGENTA Y AMARILLO (LC223VALBP) - 550 PÁGINAS A4.

MODELO	MFC-J480DW WIFI/FAX	MFC-J5330DW DÚPLEX/WIFI	MFC-9330CDW LED DÚPLEX/WIFI/FAX
			
CÓDIGO	78837	 68000	72847
REFERENCIA	MFCJ480DW	MFCJ5330DW	MFC-9330CDW
TECNOLOGÍA	INYECCIÓN DE TINTA (COLOR)	INYECCIÓN DE TINTA	INYECCIÓN DE TINTA (COLOR)
FAX	SI	SI	SI
IMPRESORA	12/6 PPM MONO/COLOR. IMPRESIÓN HASTA A4 CÍA ALIMENTACIÓN MANUAL. IMPRESIÓN AUTOMÁTICA DOBLE CARA A4.	SI (HASTA 22 PPM MONOCROMO HASTA 12 PPM COLOR)	SÍ (HASTA 22PPM MONOCRO 22 PPM COLOR)
RESOLUCIÓN IMPRESORA	6.000 X 1.200 PPP(VERTICAL X HORIZONTAL)	4800 X 1200 PPP	2400 X 600 DPI
ESCÁNER PLANO	SI (RESOLUCIÓN ÓPTICA: 1.200 X 2.400 PPP / INTERPOLADA: HASTA 19.200 PPP)	SÍ (HASTA 1200 PPP, ÓPTICA / INTERPOLADA: HASTA 19.200 PPP)	SÍ(HASTA2400PPP, ÓPTICA)
ESCÁNER VERTICAL	NO	NO	NO
COPIADORA	SI	SÍ (HASTA 12 CPM MONOCROMO Y HASTA 9 CPM COLOR)	SÍ (22 CPM MONOCRO/ 22 CPM COLOR)
TAMAÑO PAPEL(MAX)	A4, LTR, EXE, A5, A6, FOTO 10X15CM, FOTO 13X18CM, TARJETA 13X20 CM, SOBRES C5, COM-10, DL Y MONARCA.	A3	A4
LCD	PANTALLA COLOR TÁCTIL DE 4,5CM	PANTALLA TÁCTIL EN COLOR (LCD) DE 6,8 CM	TÁCTIL DE 9,3 CM
MEMORIA	128 MB	128 MB	192 MB
INTERFACE	USB 2.0 HI-SPEED HI-SPEED	USB 2.0 HI-SPEED	HI-SPEED USB 2.0
CONEXIÓN A RED	WIFI 802.11 B/G/N. WIFI DIRECT	WIFI	WIRELESS LAN -WIFI
LENGUAJES	GDI	GDI	GDI
BANDEJAS	1 BANDEJA - ENTRADA DE PAPEL 100 HOJAS/ SALIDA DE PAPEL 50 HOJAS	HASTA 250 HOJAS	HASTA 250 HOJAS
ALIMENTADOR AUTOMÁTICO DE DOCUMENTOS	SI	SI	SI
DÚPLEX	SI	SI	SI
CAPTURA DE IMÁGENES / LECTOR DE MEMORIAS	NO	SÍ	SI
MICROTELEFONO	NO	NO	NO
AMPLIACIÓN REDUCCIÓN	25% - 400% EN INCREMENTOS DEL 1%	DE 25 A 400%	DE 25 A 400%
CONTESTADOR	NO	NO	NO
PC FAX	SI, ENVÍO Y RECEPCIÓN (RECEPCIÓN SÓLO PARA WINDOWS®)	SI, ENVÍO Y RECEPCIÓN (RECEPCIÓN PC SÓLO PARA WINDOWS®)	SÍ
CONTROLADORES	WINDOWS Y MAC	WINDOWS, MAC	WINDOWS/MAC Y LINUX
DIMENSIONES(ANXFXAL) / PESO	400(B) X 341(D) X 172(H) MM, 8,3 KG	530 X 398 X 304 MM/16,9 KG	410 X 410 X 483 MM / 18,5 KGS
GARANTIA	3 AÑOS	3 AÑOS	36 MESES
CARTUCHOS	ESTÁNDAR: NEGRO (LC221BKBP) - 260 PÁGINAS A4. CIAN (LC221CBP) - 260 PÁGINAS A4. MAGENTA (LC221MBP) - 260 PÁGINAS A4. AMARILLO (LC221YBP) - 260 PÁGINAS A4. PACK DE 4 CARTUCHOS DE TINTA INNOBELLA™ NEGRO, CIAN, MAGENTA Y AMARILLO (LC221VALBP) - 260 PÁGINAS A4. LARGA DURACIÓN: NEGRO (LC223BKBP) - 550 PÁGINAS A4. CIAN (LC223CBP) - 550 PÁGINAS A4. MAGENTA (LC223MBP) - 550 PÁGINAS A4. AMARILLO (LC223YBP) - 550 PÁGINAS A4. PACK DE 4 CARTUCHOS DE TINTA INNOBELLA™ NEGRO, CIAN, MAGENTA Y AMARILLO (LC223VALBP) - 550 PÁGINAS A4	ESTÁNDAR: LC3217 - NEGRO, CIAN, MAGENTA, AMARILLO - 550 PÁGINAS. LARGA DURACIÓN: LC3219XL - NEGRO 3.000 PÁGINAS. CIAN, MAGENTA, AMARILLO 1.500 PÁGINAS. LC3219XL-VAP - PACK 4 CARTUCHOS.	DR241CL TN241BK TN241C TN241M TN241Y TN245C TN245M TN245Y WT220CL

IMPRESIÓN SIN CARTUCHOS

INCLUYE HASTA 3 AÑOS DE TINTA*



NUEVA GAMA DE IMPRESORAS ECOTANK, TENDRÁS TINTA EQUIVALENTE A 94 CARTUCHOS

Las nuevas impresoras Epson EcoTank incluyen tinta suficiente como para imprimir la increíble cantidad de hasta 14.000 páginas en negro y en color, es decir, tinta para aproximadamente tres años*, sin necesidad de cambiar de cartucho de tinta.

PROMOCIÓN
3 AÑOS
DE GARANTÍA

ECOTANK ET-2700*



7.500
PÁGINAS EN
NEGRO**

6.000
PÁGINAS EN
COLOR**

- Conectividad Wi-Fi y Wi-Fi Direct
- Impresión móvil

ECOTANK ET-3700*



14.000
PÁGINAS EN
NEGRO***

11.200
PÁGINAS EN
COLOR***

- Conectividad Wi-Fi, Wi-Fi Direct y Ethernet
- Impresión móvil
- LCD de 6,1 cm
- Alimentador automático de documentos
- Bandeja fronta de 150 hojas
- Impresión dúplex automática

ECOTANK ET-4500



4.500
PÁGINAS EN
NEGRO**

7.500
PÁGINAS EN
COLOR**

- Wi-Fi Direct y Ethernet
- Impresión móvil
- LCD monocromo de 5,5 cm
- Alimentador automático de documentos

ECOTANK ET-14000



7.500
PÁGINAS EN
NEGRO**

6.500
PÁGINAS EN
COLOR**

- Coste por página extraordinariamente bajo
- Imprime hasta A3+
- Impresión monocromo gran velocidad con 2 botellas de tinta negra

ECOTANK ET-16500



10.500
PÁGINAS EN
NEGRO***

11.300
PÁGINAS EN
COLOR***

- Coste por página extraordinariamente bajo
- Impresión dúplex y escaneo A3
- Adf y Fax
- LCD táctil de 10,9 cm
- 2 Bandejas frontales de 250 hojas
- Wi-Fi, Wi-Fi Direct y Ethernet
- Impresión móvil

ECOTANK ET-7700 SERIES



HASTA
3.400
FOTOS****

IDEAL PARA AMANTES
DE LA FOTOGRAFÍA

- 2 modelos multifunción (A4 y A3)
- Wi-Fi, Wi-Fi Direct y Ethernet
- Pantalla LCD de 6,8 cm
- Impresión dúplex

** Rendimiento de tinta de respuesta

*** Rendimiento de botella de tinta incluido





**** Tamaño (10x15cm)

- Promo garantía: www.epson.es/promo-garantia







EPSON
EXCEED YOUR VISION



MODELO	PRO WF-5620DWF
MODELO	
CÓDIGO	 151181
REFERENCIA	C11CD08301
VELOCIDAD	34 PPM BN / 20 PPM COLOR
MEMORIA	-
INTERFACE	WI-FI DIRECT, ETHERNET Y USB DE ALTA VELOCIDAD
CONEXIÓN A RED	ETHERNET - WIFI
DÚPLEX	SI
BANDEJAS	HASTA 250 HOJAS
RESOLUCIÓN IMPRESORA	4.800 X 1.200 PPP
LENGUAJE	-
CONTROLADORES	WINDOWS Y MAC
DIMENSIONES (ANXFXAL) / PESO	461 x 442 x 342 MM/14,2 KG
GARANTÍA	3 AÑOS
CARTUCHOS	CARTUCHO 79: AMARILLO - C13T79144010 800 PÁGINAS. MAGENTA - C13T79134010 800 PÁGINAS. CIAN - C13T79124010 800 PÁGINAS. NEGRO - C13T79114010 900 PÁGINAS. CARTUCHO 79XL: AMARILLO - C13T79044010 2000 PÁGINAS. MAGENTA - C13T79034010 2000 PÁGINAS. CIAN - C13T79024010 2000 PÁGINAS. NEGRO - C13T79014010 2600 PÁGINAS. CARTUCHO T789440 XXL: AMARILLO - C13T789440 4000 PÁGINAS. MAGENTA - C13T789340 4000 PÁGINAS. CIAN - C13T789240 4000 PÁGINAS. NEGRO - C13T789140 4000 PÁGINAS.

MODELO	ET-2700 WIFI	XP-245 WIFI	XP-860 WIFI
MODELO			
CÓDIGO	 151226	64023	 151225
REFERENCIA	C11CG24402	C11CF32402	C11CD95402
TECNOLOGÍA	INYECCIÓN DE TINTA	INYECCIÓN DE TINTA	INYECCIÓN DE TINTA
FAX	NO	NO	SI
IMPRESORA	SÍ (HASTA 33 PPM MONO-CROMO, 15 PPM COLOR)	SÍ (HASTA 26 PPM MONO-CROMO, 26 PPM COLOR)	SÍ (HASTA 32 PPM MONO-CROMO, 32 PPM COLOR)
RESOLUCIÓN IMPRESORA	5760 X 1440 PPP	5760 X 1440 PPP	5760 X 1440 PPP
ESCÁNER PLANO	SÍ (HASTA 1200 PPP)	SÍ (HASTA 1200 PPP)	SÍ (HASTA 4800 PPP)
ESCÁNER VERTICAL	SÍ (HASTA 2400 PPP)	SÍ (HASTA 2400 PPP)	SÍ (HASTA 4800 PPP)
COPIADORA	SI	SI	SI
TAMAÑO PAPEL (MÁX)	A4	A4	A4
LCD	NO	NO	PANTALLA TÁCTIL EN COLOR (LCD) DE 10,9 CM
MEMORIA	-	-	-
INTERFACE	WI-FI, ETHERNET, USB, WI-FI DIRECT	USB, WI-FI	WI-FI, ETHERNET, USB, WI-FI DIRECT
CONEXIÓN A RED	WIFI	WIFI	ETHERNET - WIFI
LENGUAJES	-	-	-
BANDEJAS	HASTA 100 HOJAS	HASTA 50 HOJAS	HASTA 100 HOJAS
ALIMENTADOR AUTOMÁTICO DE DOCUMENTOS	NO	NO	SI
DÚPLEX	SI	SI	SI
CAPTURA DE IMÁGENES/LECTOR DE MEMORIAS	SI	SI	SI
MICROTELÉFONO	NO	NO	NO
AMPLIACIÓN REDUCCIÓN	-	-	-
CONTESTADOR	NO	NO	NO
CONTROLADORES	WINDOWS Y MAC	WINDOWS, MAC	WINDOWS Y MAC
DIMENSIONES (ANXFXAL) / PESO	375 x 347 x 187 MM / 5 KG	390 X 300 X 145 MM / 3,9 KG	390 x 339 x 191 MM / 8,3 KG
GARANTÍA	3 AÑOS	1 AÑO	1 AÑO
CARTUCHOS	BOTELLAS 102 ECOTANK: NEGRO - C13T03R140 7500 PÁGINAS A4. CIAN - C13T03R240 6000 PÁGINAS A4. MAGENTA - C13T03R340 6000 PÁGINAS A4. AMARILLO - C13T03R440 6000 PÁGINAS A4.	ESTÁNDAR: NEGRO - C13T29814010 175 PÁGINAS A4. CIAN - C13T29824010 180 PÁGINAS A4. MAGENTA - C13T29834010 180 PÁGINAS A4. AMARILLO - C13T29844010 180 PÁGINAS A4. PACK 4 CARTUCHOS CMYK - C13T29864010 (180 PÁGINAS A4 CADA COLOR).	MULTIPACK 6-COLORES 24 EASYMAIL - C13T24284510/ MULTIPACK 6-COLORES 24XL EASYMAIL - C13T24384510/ MULTIPACK 6-COLOURS 24 CLARIA PHOTO HD INK - C13T24284011/MULTIPACK 6-COLOURS 24XL CLARIA PHOTO HD INK - C13T24384011 CARTUCHO EPSON 24: NEGRO - C13T24214012 240 PÁGINAS. CIAN - C13T24224012 360 PÁGINAS. MAGENTA - C13T24234012 360 PÁGINAS. MAGENTA CLARO - C13T24264012 360 PÁGINAS. AMARILLO - C13T24244012 360 PÁGINAS. CIAN CLARO - C13T24254012 360 PÁGINAS. /CARTUCHO EPSON 24XL: NEGRO - C13T24314012 500 PÁGINAS. CIAN - C13T24324012 740 PÁGINAS. MAGENTA - C13T24334012 740 PÁGINAS. AMARILLO - C13T24344012 740 PÁGINAS. CIAN CLARO - C13T24354012 740 PÁGINAS. MAGENTA CLARO - C13T24364012 740 PÁGINAS.

Canon

MODELO	I-SENSYS MF411DW	i-SENSYS MF732CDW
		
CÓDIGO	 151233	 151231
REFERENCIA	MF411DW	MF732CDW
TECNOLOGÍA	LÁSER (BLANCO Y NEGRO)	LÁSER (COLOR)
FAX	NO	SI
IMPRESORA	33 PPM MONOCROMO	27 PPM
RESOLUCIÓN IMPRESORA	600 X 600 PPP	600 X 600 PPP
ESCÁNER PLANO	SI (RESOLUCIÓN ÓPTICA 600 X 600 PPP/ RESOLUCIÓN MEJORADA 9600 X 9600 PPP)	SI (RESOLUCIÓN ÓPTICA 600 X 600 PPP/ RESOLUCIÓN MEJORADA 9600 X 9600 PPP)
ESCÁNER VERTICAL	NO	NO
COPIADORA	SI	SI
TAMAÑO PAPEL(MAX)	A4	A4
LCD	PANTALLA LCD COLOR TÁCTIL DE 8,9 CM	PANTALLA LCD COLOR TÁCTIL DE 12,7 CM
MEMORIA	1 GB	1024 MB
INTERFACE	USB 2.0 HI SPEED	USB 2.0 HI SPEED
CONEXIÓN A RED	CONEXIÓN INALÁMBRICA 802.11B/G/N, CONEXIÓN INALÁMBRICA DIRECTA	ETHERNET - WIFI
LENGUAJES	UFRII, PCL 5E ¹ , PCL6, ADOBE POSTSCRIPT	PCL 5C, PCL 6, UFRII-LT
BANDEJAS	50 HOJAS	50 HOJAS
ALIMENTADOR AUTOMÁTICO DE DOCUMENTOS	SI	SI
DÚPLEX	NO	SI
CAPTURA DE IMÁGENES / LECTOR DE MEMORIAS	SI	SI
MICROTELEFONO	NO	NO
AMPLIACIÓN REDUCCIÓN	25% - 400% EN INCREMENTOS DEL 1%	25% - 400% EN INCREMENTOS DEL 1%
CONTESTADOR	NO	NO
PC FAX	NO	NO
CONTROLADORES	WINDOWS, MAC, LINUX	WINDOWS, MAC, LINUX
DIMENSIONES(ANXFXAL) / PESO	390 X 473 X 431 MM/19 KG	451 X 469 X 460 MM/26,5 KG
GARANTIA	3 AÑOS	3 AÑOS
CARTUCHOS	CARTUCHO 719: 2.100 PÁGINAS/ CARTUCHO 719H: 6.400 PÁGINAS.	

Canon

MODELO	MAXIFY MB2750
	
CÓDIGO	 151232
REFERENCIA	MB2750
TECNOLOGÍA	INYECCIÓN DE TINTA
FAX	SI
IMPRESORA	SI (HASTA 24 PPM MONOCROMO, 15,5 PPM COLOR)
RESOLUCIÓN IMPRESORA	600 X 1200 PPP
ESCÁNER PLANO	SI (HASTA 1200 PPP)
ESCÁNER VERTICAL	NO
COPIADORA	SI
TAMAÑO PAPEL(MAX)	A4
LCD	PANTALLA COLOR TÁCTIL DE 7,5 CM
MEMORIA	-
INTERFACE	USB 2.0 HI SPEED
CONEXIÓN A RED	ETHERNET - WIFI
LENGUAJES	-
BANDEJAS	50 HOJAS
ALIMENTADOR AUTOMÁTICO DE DOCUMENTOS	SI
DÚPLEX	NO
CAPTURA DE IMÁGENES / LECTOR DE MEMORIAS	SI
MICROTELEFONO	NO
AMPLIACIÓN REDUCCIÓN	25% - 400%
CONTESTADOR	NO
PC FAX	NO
CONTROLADORES	WINDOWS Y MAC
DIMENSIONES(ANXFXAL) / PESO	463 X 389 X 320 MM/12,1 KG
GARANTIA	3 AÑOS
CARTUCHOS	PGI-1500XL: NEGRO 1200 PÁGINAS. CIAN 1020 PÁGINAS. MAGENTA 780 PÁGINAS. AMARILLO 935 PÁGINAS.

Canon



CÓD. REF.
150478 9622B010AA A/C

Escáner CanoScan LiDE 120

Asequible, elegante y compacto escáner que permite capturar imágenes y documentos de alta resolución con facilidad. Envíos a la nube. Función de creación de archivos PDF. Escaneo de documentos gruesos o revistas. Sin necesidad de conexión eléctrica, utiliza un único cable USB para la alimentación y la conexión. Profundidad de color interna de 48 bits. Velocidad de escaneo de documentos A4 en color: 16 segundos. Alta resolución de hasta 2.400 x 4.800 ppp con el sensor CIS. Medidas: 250 x 370 x 40 mm. Peso: 1,6 kg.

brother
at your side



CÓD. REF.
151173 ADS-2400N A/C

Escáner ADS-2400N

Escáner de alta velocidad ideal para las oficinas que tienen una gestión documental moderada. Escanea tanto en color como en monocromo y ahorra papel con la función a doble cara automática.



Con la conexión de red permite escanear directamente a carpetas o a una memoria USB sin necesidad de estar conectado a un PC. Panel de 3 teclas programables. Controlador de escaneo TWAIN avanzado para generar documentos digitales de gran calidad. Avanzado sistema de rodillos de recogida e inversión para evitar atascos. Volumen de escaneo diario de hasta 3.000 hojas. 600ppp de resolución y velocidad de 30 hpm/ 60 ppm. Alimentador automático de documentos (ADF) para 50 hojas. Conectividad: Interfaz USB 2.0 y de red cableada. Medidas: 306 x 258 x 250 mm. Peso: 4,45 kg.

EPSON
EXCEED YOUR VISION

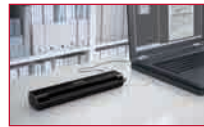

CÓD. REF.
90189 B11B206301 A/C

Escáner WorkForce DS-30

Escáner profesional portátil, uno de los más ligeros del mercado. Permite a profesionales gestionar documentos en cualquier lugar de forma rápida, sencilla y efectiva. Escanea y almacena sin complicaciones documentos en papel, tarjetas de visita o formularios, etc. alimentación automática. Tamaño de escaneo máximo: 216 x 356 mm. USB 2.0 tipo mini B. Resolución: 600 ppp. Incluye bolsa de transporte. Medidas: 276 x 50 x 37 mm. Peso: 0,33 kg.

brother
at your side



CÓD. REF.
75993 ADS1600W A/C

Escáner ADS 1600 W

Escáner documental compacto a doble cara automático, para utilizar tanto en la oficina como en el hogar. Puede escanear todo tipo de documentos y fotografías y subirlos directamente a los servicios web más utilizados o directamente a correo electrónico, carpetas de red, servidor FTP, etc. Con WiFi y escaneo a la nube. Pantalla táctil a color muy intuitiva. Velocidad de escaneo de hasta 18 ppm en color y monocromo. Alimentador automático de documentos (ADF) para 20 hojas. Resolución de escaneo de hasta 1.200x1.200ppp. Conexión USB 2.0 Hi-Speed y WiFi 802.11b/g/n. Incluye funda protectora para poder escanear todo tipo de recibos. Medidas: 285 x 103 x 84 mm. Peso: 1,6 kg.

Canon



CÓD. REF.
151230 DR-C225W A/C

Escáner DR-C225W

Escáner ultracompacto con un exclusivo diseño J-Path y conexión Wi-Fi integrada. Sencillo gracias a sus intuitivas funciones. Escanea tanto en color como en monocromo y ofrece un escaneo a doble cara de alta velocidad de hasta 50 ipm. Permite escanear lotes de documentos directamente en el dispositivo móvil/tableta e incluye funciones de procesamiento de imágenes avanzadas. Alimentador automático de 30 hojas que incorpora detección de alimentación doble ultrasónica y permite escanear con facilidad carnés de identidad, fotos y papel de 3 m de longitud. Volumen de escaneo diario de hasta 1500 hojas. 600ppp de resolución. Conectividad: Wifi y USB 2.0 de alta velocidad. Medidas: 300 x 156 x 220 mm. Peso: 2,8 kg.

3D SYSTEMS



CÓD. REF.
79753 391230 A/C

Escáner manual 3D Sense TM 2

El escáner 3D ligero, ergonómico y fácil de usar, destaca por su capacidad de capturar cualquier objeto, independiente de su tamaño y volumen, con una altísima precisión: cerca de 1 mm con una resolución a 1 mm. Con sólo hacer la captura digital y disponer del software que actúa a modo de interfaz entre el ordenador y la impresora, en cuestión de minutos se obtiene la impresión 3D. El tamaño del producto final lo definirá el tipo y las dimensiones de la impresora. Volumen de escaneo: 0,2 x 0,2 x 0,2 m (mínimo) y 2 x 2 x 2 m (máximo). Rango de operación: 0,2 m (mínimo) y 1,6 m (máximo). Tamaño de la imagen (profundidad): 640 x 480 píxeles. Resolución de la imagen (en color): 1920 x 1080 píxeles. Ángulo de captura: horizontal 45°, vertical 57,5° y diagonal: 69°. Interfaz de datos: USB 3.0. Sistema operativo compatible: Windows 8 o posterior. Temperatura de funcionamiento: 10°- 40°C. Medidas: 129 x 178 x 33 mm. Peso: 0,59 kg.

LEITZ ICON - UNA MÁQUINA PARA TODAS SUS NECESIDADES DE ROTULACIÓN



Impresora de etiquetas inalámbrica e inteligente Leitz Icon

Imprime etiquetas de papel o de plástico. Corta a medida etiquetas desde 12 mm de ancho hasta 2,7 m de largo. Imprime desde tu PC, Mac, iPad o iPhone y desde tu Android con la App gratuita.

- Conexión a través de cable USB o wifi.
- Imprime hasta 200 etiquetas por minuto.
- Incluye cartucho* de 88 m*.
- 2+1 años de garantía al registrarse.

Accesorios para Leitz Icon

- Batería para imprimir con toda libertad. Hasta 12 horas en modo de espera o impresión de hasta 1.200 etiquetas. Recargable.
- Bolsa de transporte con espacio para una impresora Leitz Icon, 1 batería, 1 cartucho, el adaptador y el cable USB. Con un bolsillo extra para el iPad.



* El smartphone mostrado no está incluido.

Descripción	Referencia
Impresora de etiquetas	76916
Batería	75921
Bolsa de transporte	70250095

LEITZ ICON - CARTUCHO INTELIGENTE DE ETIQUETAS

Un cartucho de etiquetas que se comunica con el ordenador, la tableta o el smartphone - eso es inteligencia. El cartucho indica qué cinta hay cargada y cuánto queda. Cartucho encajable a presión fácil de cambiar. Cartucho de pasta de papel reciclado.

Etiquetas troqueladas Icon de Leitz, de papel

Etiquetas de dirección pequeñas y grandes para todas sus necesidades de envío. Imprime hasta 200 etiquetas por minuto.

Adhesivo permanente.

Descripción	Referencia
Etiquetas de dirección grandes 36 x 88 mm. 600 etiquetas.	75917
Etiquetas de dirección pequeñas 28 x 88 mm. 690 etiquetas.	75918
Etiquetas de envío grandes 59 x 102 mm. 225 etiquetas.	75919
Etiquetas de envío pequeñas 50 x 88 mm. 435 etiquetas.	75920





CÓD.	REF.	
36600	S0838790	130,48€

Impresora de etiquetas Labelwriter 450

De sobremesa, con un nuevo diseño. Características: 300 dpi. Para etiquetas de alta calidad. Etiquetas de hasta 60 mm de ancho. Imprime 40 etiquetas por minuto. Copia de seguridad automática de la primera etiqueta. Función de liberación de etiquetas para facilitar su descarga. Conexión USB. Compatible con PC y Mac. Medidas: 146 x 124 x 184 mm. Peso: 0,680 kg.



CÓD.	REF.	
75916	70010000	182,70€

Impresora de etiquetas ICON

Impresora térmica fabricada en plástico ABS de color blanco. Sistema de etiquetado inteligente. Imprime hasta 200 etiquetas por minuto. Manejable con apps a través de WIFI o USB desde tabletas, smartphones, ordenadores portátiles o de sobremesa. Compatible con Apple AirPrint. Cartuchos inteligentes de etiquetas multiuso que indican la cantidad y el tamaño de las etiquetas en la pantalla del dispositivo. Cutter automático integrado. Incluye un kit de inicio con un cartucho inteligente de 88 mm, material papel y adhesivo permanente. Medidas: 209 x 111 x 129 mm. Peso: 1,27 kg.



BATERIA LEITZ PARA ROTULADORA 75916
CAPACIDAD 2200 MAH
VOLTAJE 24V/4,5 A
AUTONOMÍA DE 4 HORAS

CÓD.	REF.	
75921	70020000	95,17€



CÓD.	REF.	
52920	QL-700	89,09€

Impresora de etiquetas QL-700

Impresora de etiquetas profesional con tecnología térmica directa, con función "Conectar y Etiquetar". Velocidad de impresión: hasta 93 etiquetas por minuto sin desperdiciar ni una sola etiqueta. Con corte automático. Impresión de códigos de barras. Conexión a base de datos. Impresión de logotipos e imágenes. Ancho máximo de etiqueta de 62 mm. Rollos de etiquetas y cintas continuas DK hasta 62 mm de ancho (incluidas). Compatible con Windows 7, Windows 8, Windows Vista, Windows XP y Mac OS X 10.4.1 o superior. Medidas: 128 x 153 x 221 mm. Peso: 1,12 kg.



CÓD.	REF.	
151171	QL-800	112,56€

Impresora de etiquetas QL-800

Impresora de etiquetas con tecnología térmica directa, corte de cinta automática e impresión en negro y rojo. Imprime hasta 93 etiquetas por minuto sin desperdiciar cinta. Impresión de códigos de barras y logotipos. Conexión a base de datos. Ancho máximo de etiqueta de 62 mm. Rollos DK. Cintas continuas desde 12 mm hasta 62 mm. Etiquetas precortadas (diversas medidas). Compatible con Windows y Macintosh. Conectividad: interfaz USB 2.0 Full Speed (conector tipo mini-B). Resolución: 300 x 300, 300 x 600 ppp. Incluye: cable USB, cable de corriente CA, rollo de etiquetas 29 x 90 mm (100 etiq.) y rollo de cinta continua 62 mm x 5m (impresión a negro y rojo). Medidas: 125 x 213 x 142 mm. Peso: 1,15 kg.

ETIQUETAS



CÓD.	REF.	MEDIDAS	MATERIAL	USO	Nº ETIQUETAS	
33870	DK-11204	17 x 54 mm	PAPEL TÉRMICO	MULTIPROPÓSITO	400	5,32€
33869	DK-11203	17 x 87 mm	PAPEL TÉRMICO	PARA CARPETAS	300	7,02€
44088	DK-11221	23 x 23 mm	PAPEL TÉRMICO	CUADRADAS	1000	11,18€
33867	DK-11201	29 x 90 mm	PAPEL TÉRMICO	DIRECCIÓN	400	8,40€
33872	DK-11208	38 x 90 mm	PAPEL TÉRMICO	DIRECCIÓN GRANDE	400	10,66€
33871	DK-11207	58 x 58 mm	PELÍCULA PLÁSTICA	PARA CD/DVD	100	17,82€
33873	DK-11209	62 x 29 mm	PAPEL TÉRMICO	DIRECCIÓN PEQUEÑA	800	10,79€
33868	DK-11202	62 x 100 mm	PAPEL TÉRMICO	ENVÍOS	300	15,41€
42841	DK-11240	102 x 51 mm	PAPEL TÉRMICO	MULTIPROPÓSITO GRANDE	600	27,56€
42842	DK-11241	102 x 152 mm	PAPEL TÉRMICO	ENVÍOS GRANDE	200	27,32€
42840	DK-11219	12 mm ø	PAPEL TÉRMICO	CIRCULARES	800	11,16€
42839	DK-11218	24 mm ø	PAPEL TÉRMICO	CIRCULARES	1000	11,39€



Etiquetas impresora

Etiquetas precortadas. Color blanco. En rollo.

brother
at your side

CÓD.	REF.	MEDIDAS	Nº ETIQUETAS	
49885	RD-S03E1	102 x 50 mm	836	11,89€
49886	RD-S04E1	76 x 26 mm	1552	9,14€
49887	RD-S05E1	51 x 26 mm	1552	6,83€

Etiquetas adhesivas

Etiquetas adhesivas para la impresora Brother TD-4000. En rollo. Color blanco.



brother
at your side

CÓD.	REF.	COLOR	MEDIDAS	MATERIAL	LONGITUD	
42846	DK-22606	AMARILLO	62 mm	PELÍCULA PLÁSTICA	15,24 m	50,53€
42848	DK-44605	AMARILLO	62 mm	PAPEL TÉRMICO REMOVIBLE	30,48 m	17,69€
92865	DK-22214	BLANCO	12 mm	PAPEL TÉRMICO	30,48 m	7,58€
42843	DK-22211	BLANCO	29 mm	PELÍCULA PLÁSTICA	15,24 m	17,82€
92892	DK-22210	BLANCO	29 mm	PAPEL TÉRMICO	30,48 m	8,40€
49900	DK-22225	BLANCO	38 mm	PAPEL TÉRMICO	30,48 m	10,42€
42844	DK-22212	BLANCO	62 mm	PELÍCULA PLÁSTICA	15,24 m	35,66€
33862	DK-22205	BLANCO	62 mm	PAPEL TÉRMICO	30,48 m	14,00€
42847	DK-44205	BLANCO	62 mm	PAPEL TÉRMICO REMOVIBLE	30,48 m	16,15€
42845	DK-22243	BLANCO	102 mm	PAPEL TÉRMICO	30,48 m	25,28€
39142	DK-22113	TRANSPARENTE	62 mm	PELÍCULA PLÁSTICA	15,24 m	50,53€

Etiquetas continuas

En rollo.



DYMO

CÓD.	REF.	MEDIDAS	USO	Nº ETIQUETAS	
37243	S0722550	19 x 51 mm	MULTIFUNCIÓN	500	13,50€
37241	S0722530	24 x 12 mm	MULTIFUNCIÓN	1000	10,76€
37240	S0722520	25 x 54 mm	REMITE	260	12,30€
37242	S0722540	57 x 32 mm	MULTIFUNCIÓN	1000	28,54€
37239	S0722480	59 x 190 mm	LOMO ARCHIVADOR	110	33,38€
37238	S0722440	70 x 54 mm	DISKETTES	320	26,92€
36601	S0722370	89 x 28 mm	DIRECCIONES	130 x 2	14,10€
36602	S0722400	89 x 36 mm	DIRECCIONES	260 x 2	28,03€
37237	S0722410	89 x 36 mm	DIRECCIONES*	260	31,88€
37244	S0722560	89 x 41 mm	IDENTIFICACIÓN	300	21,58€
36603	S0722430	101 x 54 mm	ENVÍOS	220	23,59€

* PLÁSTICO TRANSPARENTE.

Etiquetas adhesivas

Etiquetas adhesivas para la impresora Dymo Labelwriter. Etiquetas de papel.



LEITZ

CÓD.	REF.	MEDIDAS	Nº ETIQUETAS	
75920	70180001	50 x 88 mm	435	21,89€
75919	70130001	59 x 102 mm	225	21,89€
75918	70170001	88 x 28 mm	690	21,89€
75917	70120001	88 x 36 mm	600	21,89€

Etiquetas adhesivas ICON

Cartucho inteligente de etiquetas adhesivas permanentes con etiquetas de envío troqueladas para rotuladora Leitz Icon. Evita atascos. En papel adhesivo permanente, reciclable en color blanco.



MÁQUINA DE SELLOS

brother
at your side

CÓD.	REF.	
38763	SC-2000USB	1.078,27€

Máquina de sellos

Tecnología: Flash Xenon + caucho micro poroso. Resolución 600 dpi. Conexión USB 2.0 Full Speed y Puerto Serie (ESC/P). Máximo área de impresión: 37,4 x 86,7 mm. Velocidad de impresión: 4,7 mm/s. Sellos disponibles en 11 tamaños y 4 colores diferentes: azul, rojo, negro y verde. Incluye servidor de impresión en red PS9000.

El puerto de serie permite a los integradores de sistemas imprimir etiquetas con códigos de barras e imágenes sin usar los controladores de Windows o desde otros dispositivos diferentes de un PC. Indicador luminoso de estado con tres colores. Incluye software. LCD: 1 línea de 15 caracteres. Alimentación: fuente interna y cable CA 220-240 V. 2 años de garantía. Medidas: 470 x 185,5 x 238,3 mm. Peso: 8,3 kg.



brother
at your side



SELLOS AUTOMÁTICOS.

CÓD.	REF.	MEDIDAS	COLOR	
28560	PR-1060-E6P	10 x 60 mm	AZUL	6,32€
28562	PR-1060-B6P	10 x 60 mm	NEGRO	6,32€
28561	PR-1060-R	10 x 60 mm	ROJO	6,32€
28563	PR-1212-E6P	12 x 12 mm	AZUL	4,91€
28565	PR-1212-B	12 x 12 mm	NEGRO	4,91€
28564	PR-1212-R6P	12 x 12 mm	ROJO	4,91€
28566	PR-1438-E6P	14 x 38 mm	AZUL	5,88€
28568	PR-1438-B6P	14 x 38 mm	NEGRO	5,88€
28567	PR-1438-R6P	14 x 38 mm	ROJO	5,88€
77804	PR-1438G6P	14 x 38 mm	VERDE	5,93€
28569	PR-1850-E	18 x 50 mm	AZUL	7,10€
28571	PR-1850-B	18 x 50 mm	NEGRO	7,10€
28570	PR-1850-R	18 x 50 mm	ROJO	7,10€
35906	PR-1850-G6P	18 x 50 mm	VERDE	7,10€
28572	PR-2020-E	20 x 20 mm	AZUL	5,53€
28574	PR-2020-B6P	20 x 20 mm	NEGRO	5,53€
28573	PR-2020-R6P	20 x 20 mm	ROJO	5,53€
54528	PR-2020-G	20 x 20 mm	VERDE	5,53€
28575	PR-2260-E6P	22 x 60 mm	AZUL	8,65€
28577	PR-2260-B	22 x 60 mm	NEGRO	8,65€

SELLOS AUTOMÁTICOS.

CÓD.	REF.	MEDIDAS	COLOR	
28576	PR-2260-R	22 x 60 mm	ROJO	8,65€
35905	PR-2260-G6P	22 x 60 mm	VERDE	8,65€
28578	PR-2770-E6P	27 x 70 mm	AZUL	10,21€
28580	PR-2770-B6P	27 x 70 mm	NEGRO	10,21€
28579	PR-2770-R	27 x 70 mm	ROJO	10,21€
28581	PR-3030-E6P	30 x 30 mm	AZUL	7,44€
28583	PR-3030-B6P	30 x 30 mm	NEGRO	7,44€
28582	PR-3030-R	30 x 30 mm	ROJO	7,44€
28584	PR-3458-E	34 x 58 mm	AZUL	10,34€
28586	PR-3458-B6P	34 x 58 mm	NEGRO	10,34€
28585	PR-3458-R	34 x 58 mm	ROJO	10,34€
35907	PR-3458-G	34 x 58 mm	VERDE	10,34€
28587	PR-4040-E6P	40 x 40 mm	AZUL	9,35€
28589	PR-4040-B6P	40 x 40 mm	NEGRO	9,35€
77900	PR-4040G6P	40 x 40 mm	VERDE	9,35€
28590	PR-4090-E	40 x 90 mm	AZUL	15,58€
28866	PR-4090-B	40 x 90 mm	NEGRO	15,58€
33838	PR-4090-R	40 x 90 mm	ROJO	15,58€

FOTOLITOS+CINTA TÉRMICA +9
LIMPIADORES MÁQUINA STAMP
CREATOR PRO.
150 UNIDADES.

CÓD.	REF.		
28556	PR-PR-D1	1	85,69€

LÁMPARA DE XENON 2000 DESTELLOS
PARA MÁQUINAS DE SELLOS.

CÓD.	REF.		
28591	PR-LAMP	1	233,70€

TINTA PARA REENTINTADO
PARA SELLOS AUTOMÁTICOS 20 CC.

CÓD.	REF.	COLOR		
28557	PR-INK-E	AZUL	1	5,66€
28559	PR-INK-B	NEGRO	1	5,66€
28558	PR-INK-R	ROJO	1	5,66€
37677	PR-INK-G	VERDE	1	5,66€

IMPRESORAS 3D

CoLiBo

¿QUÉ INCLUYE EL RINCÓN 3D CoLiDo?

Impresora 3D CoLiDo 3.0 WIFI y recambios (boquilla para extrusor, plataforma de cristal para PLA y ABS)

Impresora 3D CoLiDo Compact y recambios (boquilla con cables, plataforma de plástico y panel LCD)

Vinilo. Con imagen a elegir (de 3 modelos predefinidos)

Polipósters CoLiDo

Pen 3D CoLiDo

Recubrimientos originales CoLiDo
5 unidades (transparente, amarillo, rojo, gris y azul).

Filamentos originales CoLiDo
Bobinas de 1kg de PLA (5 unidades)
Una bobina de 0,5kg de madera
Bobinas de 1kg de filamento translúcido (2 unidades)
Una bobina de 0,5kg de filamento flexible
Un pack de potente filamento limpiador
Dos botes de filamento para Pen 3D

Vinilo CoLiDo

Roll Up

Mesa expositor con tablero blanco en medidas 150x80x90

Taburetes

Un espacio de impresión 3D para tu negocio

CÓD. REF.
63371 COLIDO-RINCON3D A/C

Mesa de trabajo 3D con accesorios - Rincón 3D

Espacio de impresión 3D ideado para modernizar el negocio; un nuevo reclamo, que seguro conseguirá impulsar las ventas y los beneficios de forma notable. Este completo rincón incluye: 2 dos equipos de impresión, concretamente los modelos de impresoras 3D CoLiDo 3.0 WIFI y Compact, juegos de recambios para ambas impresoras, polipósters, Pen 3D, recubrimientos y filamentos, mesa expositor, 2 taburetes, mesa expositor, vinilos y roll up decorativos. Además, el propietario del Rincón 3D recibirá 2 cursos de formación de funcionamiento de las impresoras 3D. Medidas: 160 x 80 x 90 cm.

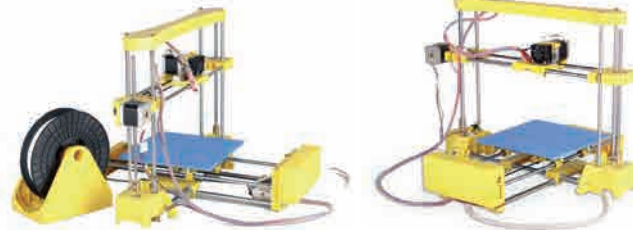

CÓD.	REF.
79571	COL3D-LMD028X A/C

Impresora 3D pre-ensamblada DiY

Impresora fácilmente transportable de peso muy ligero. Montaje con tan solo 6 módulos, que permite comenzar a imprimir en poco tiempo. Software fácil y sencillo. Su estructura de metal de alta densidad evita cualquier vibración durante la impresión. Imprime con PCB, material que favorece un proceso de impresión 3D duradero. Volumen de construcción: 200 x 200 x 170 mm. Resolución de la capa: 0,1-0,4 mm. Diámetro de la boquilla: 0,4 mm. Diámetro del filamento: 1,75 mm. Filamento de PLA. Plataforma de construcción fabricada en aluminio y estructura de acero. Plataforma de producción fría. Rodamiento XYZ de acero. Software REPETIER-HOST. Archivos STL, G-Code. Controladores: Windows 7, MAC OS, LINUX. Conectividad USB. Temperatura del depósito: 0°-32°C. Temperatura de impresión: 15°-32°C. Voltaje de entrada: 110-140V, 50/60Hz. Potencia: 60W. Medidas: 525 x 480 x 368 mm. Peso: 5,7 kg.



CÓD.	REF.
79572	COL3D-LMD127X A/C

Impresora 3D Compact

La mejor opción de impresora 3D de uso educativo y doméstico. Su compacto diseño de metacrilato, la ausencia de emisiones químicas y alto grado de insonoridad, la hacen ideal para la implementación de la tecnología 3D en hogares y centros de enseñanza. Volumen de construcción: 130 x 130 x 130 mm. Resolución de la capa: 0,1-0,4 mm. Diámetro de la boquilla: 0,4 mm. Diámetro del filamento: 1,75 mm. Filamento de PLA. Plataforma de construcción fabricada en aluminio y estructura acrílica. Plataforma de producción fría. Rodamiento XYZ de acero. Software REPETIER-HOST. Archivos STL, G-Code. Controladores: Windows 7, MAC OS, LINUX. Conectividad USB. Temperatura del depósito: 0°-32°C. Temperatura de impresión: 15°-32°C. Voltaje de entrada: 110-140V, 50/60Hz. Potencia: 12W. Medidas: 276 x 318 x 343 mm. Peso: 7 kg.



CÓD.	REF.
151005	COL3D-LMD130XQ7J A/C

Impresora 3D 3.0 WIFI

Impresora con plataforma de cristal patentado que permite retirar los objetos 3D impresos directamente con la mano y sin ninguna dificultad, evitando así posibles daños en la pieza durante la extracción. Funciona mediante WIFI 3.0 pudiendo cargar archivos G-Code e iniciar el funcionamiento de la impresora sin necesidad de estar presente ni conectar ningún dispositivo. Niveles de ruido durante la impresión inferiores a 45 dB. Volumen de construcción: 225 x 145 x 140 mm. Diámetro del filamento: 1,75 mm. Filamento de PLA/ABS/TPU. Estructura de metacrilato y plataforma de cristal patentado. Rodamiento XYZ de acero. Software REPETIER-HOST. Archivos OBJ, STL, GCO. Controladores: Windows, Mac, Linux. Conectividad: Ethernet, SD Card, USB. Temperatura de almacenamiento: 0°-32°C. Temperatura de impresión: 21°-32°C. Voltaje de entrada: 110-140V, 50/60Hz. Potencia: 220W. Medidas: 467 x 320 x 380 mm. Peso: 10,5 kg.

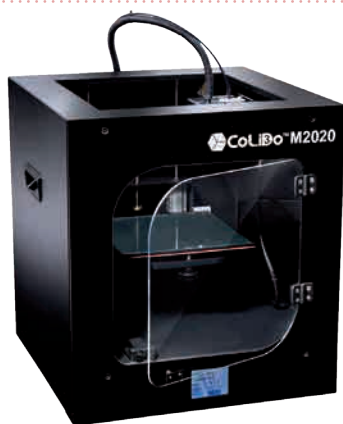
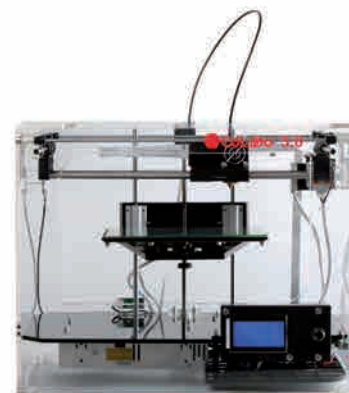

CÓD.	REF.
79748	COL3D-LMD120BQ7J1 A/C

Impresora 3D M2020

Impresora 3D estándar que ofrece el máximo rendimiento y los mejores acabados. Superficie de cristal recubierto que hace innecesario el uso de lacas adherentes y estructura antivibraciones para obtener piezas con excelentes detalles de acabado. Su diseño permite mantener una temperatura estable en la producción. Equipo silencioso que trabaja por debajo de los 60dB. Volumen de construcción: 200 x 200 x 200 mm. Resolución de la capa: 0,1-0,4 mm. Diámetro de la boquilla: 0,4 mm. Diámetro del filamento: 1,75 mm. Filamento de PLA/ABS. Plataforma de producción fabricada en cristal, plataforma de construcción en vidrio revestido y estructura en acero. Rodamiento XYZ de acero. Software REPETIER-HOST. Archivos STL, G-Code. Controladores: Windows 7, MAC OS, LINUX. Conectividad: SD Card y USB. Temperatura del depósito: 0°-32°C. Temperatura de impresión: 15°-32°C. Voltaje de entrada: 110-240V, 50/60Hz. Potencia: 200W. Peso: 22,5 kg.



CÓD.	REF.
79656	COL3D-LMD031B A/C

Impresora 3D X3045

Impresora 3D avanzada ideal para profesionales y empresas. Su gran volumen de impresión la convierte en el equipo ideal para el sector industrial. Estructura exterior realizada con materiales altamente resistentes que protegen tanto al equipamiento electrónico como a los elementos que se imprimen en ella. Motor con velocidad gradual que mejora la calidad, estabilidad y fiabilidad del producto final. Su interface permite graduar la temperatura de la cámara interior. Volumen de construcción: 300 x 300 x 450 mm. Resolución de la capa: 0,1-0,4 mm. Diámetro de la boquilla: 0,4 mm. Diámetro del filamento: 1,75 mm. Filamento de PLA/ABS. Plataforma de construcción fabricada en cristal y estructura en acero. Plataforma de vidrio revestido. Rodamiento XYZ de acero. Software REPETIER-HOST. Archivos STL, G-Code. Controladores: Windows 7, MAC OS, LINUX. Conectividad: SD Card y USB. Temperatura del depósito: 0°-32°C. Temperatura de impresión: 15°-32°C. Voltaje de entrada: 110-240V, 50/60Hz. Potencia: 300W. Medidas: 530 x 530 x 690 mm. Peso: 7 kg.





CÓD.	REF.	COLOR	A/C
79594	COL3D-LFD004Y	AMARILLO	A/C
79591	COL3D-LFD004U	AZUL	A/C
79589	COL3D-LFD004W	BLANCO	A/C
79590	COL3D-LFD004B	NEGRO	A/C
79592	COL3D-LFD004R	ROJO	A/C
79593	COL3D-LFD004G	VERDE	A/C

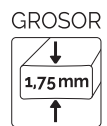

Filamentos 3D Premium PLA

Filamento PLA (Ácido Poliláctico) exclusivo cuya calidad lo coloca por delante de sus competidores. Indicado para proyectos finales que quieran conseguir un sello de distinción. Termoplástico ideal para la impresión 3D gracias a sus propiedades mecánicas y a su temperatura de fusión, en torno a 1500C. Sometido a un estricto control de producción que asegura la más alta calidad, con un diámetro estable en toda la bobina certificado milímetro a milímetro por un exhaustivo y exclusivo test láser. Filamento "bubble free", por lo que los acabados de las impresiones no presentarán irregularidades en su superficie. Adherencia a la plataforma de producción sin aditivos químicos, gracias a la base de cristal patentada. Biodegradable. Grosor de filamento: 1,75 mm. Bobina de 0,5 kg.



CÓD.	REF.	COLOR	A/C
79588	COL3D-LFD0018Y	AMARILLO	A/C
79585	COL3D-LFD0018U	AZUL	A/C
79583	COL3D-LFD0018W	BLANCO	A/C
79584	COL3D-LFD0018B	NEGRO	A/C
79586	COL3D-LFD0018R	ROJO	A/C
79587	COL3D-LFD0018G	VERDE	A/C

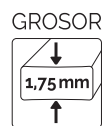

Filamentos 3D Premium PLA XL

Filamento PLA (Ácido Poliláctico) de alta calidad, indicado para la iniciación en la impresión 3D. Ideal para la realización de pruebas o prototipos iniciales. Termoplástico ideal para la impresión 3D gracias a sus propiedades mecánicas y a su temperatura de fusión, en torno a 1500C. Sometido a un estricto control de producción que asegura la más alta calidad, con un diámetro estable en toda la bobina certificado milímetro a milímetro por un exhaustivo y exclusivo test láser. Filamento "bubble free", por lo que los acabados de las impresiones no presentarán irregularidades en su superficie. Adherencia a la plataforma de producción sin aditivos químicos, gracias a la base de cristal patentada. Biodegradable. Grosor de filamento: 1,75 mm. Bobina de 1 kg.



CÓD.	REF.	COLOR	A/C
79579	COL3D-LFD002Y	AMARILLO	A/C
79576	COL3D-LFD002U	AZUL	A/C
79574	COL3D-LFD002W	BLANCO	A/C
79582	COL3D-LFD002E	GRIS	A/C
79581	COL3D-LFD002N	MARRÓN	A/C
79970	COL3D-LFD002O	NARANJA	A/C
79575	COL3D-LFD002B	NEGRO	A/C
79580	COL3D-LFD002P	PÚRPURA	A/C
79577	COL3D-LFD002R	ROJO	A/C
79969	COL3D-LFD002I	ROSA	A/C
79578	COL3D-LFD002G	VERDE	A/C

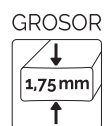

Filamentos 3D Gold PLA XL

Filamento PLA (Ácido Poliláctico) exclusivo cuya calidad lo coloca por delante de sus competidores. Indicado para proyectos finales que quieran conseguir un sello de distinción. Termoplástico ideal para la impresión 3D gracias a sus propiedades mecánicas y a su temperatura de fusión, en torno a 1500C. Sometido a un estricto control de producción que asegura la más alta calidad, con un diámetro estable en toda la bobina certificado milímetro a milímetro por un exhaustivo y exclusivo test láser. Filamento "bubble free", por lo que los acabados de las impresiones no presentarán irregularidades en su superficie. Adherencia a la plataforma de producción sin aditivos químicos, gracias a la base de cristal patentada. Biodegradable. Grosor de filamento: 1,75 mm. Bobina de 1 kg.



CÓD.	REF.	COLOR	A/C
79600	COL3D-LFD001Y	AMARILLO	A/C
79597	COL3D-LFD001U	AZUL	A/C
79595	COL3D-LFD001W	BLANCO	A/C
79596	COL3D-LFD001B	NEGRO	A/C
79598	COL3D-LFD001R	ROJO	A/C
79599	COL3D-LFD001G	VERDE	A/C

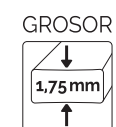

Filamentos 3D Gold ABS XL

Filamento ideal para trabajos que precisan mayor durabilidad y deben soportar temperaturas superiores a 60 grados. Sus procesos de calidad aseguran un diámetro y una colorimetría constante en toda la bobina. El riguroso test láser asegura un filamento "bubble free", por lo que los acabados de las impresiones no presentarán irregularidades en su superficie. Adherencia a la plataforma de producción sin aditivos químicos, gracias a la base de cristal patentada. Grosor de filamento: 1,75 mm. Bobina: 1 kg.

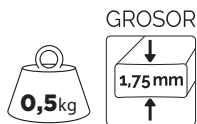

CÓD.	REF.	COLOR	A/C
79602	COL3D-LFD010Y	AMARILLO	A/C
79604	COL3D-LFD010U	AZUL	A/C
79603	COL3D-LFD010R	ROJO	A/C



Filamentos 3D Gold translúcido PLA

Filamento ideal para obtener piezas resistentes pero con acabado superficial muy liso que permita el paso de la luz. Sus estrictos controles de calidad y cumplimiento de las directivas alimentarias FDA, lo hacen el material ideal para envases y utensilios de cocina. Brillante y con colores llamativos de naturaleza translúcida, lo hacen igualmente el material idóneo para la fabricación de lámparas y objeto de acabado especial. Grosor de filamento: 1,75 mm. Bobina: 0,5 kg.



CÓD.	REF.	PESO	A/C
79967	COL3D-LFD004X	0,5 kg	A/C
79968	COL3D-LFD002X	1 kg	A/C

Filamento 3D Gold translúcido PLA

Filamento ideal para obtener piezas resistentes pero con acabado superficial muy liso que permita el paso de la luz. Sus estrictos controles de calidad y cumplimiento de las directivas alimentarias FDA, lo hacen el material ideal para envases y utensilios de cocina. Color transparente. Grosor de filamento: 1,75 mm.

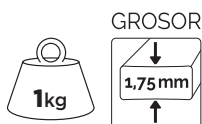

CÓD.	REF.	A/C
79608	COL3D-LFD019W	A/C



Filamentos 3D Gold flexible XL

Filamento 3D de material exclusivo de alta elasticidad y resistencia a la abrasión, que garantiza un producto final de estabilidad general. Sometido a un estricto control de producción que asegura la más alta calidad, con un diámetro estable en toda la bobina certificado milímetro a milímetro por un exhaustivo y exclusivo test láser. Filamento "bubble free", por lo que los acabados de las impresiones no presentarán irregularidades en su superficie. Excelente adherencia sobre la plataforma de producción sin aditamentos químicos y perfecta adherencia entre las capas del modelo impreso. Grosor de filamento: 1,75 mm. Bobina: 1 kg.



CÓD.	REF.	PESO	A/C
79601	COL3D-LFD009Y	0,5 kg	A/C
79945	COL3D-LFD013Y	1 kg	A/C



Filamentos 3D Gold Wood PLA

Filamento 3D cuyo proceso de fabricación incluye pequeños filamentos de madera y un polímero especial que recrean el acabado y textura de la madera. Ideal para estudios de diseño, arquitectura y sector educativo. Sus procesos de alta calidad aseguran un diámetro constante en toda la bobina, una cromaticidad estable y un filamento "bubble free". Un acabado innovador, original y de alta definición. Grosor de filamento: 1,75 mm. Bobina: 0,5 kg.

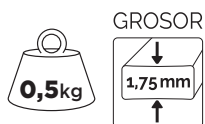

CÓD.	REF.	COLOR	A/C
79606	COL3D-LFD036O	NARANJA	A/C
79607	COL3D-LFD037I	ROSA	A/C

Filamentos 3D Gold PLA termocrómico

Filamento 3D con capacidad para cambiar de color según la temperatura. Ideal para campos como el arte creativo, manualidades, bricolaje, educación o animación. Buena textura de acabado de impresión, baja tasa de contracción y sin deformaciones. Respetuoso con el medio ambiente y sin olores durante la impresión. Grosor de filamento: 1,75 mm. Bobina: 0,5 kg.

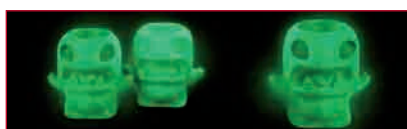
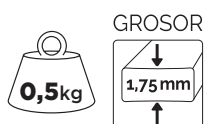

CÓD.	REF.	A/C
79605	COL3D-LFD011G	A/C

Filamentos 3D Gold PLA luminoso

Filamento 3D que permite que los objetos con su fabricación brillen en la oscuridad, por lo que está indicado para distintas disciplinas. Alta precisión y diámetro uniforme que permiten buenos acabados, así como una baja contracción y ausencia de deformaciones. Color verde. Grosor de filamento: 1,75 mm. Bobina: 0,5 kg.



CÓD.	REF.	COLOR					PRESENTACIÓN/BOTE	
79943	COL3D-LFD0445	AMARILLO	AZUL	NEGRO	ROJO	VERDE	100 UNIDADES	A/C
79940	COL3D-LFD0425	AMARILLO	AZUL	ROJO	MADERA	TRANSPARENTE	100 UNIDADES	A/C
79941	COL3D-LFD0435	AMARILLO	AZUL	BLANCO	ROJO	VERDE	100 UNIDADES	A/C
79942	COL3D-LFD0485	MARRÓN	NARANJA	PÚRPURA		ROSA	80 UNIDADES	A/C

Filamento 3D Pen

Packs de filamentos para PEN 3D originales CoLiDo, con una gran variedad de colores para crear figuras 3D y dar rienda suelta a la creatividad. Así mismo, su diseño en forma recta facilita su inserción en el PEN 3D, haciendo el cambio de filamento más cómodo, sencillo y rápido. Grosor de filamento: 1,75 mm.



CÓD.	REF.	COLOR	
79610	COL3D-LFD022Y	AMARILLO	A/C
79613	COL3D-LFD025P	AZUL PERLA	A/C
79612	COL3D-LFD024S	GRIS PLATA	A/C
79611	COL3D-LFD023R	ROJO	A/C
79609	COL3D-LFD021X	TRANSPARENTE	A/C

Recubrimiento 3D 60 ml

Líquido que permite personalizar un objeto impreso sobre la base de su color original. Ideal para creaciones de arte creativo, manualidades, educación o animación. Crea un acabado suave y brillante de alta calidad, con apariencia cerámica y de distintos metales sustituyendo al plástico. De gran adhesión tanto para objetos 3D impresos con ABS/PLA. Grosor de la capa: 0,02 - 0,04 mm. Tiempo de secado de 8 - 10 horas. Contiene pinceles, 10 sobres para la mezcla de color y envases para facilitar el trabajo. 60 ml.



CÓD.	REF.	
79617	COL3D-LMD139X	A/C

Plataforma plástico 3D

Plataforma fabricada en plástico para impresora 3D DIY Colido. Medidas: 200 x 200 mm.



CÓD.	REF.	
79618	COL3D-LMD205X	A/C

Plataforma plástico 3D

Plataforma fabricada en plástico para impresora 3D Compact Colido. Medidas: 130 x 130 mm.

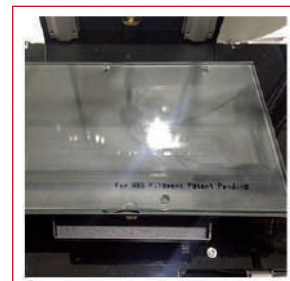

CÓD.	REF.	
79620	COL3D-LMD021X	A/C

Plataforma cristal ABS 3D

Plataforma fabricada en cristal para impresoras 3D ABS, 2.0, 2.0 Plus Colido.



CÓD.	REF.	
79619	COL3D-LMD017X	A/C

Plataforma cristal PLA 3D

Plataforma fabricada en cristal para impresoras 3D PLA, 2.0, 2.0 Plus Colido.



CÓD.	REF.	
79944	COL3D-IT3DFILLIM	A/C

Filamento limpiador 3D

Potente filamento limpiador para conseguir una limpieza óptima del extrusor de las impresoras. Evita obstrucciones y hará que el filamento fluya de manera suave y continua durante la impresión, evitando así problemas de impresión en las piezas 3D. Grosor de filamento: 1,75 mm. Peso: 0,1 kg.

ACCESORIOS PARA IMPRESORAS 3D

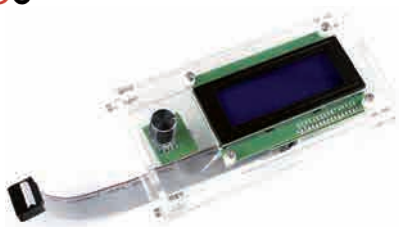

CÓD.	REF.
79621	COL3D-LMD169X A/C

Panel LCD 3D DIY/COMPACT

Panel LCD para impresoras 3D DIY/Compact Colido.



CÓD.	REF.
79615	COL3D-LMD020X A/C

Boquilla de extrusor 3D

Boquilla de extrusor 3D para impresoras 2.0/2.0 Plus/DIY/X3045/M2020.

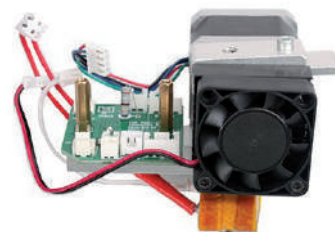

CÓD.	REF.
79614	COL3D-LMD016X A/C

Kit extrusor 3D

Juego completo de extrusor para impresoras 3D, 2.0, 2.0 Plus, DIY, X3045 y M2020. Toma el filamento de la bobina y lo deposita sobre la base con exactitud, de acuerdo con los parámetros de impresión para generar capa a capa la pieza diseñada.



CÓD.	REF.
79616	COL3D-LMD203X A/C

Boquilla de extrusor 3D con cable

Boquilla de extrusor 3D con cable para impresora Compact Colido.

ROTULADORAS



CÓD.	REF.
29745	S0717910 6,74€

Rotuladora Junior 9 mm

La rotulación que permite a los niños y a los adolescentes hacer sus propias etiquetas. La cinta va dentro de la máquina para facilitar el uso. Características: pre-corte de cinta incorporado para un etiquetado sin esfuerzo. 42 caracteres, selección sencilla de los mismos. Último carácter impreso visible. El texto se puede centrar en la etiqueta. Impresión horizontal clara con caracteres de 3 mm de alto. Carcasa de bisagra que refleja la imagen de gran calidad del producto. Cortador de etiquetas incorporado. Utiliza cintas 3D de 9 mm de ancho x 2 y 3 m de largo. Color: azul. Medidas: 80 x 80 x 150 mm. Peso: 120 g.



CÓD.	REF.
29973	S0717940 9,23€

Rotuladora Omega 9 mm

La rotulación que cubre las necesidades de casa y de la pequeña oficina. Características: 49 caracteres distintos. Utiliza todas las cintas 3D de 9 mm de ancho x 2 y 3 m de largo. Incluye los caracteres € y @. La palanca de presión tiene un tacto suave que hace que sea muy agradable. Cortador de etiquetas incorporado. Color: azul. Medidas: 120 x 140 x 85 mm. Peso: 155 g.



CÓD.	REF.
24334	S0884000 29,27€

Rotuladora Letratag LT-100H

La máquina de rotular desarrollada para la oficina o el hogar. Le ofrece la libertad de etiquetar cualquier cosa que elija: en la cocina, en el despacho, o incluso para clasificar los juguetes de los niños. Características: teclado ABC. Teclas cóncavas (ergonómicas), 189 caracteres y 45 símbolos. Archivo del último mensaje en memoria. Incluye tecla bloqueo números. Centrado automático del texto. Utiliza cintas LT de 12 mm. Estilos: normal, cursiva, hueca y sombreada. Fuente Arial. 4 tamaños de letras. Alimentación: 4 pilas AA. Pantalla cristal líquido 7 caracteres. Visualización mensaje antes de imprimir. Memoria ampliada. Impresión horizontal y vertical. Imprime 2 líneas. Medidas: 95 x 215 x 65 mm. Peso: 280 g.



DYMO®

LabelWriter™ Inalámbrico

NUEVO



Imprima etiquetas sin cables mediante Wi-Fi®

La comodidad del etiquetado sin cables con la impresora de etiquetas inalámbrica DYMO® LabelWriter™ Wireless. Imprima etiquetas directamente desde Mac, PC, teléfonos inteligentes y tabletas con la tecnología Wi-Fi® integrada, o añada la DYMO LabelWriter™ Wireless a una red para compartir de forma cómoda con otros usuarios. Comparta el etiquetado sin cables con todo el mundo mediante la DYMO® LabelWriter™ Wireless.

Colores disponibles



DYMO® LabelWriter™ Wireless

- Tecnología Wi-Fi® incorporada para habilitar procesos de impresión desde sistemas Mac, PCs, smartphones y tabletas.
- Conecte a la red un solo sistema inalámbrico LabelWriter, y ponga el proceso de impresión de etiquetas a disposición de quien lo necesite.
- Su tecnología de impresión térmica directa elimina la necesidad de uso de costosas tintas o tóner, común en impresoras de escritorio.
- El software libre DYMO para impresión de etiquetas hace sencillo su diseño e impresión desde sistemas Mac o PC, o recurre a los complementos de Microsoft Office para habilitar impresiones desde los programas Microsoft® Word, Excel o Outlook.
- Aplicación libre DYMO para habilitación de procesos de elaboración e impresión de etiquetas desde sistemas móviles, utilizando la tecnología Wi-Fi® en smartphones y tabletas.
- La caja incluye: Impresora de etiquetas LabelWriter™ Wireless, 1 Rollo básico de etiquetas de direcciones, Adaptador de corriente, Cable de alimentación, Cable USB, Guía de referencia rápida

CÓD	CòD Dymo	COLOR
150930	2000934	blanco/plata



DYMO



CÓD.	REF.	
38886	S0758410	29,27€

Rotuladora Letratag LT-100

Rotuladora electrónica Dymo con teclado Qwerty que utiliza cintas Letratag. Pantalla de 13 caracteres de capacidad con previsualización de impresión. Memoria para 9 etiquetas, impresión en 2 líneas, 5 tamaños de letra y 8 estilos de recuadros, apagado automático y función de fecha/hora. Funciona con 4 pilas AA o adaptador (no incluido). Ancho de cinta: 12 mm. Medidas: 220 x 228 x 83 mm. Peso: 480 g.

DYMO



CÓD.	REF.	
52888	S0946310	34,32€

Rotuladora LabelManager LM-160

Preparada para hacer todo tipo de etiquetas. Dispone de diferentes tipos de texto y formato, teclado sencillo e impresión perfecta. Permite realizar etiquetas más profesionales en todo momento. Tipe de texto fácil con teclado con el sistema de los ordenadores (QWERTY). Formato rápido con el teclado para escoger, negrita, subrayado, tamaño de texto y texto vertical. Se puede ver como queda la etiqueta antes de imprimir (a través de la gran pantalla LCD). Escoge entre 5 tamaños, 7 estilos de texto, 8 tipos de recuadros. Ancho de la cinta: 6,9 y 12 mm. Funciona con 6 pilas AA o adaptador (no incluido). Medidas: 118 x 203 x 49 mm. Peso: 350 g.

DYMO



CÓD.	REF.	
57036	S0968920	67,55€

Rotuladora LabelManager LM280P

Con la rotuladora portátil y recargable DYMO® LabelManager™ LM280P, puede organizarlo todo con facilidad. Conéctela a su PC o Mac* para personalizar sus etiquetas con fuentes y gráficos de su ordenador. Escriba el texto de forma rápida, cómoda y sencilla en el teclado de estilo informático con disposiciones específicas para cada país. Edite el texto con rapidez con las teclas inteligentes de acceso rápido. Rotuladora con batería recargable, batería de litio. Imprime en cintas de 6, 9 y 12 mm. Teclado Qwerty. Incluye software y conexión a PC. 3 fuentes. 2 líneas de impresión. Corte de cinta manual. Adaptador incluido. Medidas: 107,5 x 206 x 46,5 mm. Peso: 395 g.

DYMO



CÓD.	REF.	
49960	S0915460	143,23€

Rotuladora LabelManager LM-420

Funciona independiente o conectada al ordenador a través del puerto USB (PC o Mac). Batería de Litio Ion. 4 líneas de impresión. Imprime en cintas D1 de 6, 9, 12 y 19 mm. Teclado ABC. Muy fácil y sencilla para su uso. Fácil acceso a la parte de botones de puntuación, símbolos, etc. Apagado automático para ahorrar energía. Luz en el display. 8 estilos de textos. Medidas: 104 x 215 x 57 mm. Peso: 415 g.

DYMO



CÓD.	REF.	
52889	S0946400	227,76€

Rotuladora LabelManager Touch Screen LM-500 TS

Simplemente con el tacto podemos realizar de etiquetas una forma muy sencilla. Edita, da formato y customiza las etiquetas de una forma muy fácil. Amplia pantalla táctil, la primera en el mercado. Texto rápido con el teclado tipo ordenador (Qwerty). Elimina la posibilidad de corte manual con el corte automático. Customiza las etiquetas con 10 formatos, 6 tamaños, 7 estilos de texto. Imprime en un sistema gráfico claro como el cristal, código de barras, logos y resolución 300 dpi. Conexión a tu PC o Mac y utiliza DYMO Label™ Software para customizar tus etiquetas con formatos y gráficos. Medidas: 165 x 190 x 95 mm. Peso: 800 g.

DYMO



CÓD.	REF.	
67760	1978244	143,64€

Rotuladora MobileLabeler Bluetooth

De una forma fácil e intuitiva, esta rotuladora permite crear etiquetas personalizadas a través del smartphone, tableta, Mac® o Windows® utilizando la aplicación gratuita Dymo Connect. La conectividad Bluetooth® permite una configuración rápida con funciones tales como: corrector ortográfico, voz a texto y una gran variedad de fuentes y colores. En tamaños desde 6 mm hasta 24 mm. Batería recargable incluida; no se necesitan pilas. Incluye: cable USB, batería recargable y adaptador de CA. Garantía: 2 años. Medidas: 123 x 210 x 205 mm. Peso: 1 kg.

DYMO



brother
at your side



CÓD. REF.
151172 PT-D450 102,00€

Rotuladora electrónica PT-D450

Rotuladora electrónica de sobremesa con teclado y conexión a PC. Permite crear etiquetas duraderas que no se decoloran, utilizando las funciones de etiquetado integradas y fáciles de usar, desde un PC o Mac. Teclado QWERTY estilo PC. Imprime etiquetas de 3,5, 6, 9, 12 y 18 mm de ancho. Amplia pantalla retroiluminada. 180 ppp de resolución. Conexión y cable USB. Incluye: cinta laminada de 18 mm (4m), adaptador de corriente CA y bolsa de transporte. Funciona con 6 pilas alcalinas/recargables (LR6/HR6) tipo AA. Medidas: 188 x 177 x 72 mm. Peso: 730 g.

CÓD. REF.
95791 S0721440 40,80€

Adaptador 240 V 1000/2000

Válido para todos los modelos Label Point a excepción del modelo LP 150 que no utiliza adaptador.

EPSON



EPSON



CÓD. REF.
54339 LW-400 57,58€

Rotuladora Label Works LW-400

Crea etiquetas profesionales en la oficina o allá donde quieras. Una rotuladora portátil, con sistema electrónico y pantalla retroiluminada. Imprime hasta 4 líneas y 8 estándares de código de barras y una gran diversidad de fuentes disponibles. Gracias a su pantalla LCD, podrás comprobar cómo quedarán tus etiquetas antes de imprimirlas. Con adaptador. Imprime en cintas de 6, 9, 12 y 18 mm. Teclado Qwerty. Medidas: 260 x 200 x 80 mm. Peso: 1.000 g.

CÓD. REF.
54340 LW-900P 198,77€

Rotuladora Label Works LW-900P

Una rotuladora ideal para conectar a un ordenador (PC o Mac) para generar una amplia variedad de etiquetas profesionales de hasta 36mm. Detección automática del ancho de etiqueta y corte automático para generar grandes volúmenes en la oficina. Un dispositivo pensado para su integración en entornos como oficinas postales, logística o recursos materiales. La producción de etiquetas va a ayudar a estos profesionales a mantener un mejor control de sus documentos y materiales. Medidas: 300 x 240 x 140 mm. Peso: 2.500 g.

RESUMEN ROTULADORAS

CÓD.	MODELO	ALIMENTACIÓN	ANCHO CINTA	CINTA INC.	TECLADO	CONEXIÓN PC	SOFTWARE	FUENTES	CÓDIGOS DE BARRA	LÍNEAS DE IMPRESIÓN	CORTE CINTA	PANTALLA	ADAPTADOR INCLUIDO	PESO (G)	MARCA
29745	JUNIOR	NO NECESITA	9 MM	SI	GIRATORIO	NO	NO	1	NO	NO	MANUAL	NO	NO	120	
29973	OMEGA	NO NECESITA	9 MM	SI	GIRATORIO	NO	NO	1	NO	NO	MANUAL	NO	NO	155	
24334	LT 100	4 AA 4 AA Ó	12 MM	SI	ABC	NO	NO	1	NO	2	MANUAL	13 CARACTERES	NO	280	
38886	LT 100T	ADAPTADOR NO INC.	12 MM	SI	QWERTY	NO	NO	1	NO	2	MANUAL	13 CARACTERES	NO	480	
52888	LM 160	6 AA Ó ADAPTADOR	6,9,12 MM	SI	QWERTY	NO	NO	7	NO	1	MANUAL	SI	SI	350	
57036	LM 280P	BATERIA LITIO	6,9,12 MM	SI	QWERTY	SI	SI	3	NO	2	MANUAL	SI	SI	395	
49960	LM 420	BATERIA LITIO	6,9,12,19 MM	SI	ABC	SI	NO	8	SI	4	MANUAL	SI	NO	415	
52889	LM 500TS	BATERIA LITIO	6,9,12, 19, 24 MM	SI	QWERTY	SI	SI	7	NO	1	AUTOMÁTICO	SI TÁCTIL	NO	800	
67760	MOBILELABELER	BATERIA ION LITIO	6,9, 12,18, 24 MM	SI	NO	SI	SI	WINDOWS, GOOGLE Y APPLE			AUTOMÁTICO	NO	SI	1000	
151172	PT-D450	6 AA	3,5,6,9, 12 Y 18 MM	SI	QWERTY	SI	SI	WINDOWS, Y APPLE		3	MANUAL	SI	SI	730	brother at your side
54339	LW-400	ADAPTADOR DE CORRIENTE	6, 9, 12,18 MM	SI	QWERTY	NO	NO	14	SI	4	MANUAL	LCD	SI	1.000	
54340	LW-900P	ADAPTADOR DE CORRIENTE	6,9,12,18, 24,36 MM	SI	SIN TECLADO	SI	SI	WINDOWS MAC	SI	VARIABLE	AUTOMÁTICO	NO	SI	2.500	EPSON

DYMO

brother
at your side

EPSON



PARA MÁQUINAS	CÓD.	REF.	COLOR FONDO	
DYMO JUNIOR / OMEGA 29745 29973	02108	S0898140	AZUL	2,72€
	02113	S0898130	NEGRO	2,72€
	02115	S0898150	ROJO	2,72€

Cintas de relieve 3D

Etiquetas de estampación de relieve de plástico DYMO 3D. Se adhieren a cualquier tipo de superficie lisa y limpia, además de ser resistente al agua, a la corrosión, a la abrasión y a la mayoría de sustancias químicas, tanto si las utiliza en interiores como en exteriores. Material: poliéster. Medidas: 9 mm x 3 m.



CÓD	REF.	MEDIDAS	COLOR/MATERIAL	
74420	31000	12 mm x 4,8 m	ALUMINIO	8,24€
74421	32500	12 mm x 6,40 m	ACERO INOXIDABLE	15,80€

Cintas M1011

Las etiquetas duraderas para entornos industriales. Las cintas metálicas se pueden grabar ya que son resistentes a sustancias químicas, extremas condiciones atmosféricas, temperaturas muy altas o muy bajas, agua salada y a la abrasión. Ideales para etiquetar tuberías, cables subterráneos gruesos, componentes de motores y equipos de fabricación. Sin adhesivo.



CÓD.	REF.	
59377	18489	25,03€

Cinta Rhino nylon

Etiqueta flexible especialmente diseñada para el marcado de hilos, cables y conectores. Resistente a la abrasión, a las temperaturas extremas (de -18°C a +120°C) y a los rayos UVA. Recomendado para uso en interiores. Con precorte posterior para una fácil separación de la etiqueta de su soporte. Con potente adhesivo que ofrece una adherencia duradera. Color: negro sobre blanco. Medidas: 19 mm x 3,5 m.



Cintas LetraTag LT

Creadas expresamente para su rotuladora DYMO LetraTag, las etiquetas DYMO LetraTag se envasan en cartuchos fáciles de cargar y su reverso se retira con facilidad para una utilización sin problemas. Hay 3 materiales disponibles: papel, plástico y de adhesión textil.

PARA MÁQUINAS	CÓD.	REF.	MEDIDAS	COLOR FONDO	COLOR LETRA	MATERIAL	
LETRATAG	36598	S0718850	12 mm x 2 m	BLANCO	NEGRO	TEXTIL	6,28€
	24337	S0721510	12 mm x 4 m	BLANCO	NEGRO	PAPEL	5,36€
	36597	S0721530	12 mm x 4 m	TRANSPARENTE	NEGRO	PLÁSTICO	6,28€
	24338	S0721610	12 mm x 4 m	BLANCO PERLA	NEGRO	PLÁSTICO	6,28€
	24339	S0721620	12 mm x 4 m	AMARILLO	NEGRO	PLÁSTICO	6,28€
	24340	S0721630	12 mm x 4 m	ROJO	NEGRO	PLÁSTICO	6,28€
	24341	S0721640	12 mm x 4 m	VERDE	NEGRO	PLÁSTICO	6,28€
	24342	S0721650	12 mm x 4 m	AZUL	NEGRO	PLÁSTICO	6,28€
	24344	S0721730	12 mm x 4 m	PLATA	NEGRO	PLÁSTICO	8,47€
	24334						
	38886						



PARA MÁQUINAS	CÓD.	REF.	MEDIDAS	COLOR FONDO	COLOR LETRA	MATERIAL		
LABELMANAGER / LABELPOINT	59396	S0718040	12 mm x 3,5 m	BLANCO	NEGRO	NYLON	16,13€	
	59397	S0718060*	12 mm x 5,5 m	BLANCO	NEGRO	POLIÉSTER	16,13€	
	59398	S0720500	12 mm x 7 m	TRANSPARENTE	NEGRO	POLIÉSTER	16,13€	
	59399	S0720820	19 mm x 7 m	TRANSPARENTE	NEGRO	POLIÉSTER	19,28€	
	59400	S0720730	9 mm x 7 m	AMARILLO	NEGRO	POLIÉSTER	15,19€	
	94078	S0720780	6 mm x 7 m	BLANCO	NEGRO	POLIÉSTER	14,54€	
	98457	S0720680	9 mm x 7 m	BLANCO	NEGRO	POLIÉSTER	15,19€	
	36596	S0720670	9 mm x 7 m	TRANSPARENTE	NEGRO	POLIÉSTER	15,19€	
	18603	S0720510	12 mm x 7 m	TRANSPARENTE	AZUL	POLIÉSTER	16,13€	
	18605	S0720540	12 mm x 7 m	BLANCO	AZUL	POLIÉSTER	16,13€	
	39841	18606	S0720580	12 mm x 7 m	AMARILLO	NEGRO	POLIÉSTER	16,13€
	49960	18601	S0720560	12 mm x 7 m	AZUL	NEGRO	POLIÉSTER	16,13€
		18599	S0720530	12 mm x 7 m	BLANCO	NEGRO	POLIÉSTER	16,13€
		18602	S0720570	12 mm x 7 m	ROJO	NEGRO	POLIÉSTER	16,13€
		18607	S0720590	12 mm x 7 m	VERDE	NEGRO	POLIÉSTER	16,13€
		18600	S0720550	12 mm x 7 m	BLANCO	ROJO	POLIÉSTER	16,13€
96482		S0720830	19 mm x 7 m	BLANCO	NEGRO	POLIÉSTER	19,26€	
77778		S0720980*	24 mm x 7 m	AMARILLO	NEGRO	PLÁSTICO	23,76€	



Cintas D1

Creadas específicamente para su DYMO LabelManager o LabelPoint. Las etiquetas DYMO D1 le ofrecen el rendimiento y la variedad que necesita para cualquier trabajo de etiquetado, ya sea en interiores, exteriores, en la oficina, en el taller, en la tienda o en cualquier otro lugar de trabajo. 7 m de longitud.

* ADHESIVO TRANSPARENTE.



CÓD.	REF.	ANCHO	
26825	MK-231	12 mm	8,74€
26824	MK-221	9 mm	7,92€



Cinta M
Consumibles para la rotuladora PT- 65 / 75 / 85 / 110.
Color blanco. Longitud: 8 m.



	LONGITUD/ ANCHO	3,5 mm	6 mm	9 mm	12 mm	18 mm	24 mm	36 mm	
4 METROS	NEGRO / ROJO	-	-	-	46036 TZE-431S	-	-	-	
	FONDO / LETRA	LAMINADAS							
8 METROS	TRANSPARENTE / NEGRO	-	95803 TZE-111	26805 TZE-121	26807 TZE-131	26808 TZE-141	47268 TZE-151	94912 TZE-161	
	TRANSPARENTE / ROJO	-	-	-	44450 TZE-132	-	-	-	
	TRANSPARENTE / BLANCO	-	-	-	48485 TZE-135	-	-	-	
	BLANCO / NEGRO	-	26809 TZE-211	26810 TZE-221	26812 TZE-231	26814 TZE-241	26815 TZE-251	95578 TZE-261	
	BLANCO / ROJO	-	-	-	26976 TZE-232	26980 TZE-242	58555 TZE-252	-	
	BLANCO / AZUL	-	-	26975 TZE-223	26813 TZE-233	93969 TZE-243	-	-	
	NEGRO / ORO	-	-	-	44454 TZE-334	44455 TZE-344	-	-	
	NEGRO / BLANCO	-	44456 TZE-315	44457 TZE-325	26817 TZE-335	44458 TZE-345	44459 TZE-355	44460 TZE-365	
	ROJO / NEGRO	-	-	44461 TZE-421	94048 TZE-431	44462 TZE-441	-	-	
	AZUL / NEGRO	-	-	44463 TZE-521	26819 TZE-531	44464 TZE-541	-	-	
	AMARILLO / NEGRO	-	44465 TZE-611	37789 TZE-621	26820 TZE-631	94087 TZE-641	96260 TZE-651	95266 TZE-661	
	VERDE / NEGRO	-	-	-	26821 TZE-731	-	44466 TZE-751	-	
	5 METROS	NARANJA	-	-	-	94484 TZE-B31	44467 TZE-B51	-	-
		FLOUR / NEGRO	-	-	-	-	26811 TZE-C51	-	-
AMARILLO		-	-	-	-	-	-	-	
8 METROS	FONDO	NO LAMINADAS							
	BLANCO	38785 TZE-N201	-	44471 TZE-N231	-	44472 TZE-N241	-	-	
3 METROS	FONDO / LETRA	TEXTIL							
	BLANCO / AZUL	-	-	-	26823 TZE-FA3	26979 TZE-FA4B	-	-	
8 METROS	FONDO / LETRA	SUPER ADHESIVAS							
	TRANSPARENTE / NEGRO	-	-	46868 TZE-S121	46869 TZE-S131	-	46871 TZE-S151	-	
	BLANCO / NEGRO	-	46873 TZE-S211	46874 TZE-S221	46875 TZE-S231	46876 TZE-S241	46877 TZE-S251	46878 TZE-S261	
	AMARILLO / NEGRO	-	-	46880 TZE-S621	44092 TZE-S631	47254 TZE-S641	47255 TZE-S651	-	
	LONGITUD/ ANCHO	3,5 mm	6 mm	9 mm	12 mm	18 mm	24 mm	36 mm	



Cintas TZE
Las cintas laminadas TZE, exclusivas de Brother, aseguran la mayor durabilidad de impresión disponible, y en combinación con la excepcional flexibilidad de nuestras rotuladoras permiten etiquetar cualquier superficie independientemente de su entorno. Estas cintas TZE están diseñadas para resistir condiciones extremas. Las pruebas realizadas han demostrado que estas cintas resisten abrasiones, electricidad y largas exposiciones a agentes químicos, rayos solares, agua y temperaturas extremas.

TELÉFONOS



CÓD.	REF.	
71991	DTC-240	15,35€

Teléfono DTC 240 con manos libres

Rellamada último número marcado. Función manos libres. Transferencia de llamadas. 10 llamadas indirectas (0 a 9). Montaje en pared. Música para llamada en espera. 3 tonos diferentes de llamada. Volumen ajustable. Color negro. Medidas: 204 x 168 x 92 mm. Peso: 511 g.



CÓD.	REF.	
71992	DTC-410	26,00€

Teléfono DTC 410 con pantalla LCD

Teléfono bipiezo con gran pantalla LCD retroiluminada. Pantalla con 5 niveles de contraste. LED de llamada perdida y LED de en uso. Función manos libres. Memoria de 20 llamadas perdidas, 20 respondidas y 25 números marcados. Identificador de llamadas. Reloj con función alarma. Música para llamada en espera. Función rellamada. Agenda alfanumérica hasta 80 contactos. Transferencia de llamadas. 4 teclas de memoria y 10 indirectas. Color blanco y negro. Medidas: 204 x 168 x 92 mm. Peso: 576 g.



CÓD.	REF.	
151234	SPC3804NN	32,40€

Teléfono 3804 Elegance con pantalla LCD

Práctico teléfono fijo de escritorio con pantalla retroiluminada. Función manos libres. Indicador luminoso de llamada perdida. Función no molesten en franja horaria, mute y pausa. 8 melodías diferentes de llamada. Agenda alfanumérica hasta 70 contactos. 4 teclas de memoria y 10 indirectas. Color blanco y negro. Medidas: 230 x 174 x 110 mm. Peso: 674 g.



CÓD.	REF.	COLOR	
63943	7280N	NEGRO	19,42€

Teléfono inalámbrico AIR 7280A

Diseñado para hogares de estilo joven y casual. Tecnología ECO, reduce el consumo de potencia a 60% comparado con los terminales convencionales. Reúne las funcionalidades esenciales de un teléfono inalámbrico: agenda, rellamada, identificación de llamadas, acceso al listado de las últimas 10 llamadas recibidas y las últimas 5 llamadas realizadas, personalización de sonido, función alarma y modo silencio. Medidas: 148 x 46 x 28 mm. Peso: 99 g.



CÓD.	REF.	
52757	7608N	38,51€

Teléfono inalámbrico DECT

Agenda con 20 nombres. Pantalla iluminada en color azul. Teclas grandes y dígitos grandes en pantalla. Bloqueo de teclado. Teclado sonoro con posibilidad de cambiar el nivel de sonido. 10 melodías de timbre, y timbre distintivo entre llamada interna y externa. Tecla R configurable. Manos libres. Identificación de llamada. Llamada en espera. La base puede soportar hasta 5 portátiles. Transferencia de llamada. Llamadas internas y llamada a tres. Idioma seleccionable. Compatible con audífonos en posición T. Amplificación extra del volumen del auricular de +10dB. Modo ECO. Color negro. Medidas: 177 x 57 x 27 mm. Peso: 156 g.



CÓD.	REF.	
72646	7609-N	62,41€

Teléfono inalámbrico Duo 7243N

Teléfono inalámbrico Duo. Muy cómodo, gracias a su pantalla y teclas grandes. Elegante acabado negro piano de alto brillo. Última tecnología, incorpora estándar de transmisión DECT digital que garantiza la claridad y privacidad de tus conversaciones. Tecnología ECO que reduce el consumo de energía y la radiación. Incluye: Agenda de 60 nombres y números, más dos memorias directas, identificación de llamadas, manos libres, pantalla iluminada de gran tamaño y teclas grandes. Amplificación extra del volumen del auricular de +10dB. Compatible con audífonos. Con 10 melodías disponibles. Medidas: 177 x 57 x 27 mm. Peso: 156 g.

DAEWOO
ELECTRONICS



CÓD.	REF.
78300	DW-0075 64,39€

Teléfono DTD-5500 Combo DECT+Hilos

Teléfono combo con dos terminales: uno inalámbrico y otro fijo. Identificador de llamadas. Agenda con memoria para 50 números en ambos terminales. Manos libres. Pantalla retroiluminada de 3 líneas. Memoria para 30 llamadas entrantes y 10 enviadas. Función rellamada y mute. Indicador Led de llamada entrante. 10 tonos de melodía. 7 teclas de memoria directa y 1 en el DECT. 12 horas de autonomía en conversación y 120 en espera. Soporta hasta 5 terminales y 4 bases. Alcance de señal hasta 300 m en exterior. Color negro. Peso: 96 g. Medidas: 173 x 213 x 85 mm. Peso: 518 g.



DAEWOO
ELECTRONICS



CÓD.	REF.
63883	DTD-1350B 20,22€

Teléfono inalámbrico DTD-1350

Teléfono de diseño cómodo y compacto. Identificador de llamadas. Memoria de 20 llamadas entrantes. Función rellamada. Función mute. 5 tonos de melodía. Función bloqueo de teclado. Pantalla retroiluminada. Manos libres. Tecnología GAP. Hasta 10 horas de autonomía de conversación y 200 horas de espera. Soporta hasta 5 terminales y 4 bases. Alcance de señal hasta 300 m en exterior. Color negro. Medidas: 151 x 52 x 27 mm. Peso: 101 g.



DAEWOO
ELECTRONICS

CÓD.	REF.
63882	DTD-1350 DUO 34,73€

Teléfono inalámbrico DTD-1350 Dúo

Teléfono dúo con dos terminales. De diseño cómodo y compacto. Identificador de llamadas. Memoria de 20 llamadas entrantes. Función rellamada. Función mute. 5 tonos de melodía. Función bloqueo de teclado. Pantalla retroiluminada. Manos libres. Tecnología GAP. Hasta 10 horas de autonomía de conversación y 200 horas de espera. Soporta hasta 5 terminales y 4 bases. Alcance de señal hasta 300 m en exterior. Color negro. Medidas: 151 x 52 x 27 mm. Peso: 101 g.



plantronics



CÓD.	REF.
151238	201827-02 C565 126,00€

Teléfono teléfono A220 + auricular C565 inalámbricos

Teléfono con dos terminales: un auricular y un terminal, ambos inalámbricos. El auricular combinado con el teléfono proporciona total libertad de movimientos, evitando dolores de cuello y mejora el bienestar y la productividad. Desde el auricular se puede responder las llamadas y si se necesita llamar, basta con hacerlo con el teclado del teléfono inalámbrico y hablar por el auricular. Compatibles con GAP. Funciona con sistemas DECT para empresas. La batería tiene una autonomía de 8/9 horas de conversación. Alcance aproximado es de 100 metros. Peso auricular: 22 g. Medidas teléfono: 156 x 48 x 27mm. Peso: 110 g.



ALTAVOZ MULTICONFERENCIA

plantronics



CÓD.	REF.
75958	409712 133,20€

Altavoz inalámbrico con bluetooth

Altavoz portátil con bluetooth y sistema de manos libres UC, que pone las comunicaciones unificadas en movimiento. Pequeño y ligero, ofrece audio profesional. Transforma el ordenador portátil o smartphone al instante, en un dispositivo para conferencias de alta calidad. Interfaz sencilla. Incluye un adaptador USB mini Bluetooth® para que la conexión al ordenador esté siempre lista. El perfil A2DP integrado permite escuchar transmisiones multimedia desde el dispositivo móvil. Ofrece un sonido de transmisión dúplex de 360 grados y micrófonos bidireccionales que se activan en la dirección de la voz. Incluye estuche de viaje. Peso: 209 g.



AURICULARES PARA TELÉFONOS

plantronics

CÓD.	REF.
57375	085294 86,60€

Auricular amplificador S12™

El auricular S12 de Plantronics es una solución completa destinada a aquellos que buscan la comodidad de tener un auricular manos libres a un precio económico. Resulta idóneo para oficinas pequeñas u oficinas en casa. El paquete incluye el auricular DuoSet™, con el exclusivo indicador en uso Firefly™ de Plantronics. Elija el estilo de colocación que prefiera: el auricular DuoSet es convertible (colocación con diadema o sobre la oreja). Sonido nitido: el micrófono con anulación de sonido le garantiza unas llamadas nítidas. Compatibilidad completa: este paquete es compatible con la mayoría de los sistemas telefónicos de empresa con cables. Funciones prácticas: el indicador de uso permite que los otros sepan cuando se encuentra al teléfono. Ajuste de volumen para obtener un volumen cómodo.



plantronics

CÓD.	REF.	
57376	137268	217,76€

Auricular inalámbrico

Botón de volumen / silencio. Para aumentar el volumen, pulse la tecla de volumen hacia arriba (hacia abajo si se utiliza el auricular en la oreja izquierda). Para bajar el volumen, presione el botón de volumen hacia abajo (hacia arriba si el auricular está en la oreja izquierda). Para silenciar / activar el audio del Headset, presione el botón de volumen / silencio. Botón de llamada. Para hacer, contestar o terminar una llamada, presione el botón de llamada. Luz indicadora del Headset. Parpadea en color blanco cuando está en uso. Levanta automáticamente el auricular y vuelve a ponerlo en la cuna. Permite una pulsación remota o respuesta y fin de llamada con los auriculares de Plantronics. Para sistemas de auricular telefónico con cable e inalámbrico Plantronics. Compatible con la mayoría de los teléfonos de escritorio estándar. Garantía: 2 años.



plantronics

CÓD.	REF.	
63948	87300-05	78,00€

Auricular bluetooth

Cómodo, duradero y sencillamente intuitivo, reacciona al ponerse el auricular para poder responder a las llamadas entrantes. Si ya se lleva puesto, anuncia quién está llamando y espera respuesta con la voz. Botón de comandos de voz. Resistente a la humedad y el sudor gracias a la tecnología P2i. Anulación del ruido y el viento. Tecnología smart sensor. Transmisión de audio. Controles prácticos. Conexión de áreas magnéticas de ajuste del auricular. Aplicación Find MyHeadset™ para Android. Hasta 7 horas de funcionamiento.



plantronics

CÓD.	REF.	
75957	410198	154,00€

Auricular bluetooth

Auricular bluetooth 3.0 indicado para hablar de forma cómoda y sin cables, gracias a su conectividad con el ordenador, smartphone o tablet. Se ajusta cómodamente a la oreja; para un uso prolongado. Menú de comandos de voz. Innovadora tecnología Smart Sensor™ que detecta si se coloca el auricular y permite responder a una llamada automáticamente. Micrófonos de gran precisión con DSP mejorado con anulación de ruido. Tecnología A2DP integrada para escuchar archivos multimedia. Radio de acción: 10 metros. Hasta 7 horas de funcionamiento. Periodo standby: hasta 11 días. Con adaptador USB mini Bluetooth y estuche de carga portátil incluidos.



plantronics

CÓD.	REF.	
79745	202341-05	19,19€

Auricular bluetooth

Cómodo y ligero auricular bluetooth® 3.0 indicado para llamadas de móvil, escuchar música o indicaciones de GPS. Diseñado para ajustarse cómodamente en cualquier oreja. Tecnología de reducción del ruido para mantener conversaciones más nítidas. Controles del auricular: encendido/apagado, volumen, respuesta/fin de llamada, marcación del último número y marcación por voz. Configuración sencilla con teléfonos móviles con Bluetooth®. Las alertas de voz avisan del estado de la batería y la conexión. Hasta 11 horas de conversación. Conector de carga micro USB.



GRABADORAS

SONY



CÓD.	REF.	
151236	ICD-TX650	180,00€

Grabadora digital mono

Grabadora digital indicada para grabar de forma sencilla: reuniones, conferencias, etc. Se sujeta fácilmente en la libreta o bolsillo para grabar con precisión y discreción en formato MP3 o PCM lineal. Carga rápida mediante micro USB. Para almacenar más de 4,000 archivos. Reproducción con reducción de ruido inteligente. Tiempo máximo de grabación: 268 horas. Duración de la batería: hasta 15 horas de grabación. Memoria: 16 GB. Batería de litio incorporada. Medidas: 100,2 x 70 x 20 mm. Peso: 29 g.



CÁMARAS DE FOTOS DIGITALES



CÓD.	REF.	COLOR	
64030	999A10PU1	MORADO	A/C
79997	999A10S1	PLATA	A/C
64031	999A10R1	ROJO	A/C

Cámara digital Coolpix A10 16,1 mp

Cámara de 16,1 mp. Funcionamiento fácil e intuitivo, con empuñadura de fácil agarre y una disposición de los botones de funcionamiento sencillo. Pantalla LCD TFT de 2,7". Grabación de videos HD 720p. Flash incorporado. Sensor de imagen CCD de tipo 1/2,3" de aprox. 16,44 millones píxeles totales. Reducción de la vibración y del desenfoque de movimiento. Con una gran variedad de efectos creativos antes y después de disparar. Funciona con dos pilas AA. Zoom óptico de 5x. Incluye funda.



SONY



CÓD.	REF.
64032	DSCW830B.CE3 A/C

Cámara digital DSCI-W830B 20,1 mpx

Cámara compacta digital de 20,1 mpx. El modo automático inteligente ajusta automáticamente la configuración de la cámara para que se adapte a las condiciones de captura. Pantalla LCD de 6,7 cm. Grabación de videos HD 720p. Flash incorporado. Sensor de imagen de 20,1 MP. Estabilizador de imagen. Edición y retoque de fotografías. Barrido panorámico de 360°. Funciona con batería. Zoom óptico de 8x. Color negro. Con correa de mano.

SONY



CÓD.	REF.
78784	DSCW810S.CE3 A/C

Cámara digital DSC-W810 20,1 mpx

Cámara digital compacta de 20,1 mpx. Pantalla LCD de 2,7". Sistema de grabación de videos HD 720p, con la posibilidad de reproducirlos al instante. Flash incorporado. Sensor de imagen de alta resolución HAD CCDIM tipo 1/2,3". SteadyShot utiliza una zona de amortiguamiento alrededor del borde del sensor para compensar la vibración de la cámara. Enfoque automático integrado para conseguir resultados definidos y detallados. Barrido panorámico de 360°. Funciona con batería de litio. Zoom óptico de 6x. Color plata.



PACK PAPEL. 20 UDS. (8x10 cm)

CÓD.	REF.
151169	PLAM915 A/C

CÓD.	REF.
151170	PLPF007 A/C

Cámara digital Polaroid Snap. Kit Fundas + consumible

Cámara digital instantánea de 10 mpx para capturar toda la diversión y espontaneidad del momento. Simplemente con un clic se imprimen y comparten fotografías brillantes y de alta calidad. Muy rápida, permite disparar una nueva foto mientras se imprime la anterior. Sin necesidad de cartuchos de tinta. Con temporizador (autodisparador). Imágenes de 2x3" con tecnología de impresión Zink Zero Ink. 6 modos de captura: normal, B&N y Vintage, con o sin marco Polaroid. Indicador de batería baja, de falta de papel y de tarjeta SD (admite tarjeta MicroSD hasta 32 GB). Funciona con batería de litio (integrada). Kit completo que incluye: la cámara, una carga de papel fotográfico de 20 hojas y una funda. Color negro.

REGLETAS



CÓD.	REF.	TOMAS	INTERRUPTOR	
75667	MRCs201	3	NO	5,03€
75668	MRCs205	3	SI	6,14€
75669	MRCs206	6	SI	7,78€
75670	MRCs207	8	SI	13,12€

Regleta protectora

Regleta protectora de tomas con interruptor de seguridad iluminado. Con seguridad para niños; obturadores en los agujeros. Ideal para usar en el hogar y la oficina o en espacios donde se requiera el uso de muchos aparatos eléctricos. Resistencia de 1000 julios. Longitud del cable: 1,4 m.



CÓD.	REF.	
47340	9914401	21,96€

Regleta protectora

6 tomas. Con organizador de cables. Protección de sobrevoltaje de 1.140 julios. Obturadores de seguridad en agujeros. Longitud cable: 1,8 m.



CÓD.	REF.	
76085	17681	63,67€

Sai 600 VA UPS

Fuente de alimentación eléctrica compacta y fiable, que hace que el ordenador siga funcionando si se produce un corte del suministro eléctrico. Permite guardar información importante y evitar daños en el hardware. Ideal para uso en casa o en la oficina. Con batería de respaldo de 600 VA, suficiente para un PC autónomo y 2 tomas eléctricas protegidas contra sobrecarga. Función AVR (regulación automática del voltaje) para proteger los equipos conectados contra los problemas ocasionados por fluctuaciones, cambios bruscos y picos en el voltaje. Indicadores ópticos y acústicos para señalar una elevación de la tensión y el nivel de carga de la batería. Medidas: 160 x 95 x 320 mm. Peso: 4 kg.



CÓD.	REF.	
57362	17938	81,86€

Sai Oxxttron 800 VA UPS

Fuente de alimentación eléctrica compacta y fiable, con batería de respaldo de 800 VA y 2 tomas eléctricas protegidas contra sobrecarga. Permite que el ordenador siga funcionando si se produce un corte del suministro eléctrico; le permite guardar información importante y evitar daños en el hardware. Ideal para uso en casa o en la oficina: tamaño compacto y capacidad de la batería de 800 VA suficiente para un PC autónomo. Protección contra sobrecarga y cortocircuito. Medidas: 160 x 95 x 320 mm. Peso: 6 kg.



CÓD.	REF.	
150999	FORTRESS600V2	51,70€

Sai Fortress 600 / V2

Tecnología Off-Line. Supresión continua de picos de tensión y filtro de ruidos. Controlado por microprocesador completamente digitalizado. Ahorro de energía (modo de espera SAI). Encendido en frío (Tensión CC conectada). Protección contra sobrecargas y cortocircuito. Potencia VA: 400. Potencia W: 240. Medidas: 320 x 150 x 210 mm. Peso: 3,54 kg.



CÓD.	REF.	
38343	17679	153,28€

Sai Oxxttron 1300 VA

Confiable UPS de 1.200 VA que permite alimentar sus dispositivos en caso de fallo en el suministro del fluido eléctrico. Gestión a través de USB o puerto serial para visualización de estado, control remoto, etc. Tiempo de respaldo de hasta 70 minutos que permite guardar datos importantes o evitar daños al hardware. Proporciona, además, protección contra los problemas comunes de variaciones y picos en el voltaje. 4 salidas protegidas contra sobrecarga para el ordenador, la pantalla y otros periféricos importantes. Medidas: 490 x 265 x 300 mm. Peso: 10,62 kg.

CONECTIVIDAD/CABLES

CABLE USB

Cables, conectores y protocolos usados en un bus para conectar, comunicar y proveer de alimentación eléctrica entre ordenadores y periféricos y dispositivos electrónicos (Universal Serial Bus).

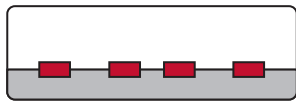

Tipo A

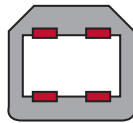

Tipo B

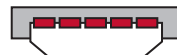

Mini A

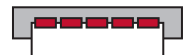

Mini B



Micro A

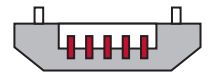

Micro B

CABLE DE RED RJ45 CAT.5E O CAT.6

Sirve para la conexión principal entre el panel de distribución y la roseta del puesto de trabajo, para conectar un hub o switch a otros PC's, y para conectar dichos dispositivos entre sí.

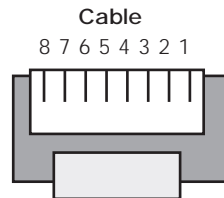

Cable de red RJ45

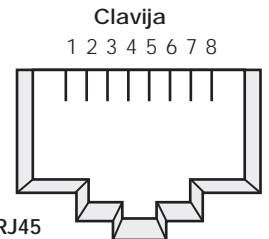

CABLE SVGA

Cable para la visualización gráfica de ordenadores especialmente utilizado para la conexión con monitores y videoproyectores, también conocido como Super VGA o Dsub-15.

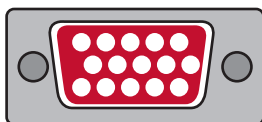

CABLE HDMI

Cable por el que es posible enviar vídeo y audio de alta definición y que sirve como conexión entre diferentes aparatos audiovisuales (TV, DVD, Videocámara, ...).

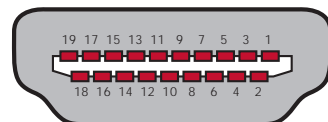



CÓD.	REF.	
75661	MRCS140	1,46€

Cable de audio

Cable de audio para transmitir señales de sonido. Conector y cable con protección electrostática para garantizar una excelente calidad de sonido. Conectores Jack de 3,5 mm. Longitud del cable: 1 m. Color negro.



CÓD.	REF.	LONGITUD DEL CABLE	
75659	MRCS125	2 M	1,42€
75660	MRCS116	3 M	2,05€

Cable de red

Cable de red de CAT6 adecuado para la conexión entre puertos y tomas de red: routers, PC con tarjeta de red... Con protección electrostática para cableado de gigabites. La protección utilizada evita interrupciones de cables paralelos. Conectores: RJ 45. Color negro.



CÓD.	REF.	LONG. DEL CABLE	
75654	MRCS147	1,8 M	4,85€
75655	MRCS106	5 M	7,04€
75656	MRCS115	10 M	11,82€

Cable SVGA

Cable de monitor SVGA de alta calidad. Sus 3 capas de protección electrostática brindan mayor protección contra interrupciones del exterior. Conectores: HD15. Color negro.



CÓD.	REF.	
151245	MRCS167	9,48€

Cable HDMI a VGA

Cable HDMI a VGA, con toma de audio jack estéreo de 3,5 mm incluido. Conecta los distintos dispositivos con salida HDMI a un monitor con entrada VGA (con transmisión audio). Conectores chapados en oro y cable en color negro.



CÓD.	REF.	LONG. DEL CABLE	
75641	MRCS101	1,8 M	1,51€
75642	MRCS103	3 M	1,92€

Cable USB tipo A-B

Cable USB 2.0 de alta calidad con protección electrostática, para conectar el ordenador con la impresora. Adecuado también para conectar otros dispositivos con conexión USB (tipo A/B). Conectores: conector 1, tipo A y conector 2, tipo B. Color negro.



CÓD.	REF.	
151241	MRCS164	1,10€

Cable de audio con RCA

Cable perfecto para transmitir señales de audio entre teléfonos inteligentes, tabletas, reproductores MP3 u otros dispositivos y un amplificador. Conectores: 2 x RCA y 1 x Jack 3,5 mm. Longitud del cable: 1 m. Con colores para una fácil conexión. Cable en color negro.



CÓD.	REF.	
75653	MRCS130	1,78€

Cable DVI - DVI

Cable DVI a DVI de alta calidad para la transmisión completamente digital de los datos de video. Aplicaciones: HDTV Transmisión en Full HD de 1080p. Conectores: DVI tipo D 24+1 M/M. Longitud del cable: 3 m. Color negro.



CÓD.	REF.	LONG. DEL CABLE	
75649	MRCS139	1,5 M	3,59€
75650	MRCS143	3 M	5,00€

Cable HDMI a HDMI

Cable HDMI a HDMI de alta velocidad. Garantiza la transmisión de señal fiable y de calidad de datos de imagen y sonido, así como un canal de red adicional, a pesar del ruido eléctrico y las vibraciones en el monitor. Recomendado para Full HD 3D TV, soporte extendido de colores o resolución 4Kx2K. Compatible con Xbox 360™ y Sony Playstation 3™. Conectores: HDMI 1.4. Conexión a Internet a través del canal de Ethernet. Conectores chapados en oro y cable en color negro.



CÓD.	REF.	
151254	MRCS137	9,97€

Cable USB - Apple Lightning®

Cable USB 2.0 de alta calidad indicado para la carga, transferencia de datos y sincronización de productos Apple (iPhone, iPad o iPod). Conector 1, USB 2.0 y conector 2, Apple Lightning®. Longitud del cable: 1 m. Conectores chapados en níquel y cable color negro.



CÓD.	REF.	
75645	MRCS111	1,94€

Cable USB tipo A-A

Cable alargador USB 2.0 Tipo A-A para extender la conexión de un dispositivo que incorpore USB. Conectores: Conector 1, USB 2.0 macho y conector 2, USB 2.0 hembra. Longitud cable: 3 m. Color negro.



CÓD.	REF.	
75646	MRCS138	1,51€

Cable datos y micro usb

Cable micro USB 2.0 indicado para transferencia de datos, sincronización y carga de smartphones, tablets y otros dispositivos. Adecuado también para conectar otros dispositivos con conector tipo B, a un USM. Conectores: Conector 1, USB 2.0 y conector 2, micro USB 2.0. Longitud cable: 1,2 m. Color negro.



CÓD.	REF.	
75644	MRCS113	1,40€

Cable datos y mini USB

Cable USB 2.0 mini de alta calidad con protección electrostática, para conectar el ordenador con dispositivos que lleven puerto mini USB como reproductores MP3, cámaras de fotos... Conectores: Conector 1, USB 2.0 y conector 2, USB mini 2.0. Longitud cable: 1,5 m. Color negro.



CÓD.	REF.	
151243	MRCS161	8,68€

Cable USB tipo C-C

Cable USB 3.1 de alta velocidad indicado para carga, sincronización y transferencia de datos. Cable de conexión USB 3.1 Tipo-C en ambos lados. Ideal para conectar dispositivos USB externos con el puerto USB 3.1 Tipo-C. Velocidad de transferencia de datos: 10 Gbit /s. Longitud cable: 1,2 m. Color negro.



CÓD.	REF.	
75671	MRCS301	10,61€

Organizador de cables

Organizador de cables fabricado en plástico flexible. También sirve para ocultarlos y protegerlos. Se puede introducir o retirar cables fácilmente, y acortar o alargar según la necesidad. Su carácter elástico hace que no se requieran organizadores de cables adicionales para la sujeción. Color negro. Longitud del cable: 2,5 m. Diámetro: 20 mm.



CÓD.	REF.	
78077	55239-00000-01	8,74€

Cinta velcro agrupadora de cables

Cinta de velcro para enlazar y organizar cables eléctricos y accesorios. Reutilizable. Se puede abrir y cerrar hasta 1.000 veces. Medidas: 10 mm x 5 m.



CÓD.	REF.	
151242	MRCS168	1,58€

Cable datos y micro usb

Cable micro USB 2.0 indicado para transferencia de datos, sincronización y carga de smartphones, tablets y otros dispositivos. Conectores: Conector 1, USB 2.0 y conector 2, micro USB 2.0. Longitud cable: 20 Cm. Color negro.



CÓD.	REF.	
151244	MRCS160	6,36€

Cable USB tipo A-C

Cable USB 3.0 de alta velocidad perfecto para cargar dispositivos móviles y para sincronizar teléfonos inteligentes, tabletas u otros dispositivos. Conector 1, USB 3.0 tipo A y conector 2, USB 3.1 tipo C. Velocidad de transferencia de datos: 5 Gbit /s. Longitud cable: 1,2 m. Color negro.



CÓD.	REF.	COLOR	USO	MEDIDAS	
150116	KE234000104	BLANCO	INTERIOR	200 x 3,5 mm	7,12€
150117	KE234000120	BLANCO	INTERIOR	280 x 3,5 mm	10,87€
150118	KE234000112	NEGRO	EXTERIOR	200 x 4,5 mm	7,85€
150119	KE234000195	NEGRO	EXTERIOR	280 x 4,5 mm	13,03€

Bridas

Bridas flexibles fabricadas en polyamida 6/6. De gran resistencia mecánica, para la sujeción en instalaciones eléctricas y en aplicaciones de mantenimiento y reparación. Sistema de cierre con fuerza de inserción. Resistencia al medio ambiente y en un amplio rango de temperatura. Pueden instalarse con facilidad manualmente o con las herramientas adecuadas. Temperatura de trabajo: de -40° C a + 100° C. Temperatura de aplicación: de -10° C a + 60° C. Autoextinguible de acuerdo con la norma UL 94 V2. Resistente a la mayoría de los químicos. Bolsa de 100 unidades.



CÓD.	REF.	
78447	K64675EU	43,85€

Cable de seguridad

Cable de seguridad MicroSaver® con candado de combinación ultra fuerte para ordenadores portátiles. Fácil instalación y botón para manejo con una mano. 5,5 mm de grosor. Cuatro ruedas de combinación. Anclajes a escritorio, mesa o cualquier estructura fija. Longitud: 1,8 m. Color: negro.

Kensington



CÓD.	REF.	
78446	64020	74,46€

Cable de seguridad

Cable de seguridad MicroSaver® para ordenadores portátiles. Fabricado en acero de carbono multihilo de 5,3 mm de grosor. Tecnología Tamper Evident™ de alerta anti robos y Anti-Shear™ para proteger de la intrusión por la fuerza. Con dispositivos de protección contra manipulación del candado. Incluye dos llaves. Longitud: 1,8 m. Color: negro/gris.

Trust



CÓD.	REF.	
63879	21728	32,32€

Gafas de realidad virtual

Gafas de universales realidad virtual en 3D para smartphones. Permite ver juegos, películas y videos con una asombrosa realidad tridimensional y en panorámica de 360°. Funciona con todos los smartphones de hasta 6". Puerta de cámara para soporte de realidad aumentada. Banda para la cabeza, distancia a la pupila (IPD) y distancia del foco ajustables. Cómodo acolchado de goma suave. Orificios para todas las conexiones de cables al teléfono (USB, audio, carga). Peso: 385 g.

ADAPTADORES DE CORRIENTE

Kensington



CÓD.	REF.	
151011	K33998WWW	33,60€

Adaptadores de corriente internacional

Adaptador de viaje internacional para EE. UU, Japón, Australia, China, Reino Unido y Europa (funciona en más de 150 países). Cómodo y fácil de transportar, ya que todas las clavijas se pueden guardar en la carcasa principal cuando se completa la carga. Los dos puertos USB de 2,4 amperios proporcionan la máxima carga posible para smartphones y tabletas. Permite conectar un portátil y cargar dos dispositivos móviles a la vez. Adaptador de dos polos que permite conectar dispositivos que necesitan una mayor cantidad de corriente (no compatible con enchufes de EE. UU. de tres clavijas con conexión a tierra). Nivel VI de eficiencia energética.

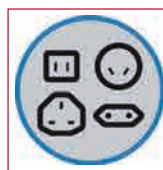

LEITZ



CÓD.	REF.	
150167	62190001	31,85€

Cargador de pared

Cargador de alta velocidad con 4 puertos USB, para cargar 4 dispositivos al mismo tiempo. 24W. Con adaptadores para el Reino Unido, Estados Unidos y Europa. Tecnología inteligente: reconoce el dispositivo y se adapta para cargarlo a la potencia necesaria. Compatible con enchufes de 110 ~240V. Cada puerto de 2,4A y los 4 puertos un máximo de 4,8A.

LEITZ



CÓD.	REF.	
150166	63290095	16,52€

Cargador de coche doble para USB

Cargador de coche USB doble de alta velocidad para cargar 2 dispositivos simultáneamente. Con 2 puertos. 24 W. Para tabletas, smartphones, etc. Carga un 25 % más rápido que el cargador original. Protección contra cortocircuitos e indicador de luz LED. Conectores: 1 USB y 1 cable Micro USB integrado. Corriente de carga por puerto máx. 2,4A / 5V.



MediaRange

CÓD.	REF.	
75674	MRMA103	10,36€

Cargador de coche para USB

Cargador de coche con 2 puertos USB 12 y 24V, para conectar a través del mechero del coche 2 dispositivos a la vez. Puertos independientes. Conectores: conector 1, carga a 2100 mA y conector 2, carga a 1000 mA.



MediaRange

CÓD.	REF.	
75673	MRMA101	10,36€

Cargador de coche para micro USB

Cargador con conexión USB mini 12V a través del mechero del coche, para dispositivos con este tipo de puerto, como teléfonos táctiles o tablets. Potencia máx: 2A.



Trust



CÓD.	REF.	
150949	20838	53,11€

Inversor de corriente para coche

Conector para convertir la toma de 12 V del coche en una toma de 230 V y así poder cargar el ordenador portátil, el reproductor portátil de DVD y otros dispositivos de gran capacidad. Con protección de fusible ante sobretensión y sobrecalentamiento. Función de cierre automático. Potencia continuada de 150 W para una carga ininterrumpida (máximo de 300 W). Conexión de carga USB con salida 2.1 A/10 W.



ADAPTADORES DE CORRIENTE

Trust



CÓD.	REF.	
76091	19134	21,06€

Adaptador de corriente para portátil

Cargador universal de gran durabilidad para ordenador portátil de 90 W. Para uso como adaptador sustituto o secundario en casa/oficina. Equipado con 10 conectores de ordenador portátil diferentes para asegurar la compatibilidad con la mayoría de las marcas de ordenadores portátiles. Selector de potencia de salida conmutable a 15, 16, 18.5, 19 o 19,5 voltios y conexión compatible. Con configuración automática Plug&Go: enchufar y listo. Puede utilizarse con las marcas: Acer, Asus, Compaq, Dell, Fujitsu, HP, IBM, Lenovo, Packard Bell, Samsung, Sony y Toshiba. Potencia: 70 W.

Trust



CÓD.	REF.	
79048	19138	26,56€

Adaptador de corriente para portátil

Cargador universal de gran durabilidad para ordenador portátil de 90 W. Para uso como adaptador sustituto o secundario en casa/oficina. Equipado con 10 conectores diferentes para asegurar la compatibilidad con la mayoría de las marcas. Selector de potencia de salida conmutable a 15, 16, 18.5, 19 o 19,5 voltios y conexión compatible. Puede utilizarse con las marcas: Acer, Asus, Compaq, Dell, Fujitsu, HP, IBM, Lenovo, Packard Bell, Samsung, Sony y Toshiba. Potencia: 90 W.

Kensington



CÓD.	REF.	
151012	K33974EU	86,40€

Adaptador universal multimonitor

El adaptador multimonitor que permite ampliar las opciones de visualización y añadir una segunda pantalla al portátil, tableta, proyectores o pantallas HDTV (adaptador DVI-VGA incluido). Utiliza una conexión USB 3.0 SuperSpeed. Permite añadir fácilmente una pantalla adicional con solo conectar un extremo al monitor y el otro al otro extremo del puerto USB del portátil o Ultrabook. Visualización de la imagen con una resolución de hasta 2048 x 1152 píxeles o reproducción de vídeo a 1080p. Conectividad con cable. Compatibilidad universal con cualquier marca o modelo.



BATERÍAS PARA TABLETS Y MÓVILES

Q-CONNECT®



CÓD.	REF.	
77851	KF17256	13,09€

Batería auxiliar portátil

Batería universal portátil recargable con diseño compacto, portátil y elegante. Ideal como respaldo de la batería principal. Adecuada para tabletas y móviles Android y Apple. Con cable micro USB incluido. 4 indicadores LED muestran el nivel de batería. Batería de polímero litio. Entrada y salida: 5V /1A. Ciclo de vida: > 500 veces. Tiempo de carga: 4 horas. Capacidad de la batería: 3000 mAh. Color gris. Medidas: 62 x 8,5 x 110 mm. Peso: 70 g.

Q-CONNECT®



CÓD.	REF.	
77852	KF17257	17,53€

Batería auxiliar portátil

Batería universal portátil recargable con diseño compacto, portátil y elegante. Ideal como respaldo de la batería principal. Adecuada para tabletas y móviles Android y Apple. Con cable micro USB incluido. 4 indicadores LED muestran el nivel de batería. Batería de litio polímero. Entrada y salida: 5V /1A. Ciclo de vida: > 500 veces. Tiempo de carga: 8 horas. Capacidad de la batería: 5.300 mAh. Medidas: 63 x 11,4 x 109 mm. Peso: 130 g.

NGS



CÓD.	REF.	
63914	POWERPUMP2200WHITE	5,06€

Batería auxiliar portátil

Batería universal portátil recargable ideal para cargar smartphones, tabletas, cámaras digitales, mp3, mp4 y otros dispositivos. Compacto y ligero. Batería lón litio. Capacidad: 2200 mAh. Duración de la batería: más de 500 ciclos. Tiempo de carga: 6 horas. Entrada: 5V / 500mA. Color blanco. Medidas: 90 x 30 x 130 mm. Peso: 80 g.

NGS



CÓD.	REF.	
63915	POWERPUMP6600LEMON	17,82€

Batería auxiliar portátil

Batería recargable portátil de gran capacidad y cuidado diseño. Con doble entrada USB, para cargar simultáneamente dos dispositivos. Batería lón litio. Capacidad: 6600 mAh. Con indicadores LED que muestran el nivel de carga del dispositivo así como de una linterna frontal. Duración de la batería: más de 500 ciclos. Tiempo de carga: 6 horas. Entrada: 5V / 1A. Salida: 5V / 1A - 5V / 2ª. Color gris y verde. Medidas: 120 x 30 x 200 mm. Peso: 200 g.



CÓD.	REF.	MEDIDAS	
151255	MR748	203 x 95 x 14 mm	37,14€

Batería auxiliar portátil

Batería recargable portátil con tres salidas USB para cargar simultáneamente y de forma rápida hasta tres dispositivos. Batería polímero de litio recargable. Dos tomas de carga: opcionalmente recargable a través del conector de carga USB tipo C o Micro USB. Capacidad: 25,000 mAh. Con indicadores LED que muestran el nivel de carga del dispositivo. Duración de la batería: 500 ciclos. Entrada: 5V - 3.0A; 9V - 2,0A; 12V - 1,5A. Salida: 5V. Color negro. Medidas: 203 x 95 x 14 mm. Peso: 430 g.



CÓD.	REF.	COLOR		
150944	21224	NEGRO	GRIS	14,40€
150945	21226	ROJO	GRIS	14,40€

Batería auxiliar portátil

Cargador portátil para cargar el teléfono o tableta en cualquier lugar. Sistema de protección inteligente para garantizar una carga rápida y segura. Carga de 18 horas adicionales para teléfonos. Carga de 7 horas adicionales para tabletas. La carga depende de la marca y el modelo y del estado de la batería. Función de linterna. Con indicador de estado de la batería. Cable de carga micro-USB incluido. Compatible con tabletas y teléfonos de Apple, Samsung y otras marcas. Capacidad batería: 4400 mAh. Medidas: 90 x 22 x 47mm. Peso: 121 g.

HUB USB MÚLTIPLES



CÓD.	REF.	Nº DE PUERTOS	
53139	IHUB 4	4	10,87€
53140	IHUB 7	7	21,25€



HUB USB 2.0

HUB USB 2.0. Para multiplicar las conexiones del ordenador. De reducido tamaño y extraordinaria ligereza, es el periférico perfecto para espacios pequeños así como para personas que requieren gran movilidad. Ideal para portátiles y netbooks. Compatible con USB 2.0 y 1.1. Admite la velocidad de transferencia de datos a 1,5/12/480 Mbps. Incluye alimentador.



CÓD.	REF.	
78830	8436544947877	11,56€

HUB USB 2.0 - 4 puertos

Regleta de alimentación HUB USB de 4 puertos para cargar cualquier dispositivo de manera ultra rápida. Con 1 puerto de 5V/2A para cargar tabletas y 3 puertos de 5V/1A para cargar smartphones, cámaras y PSP. Indicador de luz LED. 2 años de garantía. Incluye adaptador de alimentación.



CÓD.	REF.	
38354	14591	9,30€

Mini HUB USB 2.0 - 4 puertos

HUB USB 2.0 súper compacto con 4 puertos, ideal para los usuarios de ordenadores portátiles. Soporta periféricos USB 2.0 (hasta 480 Mbps) y USB 1.1 (hasta 12 Mbps).



CÓD.	REF.	
63872	20576	22,14€

HUB USB 2.0 - 7 puertos

Hub USB 2.0 de alta velocidad. Diseño plano y compacto, perfecto para el escritorio. Con 7 puertos. Ideal para conectar dispositivos USB adicionales al ordenador portátil y el PC. Dos puertos de acceso fácil en la parte superior y cinco puertos en la parte frontal. Puertos con amplia separación entre ellos para acomodar todo tipo de dispositivos USB. Compatible con USB 2.0 y USB 1.1. Incluye adaptador de toma eléctrica para una conexión estable, incluso cuando todos los puertos están en uso.



CÓD.	REF.	
151239	MRC504	12,48€



HUB USB 2.0 - 7 puertos

Hub USB 2.0 siete puertos para conectar hasta siete dispositivos USB. Cada puerto tiene un interruptor separado para activar o desactivar dispositivos individuales. La alimentación se suministra a través del puerto USB, por lo que no requiere una fuente de alimentación adicional. Velocidad de transferencia alta: de hasta 480 Mbit /s. Compatible con Windows, Mac y Linux.

LECTORES DE TARJETAS



CÓD.	REF.	
76078	15298	8,10€

Lector de tarjetas USB 2.0

Lector de tarjetas de memoria externa USB 2.0 de alta velocidad. Diseño compacto, ideal para uso portátil y ahorro de espacio. Indicado para leer y transferir imágenes, archivos y/o videos, desde y hacia el ordenador. Incluye cable de extensión USB. Compatible con las tarjetas de memoria de uso común (TF, MMC, SD...), incluidas las SDXC.



CÓD.	REF.	
151240	MRC501	8,44€

Lector de tarjetas USB 2.0

Lector de tarjetas todo en uno, con velocidad de transferencia de hasta 480 Mbit /s. Con cable USB 2.0 integrado, es compatible con Windows, Mac y Linux y es perfecto para leer y escribir todos los tipos de tarjetas de memoria comunes. Sin adaptador: SD, SDHC, SDXC, MMC, MMCplus, MS, MS Pro, MS Pro Duo, xD, CF, M2, Micro SD, Micro SDHC y Micro SDXC. Con adaptador adicional: Mini SD, Mini SDHC, RS-MMC, MMC Mobile y MMC Micro.



CÓD.	REF.	
76151	3566	8,93€

Lector de Smart Card

Lector de DNI electrónico y tarjetas modelo. Permite una identificación y realización de trámites, de una forma cómoda y segura. Conexión: USB 2.0. No compatible con Mac. Color blanco. Medidas: 82 x 15 x 65 mm. Peso: 60 g.



TECLADOS

Trust



CÓD.	REF.	
63873	20519	7,31€

Teclado Classic Line con cable

Teclado de diseño resistente y escritura cómoda y silenciosa. Resistente a los derrames, ofrece un funcionamiento libre de problemas. Con botones especiales para encendido, suspensión y reactivación. Teclado completo y disposición clásica de las teclas. Cable de 1,8 m. Conexión USB. Medidas: 460 x 34 x 175 mm.

NGS



CÓD.	REF.	
79793	FUNKY	6,08€

Teclado Funky con cable

Elegante teclado con 104 teclas de membrana muy suave, por lo que el ruido que emiten al ser pulsadas es prácticamente imperceptible. Incorpora un diseño clásico resistente a los derrames, que ofrece un funcionamiento de mayor duración, aproximadamente de 10 millones de pulsaciones. Conexión USB con función Plug & Play con lo que la conexión a cualquier equipo se realizará de forma inmediata. Medidas: 420 x 30 x 140 mm.

NGS



CÓD.	REF.	
151000	FIREFLY	12,35€

Teclado Firefly con cable

Teclado multimedia con conexión USB que cuenta con un original juego de luces LED en los laterales, dotándolo de elegancia y personalidad. La pulsación de las teclas de membrana es muy suave, cómoda y el ruido que emiten al ser pulsadas es prácticamente imperceptible. Diseño original resistente a los derrames, que se completa con sólidas patas ajustables para regular su inclinación. Funcionamiento de aproximadamente de 10 millones de pulsaciones. Conexión USB con función Plug & Play con lo que la conexión a cualquier equipo se realizará de forma inmediata. Medidas: 470 x 30 x 170 mm.

Kensington



CÓD.	REF.	
43855	1500109ES	15,59€

Teclado Value con cable

Teclado con cable. Tiene una membrana sellada diseñada para resistir los accidentes con líquidos. Teclas de tacto sensible para una mayor comodidad. Incluye instalación Plug & Play con cable USB o conexión PS2. Cable USB de 150 cm que permite el funcionamiento fiable sin batería. Compatible con PC y Mac®. Medidas: 484 x 40 x 180 mm.

Kensington



CÓD.	REF.	
78452	K72357ES	29,24€

Teclado Advance Fit con cable

Teclado británico fino de 19 mm que combina gran estilo con teclas de alta calidad. Teclas multimedia para controlar volumen y acceder al navegador rápidamente. Incluye instalación Plug & Play con conexión USB. Cable USB de 190 cm que permite el funcionamiento fiable sin batería. Compatible con PC y Mac®. Medidas: 450 x 182 x 32 mm.

NGS



CÓD.	REF.	
150998	COCOAKIT	7,70€

Set teclado y ratón Cocoa con cable

Conjunto de teclado y ratón con cable que destaca por su funcionalidad. El teclado cuenta con un diseño de líneas redondeadas y un nivel de ruido casi imperceptible. Cuenta con 12 teclas multimedia para agilizar las funciones del usuario. Resistente a los derrames. Ratón equipado con un sensor óptico de 1000 dpi para mayor rapidez de respuesta y alta precisión. Incluye scroll antideslizante y está indicado tanto para usuarios diestros como para zurdos. Incorpora función Plug & Play. Medidas: 520 x 160 x 40 mm.



AUDIO

ERGONOMÍA

INFORMÁTICA

WILDMETAL

ALTAVOZ PORTÁTIL BLUETOOTH
50W-1800MAH MICRO SD-USB-AUX



WILDMAMBO

ALTAVOZ BLUETOOTH PORTÁTIL
35W-1800MAH MICRO SD-USB-AUX



PC SHUTTLE

SOPORTE PARA CPU CON RUEDAS



FOOTREST

REPOSAPIÉS ERGONÓMICO
3 NIVELES



EPSILON KIT

TECLADO 2.4 GZH + RATÓN + ADAPTADOR OTG



FIREFLY

TECLADO MULTIMEDIA ULTRAFINO CON
LUCES LED AZULES



CÓD.	REF.	
150997	EPSILONKIT	14,50€

Set teclado y ratón inalámbrico

Kit de teclado, adaptador y ratón inalámbricos de 2,4 GHz. El adaptador OTG permite utilizar el ratón y el teclado con el ordenador, tablet o Smartphone Android, y a su vez, se puede utilizar dicho adaptador como transmisor de datos entre dispositivos de almacenamiento USB. Ratón óptico de 800/1200/1600 dpi dotado de una gran precisión en sus movimientos. Incluye scroll antideslizante para proporcionar un mayor agarre y 3 botones. Teclado con 10 teclas multimedia y luces LED. Incorpora función Plug & Play. Medidas: 520 x 170 x 40 mm.



CÓD.	REF.	
63875	21135	24,94€

Set de teclado y ratón inalámbrico

Teclado inalámbrico con teclas de tamaño completo y ratón compacto. Teclado con 104 teclas y pulsación cómoda. Ratón óptico inalámbrico con velocidad regulable (800-1200-1600 ppp). Cobertura inalámbrica de 10 m. Receptor USB micro para ambos dispositivos. El ratón funciona con 2 pilas AAA y el teclado con 1 pila AA. Medidas: 430 x 14 x 125 mm.



CÓD.	REF.	
63874	18045	36,49€

Set de teclado y ratón inalámbrico

Cómodo diseño de teclado y ratón inalámbricos. Teclado con un cómodo reposamanos antideslizante y 10 teclas multimedia. Ratón óptico inalámbrico de 5 botones con diseño ergonómico. Botón DPI para cambiar al instante la velocidad del ratón. Receptor NANO USB que puede guardarse dentro del ratón. Medidas: 510 x 70 x 190 mm.



RATONES MINI



CÓD. **REF.**
37958 KF04369 7,14€

Mini ratón óptico
Ratón óptico de 3 botones. Funciona sobre cualquier superficie. Rueda con movimiento horizontal y vertical. Tecnología óptica de 800 dpi. Para puertos USB.



CÓD.	REF.	
76083	17233	14,40€

Mini ratón óptico inalámbrico

Compacto ratón óptico inalámbrico con micro receptor USB. Con 3 botones: 2 pulsadores y una rueda-botón para numerosas funciones. Alta resolución de 800 dpi. Tecnología de 2.4 GHz, para mayor suavidad de movimientos. Receptor USB súper pequeño que puede guardarse dentro del ratón. Rango de alcance de 8 metros. Incluye 2 pilas AAA.



CÓD.	REF.	COLOR	
76093	19663	AZUL	13,20€
76088	18519	NEGRO	13,20€
76092	19522	ROJO	13,20€



Mini ratón óptico inalámbrico

Compacto ratón óptico inalámbrico con micro receptor USB. Lados de goma para una mayor comodidad y mejor agarre. Con 4 botones: 2 pulsadores, una rueda-botón para numerosas funciones y botón DPI para cambiar al instante la velocidad del ratón (800-1600 dpi). Tecnología de 2.4 GHz, para mayor suavidad de movimientos. Receptor USB súper pequeño que puede guardarse dentro del ratón. Rango de alcance de 8 metros. Incluye 1 pila AAA.





Q-CONNECT®



CÓD.	REF.	
37957	KF04368	6,30€

Ratón óptico

Ratón óptico de 3 botones. Funciona sobre cualquier superficie. Rueda con movimiento horizontal y vertical. 1,5 Ghz. Tecnología óptica de 800 dpi. Funciona en los puertos USB. Cable de 1,45 m.

Trust



CÓD.	REF.	
76076	14656	6,59€

Ratón óptico

Ratón con diseño compacto, ideal para usuarios de ordenadores portátiles. Recubrimiento de caucho en la parte superior para un mejor agarre. Apto para usuarios diestros y zurdos. Con 3 botones: 2 pulsadores y una rueda-botón para numerosas funciones. Alta resolución de 800 dpi. Tecnología de 2.2 GHz. Conexión USB.

Kensington



CÓD.	REF.	
78449	K72356EU	6,80€

Ratón óptico

Ratón óptico con diseño ambidiestro y ergonómico. Rueda de desplazamiento que agiliza la revisión de documentos. Sensor óptico de 800 dpi. Compatible con PC y Mac®. Funciona con puertos USB.

Kensington



CÓD.	REF.	
151014	K72327EU	198,00€

Ratón óptico ergonómico

Ratón óptico con tecnología de seguimiento láser que proporciona una precisión superior para una mayor productividad. Permite una experiencia más suave, más rápida y más fácil. Ofrece una mejor ergonomía, con un menor movimiento de muñeca y mano alivia el dolor de las lesiones provocadas por un esfuerzo repetitivo. Bola de 55 mm diseñada para subir y bajar rápidamente por las páginas web y documentos con un simple giro de muñeca. Diseño ambidiestro. Compatible con Windows y Mac. Plug & Play mediante conexión USB por cable de 150 cm.

Trust



CÓD.	REF.	
44124	15862	7,84€

Ratón óptico

Con 3 botones y rueda de desplazamiento. Sensor óptico avanzado para mayor rapidez de respuesta y alta precisión. Conexión USB.

Kensington



CÓD.	REF.	
63932	K72110EU	9,60€

Ratón óptico

Ratón de sobremesa con cable. Diseño de tres botones y rueda de desplazamiento que ofrece clics silenciosos. Sensor óptico de alta definición para un control fiable y efectivo. Ergonómico. Adecuado tanto para diestros como para zurdos. Alta resolución de 1000 dpi. Tecnología de 2,4 GHz. Incluye instalación Plug & Play con una conexión estándar con cable USB. Garantía limitada de 5 años.

Kensington



CÓD.	REF.	
151013	K72337EU	56,68€

Ratón óptico ergonómico

Ratón óptico con anillo que permite hacer desplazamientos por páginas web y documentos de gran tamaño con total comodidad. Ofrece una mejor ergonomía, con un menor movimiento de muñeca y mano alivia el dolor de las lesiones provocadas por un esfuerzo repetitivo. Bola de 40mm diseñada para proporcionar una precisión excepcional. Reposamuñecas extraíble para proporcionar soporte a la mano y la muñeca. Diseño ambidiestro. Compatible con Windows, Mac y Chrome. Instalación Plug & Play mediante conexión USB por cable.

Q-CONNECT®



CÓD.	REF.	
58570	KF16196	17,29€

Ratón óptico inalámbrico

Ratón óptico inalámbrico de 4 botones. Funciona sobre cualquier superficie. Rueda con movimiento horizontal y vertical. Tecnología óptica de 1.000 dpi. Funciona en los puertos USB. Receptor USB nano de 2,4 GHz.

Kensington



CÓD.	REF.	
63876	19932	12,18€

Ratón óptico inalámbrico

Ratón óptico inalámbrico de diseño cómodo y moderno. Control del ratón suave y preciso. Diseño de 2 botones y rueda -botón para numerosas funciones. Ergonómico. Adecuado tanto para diestros como para zurdos. Cobertura inalámbrica de 8 metros. Micro receptor USB de fácil almacenamiento. Funciona con 2 pilas AAA.

Trust



CÓD.	REF.	
46903	16536	14,64€

Ratón óptico inalámbrico

Ratón óptico inalámbrico de 5 botones con alta tecnología óptica de 1.000 dpi y microreceptor USB. Funcionamiento inalámbrico de 2,4 GHz para respuesta inmediata y sin interrupciones, con rango de alcance de hasta 8 metros. Tecnología de gestión inteligente (Smart Link): facilita la conexión inalámbrica automática. Pilas de vida útil más larga gracias a la última tecnología de ahorro de energía. Cómodos botones laterales que facilitan la consulta de la Web (adelantar/retroceder página).

ONGS



CÓD.	REF.	COLOR	
79788	FOGBLUE	AZUL	5,62€
79789	FOGWHITE	BLANCO	5,62€
79790	FOGBLACK	NEGRO	5,62€

Ratón óptico inalámbrico

Ratón con sensor óptico especial para portátil. Ambidiestro. Con 2 pulsadores y rueda/botón vertical para numerosas funciones. Funciona sobre todas las superficies. Dimensiones reducidas. Tecnología óptica de 1000 dpi. Receptor USB nano de 2,4 GHz.

Kensington



CÓD.	REF.	
78450	K72392EU	19,49€

Ratón óptico inalámbrico

Ratón inalámbrico de 3 botones. Tecnología de 2,4 Ghz que reduce el riesgo de interferencias. Nanorreceptor inalámbrico USB que se guarda dentro del ratón. Sensor óptico de alta definición de 1000 dpi. Funcionamiento Plug & Play. Rueda de desplazamiento pulsable para agilizar la revisión de documentos. Diseño ambidiestro curvado muy cómodo. Compatible con PC y Mac®. Funciona con 2 pilas AAA (incluidas).

Kensington



CÓD.	REF.	
78842	K72452WW	19,49€

Ratón óptico inalámbrico

Tamaño compacto ideal para uso en portátiles y viajes, como para sobremesa. Inalámbrico: tecnología de 2,4 Ghz que reduce el riesgo de interferencias. Nanorreceptor inalámbrico USB que se guarda dentro del ratón. Sensor láser de alta definición. Funcionamiento Pair & Play fiable con conexión USB. Rueda de desplazamiento con 2 botones. Diseño ambidiestro para usuarios zurdos y diestros. Cable USB de 150 cm que permite el funcionamiento fiable sin batería. Compatible con PC y Mac®. Funciona con 1 pila AA (incluida).

Trust



CÓD.	REF.	
150951	21722	51,76€

Ratón óptico ergonómico inalámbrico

Ratón inalámbrico con diseño vertical ergonómico de 60 grados para una comodidad óptima. Reduce la tensión en muñecas y brazos. Reposamuñecas extraíble y almohadillas de deslizamiento suaves con baja fricción. Inalámbrico: tecnología de 2,4 Ghz. Velocidad del ratón seleccionable en 4 pasos (800/1200/1600/2400 ppp). Nanorreceptor inalámbrico USB 2.0. Reposapulgares con refuerzo de goma y 2 botones para pulgar. Compatible con PC. Funciona con 1 pila AA.

Trust



CÓD.	REF.	
150950	22126	31,06€

Ratón óptico ergonómico inalámbrico

Ratón inalámbrico con diseño vertical ergonómico para reducir la tensión en muñecas y brazos. Interruptor de encendido/apagado. Inalámbrico: RF 2,4 Ghz. Sensor de 1000 ppp para un control preciso. Nanorreceptor inalámbrico USB 2.0. Cómodo reposapulgares y revestimiento de goma para un agarre perfecto. Compatible con Windows, Mac y Chrome. Con batería de ion de litio recargable (cable de carga USB incluido).

Trust



CÓD.	REF.	
63877	20818	28,87€

Cámara Web 2.0

Elegante webcam de diseño con frontal de aluminio y práctico pedestal dotado de pinza integrada, ideal para pantallas de ordenadores portátiles y superficies planas. Imagen HD de 720 p. Con micrófono incorporado, ideal para chats de video. De alta definición, con resolución de hasta 2 megapíxeles (1600 x 1200). Balance de blancos automático: vídeo nítido en cualquier condición de luz. Puerto USB.

Trust



CÓD.	REF.	
76082	17003	8,36€

Cámara Web 2.0

Cámara Web de alto rendimiento, con resolución de captura de imagen de 1,3 megapíxeles reales (1280 x 1024). Resolución de hardware: 640 x 480. Vídeo HD para una imagen de vídeo nítida y sin interrupciones. No requiere la instalación de un controlador, basta con conectarla. Pinza autoajustable para su fijación. Conexión USB 2.0. Ideal para aplicaciones como Skype, etc. Con micrófono incorporado para una mejor calidad de sonido.

CÁMARAS DE VIGILANCIAD-Link
Building Networks for People

CÓD.	REF.	
151168	DCS-5030L	166,56€

Cámara de vigilancia

Cámara de vigilancia remota desde móviles que permite ver tu hogar o pequeña oficina en cualquier momento y lugar. Es una cámara autónoma, no necesita ordenador, se conecta por WiFi o cable de red LAN al router. Se instala y gestiona fácilmente desde la app gratuita mydlink (iOS/Android/WPhone). También envía notificaciones emergentes si detecta movimiento o sonido. Vídeo en 720p HD y lente motorizada para ver cada rincón. Color blanco. Medidas: 116,4 x 109,1 x 133,6 mm.

**RELOJES INTELIGENTES**

POLAR



CÓD.	REF.	
151229	90061201	159,60€

SmartWatch M200

Reloj con pulsaciones en la muñeca indicado especialmente para deportistas. Resistente al agua. GPS integrado con tecnología de predicción por satélite y seguimiento de la actividad diaria 24/7. Sensor de actividad. USB-A estándar para la sincronización de datos con un equipo PC o Mac. Bluetooth Smart con móvil. Memoria flash de 4 MB. Duración de la batería: hasta 6 días. Pantalla de 26 mm de diámetro y 1342 píxeles. Peso: 40 g.

SPC



CÓD.	REF.	
151235	9611T	57,60€

SmartWatch Smartee slim

Reloj inteligente que te realizar y recibir llamadas directamente en el reloj, y todas las notificaciones de email, de Whatsapp, Facebook y Twitter. Funcionalidad completa: lista de contactos, control remoto de cámara y música, micrófono, altavoz, termómetro, calidad del sueño, podómetro para medir la actividad física... Compatible con tu iPhone o tu móvil Android con su app Smartee Connect (iOS no es compatible con algunas funciones). Conector MicroUSB (a través de soporte). Bluetooth 4.0. Memoria de 32 MB. Duración de la batería (en uso): 1 día. Pantalla de 45 mm y 240 x 240 píxeles. Peso: 54 g.

REPRODUCTORES MP3/MP4

NGS



CÓD.	REF.	
63930	SEAWEEDBLUE	41,22€

Reproductor MP3

Magnífico reproductor MP3 acuático de reducido tamaño. Con enganche en forma de pinza. Diseñado especialmente para utilizarlo mientras se practica cualquier deporte, incluso natación. Auriculares ergonómicos que ofrecen la máxima comodidad. Batería de litio. Radio FM. Formatos de audio: MP3/WMA. Capacidad 4GB. Autonomía de hasta 6 horas.

AURICULARES

maxell



CÓD.	REF.	
72620	CB-SILVER	2,27€

Auriculares Color Budz

Auriculares coloridos y pequeños ideales tanto para niños y como para adultos. Duraderos y cómodos. El auricular crea un tapón natural para impedir la creación de ruido. Adecuados para su uso diario. Compatibles con todos los dispositivos con clavija de auriculares de 3,5 mm. Entrada máxima: 5mW. Frecuencia: 20 Hz - 23 kHz. Color plata. Longitud del cable: 1,2 m. Peso: 12 g.

maxell



CÓD.	REF.	
79637	PLUGZ	5,75€

Auriculares Plugz

Auriculares pequeños y ligeros, excelentes para un uso diario, doméstico y en el exterior. Con sus puntas blancas y su forma reducida, se adaptan cómodamente en las orejas y creando un tapón natural para impedir la creación de ruido. Resultan ideales para largos periodos de tiempo. Adecuados para todos los dispositivos con clavija de auriculares de 3,5 mm. Entrada máxima: 5mW. Frecuencia: 20Hz - 20kHz. Color blanco. Longitud del cable: 1,2 m. Peso: 0,012 kg.

NGS



CÓD.	REF.	
78834	GREEN ARTICA RUNNER	35,35€

Auriculares Green Artica Runner

Auriculares deportivos bluetooth, con atractivo diseño en color flúor, indicados especialmente para usarlos en la práctica de cualquier deporte. Bluetooth 3.0, para poder disfrutar de cualquier deporte sin necesidad de cables. Resistentes al sudor y al agua. Permite disfrutar de hasta 6 horas de música ininterrumpida a una distancia máxima de 10 metros. Tecnología A2DP y manos libres. Incluye cable de carga USB. Entrada CC: 3,7V/120 mAh. Color verde. Peso: 30 g.

Trust



CÓD.	REF.	
150948	21707	41,39€

Auriculares DJ

Auriculares supraaurales universales ligeros, de sonido potente y estilo moderno. Compatibles con cualquier PC y portátil, así como equipamiento de DJ, teléfonos y tabletas. Con micrófono y botón de control remoto universal, para usar con el portátil y el teléfono/tableta. Almohadillas suaves y cómodas, aislantes de sonido. Diámetro de altavoz: 40 mm. Diadema ajustable y cable de un solo lado. Incluido adaptador de enchufe de 6,35 mm, para usar con equipamiento de DJ. Rango de frecuencia de 20-20.000 Hz. Longitud del cable: 1,2 m. Color negro. Peso: 204 g.

plantronics

CÓD.	REF.	
63949	85618-01	37,43€

Auricular Blackwire C310

Fácil de usar, cómodo y resistente. Monoaural. Integra la tecnología DSP, para un procesamiento digital de la voz. Controles a través de un botón en el cable, que facilitan la respuesta y la finalización de llamadas de ordenador, el control del volumen y la función mute. Ecualizador dinámico exclusivo que optimiza la calidad de sonido y modifica los ajustes sobre la marcha para crear un sonido excepcional. Micrófono con cancelación de ruido ambiente. Diadema ligera de metal muy resistente y con un ajuste cómodo y seguro. Conexión USB. Color negro. Peso: 100 g.



NGS



CÓD.	REF.	
63929	ARTICARANGERYELLOW	25,64€

Auriculares Artica Ranger

Auriculares inalámbricos con tecnología Bluetooth, indicados para usarlos en la práctica deportiva. Resistentes al sudor y a las salpicaduras, impermeable certificado IPX4. Cable plano que evita que se produzcan enredos. Sistema de sujeción "Perfect Fit" proporciona un ajuste cómodo y seguro. Incluye almohadillas fabricadas en silicona que se ajustan perfectamente a la oreja. Incorpora micrófono con controles, por lo que es posible mantener conversaciones telefónicas sin necesidad de sacar el móvil del bolsillo. Distancia de funcionamiento: hasta 10 metros. Permite hasta 7 horas de reproducción. Cable de carga USB. Color amarillo y negro. Peso: 40 g.

NGS

CÓD.	REF.	
78835	PINK ARTICA JELLY	26,39€

Auriculares Pink Artica Jelly

Auriculares estéreo plegables, con un diseño llamativo y moderno. Inalámbricos con tecnología Bluetooth V 2.1, para poder escuchar música sin la necesidad de cables. Permite disfrutar de hasta 8 horas de música ininterrumpida a una distancia máxima de 10 metros del dispositivo. Tecnología A2DP que permite manejar el reproductor multimedia directamente con los botones del auricular. Permite comunicación manos libres. Respuesta en frecuencia: 20-20 kHz. Incluye cable de conexión jack 3,5 mm. Con micrófono y ranura para tarjeta SD. Color negro y rosa. Peso: 170 g.



plantronics

CÓD.	REF.	
38254	407108	16,06€

Auriculares 326 biaurol

Sonido estéreo de máximo alcance que proporciona más intensidad. Micrófono con anulación de ruido para un reconocimiento de voz preciso. Brazo de micrófono que se puede apartar discretamente cuando se escucha música o se ve un dvd. Diadema ligera y cómoda para uso prolongado. Con almohadillas de diseño ergonómico. Color negro. Peso: 481 g.



NGS

CÓD.	REF.	
63922	MS103	3,66€

Auriculares Headset MS103

Completos auriculares con micrófono de condensador omnidireccional y control de volumen. Indicado para videoconferencias, músicas y juegos. Diámetro de altavoz: 30 mm. Potencia máxima de entrada: 100 mw. Cancelación de ruidos. Cómoda diadema. Conexión Jack. Longitud del cable: 1,8 m. Color negro. Peso: 60 g.

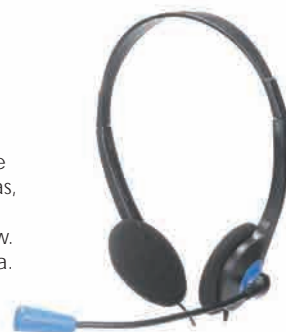

Trust



CÓD.	REF.	
63906	21665	3,88€

Auriculares Primo Headset

Auriculares estéreo ultraligeros, ideales para sesiones de juegos en línea, escuchar música y utilizar aplicaciones con voz como Skype. Cómodo diseño con almohadillas blandas y suaves y banda ajustable para la cabeza. Micrófono de alta sensibilidad y diseño flexible que ofrece una calidad de voz nítida y permite la comunicación manos libres.. Control de volumen integrado en el cable. Conexión Jack 3,5 mm. Longitud del cable: 1,8 m. color negro. Peso: 48 g.

Trust



CÓD.	REF.	
150947	20407	95,65€

Auriculares GXT 363

Auriculares especiales para videojuegos con iluminación, vibración de graves y sonido surround 7.1 virtual, para disfrutar de una experiencia de sonido realista. Micrófono y laterales iluminados. Mando distancia integrado para el control del volumen y el silenciamiento. Cómodas almohadillas para los oídos de malla. Conexión USB. Rango de frecuencia de 20-20.000 Hz. Cable trenzado de nylon anti-enredos de 3 m. Color negro y azul. Peso: 281 g.

Trust



CÓD.	REF.	
150946	21302	93,17€

Auriculares GXT 353

Potentes auriculares con altavoces de vibración de graves activos de 40 mm. sonido super nítido y conversación sin distorsiones. Laterales iluminados. Con control de volumen, botón silenciador de micrófono y botón de encendido/apagado de vibración integrados. Ideales para PC, portátil o consolas. Cómodo diseño con almohadillas blandas para los oídos y diadema autoajustable. Conexión USB. Rango de frecuencia de 20-20.000 Hz. Cable extralargo de 3 m. Color negro y rojo. Peso: 499 g.

Trust

CÓD.	REF.	
63904	21661	19,46€

Auriculares Quasar

Auriculares estéreo con calidad de sonido excelente, ideales para escuchar música, chatear, para jugar en línea... Circumaurales de alta calidad, con una suave banda acolchada ajustable para la cabeza y almohadillas blandas para obtener la máxima comodidad. Micrófono de alta sensibilidad y diseño flexible que ofrece una calidad de voz nítida. Control de volumen integrado en el cable. Pueden utilizarse con todos los PC y ordenadores portátiles. Conexión Jack 3,5 mm. Longitud del cable: 1,8 m. Color negro. Peso: 180 g.

**REPRODUCTORES RADIO**

DAEWOO ELECTRONICS



CÓD.	REF.	
150741	DBF209	44,62€

Reproductor radio CD y MP3 con USB

Reproductor de CD y MP3. Radio digital con 20 presintonías. Antena FM telescópica. Función Repeat. Memoria programable. Puerto USB. Adaptador Aux-in y auriculares. Potencia de salida: 2 x 2 W. Alimentación: 6 pilas R14 (no incluidas). Medidas: 303 x 205 x 143 mm. Peso: 1580 g.

DAEWOO ELECTRONICS



CÓD.	REF.	
150740	DBU-61	65,10€

Reproductor radio CD y MP3 con Bluetooth

Reproductor de radio compacto de Cd y MP3 con función Karaoke. Bluetooth. Radio AM/FM digital. Antena telescópica. Con pantalla LCD retroiluminada y luces LED. Potencia de salida: 3W RMS. Puerto USB y ranura SD. Conectores: 2 jack micro para función Karoke y Aux in. Alimentación: 220V o pilas 8xR14 (no incluidas). Medidas: 290 x 230 x 135 mm. Peso: 1350 g.

DAEWOO ELECTRONICS

CÓD.	REF.	
78306	DBF143	111,66€

Reproductor radio CD y MP3 con Bluetooth y mando

Reproductor CD y con MP3. Bluetooth. Radio FM digital. Con mando a distancia. Puerto USB y ranura SD. Ecualizador predefinido. Potencia de salida: 2 x 12,5W + 2 subwoofer. Conector Aux-in. Alimentación 220V u 8 pilas R20 (no incluidas). Medidas: 210 x 492 x 198 mm. Peso: 3.265 g.



Trust

CÓD.	REF.	
49518	16697	10,06€

Altavoces 2.0

Compacto juego de altavoces estéreo con potencia de salida RMS de 5 vatios (máx. potencia: 10 vatios). Para una reproducción más nítida de los efectos de sonido y la música. Apto para pc, ordenadores portátiles, reproductores mps3, etc. Botones de control para encendido y ajuste de volumen. Conexión frontal para auriculares. Medidas: 185 x 75 x 95 mm. Peso: 772 g.

**Trust**

CÓD.	REF.	
57364	17595	16,06€

Altavoces 2.0

Compacto juego de altavoces estéreo con potencia de salida RMS de 8 Vatios (16 vatios de potencia máxima). Tecnología avanzada para disfrutar de un sonido rico y potente. Alimentado por USB - no requiere alimentación eléctrica. Para usar en cualquier parte, también fuera del hogar o la oficina. Mando del volumen grande y de fácil acceso en la parte delantera. Medidas: 200 x 182 x 85 mm. Peso: 769 g.

**NGS**

CÓD.	REF.	
72637	SB150	8,75€

Altavoces 2.0

Conjunto de altavoces SoundBand 150 dotado de una potencia de 2+2 (4W RMS, 200W PMPO) perfecto para buscar un sistema Multimedia de alto rendimiento. Con un amplificador para obtener un sonido más potente, el sistema de altavoces contiene una protección magnética que evita la distorsión de los colores si se coloca cerca del monitor. Controles básicos: encendido y volumen. Conector frontal para auriculares. Sonido alta fidelidad. Requisitos del sistema: tarjeta de sonido estéreo. Potencia de salida PMPO: 200 W. Potencia de los satélites RMS: 2 x 2W. Frecuencia de respuesta: 100Hz - 20 KHz. Medidas: 165 x 100 x 180 mm. Peso: 575 g.

Trust

CÓD.	REF.	
76090	18925	20,28€

Altavoces 2.1

Conjunto de altavoces compactos de 20 vatios, con altavoz de Subwoofer de 10 W RMS y altavoces satélites de 3,6W RMS. Para disfrutar de sonido de gran calidad y bajos más profundos. Compuesto por altavoz principal más altavoces satélite conectados con cables. Control del volumen y botón de encendido en la parte posterior del subwoofer. Aptos para equipos de sonido, ordenadores, reproductores, etc. Subwoofer con conexión por USB. Medidas: 190 x 80 x 201 mm. Peso: 1.300 g.

MediaRange

CÓD.	REF.	
151250	MR733	13,51€

Altavoz inalámbrico con bluetooth

Altavoz portátil con carcasa compacta de aluminio y bluetooth. De diseño robusto y elegante, pueden ser rápido y fácilmente conectado a través de Bluetooth al teléfono inteligente o tableta PC y ofrecer hasta 3 horas de magnífico sonido. Gracias al micrófono incorporado, también puede usarse como manos libres. Interfaz sencilla. Incluye ranura adicional para tarjetas Micro SD, receptor de radio integrado y USB a cable de carga Micro USB. Medidas: 42 x 71 mm de diámetro. Peso: 160 g.

MediaRange

CÓD.	REF.	
151251	MR734	18,67€

Altavoz inalámbrico con bluetooth

Altavoz estéreo ligero y portátil que se conecta fácilmente a través de Bluetooth al teléfono inteligente o tableta PC y ofrecer hasta 6 horas de potente sonido. Gracias al micrófono incorporado, también puede usarse como manos libres. Panel de control con cinco botones para un fácil control de la música. Incluye ranura adicional para tarjetas de memoria USB y tarjetas Micro SD, conexión AUX de 3,5 mm, cable de carga USB a Micro USB y receptor de radio integrado. Pantalla LED. Medidas: 190 x 55 x 60 mm. Peso: 385 g.

NGS

CÓD.	REF.	
63925	ROLLERFLOW	34,91€

Altavoz inalámbrico con bluetooth

Potente altavoz inalámbrico portátil con Bluetooth 2.1 con diseño moderno y ergonómico en forma de tubo, con doble posibilidad de colocación tanto en posición horizontal como en vertical. Su acabado en goma permite un perfecto agarre y sujeción en cualquier superficie. Ideal para llevarlo a cualquier parte, gracias a su funcionamiento con batería y a su correa extraíble para transportar fácilmente al hombro. Sintonizador de frecuencias de radio FM con búsqueda automática y almacenamiento de emisoras. Puerto USB con MP3 y ranura para memorias SD. Entrada auxiliar para conectar dispositivos de audio con cable. Micrófono integrado. Batería integrada de 1800 mAh. Autonomía: 5 horas a máximo volumen. Rango de alcance: 10 m. Color negro. Medidas: 245 x 100 mm de diámetro. Peso: 1.002 g.

**NGS**

CÓD.	REF.	
63926	STARLIGHT	41,50€

Altavoz inalámbrico con bluetooth

Potente altavoz inalámbrico portátil con Bluetooth 2.0 con un diseño cómodo y compacto. Con forma rectangular, tamaño reducido y asa superior para su transporte. Sintonizador de frecuencias de radio FM. Puerto USB. Batería integrada de 800 mAh. Color negro. Medidas: 150 x 150 x 420 mm. Peso: 1.132 g.





CÓD. REF.
63884 DSK-360 84,88€

Altavoz inalámbrico con bluetooth

Altavoz Bluetooth inalámbrico portátil con sonido potente de 20W y altavoz de 5,25". Una buena opción para escuchar música en cualquier parte. La parte superior está equipada con los controles. Función grabación de voz y ecualizador. Conexión para guitarra. Micrófono inalámbrico incluido. Con mando a distancia. Batería recargable: 7,4V 2,2A. Autonomía: 5 horas. Conectores USB y ranura TF. Color negro. Con luces LED de colores. Medidas: 320 x 230 x 111 mm. Peso: 1.900 g.



CÓD. REF.
151003 WILDMAMBO 76,58€

Altavoz inalámbrico con bluetooth

Altavoz Bluetooth inalámbrico portátil de 35W. Subwoofer de 8". Incluye: lector USB y de tarjeta Micro SD, Radio FM, pantalla y juego de luces LED y excelente calidad de sonido. Autonomía: 4 horas. Controles de volumen, graves, agudos y eco. Entrada auxiliar a través de un cable jack 3.5 mm. Con dos entradas para micrófonos. Fácilmente transportable gracias a sus ruedas y tubo telescópico. Medidas: 290 x 500 x 280 mm. Peso: 3,86 kg.



CÓD. REF.
63927 WILDFUNKY 101,48€

Altavoz inalámbrico con bluetooth

Altavoz Bluetooth inalámbrico portátil con sonido potente, ideal para conferencias, fiestas y eventos. Permite escuchar música vía Bluetooth 2.1 y/o mediante el cable de 3,5 mm que incluye el altavoz. solución móvil, con un gran alcance, gracias a su potente sonido de 40W. La parte superior está equipada con control de graves, botón de control de volumen así como pantalla LED. Sintonizador de frecuencias de radio FM. Puerto USB con MP3 y ranura para memorias SD. Entrada auxiliar para conectar dispositivos de audio con cable. Micrófono incluido. Batería de 1650 mAh. Autonomía: 4 horas. Indicador del nivel autonomía. Color negro. Con ruedas y tirador retráctil. Medidas: 248 x 412 x 190 mm. Peso: 5.055 g.



CÓD. REF.
151002 WILDMETAL 137,56€

Altavoz inalámbrico con bluetooth

Potente altavoz inalámbrico con tecnología Bluetooth con subwoofer de 10". 120W de potencia, lector USB y de tarjeta Micro SD. Radio FM, pantalla y juego de luces LED y excelente calidad de sonido. Batería interna de 7 horas de duración. Capacidad de batería: 12V/4.5 A. Entrada auxiliar a través de un cable jack 3.5 mm. Con dos entradas para micrófonos. Fácilmente transportable gracias a sus ruedas y tubo telescópico. Medidas: 380 x 280 x 420 mm. Peso: 10,82 kg.



CÓD. REF.
68194 WILDDISCO 175,48€

Altavoz inalámbrico con bluetooth

Altavoz inalámbrico con tecnología Bluetooth, para convertir cualquier lugar en una auténtica discoteca. Con 80W de potencia, juego de luces LED y excelente calidad de sonido. Con entradas de audio SD, USB, AUX IN y radio FM. Batería interna de 4 horas de duración. Capacidad de batería: 4000 mAh. Entrada auxiliar a través de un cable jack 3.5 mm. Controles sencillos y mando a distancia. Con dos micrófonos inalámbricos incorporados. Fácilmente transportable gracias a sus ruedas y tubo retráctil. Medidas: 340 x 320 x 640 mm. Peso: 7,76 kg.



CÓD.	REF.
68195	WILDTECHNO 286,06€

Altavoz inalámbrico con bluetooth

Completo equipo musical DJ inalámbrico con tecnología Bluetooth, para sorprender en cualquier fiesta. Con 500W de potencia, luces LED y excelente calidad de sonido gracias a su doble altavoz Subwoofer. Con entradas de audio SD, USB, AUX IN y radio FM. Entrada auxiliar a través de un cable jack 3.5 mm. Con control remoto (mando a distancia) y pantalla. Con dos entradas para micrófonos. Fácilmente transportable gracias a sus ruedas. Medidas: 350 x 430 x 1100 mm. Peso: 20 kg.

FUNDAS Y CAJAS PARA CD/ DVD / USB

CÓD.	REF.
31728	KF02206 3,47€

Sobre de papel para CD/DVD
Sobre especial para CD/DVD de formato cuadrado, ventana central circular, de plástico transparente. Con solapa engomada. Pack de 50 sobres.

CÓD.	REF.
34306	KF02655 5,10€

Sobre de papel para CD/DVD
Sobre especial para CD/DVD de formato cuadrado, con ventana central circular de plástico transparente y con solapa engomada. En colores surtidos. Pack de 50 sobres.

CÓD.	REF.
31729	KF02207 5,53€

Sobre de polipropileno para CD/DVD
Sobre especial para CD/DVD. Fabricado en polipropileno. Con solapa. Pack de 50 sobres.

CÓD.	REF.
31730	KF02208 6,77€

Sobre de polipropileno para CD/DVD
Fundas archivables para CD/DVD. Transparente fabricada en polipropileno. Con taladros y solapa. Provista de un tejido especial en su interior para la perfecta conservación del disco. Pack de 40 fundas.

CÓD.	REF.
48392	KF11066 3,70€

Soporte para CD/DVD
Soporte adhesivo para CD/DVD. Muy útil para archivar información en soporte digital y conservarlo junto con la documentación en papel. El soporte adhesivo se fija fácilmente a papel, plástico, cartulina, etc. Bolsa de 12 unidades (10+2 gratis). Diámetro: 30 mm.

CÓD.	REF.
37681	KF03299 2,40€

Funda para CD/DVD
Funda autoadhesiva especial para CD/DVD. Fabricada en polipropileno transparente. Solapa con velcro para su cierre de forma fija. Ideales para la conservación del disco. Pack de 5 unidades.

Q-CONNECT®

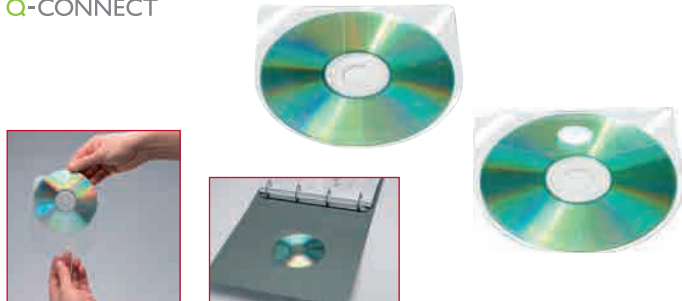

CÓD.	REF.	SOLAPA	
46169	KF27030	NO	3,06€
46170	KF27032	SI	3,50€

Funda para CD/DVD

Funda autoadhesiva especial para CD/DVD. Fabricada en polipropileno transparente. Ideal para la conservación del disco. Pack de 10 unidades.

Beautone®



CÓD.	REF.	
25158	036064	2,90€

Funda para CD/DVD con etiqueta

Funda de gran calidad para el archivo de CD/DVD. Cada funda es doble y puede alojar 4 CD/DVD. Con multitaladros. Provista con espacio para tarjetas identificativas. Tamaño Din A4. Pack de 3 fundas.

Q-CONNECT®



CÓD.	REF.	
31731	KF02209	5,26€

Caja de CD/DVD

Con interior negro. Ideal para mantener sus CD/DVD ordenados y protegidos. Portada transparente personalizable. Pack de 10 unidades.

Q-CONNECT®



CÓD.	REF.	
31733	KF02211	3,73€

Caja de DVD

Con interior negro. Mantiene sus DVD ordenados y protegidos. Pack de 5 unidades.



Q-CONNECT®



CÓD.	REF.	
31755	KF02203	6,25€

Funda para CD/DVD

Funda de carpetas. Cada hoja almacena 4 CD/DVD. Con 9 taladros para archivo, protector interior. Funda que sirve en la mayoría de las carpetas con anillas. Pack de 10 unidades.

Q-CONNECT®



CÓD.	REF.	
78092	KF22350	3,62€

Funda autoadhesiva para memorias USB

Funda autoadhesiva para dispositivos USB. Se puede pegar sobre cualquier superficie. Permite ordenarlas e identificarlas. Pack de 10 fundas.



Q-CONNECT®

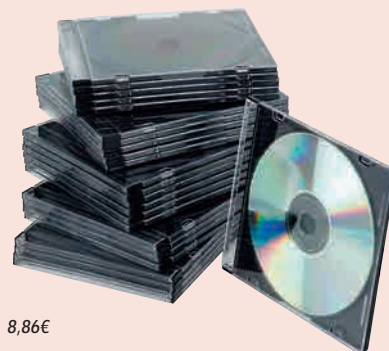

CÓD.	REF.	
31732	KF02210	8,86€

Caja de CD/DVD Slim

Con interior negro. Ideal para almacenar en espacios reducidos. Mantiene sus CD/DVD ordenados y protegidos. Portada transparente personalizable. Pack de 25 unidades.

Q-CONNECT®



CÓD.	REF.	
52073	KF10835	5,32€

Caja de DVD

Caja de plástico transparente. Mantiene sus DVD ordenados y protegidos. Pack de 5 unidades.



Q-CONNECT®



CÓD.	REF.	
31754	KF02205	15,67€

Fichero CD/DVD

Estuche fabricado en polipropileno de alta calidad y resistencia. Con cremallera. Tiene compartimentos interiores fabricadas en material especial para la protección de los CD/DVD. Con capacidad para 48 unidades. Color negro.



CÓD.	REF.	
75995	CD20	23,86€

Fichero cajón para CD/DVD

Fichero modular apilable con un cajón para almacenar y proteger los discos. Con capacidad hasta para 40 CD y DVD. Mecanismo de apertura que permite acceder a ellos fácilmente. Cerradura con 2 llaves para función de bloqueo. Fabricado en plástico de color gris. Medidas: 335 x 178 x 154 mm.

LÁPICES ÓPTICOS

Belius



CÓD.	REF.	COLOR	
74914	BB117	● ● ● ●	1,87€

Lápiz óptico

Puntero i-Touch con grip de resina texturizado, indicado para navegar en dispositivos de pantalla táctil. Con clip. Colores surtidos.

Belius



CÓD.	REF.	COLOR	
74924	BB127	● ○	2,96€

Lápiz óptico

Puntero i-Touch mini con grip de resina texturizado, indicado para navegar en dispositivos de pantalla táctil. Atado con una cuerda a un conector Jack de plástico, que permite enchufar el puntero al dispositivo móvil. Tamaño mini. Punta de 1 mm. Colores blanco y negro.

SOPORTES Y FUNDAS PARA DISPOSITIVOS MÓVILES Y TABLETS

Trust



Tablet PC

CÓD.	REF.	
76089	18639	21,60€

Soporte de tablet para coche

Soporte de tablet para los reposacabezas del automóvil. Ideal para ver películas desde los asientos traseros. Puede utilizarse con cualquier tablet de hasta 11", también con la funda puesta. Bridas de sujeción resistentes para garantizar un montaje fácil y seguro. Peso: 154 g. Medidas: 300 x 80 x 50 mm.

Trust



Tablet PC

CÓD.	REF.	
78772	20058	8,02€

Funda con soporte para Tablet Pc

Funda de cuero sintético, universal tipo libro, con soporte de visualización que permite sujetar el dispositivo en modo horizontal. Suave revestimiento interior para proteger el dispositivo de posibles arañazos. Puede utilizarse con tabletas de 10" hasta 266 x 190 mm. Correa de cierre elástica. Color negro. Medidas: 268 x 195 x 50 mm.



LUZCA LOS AUTÉNTICOS COLORES WOW



Blanco



Fucsia



Azul



Verde

Averigüe si su smartphone puede cargarse por carga inductiva:
www.leitz.com/inductivecharging



Sea diferente. Presentamos WOW, la brillante gama de Leitz. Artículos de oficina de calidad en una paleta de colores vivos que reflejan su forma de ser.

Cubilete Sound WOW de Leitz

Colores metalizados llamativos y elegantes con un acabado brillante. Con sonido regulable. Combinación dual de colores.

Organizador de sobremesa WOW de Leitz Qi con carga inductiva

Organizador de escritorio excepcional que convenientemente carga el teléfono sin enredo de cables. Fácil de usar: la luz LED indica cuando se encuentra en posición de carga correcta. Ahorra energía: cuando el teléfono inteligente se ha cargado completamente el dispositivo deja de cargar.

Dispensador de cinta adhesiva WOW de Leitz (cinta incluida)

Atractivo dispensador de cinta adhesiva diseñado para utilizar con una sola mano. Incluye una cinta adhesiva blanca opaca sobre la que se puede escribir.

Bandeja de sobremesa WOW de Leitz con combinación dual de color

Organización simple para documentos, revistas y dossiers gracias a que son apilables.

Revistero WOW de Leitz con combinación dual de color

Para guardar revistas y todo tipo de catálogos de forma segura.

Mini altavoz portátil con Bluetooth WOW de Leitz

Compacto y portátil. Sonido nítido y rico. Escuche su música favorita y haga sus conferencias con su smartphone; en cualquier momento y en cualquier sitio.

DESCRIPCIÓN	AZUL	FUCSIA	BLANCO	VERDE	NEGRO
A WOW Cubilete Sound	64106	64105	150172	150173	150171
B WOW Organizador de sobremesa	64110	64109			
C WOW Dispensador de cinta adhesiva	64108	64107	150169	150170	150168
D WOW Bandeja de sobremesa	64102	64101			
E WOW Revistero	64104	64103			
F WOW Mini Altavoz con Bluetooth	64112	64111			

A



Ahora también disponible en color negro.

NUEVO

B



Ahora también disponible en color negro.

NUEVO

C



D



E



F



Trust

✓ Tablet PC



CÓD.	REF.	
78773	20313	7,49€

Funda con soporte para Tablet PC

Funda de cuero sintético, universal tipo libro, con soporte de visualización que permite sujetar el dispositivo en modo horizontal. Suave revestimiento interior para proteger el dispositivo de posibles arañazos. Puede utilizarse con tabletas de 7-8" con tamaños de hasta 140x211 mm. Correa de cierre elástica. Color azul. Medidas: 217 x 147 x 50 mm.

FUNDAS Y MALETINES PARA PORTÁTILES

MOLESKINE

✓ Tablet PC

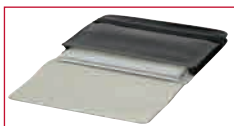

CÓD.	REF.	FORMATO PORTÁTIL	MEDIDAS	
77750	ET11LC1A	10"	195 x 260 x 30 mm	37,42€
77751	ET11LC3A	13"	230 x 325 x 30 mm	40,04€
77752	ET11LC5A	15"	265 x 365 x 40 mm	43,58€

Funda para portátil

Funda para portátil fabricada en tejido elástico para asegurar el mejor ajuste posible. Forro de poliéster color marfil y acolchado ligero para garantizar un alto nivel de protección. Etiqueta cosida en el interior, para indicar instrucciones en caso de pérdida. Cierre elástico. Color negro.



CÓD.	REF.	COLOR	
151136	20312666	MARRÓN	130,80€
151135	20312666	NEGRO	130,80€

Maletín para portátil 15"

Maletín para portátil de diseño clásico, fabricado en piel 100% natural. Con un bolsillo exterior y 3 departamentos interiores tipo fuele. Cierre de broche con llave. Con 1 asa de mano resistente y un asa con refuerzo para el hombro. Medidas: 400 x 300 x 130 mm.



CÓD.	REF.	COLOR	
151134	20314138	MARRÓN	114,00€
151133	20314138	NEGRO	114,00€

Maletín para portátil 15"

Maletín para portátil de cuidado diseño y estilo funcional. Fabricado en piel de vacuno 100% natural. Muy amplio, cuenta con 3 grandes bolsillos exteriores e independientes con cremallera. Cierre con cremallera. Con 2 asas de mano y una para el hombro. Medidas: 380 x 280 x 90 mm.

Q-CONNECT®



CÓD.	REF.	
75969	KF16975	34,15€

Maletín para portátil 15"

Maletín para portátil práctico y ligero fabricado en poliéster. Tiene un bolsillo exterior con solapa y cierre de botón que permite tener a mano el teléfono móvil, las llaves etc. Tiene un compartimento interior acolchado para ordenador portátil con cierre de velcro. 2 asas de mano con refuerzo en polipiel y cincha para unirlos. Color negro. Medidas: 390 x 280 x 120 mm.

MOLESKINE



CÓD.	REF.	
63143	ET56UTBK	122,28€

Maletín para portátil de 15"

Bolsa versátil y eterna fabricada en poliuretano simil piel sobre un soporte de base tejida. Interior color marfil. Cremalleras de alta calidad. Con asas de mano, un asa extraíble y regulable con almohadilla para proteger los hombros y banda pasante para fijar la bolsa al asa del trolley. Bolsillo frontal con cremallera y 2 bolsillos laterales. Compartimento interno con 1 bolsillo para el portátil, otro con cremallera, portaplumas y bolsillos para tarjetas. Color negro. Medidas: 420 x 340 x 150 mm.



✓ Tablet PC



CÓD.	REF.	
151256	20310251	34,80€

Funda de cuero para Tablet PC/Ipada

Funda de cuero de alta calidad con asas que proporciona una protección completa para su iPad o tableta. Diseño resistente, suave y adaptable que protege a su iPad o tableta de posibles arañazos y golpes y aporta un toque personal y elegante. De larga duración, es adecuada para el uso diario. Cierre con cremallera completa. Medidas: 300 x 220 x 40 mm.



CÓD.	REF.	COLOR	
151131	20313084	MARRÓN	121,20€
151130	20313084	NEGRO	121,20€
151132	20313084	ROJO	121,20€

Maletín para portátil 14,5"

Maletín para portátil fabricado en piel natural vacuna alta calidad y forro de cuero resistente. Diseño casual y práctico, su apariencia es la de un elegante bolso. Tiene 3 bolsillos interiores, uno de ellos con cremallera. Cierre con cremallera. 2 asas de mano con refuerzo y asa para el hombro. Color del interior en beige. Medidas: 370 x 260 x 120 mm.



CÓD.	REF.	COLOR	
151134	20314138	MARRÓN	114,00€
151133	20314138	NEGRO	114,00€

Maletín para portátil 15"

Maletín para portátil de cuidado diseño y estilo funcional. Fabricado en piel de vacuno 100% natural. Muy amplio, cuenta con 3 grandes bolsillos exteriores e independientes con cremallera. Cierre con cremallera. Con 2 asas de mano y una para el hombro. Medidas: 380 x 280 x 90 mm.



Q-CONNECT®

CÓD.	REF.	
75974	KF16980	19,64€



Maletín para portátil 15,4"

Maletín para portátil práctico y ligero fabricado en poliéster. Tiene dos bolsillos exteriores, uno delantero de velcro que trae incorporados departamentos para organizar accesorios como documentos, CD, bolígrafos, etc. y otro trasero con cremallera. Posee un departamento acolchado para proteger al ordenador contra golpes con un bolsillo para los cables de electricidad. Asa de mano con velcro y de hombro. Color negro. Medidas: 390 x 290 x 90 mm.

Q-CONNECT®



CÓD.	REF.	
43205	KF03640	14,56€

Maletín para portátil 15,4"

Maletín para portátil práctico y ligero, fabricado en poliéster. Con dos bolsillos exteriores: uno delantero de velcro que trae incorporados departamentos para organizar accesorios como documentos, CDs, bolígrafos, etc., y otro trasero con cremallera. Posee un departamento acolchado para proteger al ordenador contra golpes. Bolsillo para cables. Asa de mano con velcro y de hombro. Color negro. Medidas: 420 x 320 x 80 mm.

Q-CONNECT®



CÓD.	REF.	
43206	KF03641	17,65€

Maletín para portátil 15,4"

Maletín para portátil práctico y ligero fabricado en poliéster con solapa y cierre rápido. Tiene dos bolsillos exteriores con cremallera, uno delante y otro en la parte de atrás. En el interior tiene bolsillos para organizar accesorios como CD, documentos y bolígrafos. Posee un departamento acolchado para proteger el ordenador contra golpes con un bolsillo de cremallera y tela de rejilla para los cables de electricidad. Asa de mano de plástico rígido y de hombro. Color negro. Medidas: 415 x 340 x 100 mm.

Q-CONNECT®



CÓD.	REF.	COLOR	
75973	KF16979	AZUL	37,99€
75972	KF16978	NEGRO	37,99€

Maletín para portátil 15,5"

Maletín para portátil, práctico y ligero fabricado en poliéster. Tiene un bolsillo exterior con compartimento para bolígrafos y tres compartimentos interiores. Uno de los compartimentos interiores está acolchado con un cierre de velcro para el portátil. 1 asa de mano. Medidas: 390 x 310 x 120 mm.

Q-CONNECT®



CÓD.	REF.	
37666	KF03294	54,00€

Maletín para portátil 15,6"

Maletín ligero y confortable fabricado en nylon reforzado, lo que ofrece gran resistencia. Robusto, fabricado en tejidos muy resistentes al agua y a los golpes. Con gran espacio para accesorios y archivos importantes. Dos bolsillos interiores acolchados para guardar el portátil y dos compartimentos más para guardar cables y accesorios. Asa de transporte ergonómica y reforzada. Color negro. Medidas: 410 x 140 x 310 mm.

Kensington



CÓD.	REF.	
78454	K62562EU	24,90€

Maletín para portátil 15,6"

Maletín con diseño clásico que protege el portátil gracias al exterior de nailon duro. Con gran espacio para accesorios y archivos importantes. Funda de neopreno de alta densidad. Bolsillos laterales para cargadores y cables. Asa de transporte reforzada y otra de hombro desmontable. Color negro. Medidas: 430 x 355 x 50 mm.

NGS



CÓD.	REF.	
78832	ENTERPRISE	9,56€

Maletín para portátil 15,6"

Maletín para portátil fabricado en nylon. Práctico, selecto y discreto, ideal para personas que aprecian la estética y la vanguardia. Bolsillo para llevar documentos o diversos objetos. Compartimentos para transportar diferentes periféricos. Asa de mano y otra de hombro desmontable. Color rojo y negro. Medidas: 375 x 285 x 53 mm.

Samsonite

CÓD.	REF.	
63020	88U002	58,21€

Maletín para portátil 16"

Maletín ideal para negocios, con una funcionalidad superior y un atractivo aspecto exterior. Fabricado con una mezcla de poliéster, cremalleras invertidas y detalles en color rojo. Compartimento para portátil acolchado y adaptable con cremalleras con bloqueo. Amplio bolsillo frontal con cremallera y organizador. Solapa práctica para asegurar una bolsa adicional al equipaje. Bolsillo para teléfono móvil. Asa superior de neopreno y bandolera ajustable y desmontable. Cumple las recomendaciones IATA y puede llevarse en la cabina del avión. Color negro. Medidas: 305 x 435 x 115 mm.

Samsonite

CÓD.	REF.	
63021	88U007	58,21€

Maletín para portátil 16"

Maletín ideal para negocios, con una funcionalidad superior y un atractivo aspecto exterior. Fabricado con una mezcla de poliéster, cremalleras invertidas y detalles en color rojo. Compartimento para portátil acolchado y adaptable con cremalleras con bloqueo. Amplio bolsillo frontal con cremallera especial para documentos y organizador. Solapa práctica para asegurar una bolsa adicional al equipaje. Bolsillo para teléfono móvil. Asa superior de tacto suave y bandolera ajustable y desmontable. Cumple las recomendaciones IATA y puede llevarse en la cabina del avión. Color negro. Medidas: 350 x 430 x 120 mm.

Trust



CÓD.	REF.	
63878	21080	12,02€

Maletín para portátil 16"

Maletín de diseño clásico y elegante, fabricado en material robusto y resistente. Compartimento principal acolchado para proteger el ordenador portátil contra golpes y ralladuras. Bolsillos interiores adicionales. Bolsillo exterior con cierre de velcro. Cinta de sujeción de velcro e el interior para fijar de forma segura el ordenador. Doble cremallera metálica. Asa para el hombro bandolera extraíble y ajustable. Asa de mano. Color negro. Medidas: 320 x 420 x 65 mm.

Q-CONNECT®



CÓD.	REF.	
37670	KF03298	126,00€

Maletín para portátil con ruedas 15,4"

Maletín tipo trolley práctico, robusto y resistente. Fabricado en nylon, tejido muy resistente al agua y a los golpes. Con ruedas y asa extensible para llevarlo cómodamente. Tiene seis compartimentos exteriores para guardar el portátil y diversos accesorios. Posee compartimento para cables y un bolsillo multiusos. Asa de mano de plástico rígido y de hombro. Color negro. Medidas: 413 x 330 x 204 mm.

Kensington



CÓD.	REF.	
78456	K62565EU	101,16€

Maletín para portátil con ruedas 15,6"

Maletín tipo trolley fabricado en nailon de alta resistencia que protege y amortigua contra posibles golpes. Para guardar de forma segura dispositivos de hasta 15,6 pulgadas. Compartimento para portátil con acolchado adicional y bolsillos exterior e interior que permiten guardar lo necesario para viajar. Asa de barra doble robusta que se pliega para ajustar la altura. Color negro. Medidas: 434 x 211 x 393 mm.

Q-CONNECT®



CÓD.	REF.	
75971	KF16977	80,14€

Maletín para portátil con ruedas 16"

Maletín tipo trolley robusto y resistente, fabricado en poliéster. Tiene dos bolsillos exteriores con cierre de cremallera uno más grande para guardar documentos, libros, la tablet y otro más pequeño para bolígrafos, el móvil, las llaves, etc. Tiene 2 compartimentos interiores: uno con 3 divisiones para documentos, libros, etc. Y el otro compartimento con un interior acolchado con cierre de velcro para el ordenador portátil y el otro con dos bolsillos con solapa y cierre velcro para cables. Asas de mano con refuerzo en polipiel y velcro para unirlos. Bolsillo posterior con cierre de cremallera para esconder el asa telescópica del trolley. Color negro. Medidas: 410 x 325 x 150 mm.



Sams^onite



CÓD.	REF.	
63023	38V003	225,72€

Maletín trolley con ruedas

Maletín tipo trolley muy resistente, ofrece todo lo necesario para viajar. Indicada tanto para viajes largos como para trayectos cortos. Fabricado en poliéster. Cerradura con candado TSA con cable multibolsillos. Con gran bolsillo frontal exterior con cremallera para guardar los efectos personales y accesorios y un bolsillo delantero más pequeño con cremallera. Compartimento principal con bolsillos de rejilla. Asa de bloqueo multiposición con botón. Tirador de doble tubo. 4 ruedas multidireccionales. Equipaje de cabina que cumple con las recomendaciones IATA para llevar en la cabina del avión. Medidas: 200 x 400 x 550 mm.

Kensington



CÓD.	REF.	
75392	K62591EU	58,48€

Mochila para portátil 14"

Compartimentos especiales forrados, adecuados para la tableta y smartphone, con el fin de mantenerlos bien protegidos. Bolsillo con una salida para auriculares. Bolsillo de rejilla para cantimplora y práctico bolsillo auxiliar. Mosquetón integrado adecuado para llaves. Cremalleras reflectantes que proporcionan visibilidad durante la noche. Sistema de respaldo acolchado. Anchas asas ajustables que se alargan hasta convertirse en asa para trolley. Color negro. Medidas: 356 x 254 x 102 mm.

Sams^onite



CÓD.	REF.	
63019	88U004	60,73€

Mochila para portátil 14"

Mochila de gran funcionalidad, con excelentes materiales exteriores: mezcla de poliéster, cremalleras invertidas y costuras acentuadas en rojo. Compartimento acolchado para portátil, con bolsillo integrado para tablet y con cremalleras con bloqueo. En el exterior cuenta con amplio bolsillo vertical frontal con cremallera, dos bolsillos elásticos de rejilla a ambos lados, y un bolsillo con cremallera de tacto suave para proteger los dispositivos electrónicos, gafas de sol, etc. En el interior contiene dos sujetabolígrafos, múltiples bolsillos, un compartimento central para documentos y otro para el teléfono móvil. Asas para la espalda, ergonómicas y ajustables. Sistema de respaldo acolchado. Cumple las recomendaciones IATA y puede llevarse en la cabina del avión. Color negro. Medidas: 295 x 430 x 190 mm.

Kensington



CÓD.	REF.	
78455	K63207EU	32,57€

Mochila para portátil 15,6"

Mochila para portátil fabricada en nailon de alta resistencia, que protege y amortigua el portátil de posibles golpes. Para guardar de forma segura dispositivos de hasta 15,6 pulgadas. Bolsillo interior almohadillado y compartimentos con cremallera que permiten acceder fácilmente a todos los accesorios. Con asas acolchadas para los hombros. Color negro. Medidas: 330 x 480 x 180 mm.



Q-CONNECT[®]



CÓD.	REF.	
75970	KF16976	34,15€

Mochila para portátil 18"

Mochila para portátil, práctica y ligera fabricada en poliéster. Tiene un bolsillo exterior con cierre de cremallera, para llevar a mano el teléfono móvil, las llaves, la cartera, etc. Tiene un compartimento interior acolchado para el ordenador portátil con cierre de velcro. Bolsillos de rejilla laterales para el agua o cables. Un asa de mano y dos asas para colgar en la espalda. Color negro. Medidas: 330 x 470 x 180 mm.



Maletín Smart Traveller para ordenadores portátiles de 15,6" Complete de Leitz

- Compartimento frontal de acceso rápido para el pasaporte, los bolígrafos y las tarjetas de visita.
- Bolsita extraíble para llevar cables y adaptadores.
- Incluye un bolsillo delantero de acceso rápido para la minitabla o el libro electrónico.
- Bolsillo acolchado con suave forro polar que protege la pantalla y las demás superficies del dispositivo.
- Con sujeción para la maleta trolley.

An. x Al. x P mm	Referencia	CÓDIGO
	601600-69	-
410 x 310 x 130	601600-84	-
	601600-95	75483



Maleta trolley de mano de 2 ruedas Smart Traveller Complete de Leitz

Suave sistema de ruedas metálicas y tirador de doble tubo. Con cerradura con 3 dígitos de combinación TSA (Transportation Security Check) para el compartimento principal.

An. x Al. x P mm	Referencia	CÓDIGO
350 x 550 x 200	621000-95	63034

LEITZ COMPLETE DISEÑADA PARA VIAJAR

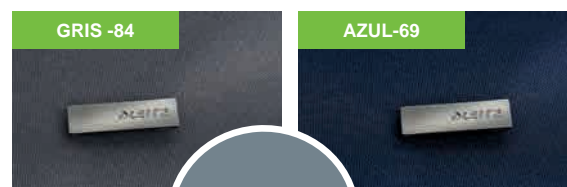

NUEVOS
colores

Bolsa Messenger Smart Traveller de 15,6" Complete de Leitz

- Para transportar todos los dispositivos móviles y documentos A4.
- Con asa y correa para el hombro.
- Con sujeción para la maleta trolley.



An. x Al. x P mm	Referencia	CÓDIGO
	601900-69	150160
390 x 290 x 155	601900-84	150161
	601900-95	150162

Maletín Smart Traveller para ordenadores portátiles de 13,3" Complete de Leitz

- Con asas, correa para el hombro y sujeción para la maleta trolley.
- Bolsita extraíble para llevar cables y adaptadores.
- Incluye un bolsillo delantero de acceso rápido para la minitabla o el libro electrónico.



An. x Al. x P mm	Referencia	CÓDIGO
	603900-69	150163
380 x 280 x 100	603900-84	150164
	603900-95	-



Mochila Smart Traveller para ordenadores portátiles de 15,6" Complete de Leitz

- Sistema de ventilación en la espalda.
- Bolsita extraíble para llevar cables y adaptadores.

An. x Al. x P mm	Referencia	CÓDIGO
	601700-69	-
310 x 460 x 200 (225)	601700-84	-
	601700-95	75484



Q-CONNECT®

CÓD.	REF.	PRECIO
20134	KF04521	12,30€

Atril de sobremesa
Ángulo de visión ajustable. Se pliega totalmente para facilitar su almacenaje. Base regulable de plástico. Medidas: 345 x 235 mm.



Fellowes

CÓD.	REF.	PRECIO
150988	9472602	21,58€

Atril de sobremesa
Atril multiusos fabricado en plástico, con base sólida para evitar que se vuelque. Diseño 5 en 1: para documentos, pizarra blanca, pizarra magnética, soporte para tablet y soporte porta bloc. Como pizarra blanca y soporte porta bloc se puede utilizar en posición vertical y horizontal. Como atril admite hasta 15 hojas tamaño Din A4. Medidas: 369 x 241 x 152 mm.



3M

Linea **CONFORT**

CÓD.	REF.	PRECIO
37968	FT510090937	30,80€

Atril para monitor
Ayuda a situar el documento a la altura de los ojos, para evitar la posibilidad de fatiga ocular o muscular. Se adapta a prácticamente todos los monitores LCD y CRT. Para documentos estándar. Evita la fatiga muscular y ocular producida por el movimiento repetido del cuello y el cambio de punto de enfoque visual. Sujeta hasta 30 hojas. Se puede plegar para un uso más cómodo. Se puede ajustar tanto al lateral derecho como al izquierdo del monitor. Medidas: 228 x 254 x 70 mm.

REPOSAMUÑECAS



Fellowes
WORK BETTER™

ZONA2
ALIVIAR LA PRESIÓN SOBRE LA MUÑECA

Trabajar delante de un ordenador puede causar dolor y malestar en las muñecas.

EL HÁBITO EL PROBLEMA LA SOLUCIÓN

Fellowes. Comprometidos con tu bienestar

DESDE LA OFICINA DESDE CASA MÚLTIPLES LUGARES



Q-CONNECT®

CÓD.	REF.	PRECIO
26470	KF04520	24,00€

Reposamuñecas de gel para teclado
Antideslizante, de gel, se adapta a su muñeca perfectamente, proporcionando comodidad para aliviar los puntos de presión, ayudando a reducir la tensión en la muñeca.



Fellowes

CÓD.	REF.	COLOR	PRECIO
58949	91137	AZUL	16,31€
58950	9112201	NEGRO	16,31€

Reposamuñecas de gel para teclado
Reposamuñecas de gel transparente para dar un toque de color a su espacio de trabajo. Resistente a las manchas, se limpian con un paño humedecido.



3M

CÓD.	REF.	PRECIO
42716	FT510111600	29,24€

Reposamuñecas de gel para teclado
Reposamuñecas de teclado en piel negra. Con conservantes para impedir el deterioro microbiano, que puede producir degradación del producto, manchas y olores. Favorecen la correcta alineación de su muñeca mientras escribe en el ordenador. Relleno de gel. Modelo WR320LE.



3M

Linea **Prevención TOTAL**

CÓD.	REF.	PRECIO
37971	FT510101502	53,27€

Reposamuñecas de gel para teclado
Los reposamuñecas de 3M están especialmente diseñados para la comodidad de las manos y brazos. Ayudan a mantener en línea recta el antebrazo, la muñeca y la mano mientras escribe con el teclado. Fabricado en piel. Modelo WR420LE.

3M



Linea
Prevención
TOTAL



CÓD.	REF.	
37972	FT510101528	69,95€

Reposamuñecas de gel con superficie para ratón

Especialmente diseñado para la comodidad de las manos y brazos. Ayuda a mantener en línea recta el antebrazo, la muñeca y la mano mientras escribe con el teclado. Modelo WR422LE.

Fellowes



CÓD.	REF.	
62772	9252103	17,82€

Reposamuñecas de FoamFusión™ para teclado

Proporciona el apoyo adecuado para la muñeca mientras se usa teclado. Fabricado en FoamFusión™ espuma de alta densidad y gel, lo convierte en el reposamuñecas más suave del mercado. Protección Anti-bacterias Microban®. Recubierto de tejido suave, transpirable y resistente. Base antideslizante.

Kensington



CÓD.	REF.	
63934	K55787EU	22,54€



Reposamuñecas para ratón

Innovador reposamuñecas moldeable. Soporta de forma natural la muñeca y la mano colocando el brazo en el ángulo ergonómico adecuado. Cuenta con almohadillas antideslizantes en la base, por lo que puede desplazarse por el escritorio al mover el ratón. Esto impulsa a utilizar el codo y el hombro al navegar, ayudando a reducir el riesgo de lesiones provocadas por un esfuerzo repetitivo como el síndrome del túnel carpiano.

ALFOMBRILLAS CON REPOSAMUÑECAS

Q-CONNECT®

CÓD.	REF.	
31748	KF02213	13,20€

Alfombrilla para ratón con reposamuñecas

Con reposamuñecas, relleno de gel. Diseño ergonómico y base antideslizante. No incluye ratón.

Q-CONNECT®



CÓD.	REF.	
43340	KF20085	15,97€

Alfombrilla para ratón con reposamuñecas

Alfombrilla de ratón con reposamuñecas de gel. Incluye un canal para tener organizados los cables. Posibilidad de colocar una fotografía o nota debajo de la cubierta de PVC transparente. Color azul. No incluye ratón.

Fellowes



CÓD.	REF.	
62773	9252003	17,82€

Alfombrilla para ratón con reposamuñecas

Proporciona el apoyo adecuado para la muñeca mientras se usa el ratón. Fabricado en FoamFusión™ espuma de alta densidad y gel, lo convierte en el reposamuñecas más suave del mercado. Protección Anti-bacterias Microban®. Recubierto de tejido suave, transpirable y resistente. Base antideslizante. Superficie que mejora la tracción del ratón.

Fellowes



CÓD.	REF.	COLOR	
58951	9114120	AZUL	16,61€
58952	9112101	NEGRO	16,31€

Alfombrilla para ratón con reposamuñecas

Alfombrilla de plástico con reposamuñecas fabricado en gel. Ofrece máxima comodidad y alivio al apoyar los puntos de presión de la muñeca, manteniéndola en la postura adecuada. Base antideslizante adaptable a cualquier superficie. Resistente a las manchas y fácil de limpiar con un paño húmedo.

3M



Linea
CONFORT



CÓD.	REF.	
34886	70071080785	23,24€

Alfombrilla para ratón con reposamuñecas

Con superficie precisión. Línea Confort, para usuarios no intensivos, que no superan las 20 horas semanales de actividad frente al ordenador. Favorecen la correcta alineación de su muñeca mientras escribe en su ordenador. No incluye ratón.

3M



Linea
Prevención
TOTAL



CÓD.	REF.	
37969	FT510101510	38,80€

Alfombrilla para ratón con reposamuñecas

Los reposamuñecas rellenos de gel de la Línea Prevención Total de 3M favorecen la correcta alineación de la muñeca mientras escribe en su ordenador. No se mueven. Las bandas de goma antideslizante mantienen el reposamuñecas en su lugar. Incorpora superficie de precisión para el ratón. Modelo WR421LE. No incluye ratón.

Soluciones de Ergonomía para usuarios de ordenador

Tres Líneas para todas las necesidades

Prevención Total*



Confort



Movilidad

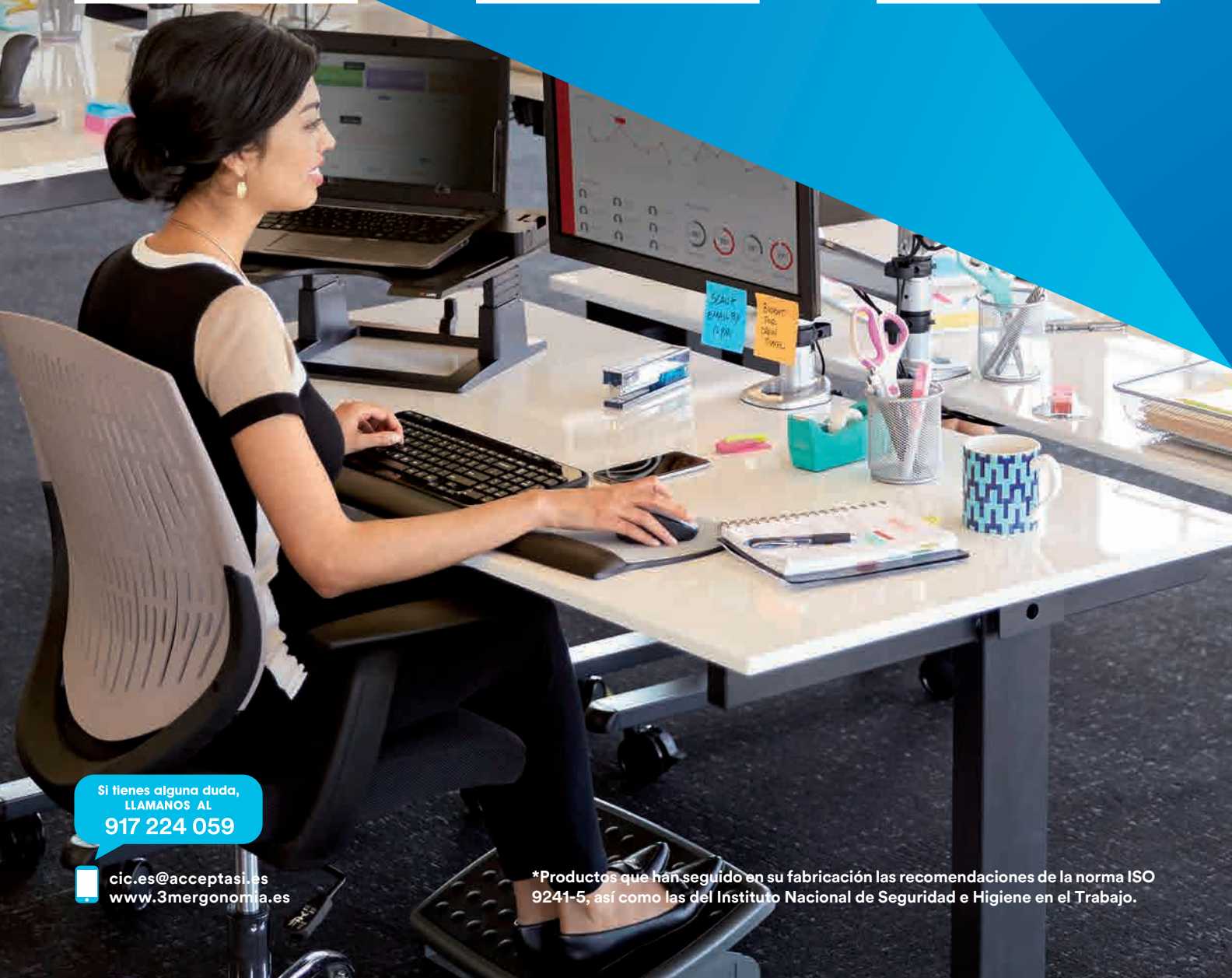

Si tienes alguna duda,
LLAMANOS AL
917 224 059

cic.es@acceptasi.es
www.3mergonomia.es

*Productos que han seguido en su fabricación las recomendaciones de la norma ISO 9241-5, así como las del Instituto Nacional de Seguridad e Higiene en el Trabajo.

Fellowes



CÓD.	REF.	
43906	9180601	18,72€

Alfombrilla para ratón con reposamuñecas

Reposamuñecas diseñado según la curvatura de la palma de la mano que evita cualquier presión sobre el nervio de la muñeca y previene el síndrome del túnel carpiano. Deslizable para que el esfuerzo lo realice el brazo y no la muñeca. Fabricada con tratamiento MICROBAN que elimina las bacterias. Alfombrilla incluida válida para ratones ópticos y láser.

Kensington



CÓD.	REF.	
43865	62384	10,46€

Alfombrilla para ratón con reposamuñecas

Almohadillas que se colocan donde suelen descansar las manos para un mayor confort. Soporte específico para el teclado numérico que permite introducir los números cómodamente. Para más comodidad, la presión se distribuye uniformemente por la espuma. Tejido especial que reduce la fricción con la muñeca para evitar la acumulación de calor y sudor.

3M



CÓD.	REF.	
49778	MW311BE	31,48€

Alfombrilla para ratón con reposamuñecas

Incorporan el exclusivo gel desarrollado por la División de Hospital de 3M, que se adapta a la presión de las muñecas y vuelve a la posición original después de su uso. Compuesta por pirámides microscópicas que proporcionan una mejor tracción y exactitud, favoreciendo el agarre y el deslizamiento del ratón.

ALFOMBRILLA



Q-CONNECT®

CÓD.	REF.	
26466	KF04516	1,33€

Alfombrilla para ratón
Alfombrilla con base 5 mm de grosor en goma espuma antideslizante, con esquinas redondeadas. Superficie fabricada en poliéster para un buen rodamiento del ratón. Color azul. No incluye ratón.

REPOSAPIÉS



ZONA1

EVITAR TENSIONES EN LA ESPALDA

Estar sentado en una silla sin un apoyo adecuado puede causar problemas de circulación, molestias en la espalda y fatiga.



?

EL HÁBITO

X

EL PROBLEMA

✓

LA SOLUCIÓN

Fellowes. Comprometidos con tu bienestar



DESDE LA OFICINA



DESDE CASA



MÚLTIPLES LUGARES



Q-CONNECT®

CÓD.	REF.	
19973	KF04525	25,20€

Reposapiés plástico ajustable
Reposapiés ergonómico, regulable en altura e inclinación. Ideal para reducir la tensión en espalda, piernas y cuello. Base antideslizante. Medidas: 310 x 350 mm.

Q-CONNECT®



CÓD.	REF.	
36149	KF17984	34,21€

Reposapiés poliéster ajustable

Complemento ajustable para confort personal. Diseño ergonómico para confort y soporte. Ángulo ajustable. Ayuda a aliviar dolores de espalda. Construcción firme y sólida. Fabricado en poliéster de alto impacto. Medidas: 450 x 115 x 340 mm.

Q-CONNECT®



CÓD. REF. 78168 KF17981 19,66€

Reposapiés ajustable efecto masaje

Reposapiés ajustable en altura. Base antideslizante. Superficie de efecto masaje que favorece la circulación de las piernas. Ángulo: 0-15°. Medidas: 448 x 325 mm.

Q-CONNECT®



CÓD. REF. 78169 KF17982 29,54€

Reposapiés ajustable efecto masaje

Reposapiés ajustable en 3 niveles de altura: 110 – 140 – 170 mm. Base antideslizante. Superficie de efecto masaje que favorece la circulación de las piernas. Ángulo: 0-30°. Medidas: 460 x 340 mm.

Q-CONNECT®



CÓD. REF. 78170 KF17983 38,20€

Reposapiés ajustable efecto masaje

Reposapiés ajustable en 3 niveles de altura: 110 – 140 – 170 mm. Base antideslizante cubierta de caucho. Superficie de efecto masaje que favorece la circulación de las piernas. Ángulo: 0-30°. Medidas: 460 x 340 mm.

Q-CONNECT®



CÓD. REF. 63210 KF17985 31,82€

Reposapiés ajustable efecto masaje

Reposapiés ajustable en altura. Con alfombra/base de caucho antideslizante. Superficie efecto masaje que favorece la circulación de las piernas. Ángulo: 0-15°. Medidas: 450 x 330 mm.



CÓD. REF. 150986 48121-70 34,80€

Reposapiés ajustable efecto masaje

Reposapiés fabricado con plástico 100% reciclado. Mejora la circulación gracias a su superficie efecto masaje. Ajuste de altura de doble posición. Permite estirar las piernas, evita las molestias en la espalda y la incomodidad. Efecto balanceo. Certificado según la norma ISO-9241. Medidas: 952 x 447 x 333 mm.



CÓD. REF. 38263 8035001 38,27€

Reposapiés ajustable Microban

Evita las molestias en la espalda y la incomodidad de las piernas, garantizando la postura correcta al estar sentado. Fabricado con Microban que proporciona protección contra los microbios, impidiendo el crecimiento incontrolado de manchas y olores provocados por las bacterias. Ajustable mediante una simple presión de los pies. Se puede balancear hacia detrás y hacia delante para estimular la circulación de los pies y las piernas. Certificado según la norma ISO 9241. Medidas: 440 x 340 x 115 mm.



CÓD. REF. 47336 8070901 57,14€

Reposapiés con calefacción

Reposapiés con sistema de calor/aire regulable que permite tener los pies a la temperatura deseada, ayudando a tener una situación más confortable en el puesto de trabajo. 3 niveles de regulación de temperatura: aire, nivel calor bajo (200W), nivel calor alto (500W). Evita las molestias de la espalda y la incomodidad de las piernas, manteniendo la postura correcta. Superficie de efecto masaje que favorece la circulación de las piernas. Longitud de cable 1.25 m. Regulable en altura. Certificado según la norma ISO 9241. Medidas: 415 x 250 x 135 mm.



CÓD. REF. 151004 FOOTREST 31,20€

Reposapiés ajustable ergonómico

Reposapiés ergonómico y ajustable en altura, que permitirá mejorar la postura alineando la columna a favorecer la circulación de la sangre. Ofrece tres posiciones de inclinación que permiten elevar la plataforma. Ayuda a reducir la presión sobre la zona lumbar y aliviar la incomodidad de permanecer sentado durante largas jornadas de trabajo. Superficie antideslizante para evitar cualquier movimiento no deseado. Medidas: 430 x 290 mm.

3M

Línea
CONFORT

CÓD.	REF.	
34878	FT510097551	59,15€

Reposapiés acero ergonómico

Favorece la postura correcta del cuerpo, reduciendo la tensión y el cansancio en las piernas. Medidas: 330 x 450 mm.

3M

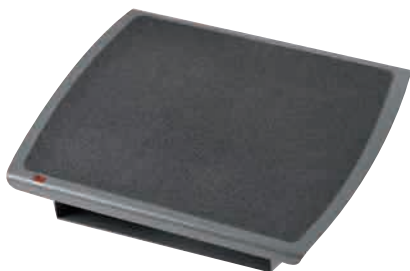
Línea
CONFORTHECHO
EN
ACERO

CÓD.	REF.	
29474	70071087061	73,79€

Reposapiés acero ergonómico

Línea Confort indicada para usuarios ocasionales, que pasan menos de 20 horas semanales de actividad con el ordenador. Favorece la postura correcta del cuerpo, reduciendo la tensión y el cansancio de espalda, piernas y cuello. De acero, para mayor estabilidad. Ajustable en ángulo y altura. Altura: 101,6 a 127 mm. Medidas: 330 x 450 mm.

3M

Línea
Prevención
TOTALHECHO
EN
ACERO

CÓD.	REF.	
27303	70071087079	90,24€

Reposapiés acero ergonómico

Favorece la postura correcta del cuerpo, reduciendo la tensión y el cansancio en las piernas. Línea de prevención total indicada para usuarios intensivos, que pasan más de 20 horas semanales de actividad con el ordenador. Cumple norma ISO 9241. Altura: 101,6 a 127 mm. Medidas: 350 x 560 mm.

Kensington



CÓD.	REF.	
43848	56146	54,50€

Reposapiés plástico Solemate Plus

Diseño contemporáneo. Sencillo mecanismo de inclinación (0 a 20°). Plataforma con relieves para mejor sujeción de los pies. Control de bloqueo de la inclinación. 6 posiciones de ajuste de la altura. Medidas: 450 x 350 x 95 mm.

RESPALDOS LUMBARES

Q-CONNECT®



CÓD.	REF.	
63211	KF17986	29,95€

Respaldo lumbar Memory Foam

Cojín ergonómico ideal para mejorar la postura, aliviar los dolores a nivel de los riñones y para prevenir la aparición de molestias en la parte baja de la espalda. Con espuma que mantiene memoria de la forma, mejorando el confort y previniendo las molestias. Además de en la oficina se puede utilizar en el hogar y en los asientos durante los viajes. Color negro. Medidas: 340 x 300 x 110 mm.

Q-CONNECT®



CÓD.	REF.	
64022	KF15413	25,40€

Respaldo lumbar Mesh

Soporte lumbar de malla de espuma indicado para mejorar postura, aumentar la comodidad y ayudar a prevenir lesiones por estrés y tensión. Sujeción elástica para adaptarlo fácilmente a la silla. Material de malla que permite la circulación del aire. Medidas: 403 x 403 mm.

Fellowes



CÓD.	REF.	
38663	8041801	54,55€

Respaldo lumbar Ultimate Professional

Cojín ergonómico para proporcionar confort y corregir la posición de la espalda gracias al memory foam de 3 secciones. Adaptable a la curvatura normal de la espalda. Adecuado para la sección central. Con sistema de triple enganche que proporciona estabilidad y evita reajustes. Tiras ajustables que permiten fijar el cojín a la mayoría de las sillas de la oficina. Color negro. Medidas: 365 x 375 x 55 mm.

Fellowes

CÓD.	REF.	
52912	8029901	39,25€

Respaldo lumbar Mesh Profesional

Reduce la tensión de la espalda manteniendo la posición adecuada cuando se está sentado. Se amolda a los contornos del cuerpo proporcionando el máximo apoyo. Material de malla que permite la circulación del aire para mayor comodidad personal. Sistema tensor que permite ajustar el respaldo a cualquier silla. Incorpora cojín lumbar de espuma ajustable verticalmente para poder colocarse según las preferencias de cada usuario. Medidas: 440 x 200 x 520 mm.



Fellows



CÓD. REF.
71751 9191301 37,85€

Respaldo lumbar Mesh Profesional

Reduce la tensión de la espalda manteniendo la posición adecuada cuando se está sentado. Se amolda a los contornos del cuerpo proporcionando el máximo apoyo. Material de malla que permite la circulación del aire para mayor comodidad personal. Sistema tensor que permite ajustar el respaldo a cualquier silla. Incorpora cojín lumbar de espuma ajustable verticalmente para poder colocarse según las preferencias de cada usuario. Medidas: 440 x 200 x 520 mm.

Kensington



CÓD. REF.
63933 K60412WW 63,13€

Respaldo lumbar Smartfit

Respaldo moldeable con tecnología de soporte de espalda patentada, que funciona en casi cualquier tipo de silla. Sistema SmartFit que permite medir, ajustar y adaptar el respaldo hasta encontrar la comodidad idónea. Altura ajustable para un soporte lumbar personalizado. Muelles independientes que se adaptan al cuerpo y se articulan con la postura. Soportes ventilados que mantienen la espalda fresca y seca. Funda de tejido fácil de retirar para lavarla a máquina cuando sea necesario. Medidas: 410 x 135 x 430 mm.

**SOPORTES DE MONITOR, MULTIUSOS Y PORTÁTILES**

ZONA3
ALIVIAR MOLESTIAS EN EL CUELLO

La tendencia a aproximar, bajar y subir la cabeza para mirar la pantalla, puede provocar molestias en el cuello o espalda.

Fellows. Comprometidos con tu bienestar

DESDE LA OFICINA
DESDE CASA
MULTIPLES LUGARES



Q-CONNECT®

CÓD. REF.
43336 KF20081 35,16€

Soporte de monitor

Soporta monitores de LCD hasta 20", CRT o impresoras. La amplia plataforma extra sirve para colocar altavoces o una impresora. Robusto soporte trasero para asegurar que el monitor no se caiga hacia atrás. Cajón amplio extra con diferentes compartimentos para guardar los objetos de oficina. Espacio extra para colocar su teclado. Medidas: 583 x 335 x 120 mm. Peso: 2,7 kg.



3M



CÓD.	REF.	MEDIDAS	PESO	
42722	FT510100975	290 x 380 x 25 mm	1,4 kg	38,62€
49780	70071364767	508 x 305 x 48 mm	1,5 kg	60,74€

Soporte de monitor

Soporte de monitor ajustable, para pantallas LCD. Facilita la altura correcta del monitor para que el usuario se sitúe en la zona de visión recomendada.

Fellows



CÓD. REF.
58958 8020101 25,56€

Soporte monitor ajustable en altura

Ajusta la pantalla a la altura de los ojos para prevenir malas posturas. Fabricado en material plástico. Diseño triangular que permite un puesto de trabajo despejado. Ajustable a tres alturas: 100, 115 y 130 mm. Aguanta monitores TFT hasta 21" o hasta 10 kg de peso. Medidas: 13 x 477 x 330 mm. Peso: 0,712 kg.

Fellows



CÓD. REF.
31644 91450 32,41€

Soporte de monitor giratorio

Ajustable en altura de 76 a 114 mm. La base rota 45°, soporta monitores de hasta 14 kg de peso. Incluye bandeja para poner papeles. Medidas: 89 x 419 x 289 mm. Peso: 3,5 kg.

Kensington



CÓD.	REF.	
43866	60049	35,94€

Soporte para monitor giratorio

Soporte giratorio de varios compartimentos donde ordenar los artículos de escritorio para tenerlos a mano. Diseño robusto apto para monitores planos (LCD) hasta un máximo de 27 kg. Su contorno reducido ocupa poco espacio y resulta muy elegante. Medidas: 292 x 228,6 x 127 mm. Peso: 2,9 kg.

Fellowes



CÓD.	REF.	
75579	9311102	28,64€

Soporte para monitor

Soporte para monitor con un elegante y moderno diseño acorde con cualquier decoración tanto en el hogar como en la oficina. Fabricado en plástico blanco. Diseñado para aumentar el confort y productividad. Eleva el monitor a una altura de 8,5 cm. Soporta hasta 5,5 kg de peso. Medidas: 125 x 505 x 220 mm. Peso: 1,1 kg.

Fellowes



CÓD.	REF.	
43901	8020801	35,90€

Soporte de monitor Smart Suites Plus

Ajusta la pantalla a la altura de los ojos para prevenir malas posturas. Diseño triangular que permite un puesto de trabajo despejado. Ajustable a 3 alturas. Incluye 2 departamentos para colocar accesorios, móvil, etc. Incluye bandeja de documento. Soporta monitores TFT hasta 21" o hasta 18 kg de peso. Medidas: 480 x 330 x 105 mm. Peso: 1,5 kg.

Fellowes



CÓD.	REF.	
39355	24004	40,00€

Soporte multiusos con 4 cajones

Soporte extrarresistente para impresoras láser, ink-jet, fax... Dispone de 4 cajones que se pueden colocar en distintas posiciones para organizar el material de oficina. Sujeción de cables con clip en la parte posterior que admite varios grosores. Soporta hasta 34 kg de peso. Medidas: 535 x 345 x 135 mm. Peso: 2,75 kg.

Fellowes



CÓD.	REF.	
78285	8031101	43,26€

Soporte para monitor

Soporte para monitor resistente, con diseño actual multiusos. Con espacio para guardar el portátil debajo y ahorrar espacio, y bandeja para organizar los artículos esenciales de oficina. Ajusta la pantalla para evitar las tensiones en el cuello. Posibilidad elevar hasta 5 alturas de 100 mm - 150 mm. Soporta grandes pantallas de CRT o TFT de hasta 36 Kg de peso. Medidas: 100/150 x 500 x 364 mm. Peso: 1,9 kg.

Fellowes



CÓD.	REF.	
78286	9169301	23,64€

Soporte para monitor

Soporte para monitor estándar. Fabricado en plástico 100% reciclado. Con patas antideslizantes para garantizar la estabilidad en cualquier tipo de superficie. Ajusta la pantalla a la altura de los ojos para prevenir malas posturas. Ajustable en altura de 50 mm a 100 mm. Soporta pantallas de hasta 27 kg de peso, CRT o TFT/LCD de 17". Medidas: 50/100 x 340 x 340 mm. Peso: 0,72 kg.

Q-CONNECT®



CÓD.	REF.	
33654	KF04553	37,20€

Soporte para portátil y monitor PC

Duradero, material resistente a los arañazos. Plataforma acolchada antideslizamientos. Plataforma elevada. Superficie de 370 x 235 mm. Apto para portátiles con monitores 15" y 17". Soporta hasta 5 kg. Medidas: 465 x 345 x 120 mm. Peso: 2 kg.

Kensington



CÓD.	REF.	
78448	60112	26,17€

Soporte/elevador para portátil Easy Riser™

Eleva el portátil para permitir la circulación del aire y mejorar la comodidad. Ángulo de inclinación de hasta 50 grados. Sistema SmartFit™ para ajustar la altura en dos sencillos pasos. Inserciones almohadilladas para dar estabilidad y seguridad. Para portátiles de 12" a 17". Medidas: 295 x 35 x 273 mm. Peso: 0,82 kg.

3M

LÍNEA
MOVILIDAD

CÓD.	REF.	
38664	FT510095902	34,93€

Soporte/elevador para portátil LX550

Para poder usar tu portátil también como ordenador de sobremesa. Es ajustable para adaptarse a la altura de visión correcta, evitando dolores cervicales. El sistema de agrupamiento de cables facilita conectar y desconectar el portátil de manera rápida. Medidas: 216 x 254 x 241 mm.



Fellowes

CÓD.	REF.	
36554	8032001	39,84€

Soporte/elevador para portátil Office Suites

Soporte para portátil PLUS Office Suites. Permite colocar el portátil en la posición deseada. Tope frontal para evitar la caída del ordenador. Regulable en varias posiciones. Para portátiles de 17" ó 5 kg. Apilable con la bandeja portadocumentos Office Suites 36555. Medidas: 384 x 289 x 41 mm.

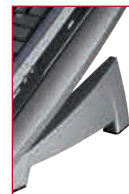

Fellowes

CÓD.	REF.	
75580	9381202	24,14€

Soporte para portátil

Soporte para portátil con diseño especial en forma de curva. Fabricado en plástico de color blanco. Apoyo flexible en forma de cilindro que proporciona estabilidad y permite trabajar sobre las piernas. Topes frontales para evitar la caída del portátil. Admite portátiles de hasta 17" y 6 kg máximo. Medidas: 42 x 285 x 380 mm.



Fellowes

CÓD.	REF.	
47338	8016501	21,16€

Soporte para portátil con ventilador

Soporte para portátil. Superficie provista de 2 ventiladores con funcionamiento a través de USB y 3 canales para la circulación del aire que permiten tener el portátil perfectamente ventilado. Puertos USB adicionales para la conexión de periféricos. 45° de inclinación que eleva la pantalla del portátil a la altura correcta, evitando malas posturas. Banda de goma antideslizante a lo largo del borde que da estabilidad al portátil. Base con 2 almohadillas de espuma que protegen la mesa o aportan confort cuando se usa sobre las piernas. Válido para notebook y portátiles hasta 15". Medidas: 40 x 303 x 236 mm.



Fellowes

CÓD.	REF.	
58959	8018901	35,46€

Soporte para portátil con ventilador extra grande

Ventilador extra grande y ultra silencioso con alimentación por USB. Válido para portátiles de hasta 17". Eleva la altura del portátil hasta 75 mm para trabajar cómodamente. Tope inferior para apoyar el portátil. Fabricado en material plástico resistente. Color negro. Medidas: 304 x 318 x 70 mm.



BRAZOS PARA PANTALLAS

ZONA4

ENTORNO ORGANIZADO Y SALUDABLE

Trabajar en un ambiente limpio y saludable mejora la productividad y aumenta el bienestar.

Fellowes. Comprometidos con tu bienestar

DESDE LA OFICINA
DESDE CASA
MÚLTIPLES LUGARES

Fellowes

CÓD.	REF.	
62767	8041601	82,62€

Brazo para pantalla plana

Brazo ligero que permite colocar la pantalla a la distancia correcta, evitando tensiones en cuello, ojos y brazos. Ajustable en altura desde 8,8 cm a 41,9 cm. Regulable en profundidad desde 6,3 a 68,6 cm. Permite inclinar la pantalla hacia arriba o hacia abajo $\pm 37^\circ$ y un giro de pantalla de 360° . Válido para mesas de entre 2,54 cm a 7,6 cm de grosor. Soporta monitores de hasta 10 kg. Cumple con las especificaciones VESA. Fácil de montar con sistema de fijación de pinza, sin necesidad de utilizar herramientas. Medidas: 533 x 111 x 609 mm.



Fellowes

CÓD.	REF.	
43905	8038201	54,47€

Brazo para pantalla plana

Eleva el monitor LCD a la altura óptima gracias a sus 4 posiciones de fijación. Soporta pantallas de hasta 9 kg o 21". Ajuste vertical (45° a -45°) con sistema de acople universal VESA. Fácil de colocar con sistema de fijación de pinza y válido para mesas de hasta 6,5 cm de grosor. Brazo giratorio a derecha e izquierda (360°) y con departamento para cableado incluido. Medidas: 609 x 120 x 308 mm.



Kensington



CÓD. REF.
78458 K60903US 83,04€

Brazo para pantalla plana

Brazo ligero adaptable a cualquier monitor, logrando una posición cómoda, ergonómica y segura. Para pantallas de 15" a 24". Sistema SmartFit™ para ajustar de forma ergonómica en pocos segundos sin necesidad de ayuda. Viene ensamblado para acelerar y facilitar la instalación. Con sistema de manipulación de cables para evitar el desorden y sistema de fijación de pinza y arandela. Medidas: 495 x 279 x 121 mm.

NEWSTAR



CÓD. REF.
64492 FPMA-W935 96,67€

Brazo para pantalla plana

Brazo ligero y ergonómico que permite montar una pantalla plana en la pared. Indicado para monitores LCD, LED y TFT. Ofrece la máxima flexibilidad gracias a su montaje con 5 movimientos. Con 3 puntos de giro, permite a los usuarios girar, inclinar y girar la pantalla para una máxima eficiencia y confort. Para pantallas de hasta 20 kg y de hasta 40" (102 cm). Longitud del brazo: 12 a 45 cm. Medidas: 455 x 200 x 200 mm.

Fellowes



CÓD. REF.
150987 8042501 234,10€

Brazo doble para pantallas planas

Soporte con brazo doble que permite colocar dos pantallas independientes y ajustables. Cuenta con dos puertos USB situados en la base del producto para conectar los dispositivos. Con espacio para guardar los cables, lo que ayuda a mantener la zona de trabajo despejada. Posibilidad de girar cada pantalla a 360°. Anchura máxima entre las pantallas (desde el centro de cada monitor): 850,9 mm. Profundidad máxima (desde la base al usuario): 495,3 mm. Altura máxima (desde el escritorio hasta el centro del monitor): 393,7 mm. Cada brazo soporta hasta 9 kg (monitores de hasta 27") y cumple con las normas de montaje VESA. Medidas: 393 x 850 x 152 mm.

Fellowes



CÓD. REF.
62766 8041701 148,72€

Brazo doble para pantallas planas

Soporte con brazo doble que permite colocar dos pantallas, reduciendo espacio y adaptando el puesto de trabajo a las necesidades del usuario. Ajustable en altura desde 8,9 cm a 41,9 cm. Regulable en profundidad (desde 6,3 a 68,6 cm). Permite inclinar la pantalla hacia arriba o hacia abajo $\pm 37^\circ$ y un giro de pantalla de 360°. Válido para mesas de entre 2,54 cm a 7,6 cm de grosor. Cumple con especificaciones VESA. Fácil de montar con sistema de fijación de pinza o atornillado a la mesa. Medidas: 558 x 111 x 984 mm.

FILTROS DE PRIVACIDAD

Fellowes



Fellowes



CÓD.	REF.	TAMAÑO PAPEL (MÁX)	MEDIDAS	
150989	4806801	13.3"	16.9 / 287 x 179 mm	42,92€
150990	4814301	13.3"	16.10 / 287 x 179 mm	47,68€
150991	4815701	14.1"	16.9 / 309 x 175 mm	46,10€
150992	4800701	15.4"	16.10 / 332 x 208 mm	47,68€
150993	4802001	15.6"	16.9 / 346 x 195 mm	55,61€
150994	4801001	17"	16.10 / 368 x 230 mm	71,53€
150995	4813101	20"	16.9 / 443 x 251 mm	99,36€

Filtro para pantalla

Filtro de privacidad para pantallas de tablets, portátiles y ordenadores de sobremesa. La información que se muestra en pantalla sólo es visible desde un ángulo frontal, la visión lateral queda totalmente oscurecida desde un ángulo de 30°. Protege la pantalla de polvo, huellas dactilares y arañazos. Reduce los brillos para prevenir la fatiga ocular. Fácil de colocar y retirar.



CÓD. REF.
150996 4814601 45,30€

Filtro para pantalla

Filtro de privacidad para pantallas de 13" de dispositivos MacBook® Air. La información que se muestra en pantalla sólo es visible desde un ángulo frontal, la visión lateral queda totalmente oscurecida desde un ángulo de 30°. Protege la pantalla de polvo, huellas dactilares y arañazos. Reduce los brillos para prevenir la fatiga ocular. Fácil de colocar y retirar. Medidas: 287 x 179 mm (16:10).

BANDEJAS PARA TECLADO

Fellowes

CÓD. REF.
47339 93804 37,15€

Bandeja para teclado

Bandeja para teclado bajo mesa, fabricada en plástico con reposamuñecas de espuma. Soporte para el ratón. Instalable a 3 alturas diferentes. Válida para cualquier tipo de teclado. Color gris grafito. Medidas: 300 x 535 x 54 mm.





Q-CONNECT®

CÓD.	REF.	
23502	KF02197	30,20€

Soporte metálico para CPU

Fabricado en metal de alta resistencia con 4 ruedas giratorias para un fácil movimiento y ajuste de los cables. Totalmente ajustable, proporciona soporte para CPU's desde 115 hasta 170 mm. Eleva el CPU 80 mm sobre el suelo. Medidas: 260 x 270 x 230 mm.



Fellowes



CÓD.	REF.	
39359	8039001	20,40€

Soporte plástico para CPU

Soporte CPU extensible desde 70 a 280 mm lo que permite ser usado con otros productos. Soporta hasta 50 kg de peso. 4 ruedas, 2 de ellas con freno.

NGS



CÓD.	REF.	
151001	PCSHUTTLE	13,39€

Soporte plástico para CPU

Soporte CPU con anchura ajustable a la torre, entre los 16 y los 26,5 centímetros, así como almohadillas protectoras que evitan el roce del equipo. 4 ruedas que se mueven en cualquier dirección, todas con frenos para inmovilizar el equipo en el lugar que se desee. Medidas: 800 x 220 x 120 mm.

HIGIENE Y MANTENIMIENTO

Q-CONNECT®



CÓD.	REF.	
59102	KF17105	9,43€

Tarjeta limpiadora de banda magnética

Pre-impregnadas con solución limpiadora. Se puede usar tanto en lectores de entrada de tarjetas como lectores de banda magnética. Presentada en bolsa individual. Caja de 20 unidades.

Q-CONNECT®



CÓD.	REF.	
26450	KF04501	3,00€

Toallitas limpiadoras de pantallas y teclados

Toallitas humedecidas con un limpiador multiuso. Recomendado el uso en monitores, teclados, teléfonos, etc... Bote de 100 toallitas



Q-CONNECT®

250 ml



CÓD.	REF.	
26451	KF04502	3,88€

Spray limpiador de pantallas y teclados

Spray limpiador, especialmente pensado para eliminar la grasa, el polvo y la suciedad en los teclados y pantallas. Bote de 250 ml.

Q-CONNECT®



CÓD.	REF.	
48484	KF04499	6,95€

Aire a presión 400 ml

Pulverizador de aire comprimido para limpieza general. Eficaz sobre cualquier superficie ya que evita la suciedad en las zonas más inaccesibles. Bote de 400 ml.

Q-CONNECT®



CÓD.	REF.	
34720	KF32155	16,18€

Kit de limpieza para ordenador

Contenido: aire a presión de 200 ml, spray limpiador para pantallas y teclados 125 ml, 10 toallitas absorbentes de limpieza y 5 pares de toallitas húmedas/secas para pantallas.



Cuadernos



Mochilas

Estuches



Agendas



Bolígrafos



Carpetas

Regalos



Blocs



Calendarios



Archivadores

M[®] MIQUELRIUS

www.miquelrius.com

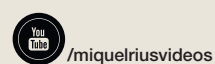

Accesorios carpetas colgantes	249
Álbumes de fotos	251
Archivadores de palanca	208
Bandejas de sobremesa	258
Cajas de archivo definitivo	250
Cajas de transferencias	220
Cajones para cajas de archivo definitivo	250
Carpetas cartón Serie Antartik	221
Carpetas clasificadoras con fuelle	235
Carpetas clasificadoras de gomas	234
Carpetas colgantes	247
Carpetas comandas	252
Carpetas de anillas canguro	227
Carpetas de anillas cartón	221
Carpetas de anillas cartón con recambio	221
Carpetas de anillas cartón cuero	224
Carpetas de anillas plástico	226
Carpetas de anillas polipropileno	225
Carpetas de fundas	232
Carpetas de gomas cartón	228
Carpetas de gomas cartón gran formato	230
Carpetas de gomas plástico	230
Carpetas de gomas polipropileno	231
Carpetas de papel continuo	225
Carpetas de proyectos	218
Carpetas dossier	240
Carpetas escaparate	232
Carpetas gusanillo	220
Carpetas legajos	220
Carpetas Multifin	227
Carpetas portadocumentos	254
Carpetas portamenús	252
Carpetas portanotas	253
Carpetas sobre	238
Cartera portadocumentos polipropileno	254
Dossiers	240
Etiquetas lomerar	243
Fichas de cartulina	262



ARCHIVO

Ficheros cajones sobremesa	255
Ficheros para fichas	261
Fundas autoadhesivas	268
Fundas diapositivas	268
Fundas multitaladros	262
Fundas para lomo	267
Fundas portacarnet	267
Fundas portadocumentos	266
Fundas protectoras	266
Fundas sellos	267
Hojas álbum de fotos	252
Identificadores	268
Identificadores adhesivos pulsera	270
Índices para fichas de cartulina	262
Libro de reservas	253
Lomerar	243
Maletín con fuelle	238
Módulos de archivadores	217
Portafirmas	252
Portamenús	252
Portanotas	253
Pulseras identificativas	270
Revisteros	260
Separadores de archivo	270
Sobres de polipropileno	238
Subcarpetas	243
Tiras de papel para visores carpetas colgantes	249
Tiras multitaladros	268
Visores para carpetas colgantes	249

DETALLES DE ARCHIVADORES



Palanca

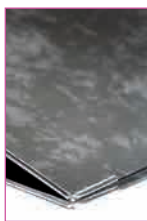

Cantoneras



Etiqueta impresa



Tarjetero



Ranura o Rado®



Ollao

Compresor

MEDIDAS DE LOS ARCHIVADORES

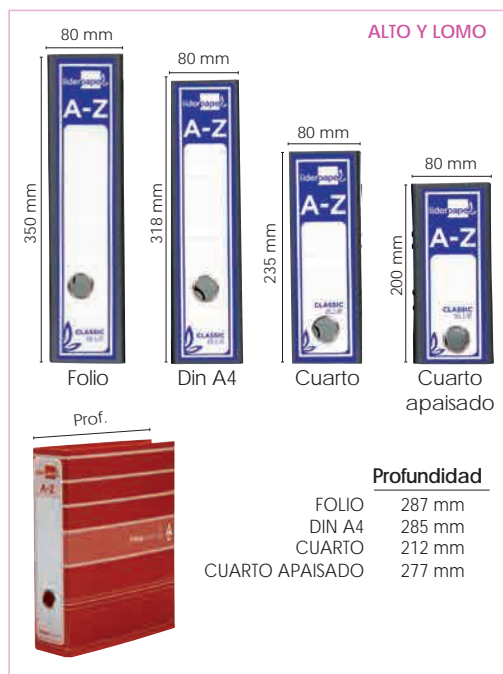

Palanca: permite abrir y cerrar las anillas de una forma cómoda y fácil.

Compresor: elemento sujeto en las anillas que comprime los documentos archivados.

Cantoneras: Refuerzo metálico a lo largo de todo el borde y esquinas inferiores para evitar el deterioro de la carpeta.

Tarjetero: bolsa-funda en el lomo de la carpeta que permite introducir una etiqueta identificativa del contenido.

Ollao: orificio circular en el lomo de la carpeta que permite extraerla con más facilidad.

Ranura o Rado®: proporciona una elevada estabilidad al archivador, ya que los arcos del mecanismo encajan en la tapa delantera impidiendo que se abra o se caiga, aprovechando al máximo el espacio de almacenamiento.

Rado®: es una marca registrada internacionalmente por .



ARCHIVADOR

CÓD.	REF.	FORMATO	MEDIDAS	
37743	AZ01	FOLIO	350 x 287 mm	1,72€
37746	AZ03	DIN A4	318 x 285 mm	1,87€
37747	AZ11	CUARTO	235 x 212 mm	1,85€
37748	AZ09	CUARTO APAISADO	200 x 277 mm	1,85€

CAJETÍN

CÓD.	REF.	FORMATO	MEDIDAS	
24675	CZ01	FOLIO	357 x 288 mm	0,57€
25806	CZ03	DIN A4	325 x 286 mm	0,58€
95103	CZ07	CUARTO	241 x 213 mm	0,61€
95102	CZ05	CUARTO APAISADO	206 x 278 mm	0,61€

Archivador de palanca Classic Red

Archivador de cartón entrecolado de 1,9 mm de espesor forrado interior y exterior. Mecanismo de palanca niquelado de 75 mm, compresor metálico, ollao y cantoneras largas. Lomo ancho. Sin índice, cajetín opcional. Ancho de lomo: 80 mm.



ARCHIVADOR

CÓD.	REF.	FORMATO	MEDIDAS	
37741	AZ02	FOLIO	350 x 287 mm	1,72€
37745	AZ04	DIN A4	318 x 285 mm	1,87€
37713	AZ12	CUARTO	235 x 212 mm	1,72€
37714	AZ10	CUARTO APAISADO*	200 x 277 mm	1,72€

* Sin rado

CAJETÍN

CÓD.	REF.	FORMATO	MEDIDAS	
94921	CZ02	FOLIO	357 x 288 mm	0,60€
94922	CZ04	DIN A4	325 x 286 mm	0,56€
37322	CZ08	CUARTO	241 x 213 mm	0,61€
38056	CZ06	CUARTO APAISADO	206 x 278 mm	0,64€

Archivador de palanca Classic Blue

Archivador de cartón entrecolado de 1,9 mm de espesor forrado interior y exterior. Mecanismo de palanca niquelado de 75 mm, compresor metálico, ollao y cantoneras largas. Lomo ancho. Cajetín opcional. Ancho de lomo: 80 mm.

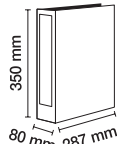

CÓD.	REF.	COLOR	LOMO	
58604	AZ49	GRIS	ROJO	2,81€
58605	AZ50	NEGRO	AZUL	2,81€

Archivador de palanca Classic Red/Blue con caja

Archivador de cartón entrecolado de 1,9 mm de espesor forrado interior y exterior. Mecanismo de palanca niquelado de 75 mm, compresor metálico, ollao y cantoneras largas. Lomo ancho. Sin índice, con caja. Ancho de lomo: 80 mm. Medidas: 350 x 287 mm.



CÓD.	REF.	FORMATO	MODELO	COLOR	LOMO	
37712	AZ05	FOLIO	CLASSIC GREY	GRIS	VERDE	1,72€
37711	AZ06	FOLIO	CLASSIC BLACK	NEGRO	AZUL	1,72€
32192	AZ48	DIN A4	CLASSIC BLACK	NEGRO	AZUL	1,72€

Archivador de palanca Classic Grey y Black con Rado®
 Archivador de cartón entrecolado de 1,9 mm de espesor forrado interior y exterior. Mecanismo de palanca niquelado de 75 mm. Compresor metálico, ollao y cantoneras largas. Lomo ancho. Con Rado®. Sin caja. Ancho de lomo: 75 mm.

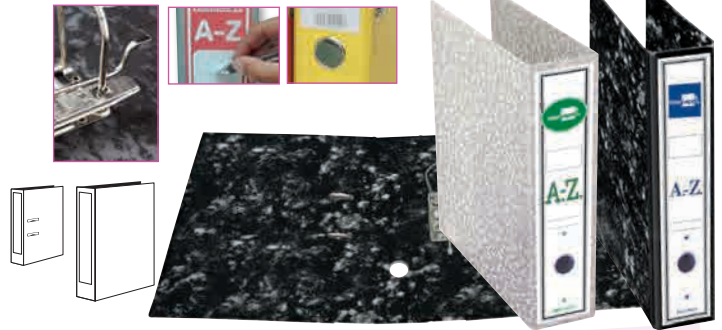

CÓD.	REF.	FORMATO	MEDIDAS	COLOR	
32077	AZ08	FOLIO	350x287 mm	NEGRO	1,72€
32076	AZ07	DIN A4	318x285 mm	NEGRO	1,72€

Archivador de palanca cartón forrado
 Archivador de cartón de 1,9 mm de espesor forrado. Interior y exterior jaspeado negro. Mecanismo de palanca niquelado de 75 mm. Compresor metálico, ollao y cantoneras largas. Etiqueta impresa. Sin caja. Ancho de lomo: 80 mm.



CÓD.	REF.	COLOR		
37706	AZ18	AMARILLO	1	2,45€
37710	AZ19	AZUL	1	2,45€
79782	AZ94	CELESTE	1	2,45€
79781	AZ93	NARANJA	1	2,45€
37708	AZ20	NEGRO	1	2,45€
37707	AZ21	ROJO	1	2,45€
79780	AZ92	ROSA	1	2,45€
37709	AZ22	VERDE	1	2,45€
79723	AZ84	SURTIDOS*	8	2,45€

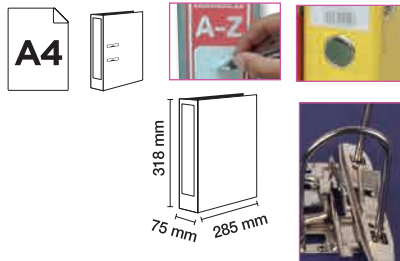

* 1 amarillo, 1 azul, 1 celeste, 1 naranja, 1 negro, 1 rojo, 1 rosa y 1 verde.



Archivador de palanca Filing System con rado®

Archivador fabricado en cartón forrado de 1,9 mm de espesor plastificado. Sin caja. Mecanismo de palanca de 75 mm con ollao, Rado® y compresor metálico. Ancho de lomo: 75 mm. Tamaño Din A4. Medidas: 318 x 285 mm.

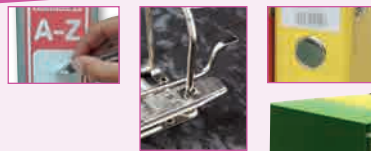
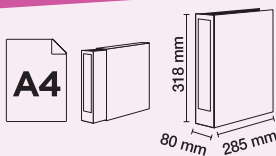

CÓD.	REF.	COLOR		
32071	AZ13	AMARILLO	1	3,41€
32075	AZ14	AZUL	1	3,41€
79779	AZ91	CELESTE	1	3,41€
79778	AZ90	NARANJA	1	3,41€
32073	AZ15	NEGRO	1	3,41€

CÓD.	REF.	COLOR		
32072	AZ16	ROJO	1	3,41€
79777	AZ89	ROSA	1	3,41€
32074	AZ17	VERDE	1	3,41€
79722	AZ83	SURTIDOS*	8	3,41€

* 1 amarillo, 1 azul, 1 celeste, 1 naranja, 1 negro, 1 rojo, 1 rosa y 1 verde.



Archivador de palanca Filing System con caja

Archivador fabricado en cartón forrado de 1,9 mm de espesor, plastificado con caja. Mecanismo de palanca de 75 mm con ollao y compresor metálico. Ancho de lomo: 80 mm. Tamaño Din A4. Medidas: 318 x 285 mm.



LOMO: 52 MM

CÓD.	REF.	COLOR		
72260	AZ66	AZUL	1	2,19€
72261	AZ67	GRIS	1	2,19€
72258	AZ64	NARANJA	1	2,19€
72256	AZ62	NEGRO	1	2,19€
72257	AZ63	ROJO	1	2,19€
72255	AZ61	VERDE	1	2,19€
72259	AZ65	VIOLETA	1	2,19€
79724	AZ85	SURTIDOS*	25	2,19€

LOMO: 75 MM

CÓD.	REF.	COLOR		
72253	AZ59	AZUL	1	2,20€
72254	AZ60	GRIS	1	2,20€
72251	AZ57	NARANJA	1	2,20€
72249	AZ55	NEGRO	1	2,20€
72250	AZ56	ROJO	1	2,20€
72248	AZ54	VERDE	1	2,20€
72252	AZ58	VIOLETA	1	2,20€
79725	AZ86	SURTIDOS*	20	2,20€

*Azul, gris, naranja, negro, rojo, verde y violeta.

Archivador de palanca con Rado®

Archivador fabricado en cartón forrado de 1,9 mm de espesor, plastificado. Mecanismo de palanca con ollao y compresor metálico. Con rado. Tamaño folio. Medidas: 350 x 267 mm.



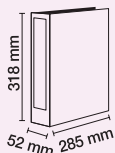

DIN A4 (318 X 285 mm)

CÓD.	REF.	MEC. PALANCA	LOMO	COLOR		
32062	AY03	52 mm	52 mm	AMARILLO	1	2,29€
32059	AY04	52 mm	52 mm	AZUL	1	2,29€
72786	AY18	52 mm	52 mm	BLANCO	1	2,29€
79695	AZ78	52 mm	52 mm	CELESTE	1	2,29€
32061	AY05	52 mm	52 mm	GRIS	1	2,29€
79696	AZ79	52 mm	52 mm	LILA	1	2,29€
72785	AY17	52 mm	52 mm	NARANJA	1	2,29€
32060	AY06	52 mm	52 mm	NEGRO	1	2,29€
32063	AY07	52 mm	52 mm	ROJO	1	2,29€
79697	AZ80	52 mm	52 mm	ROSA	1	2,29€
32064	AY08	52 mm	52 mm	VERDE	1	2,29€
79698	AZ81	52 mm	52 mm	VERDE CLARO	1	2,29€
79699	AZ82	52 mm	52 mm	SURTIDOS*	12	2,29€
79740	AZ87	52 mm	52 mm	SURTIDOS**	12	2,29€

* Amarillo, azul, gris, negro, rojo y verde.

** Blanco, celeste, lila, naranja, rosa y verde claro

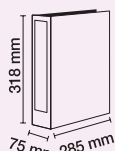

DIN A4 (318 X 285 mm)

CÓD.	REF.	MEC. PALANCA	LOMO	COLOR		
32056	AZ23	75 mm	75 mm	AMARILLO	1	2,29€
32053	AZ24	75 mm	75 mm	AZUL	1	2,29€
72784	AZ69	75 mm	75 mm	BLANCO	1	2,29€
79690	AZ73	75 mm	75 mm	CELESTE	1	2,29€
32055	AZ25	75 mm	75 mm	GRIS	1	2,29€
79691	AZ74	75 mm	75 mm	LILA	1	2,29€
72783	AZ68	75 mm	75 mm	NARANJA	1	2,29€
32054	AZ26	75 mm	75 mm	NEGRO	1	2,29€
32057	AZ27	75 mm	75 mm	ROJO	1	2,29€
79692	AZ75	75 mm	75 mm	ROSA	1	2,29€
32058	AZ28	75 mm	75 mm	VERDE	1	2,29€
79693	AZ76	75 mm	75 mm	VERDE CLARO	1	2,29€
79694	AZ77	75 mm	75 mm	SURTIDOS*	12	2,29€
79741	AZ88	75 mm	75 mm	SURTIDOS**	12	2,29€

* Amarillo, azul, gris, negro, rojo y verde.

** Blanco, celeste, lila, naranja, rosa y verde claro

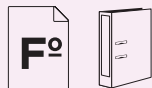
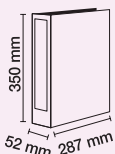

FOLIO (350 x 287 mm)

CÓD.	REF.	MEC. PALANCA	LOMO	COLOR		
79705	AY30	52 mm	52 mm	AMARILLO	1	2,19€
79706	AY31	52 mm	52 mm	AZUL	1	2,19€
79709	AY34	52 mm	52 mm	BLANCO	1	2,19€
79713	AY38	52 mm	52 mm	CELESTE	1	2,19€
79707	AY32	52 mm	52 mm	GRIS	1	2,19€
79714	AY39	52 mm	52 mm	LILA	1	2,19€
79710	AY35	52 mm	52 mm	NARANJA	1	2,19€
79708	AY33	52 mm	52 mm	NEGRO	1	2,19€
79711	AY36	52 mm	52 mm	ROJO	1	2,19€
79715	AY40	52 mm	52 mm	ROSA	1	2,19€
79712	AY37	52 mm	52 mm	VERDE	1	2,19€
79716	AY41	52 mm	52 mm	VERDE CLARO	1	2,19€
79717	AY42	52 mm	52 mm	SURTIDOS*	12	2,19€
79738	AY43	52 mm	52 mm	SURTIDOS**	12	2,19€

* Amarillo, azul, gris, negro, rojo y verde.

** Blanco, celeste, lila, naranja, rosa y verde claro

CAJETÍN DIN A4. LOMO 82 mm.

CÓD.	REF.	COLOR		
72779	CZ26	AMARILLO	0,72€	
72777	CZ24	AZUL	0,72€	
72782	CZ29	BLANCO	0,72€	
72780	CZ27	GRIS	0,72€	
72781	CZ28	NARANJA	0,72€	
72775	CZ22	NEGRO	0,72€	
72776	CZ23	ROJO	0,72€	
72778	CZ25	VERDE	0,72€	

CAJETÍN FOLIO. LOMO 82 mm.

CÓD.	REF.	COLOR		
72771	CZ18	AMARILLO	0,74€	
72769	CZ16	AZUL	0,74€	
72774	CZ21	BLANCO	0,74€	
72772	CZ19	GRIS	0,74€	
72773	CZ20	NARANJA	0,74€	
72767	CZ14	NEGRO	0,74€	
72768	CZ15	ROJO	0,74€	
72770	CZ17	VERDE	0,74€	

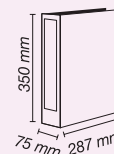
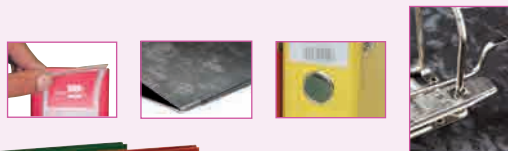

FOLIO (350 x 287 mm)

CÓD.	REF.	MEC. PALANCA	LOMO	COLOR		
37715	AZ29	75 mm	75 mm	AMARILLO	1	2,19€
21147	AZ30	75 mm	75 mm	AZUL	1	2,19€
59484	AZ51	75 mm	75 mm	BLANCO	1	2,19€
79700	AY25	75 mm	75 mm	CELESTE	1	2,19€
21150	AZ31	75 mm	75 mm	GRIS	1	2,19€
79701	AY26	75 mm	75 mm	LILA	1	2,19€
59485	AZ52	75 mm	75 mm	NARANJA	1	2,19€
21146	AZ32	75 mm	75 mm	NEGRO	1	2,19€
21149	AZ33	75 mm	75 mm	ROJO	1	2,19€
79702	AY27	75 mm	75 mm	ROSA	1	2,19€
21148	AZ34	75 mm	75 mm	VERDE	1	2,19€
79703	AY28	75 mm	75 mm	VERDE CLARO	1	2,19€
79704	AY29	75 mm	75 mm	SURTIDOS*	12	2,19€
79739	AY44	75 mm	75 mm	SURTIDOS**	12	2,19€

* Amarillo, azul, gris, negro, rojo y verde.

** Blanco, celeste, lila, naranja, rosa y verde claro

Archivador de palanca Documenta con Rado®

Archivador de cartón entrecolado de 1,9 mm. de espesor. Forrado P.V.C. Con mecanismo de palanca y compresor metálico. Cantoneras largas. Porta tarjetero en el lomo. Con Rado® y ollao. Guarda impresa a color.

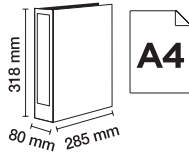

ARCHIVADOR

CÓD.	REF.	COLOR	
38268	AZ36	AMARILLO	2,58€
38272	AZ37	AZUL	2,58€
38270	AZ38	NEGRO	2,58€
38269	AZ39	ROJO	2,58€
38271	AZ40	VERDE	2,58€

CAJETÍN

CÓD.	REF.	COLOR	
38273	CZ09	AMARILLO	0,76€
38277	CZ10	AZUL	0,76€
38275	CZ11	NEGRO	0,76€
38274	CZ12	ROJO	0,76€
38276	CZ13	VERDE	0,76€



Archivador de palanca Color System

Archivador fabricado en cartón forrado plastificado de 1,9 mm de espesor. Mecanismo de palanca de 75 mm con ollao y compresor metálico. Ancho de lomo: 80 mm. Tamaño Din A4. Medidas: 318 x 285 mm.

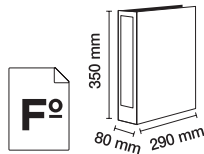
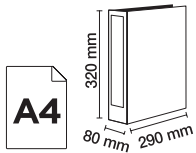

FOLIO (350 x 290 mm)

CÓD.	COLOR	
23108	AMARILLO	6,41€
23105	AZUL	6,41€
23104	NEGRO	6,41€
23106	ROJO	6,41€
23107	VERDE	6,41€

DIN A4 (320 x 290 mm)

CÓD.	COLOR	
23110	AZUL	6,45€
23111	VERDE	6,45€



Archivador de palanca cartón forrado RADO®CHIC

Archivador forrado en plástico de gran resistencia. Etiqueta fija en el lomo, 2 anillas de 75 mm. Con mecanismo de palanca, compresor metálico, ollao y Rado®. Cantoneras largas. Ancho de lomo: 80 mm.

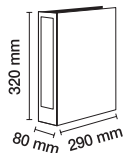

CÓD.	COLOR	
22820	AZUL	6,87€
72492	BLANCO	6,87€
72493	GRIS	6,87€
72491	NEGRO	6,87€
22821	ROJO	6,87€
72489	VERDE	6,87€

Archivador de palanca cartón forrado RADO®PLAST

Archivador fabricado en cartón forrado con papel tratado, con anillas de 75 mm con mecanismo de palanca, cantoneras largas, ollao, Rado®, tarjetero en lomo y compresor metálico. Ancho de lomo: 80 mm. 2 anillas. Tamaño Din A4. Medidas: 320 x 290 mm.

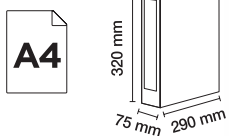

CÓD.	
72495	15,24€

Archivador de palanca cartón forrado doble mecanismo Rado® Plast

Archivador fabricado en cartón forrado con papel tratado, con dos mecanismos independientes de 2 anillas de 70 mm cada uno (total 4 anillas). Lomo de 75 mm con etiqueta. Ideal para archivar documentos Din A5 ahorrando espacio en un archivador Din A4. Color negro. Tamaño Din A4. Medidas: 320 x 290 mm.

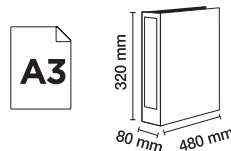

ARCHIVADOR	
CÓD.	
58556	13,86€

CAJETÍN	
CÓD.	
58557	4,74€

Archivador de palanca cartón compacto

Archivador de cartón compacto, extraduro y resistente. Etiqueta en el lomo. Mecanismo de palanca. Con rado. Ancho del lomo 80 mm. 2 anillas. Color negro. Tamaño Din A3 apaisado. Medidas: 320 x 480 mm.



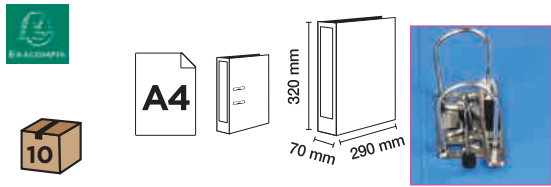

CÓD.
72586 2,32€

Archivador de palanca plástico

Archivador de cartón forrado en PVC. Con mecanismo de palanca de 2 anillas de 70 mm. Con compresor metálico, ollao y Rado®. Lomo de 70 mm con etiqueta soldada. Tamaño Din A4. 10 colores surtidos: amarillo, azul, burdeos, gris, naranja, negro, rojo, rosa fucsia, verde y verde oscuro.

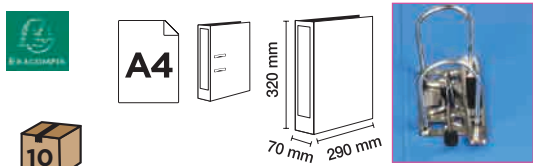

CÓD.
72587 2,32€

Archivador de palanca plástico

Archivador de cartón forrado en PVC. Con mecanismo de palanca de 2 anillas de 70 mm. Con compresor metálico, ollao y Rado®. Lomo de 70 mm con etiqueta soldada. Tamaño Din A4. 6 colores surtidos: azul claro, blanco, crema, lila, salmón y verde claro.



Esselte

CÓD.	MEC. PALANCA	LOMO	COLOR	
63045	50 mm	50 mm	AZUL	2,40€
63047	50 mm	50 mm	BLANCO	2,40€
63048	50 mm	50 mm	GRIS	2,40€
63046	50 mm	50 mm	NEGRO	2,40€
63043	50 mm	50 mm	ROJO	2,40€
63044	50 mm	50 mm	VERDE	2,40€
63042	75 mm	75 mm	AMARILLO	2,40€
63037	75 mm	75 mm	AZUL	2,40€
63038	75 mm	75 mm	NEGRO	2,40€
63040	75 mm	75 mm	GRIS	2,40€
63041	75 mm	75 mm	NARANJA	2,40€
63035	75 mm	75 mm	ROJO	2,40€
63036	75 mm	75 mm	VERDE	2,40€

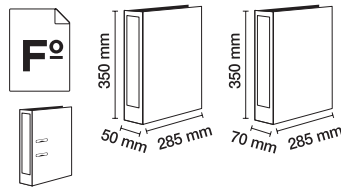

Archivador de palanca plástico

Archivador forrado en plástico PVC texturizado cuadrículado y con papel interior blanco brillante. Acabado de alta calidad. Mecanismo de palanca estándar de 2 anillas. Con ollao y Rado®. Cantonerías de metal para mayor comodidad y seguridad en el almacenamiento de documentos. Innovador tarjetero de color, a juego con el color del archivador. Tamaño folio. Medidas: 350 x 285 mm.

par-do

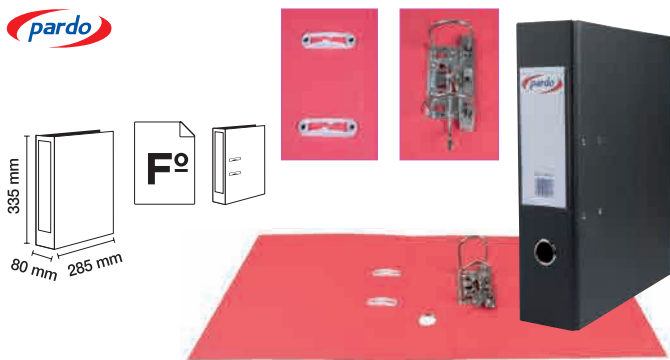

CÓD.	COLOR	
63091	ROJO	9,21€
75413	NEGRO	8,79€

Archivador de palanca plástico

Archivador extra compacto. Cartón de 2,5 mm forrado en plástico encolado y soldado. Con mecanismo de palanca de 70 mm y compresor metálico. Ancho de lomo: 80 mm. Con ollao y tarjetero en el lomo. Tamaño folio. Medidas: 335 x 285 mm.

Esselte



CÓD.	COLOR	
150175	AZUL	3,04€
150177	NEGRO	3,04€
150178	ROJO	3,04€
150179	VERDE	3,04€

Archivador de palanca polipropileno N°1

Archivador de palanca duradero de gran calidad para usuarios profesionales. Color vivo y atractivo diseño. El exclusivo mecanismo n.º 1 garantiza un excelente rendimiento. Lomo de 75 mm. Tamaño folio. Medidas: 335 x 285 mm.

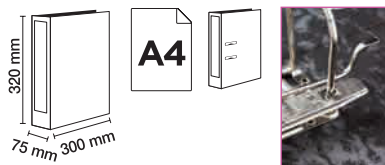

CÓD.
31785 36,90€

Archivador de palanca cartón forrado





























Archivador fabricado en cartón forrado. Anillas de 75 mm. Serie premier. Al más puro estilo clásico. Incorpora etiquetas adhesivas para referencias. Con mecanismo de palanca de 70 mm y Rado®. Ancho de lomo: 75 mm. 2 anillas. Tamaño Din A4. Medidas: 320 x 300 mm.

RESUMEN DE ARCHIVADORES

CÓD.	MODELO	FORRADO	TAMAÑO	GROSOR CARTÓN	MEC. PALANCA	ANCHO LOMO	MEDIDAS	COMPRESOR	OLLAO	RADO®	ETIQUETA	CAJA	COLOR	MARCA
37743	CLASSIC RED	PAPEL	FOLIO	1,9 mm	2/75 mm	80 mm	350x287 mm	METÁLICO	SI	NO	IMPRESA	NO INCLUIDA	GRIS - ROJO	liderpaper
37746	CLASSIC RED	PAPEL	DIN A4	1,9 mm	2/75 mm	80 mm	318x285 mm	METÁLICO	SI	NO	IMPRESA	NO INCLUIDA	GRIS - ROJO	liderpaper
37747	CLASSIC RED	PAPEL	CUARTO	1,9 mm	2/75 mm	80 mm	235x212 mm	METÁLICO	SI	NO	IMPRESA	NO INCLUIDA	GRIS - ROJO	liderpaper
37748	CLASSIC RED	PAPEL	CUARTO APAISADO	1,9 mm	2/75 mm	80 mm	200x277 mm	METÁLICO	SI	NO	IMPRESA	NO INCLUIDA	GRIS - ROJO	liderpaper
37741	CLASSIC BLUE	PAPEL	FOLIO	1,9 mm	2/75 mm	80 mm	350x287 mm	METÁLICO	SI	NO	IMPRESA	NO INCLUIDA	NEGRO - AZUL	liderpaper
37745	CLASSIC BLUE	PAPEL	DIN A4	1,9 mm	2/75 mm	80 mm	318x285 mm	METÁLICO	SI	NO	IMPRESA	NO INCLUIDA	NEGRO - AZUL	liderpaper
37713	CLASSIC BLUE	PAPEL	CUARTO	1,9 mm	2/75 mm	80 mm	235x212 mm	METÁLICO	SI	NO	IMPRESA	NO INCLUIDA	NEGRO - AZUL	liderpaper
37714	CLASSIC BLUE	PAPEL	CUARTO APAISADO	1,9 mm	2/75 mm	80 mm	200x277 mm	METÁLICO	SI	NO	IMPRESA	NO INCLUIDA	NEGRO - AZUL	liderpaper
58604	CLASSIC RED	CARTÓN	FOLIO	1,9 mm	75 mm	80 mm	350x287 mm	NIQUELADO	SI	NO	IMPRESA	SI	GRIS	liderpaper
58605	CLASSIC BLUE	CARTÓN	FOLIO	1,9 mm	75 mm	80 mm	350x287 mm	NIQUELADO	SI	NO	IMPRESA	SI	NEGRO	liderpaper
37711	CLASSIC BLACK	PAPEL	FOLIO	1,9 mm	75 mm	75 mm	350x287 mm	METÁLICO	SI	SI	IMPRESA	NO INCLUIDA	NEGRO	liderpaper
37712	CLASSIC GREY	PAPEL	FOLIO	1,9 mm	75 mm	75 mm	350x287 mm	METÁLICO	SI	SI	IMPRESA	NO INCLUIDA	GRIS	liderpaper
32192	CLASSIC BLACK	PAPEL	DIN A4	1,9 mm	75 mm	80 mm	318x285 mm	METÁLICO	SI	SI	IMPRESA	NO INCLUIDA	NEGRO	liderpaper
32077	JASPEADO NEGRO	PAPEL	FOLIO	1,9 mm	75 mm	80 mm	350x287 mm	METÁLICO	SI	NO	IMPRESA	NO INCLUIDA	NEGRO	liderpaper
32076	JASPEADO NEGRO	PAPEL	DIN A4	1,9 mm	75 mm	80 mm	318x285 mm	METÁLICO	SI	NO	IMPRESA	NO INCLUIDA	NEGRO	liderpaper
37706	FILING SYSTEM	PLASTIFICADO	DIN A4	1,9 mm	75 mm	80 mm	318x285 mm	METÁLICO	SI	SI	IMPRESA	NO INCLUIDA	AMARILLO	liderpaper
37710	FILING SYSTEM	PLASTIFICADO	DIN A4	1,9 mm	75 mm	80 mm	318x285 mm	METÁLICO	SI	SI	IMPRESA	NO INCLUIDA	AZUL	liderpaper
79782	FILING SYSTEM	PLASTIFICADO	DIN A4	1,9 mm	75 mm	80 mm	318x285 mm	METÁLICO	SI	SI	IMPRESA	NO INCLUIDA	CELESTE	liderpaper
79781	FILING SYSTEM	PLASTIFICADO	DIN A4	1,9 mm	75 mm	80 mm	318x285 mm	METÁLICO	SI	SI	IMPRESA	NO INCLUIDA	NARANJA	liderpaper
37708	FILING SYSTEM	PLASTIFICADO	DIN A4	1,9 mm	75 mm	80 mm	318x285 mm	METÁLICO	SI	SI	IMPRESA	NO INCLUIDA	NEGRO	liderpaper
37707	FILING SYSTEM	PLASTIFICADO	DIN A4	1,9 mm	75 mm	80 mm	318x285 mm	METÁLICO	SI	SI	IMPRESA	NO INCLUIDA	ROJO	liderpaper
79780	FILING SYSTEM	PLASTIFICADO	DIN A4	1,9 mm	75 mm	80 mm	318x285 mm	METÁLICO	SI	SI	IMPRESA	NO INCLUIDA	ROSA	liderpaper
37709	FILING SYSTEM	PLASTIFICADO	DIN A4	1,9 mm	75 mm	80 mm	318x285 mm	METÁLICO	SI	SI	IMPRESA	NO INCLUIDA	VERDE	liderpaper
32075	FILING SYSTEM CON CAJA	PLASTIFICADO	DIN A4	1,9 mm	75 mm	80 mm	318x285 mm	METÁLICO	SI	NO	IMPRESA	INCLUIDA	AZUL	liderpaper
79779	FILING SYSTEM CON CAJA	PLASTIFICADO	DIN A4	1,9 mm	75 mm	80 mm	318x285 mm	METÁLICO	SI	NO	IMPRESA	INCLUIDA	CELESTE	liderpaper
79778	FILING SYSTEM CON CAJA	PLASTIFICADO	DIN A4	1,9 mm	75 mm	80 mm	318x285 mm	METÁLICO	SI	NO	IMPRESA	INCLUIDA	NARANJA	liderpaper
32073	FILING SYSTEM CON CAJA	PLASTIFICADO	DIN A4	1,9 mm	75 mm	80 mm	318x285 mm	METÁLICO	SI	NO	IMPRESA	INCLUIDA	NEGRO	liderpaper
32072	FILING SYSTEM CON CAJA	PLASTIFICADO	DIN A4	1,9 mm	75 mm	80 mm	318x285 mm	METÁLICO	SI	NO	IMPRESA	INCLUIDA	ROJO	liderpaper
79777	FILING SYSTEM CON CAJA	PLASTIFICADO	DIN A4	1,9 mm	75 mm	80 mm	318x285 mm	METÁLICO	SI	NO	IMPRESA	INCLUIDA	ROSA	liderpaper

CÓD.	MODELO	FORRADO	TAMAÑO	GROSOR CARTÓN	MEC. PALANCA	ANCHO LOMO	MEDIDAS	COMPRESOR	OLLAO	RADO®	ETIQUETA	CAJA	COLOR	MARCA
32074	FILING SYSTEM CON CAJA	PLASTIFICADO	DIN A4	1,9 mm	75 mm	80 mm	318x285 mm	METÁLICO	SI	NO	IMPRESA	INCLUIDA	VERDE	
79722	FILING SYSTEM CON CAJA	PLASTIFICADO	DIN A4	1,9 mm	75 mm	80 mm	350x287 mm	METÁLICO	SI	NO	IMPRESA	INCLUIDA	SURTIDOS	
72253	-	PLASTIFICADO	FOLIO	1,9 mm	75 mm	75 mm	350x287 mm	METÁLICO	SI	SI	IMPRESA	NO INCLUIDA	AZUL	
72254	-	PLASTIFICADO	FOLIO	1,9 mm	75 mm	75 mm	350x287 mm	METÁLICO	SI	SI	IMPRESA	NO INCLUIDA	GRIS	
72251	-	PLASTIFICADO	FOLIO	1,9 mm	75 mm	75 mm	350x287 mm	METÁLICO	SI	SI	IMPRESA	NO INCLUIDA	NARANJA	
72249	-	PLASTIFICADO	FOLIO	1,9 mm	75 mm	75 mm	350x287 mm	METÁLICO	SI	SI	IMPRESA	NO INCLUIDA	NEGRO	
72250	-	PLASTIFICADO	FOLIO	1,9 mm	75 mm	75 mm	350x287 mm	METÁLICO	SI	SI	IMPRESA	NO INCLUIDA	ROJO	
72248	-	PLASTIFICADO	FOLIO	1,9 mm	75 mm	75 mm	350x287 mm	METÁLICO	SI	SI	IMPRESA	NO INCLUIDA	VERDE	
72252	-	PLASTIFICADO	FOLIO	1,9 mm	75 mm	75 mm	350x287 mm	METÁLICO	SI	SI	IMPRESA	NO INCLUIDA	VIOLETA	
79725	-	PLASTIFICADO	FOLIO	1,9 mm	75 mm	75 mm	350x287 mm	METÁLICO	SI	SI	IMPRESA	NO INCLUIDA	SURTIDOS	
72260	-	PLASTIFICADO	FOLIO	1,9 mm	52 mm	52 mm	350x287 mm	METÁLICO	SI	SI	IMPRESA	NO INCLUIDA	AZUL	
72261	-	PLASTIFICADO	FOLIO	1,9 mm	52 mm	52 mm	350x287 mm	METÁLICO	SI	SI	IMPRESA	NO INCLUIDA	GRIS	
72258	-	PLASTIFICADO	FOLIO	1,9 mm	52 mm	52 mm	350x287 mm	METÁLICO	SI	SI	IMPRESA	NO INCLUIDA	NARANJA	
72256	-	PLASTIFICADO	FOLIO	1,9 mm	52 mm	52 mm	350x287 mm	METÁLICO	SI	SI	IMPRESA	NO INCLUIDA	NEGRO	
72257	-	PLASTIFICADO	FOLIO	1,9 mm	52 mm	52 mm	350x287 mm	METÁLICO	SI	SI	IMPRESA	NO INCLUIDA	ROJO	
72255	-	PLASTIFICADO	FOLIO	1,9 mm	52 mm	52 mm	350x287 mm	METÁLICO	SI	SI	IMPRESA	NO INCLUIDA	VERDE	
72259	-	PLASTIFICADO	FOLIO	1,9 mm	52 mm	52 mm	350x287 mm	METÁLICO	SI	SI	IMPRESA	NO INCLUIDA	VIOLETA	
79724	-	PLASTIFICADO	FOLIO	1,9 mm	52 mm	52 mm	350x287 mm	METÁLICO	SI	SI	IMPRESA	NO INCLUIDA	SURTIDOS	
32062	DOCUMENTA	PVC	DIN A4	1,9 mm	52 mm	52 mm	318x285 mm	METÁLICO	SI	SI	TARJETERO	NO INCLUIDA	AMARILLO	
32059	DOCUMENTA	PVC	DIN A4	1,9 mm	52 mm	52 mm	318x285 mm	METÁLICO	SI	SI	TARJETERO	NO INCLUIDA	AZUL	
72786	DOCUMENTA	PVC	DIN A4	1,9 mm	52 mm	52 mm	318x285 mm	METÁLICO	SI	SI	TARJETERO	NO INCLUIDA	BLANCO	
79695	DOCUMENTA	PVC	DIN A4	1,9 mm	52 mm	52 mm	318x285 mm	METÁLICO	SI	SI	TARJETERO	NO INCLUIDA	CELESTE	
32061	DOCUMENTA	PVC	DIN A4	1,9 mm	52 mm	52 mm	318x285 mm	METÁLICO	SI	SI	TARJETERO	NO INCLUIDA	GRIS	
79696	DOCUMENTA	PVC	DIN A4	1,9 mm	52 mm	52 mm	318x285 mm	METÁLICO	SI	SI	TARJETERO	NO INCLUIDA	LILA	
72785	DOCUMENTA	PVC	DIN A4	1,9 mm	52 mm	52 mm	318x285 mm	METÁLICO	SI	SI	TARJETERO	NO INCLUIDA	NARANJA	
32060	DOCUMENTA	PVC	DIN A4	1,9 mm	52 mm	52 mm	318x285 mm	METÁLICO	SI	SI	TARJETERO	NO INCLUIDA	NEGRO	
32063	DOCUMENTA	PVC	DIN A4	1,9 mm	52 mm	52 mm	318x285 mm	METÁLICO	SI	SI	TARJETERO	NO INCLUIDA	ROJO	
79697	DOCUMENTA	PVC	DIN A4	1,9 mm	52 mm	52 mm	318x285 mm	METÁLICO	SI	SI	TARJETERO	NO INCLUIDA	ROSA	
32064	DOCUMENTA	PVC	DIN A4	1,9 mm	52 mm	52 mm	318x285 mm	METÁLICO	SI	SI	TARJETERO	NO INCLUIDA	VERDE	
79698	DOCUMENTA	PVC	DIN A4	1,9 mm	52 mm	52 mm	318x285 mm	METÁLICO	SI	SI	TARJETERO	NO INCLUIDA	VERDE CLARO	
79699	DOCUMENTA	PVC	DIN A4	1,9 mm	52 mm	52 mm	318x285 mm	METÁLICO	SI	SI	TARJETERO	NO INCLUIDA	SURTIDOS	
79740	DOCUMENTA	PVC	DIN A4	1,9 mm	52 mm	52 mm	318x285 mm	METÁLICO	SI	SI	TARJETERO	NO INCLUIDA	SURTIDOS	
32056	DOCUMENTA	PVC	DIN A4	1,9 mm	75 mm	75 mm	318x285 mm	METÁLICO	SI	SI	TARJETERO	NO INCLUIDA	AMARILLO	
32053	DOCUMENTA	PVC	DIN A4	1,9 mm	75 mm	75 mm	318x285 mm	METÁLICO	SI	SI	TARJETERO	NO INCLUIDA	AZUL	
72784	DOCUMENTA	PVC	DIN A4	1,9 mm	75 mm	75 mm	318x285 mm	METÁLICO	SI	SI	TARJETERO	NO INCLUIDA	BLANCO	
79690	DOCUMENTA	PVC	DIN A4	1,9 mm	75 mm	75 mm	318x285 mm	METÁLICO	SI	SI	TARJETERO	NO INCLUIDA	CELESTE	

CÓD.	MODELO	FORRADO	TAMAÑO	GROSOR CARTÓN	MEC. PALANCA	ANCHO LOMO	MEDIDAS	COMPRESOR	OLLAO	RADO®	ETIQUETA	CAJA	COLOR	MARCA
32055	DOCUMENTA	PVC	DIN A4	1,9 mm	75 mm	75 mm	318x285 mm	METÁLICO	SI	SI	TARJETERO	NO INCLUIDA	GRIS	
79691	DOCUMENTA	PVC	DIN A4	1,9 mm	75 mm	75 mm	318x285 mm	METÁLICO	SI	SI	TARJETERO	NO INCLUIDA	LILA	
72783	DOCUMENTA	PVC	DIN A4	1,9 mm	75 mm	75 mm	318x285 mm	METÁLICO	SI	SI	TARJETERO	NO INCLUIDA	NARANJA	
32054	DOCUMENTA	PVC	DIN A4	1,9 mm	75 mm	75 mm	318x285 mm	METÁLICO	SI	SI	TARJETERO	NO INCLUIDA	NEGRO	
32057	DOCUMENTA	PVC	DIN A4	1,9 mm	75 mm	75 mm	318x285 mm	METÁLICO	SI	SI	TARJETERO	NO INCLUIDA	ROJO	
79692	DOCUMENTA	PVC	DIN A4	1,9 mm	75 mm	75 mm	318x285 mm	METÁLICO	SI	SI	TARJETERO	NO INCLUIDA	ROSA	
32058	DOCUMENTA	PVC	DIN A4	1,9 mm	75 mm	75 mm	318x285 mm	METÁLICO	SI	SI	TARJETERO	NO INCLUIDA	VERDE	
79693	DOCUMENTA	PVC	DIN A4	1,9 mm	75 mm	75 mm	318x285 mm	METÁLICO	SI	SI	TARJETERO	NO INCLUIDA	VERDE CLARO	
79694	DOCUMENTA	PVC	DIN A4	1,9 mm	75 mm	75 mm	318x285 mm	METÁLICO	SI	SI	TARJETERO	NO INCLUIDA	SURTIDOS	
79741	DOCUMENTA	PVC	DIN A4	1,9 mm	75 mm	75 mm	318x285 mm	METÁLICO	SI	SI	TARJETERO	NO INCLUIDA	SURTIDOS	
37715	DOCUMENTA	PVC	FOLIO	1,9 mm	75 mm	75 mm	350x287 mm	METÁLICO	SI	SI	TARJETERO	NO INCLUIDA	AMARILLO	
21147	DOCUMENTA	PVC	FOLIO	1,9 mm	75 mm	75 mm	350x287 mm	METÁLICO	SI	SI	TARJETERO	NO INCLUIDA	AZUL	
59484	DOCUMENTA	PVC	FOLIO	1,9 mm	75 mm	75 mm	350x287 mm	METÁLICO	SI	SI	TARJETERO	NO INCLUIDA	BLANCO	
79700	DOCUMENTA	PVC	FOLIO	1,9 mm	75 mm	75 mm	350x287 mm	METÁLICO	SI	SI	TARJETERO	NO INCLUIDA	CELESTE	
21150	DOCUMENTA	PVC	FOLIO	1,9 mm	75 mm	75 mm	350x287 mm	METÁLICO	SI	SI	TARJETERO	NO INCLUIDA	GRIS	
79701	DOCUMENTA	PVC	FOLIO	1,9 mm	75 mm	75 mm	350x287 mm	METÁLICO	SI	SI	TARJETERO	NO INCLUIDA	LILA	
79702	DOCUMENTA	PVC	FOLIO	1,9 mm	75 mm	75 mm	350x287 mm	METÁLICO	SI	SI	TARJETERO	NO INCLUIDA	ROJO	
21146	DOCUMENTA	PVC	FOLIO	1,9 mm	75 mm	75 mm	350x287 mm	METÁLICO	SI	SI	TARJETERO	NO INCLUIDA	NEGRO	
59485	DOCUMENTA	PVC	FOLIO	1,9 mm	75 mm	75 mm	350x287 mm	METÁLICO	SI	SI	TARJETERO	NO INCLUIDA	NARANJA	
21149	DOCUMENTA	PVC	FOLIO	1,9 mm	75 mm	75 mm	350x287 mm	METÁLICO	SI	SI	TARJETERO	NO INCLUIDA	ROJO	
21148	DOCUMENTA	PVC	FOLIO	1,9 mm	75 mm	75 mm	350x287 mm	METÁLICO	SI	SI	TARJETERO	NO INCLUIDA	VERDE	
79703	DOCUMENTA	PVC	FOLIO	1,9 mm	75 mm	75 mm	350x287 mm	METÁLICO	SI	SI	TARJETERO	NO INCLUIDA	VERDE CLARO	
79704	DOCUMENTA	PVC	FOLIO	1,9 mm	75 mm	75 mm	350x287 mm	METÁLICO	SI	SI	TARJETERO	NO INCLUIDA	SURTIDOS	
79739	DOCUMENTA	PVC	FOLIO	1,9 mm	75 mm	75 mm	350x287 mm	METÁLICO	SI	SI	TARJETERO	NO INCLUIDA	SURTIDOS	
79705	DOCUMENTA	PVC	FOLIO	1,9 mm	52 mm	52 mm	350x287 mm	METÁLICO	SI	SI	TARJETERO	NO INCLUIDA	AMARILLO	
79706	DOCUMENTA	PVC	FOLIO	1,9 mm	52 mm	52 mm	350x287 mm	METÁLICO	SI	SI	TARJETERO	NO INCLUIDA	AZUL	
79709	DOCUMENTA	PVC	FOLIO	1,9 mm	52 mm	52 mm	350x287 mm	METÁLICO	SI	SI	TARJETERO	NO INCLUIDA	BLANCO	
79713	DOCUMENTA	PVC	FOLIO	1,9 mm	52 mm	52 mm	350x287 mm	METÁLICO	SI	SI	TARJETERO	NO INCLUIDA	CELESTE	
79707	DOCUMENTA	PVC	FOLIO	1,9 mm	52 mm	52 mm	350x287 mm	METÁLICO	SI	SI	TARJETERO	NO INCLUIDA	GRIS	
79714	DOCUMENTA	PVC	FOLIO	1,9 mm	52 mm	52 mm	350x287 mm	METÁLICO	SI	SI	TARJETERO	NO INCLUIDA	LILA	
79710	DOCUMENTA	PVC	FOLIO	1,9 mm	52 mm	52 mm	350x287 mm	METÁLICO	SI	SI	TARJETERO	NO INCLUIDA	NARANJA	
79708	DOCUMENTA	PVC	FOLIO	1,9 mm	52 mm	52 mm	350x287 mm	METÁLICO	SI	SI	TARJETERO	NO INCLUIDA	NEGRO	
79711	DOCUMENTA	PVC	FOLIO	1,9 mm	52 mm	52 mm	350x287 mm	METÁLICO	SI	SI	TARJETERO	NO INCLUIDA	ROJO	
79715	DOCUMENTA	PVC	FOLIO	1,9 mm	75 mm	75 mm	350x287 mm	METÁLICO	SI	SI	TARJETERO	NO INCLUIDA	ROSA	
79712	DOCUMENTA	PVC	FOLIO	1,9 mm	75 mm	75 mm	350x287 mm	METÁLICO	SI	SI	TARJETERO	NO INCLUIDA	VERDE	
79716	DOCUMENTA	PVC	FOLIO	1,9 mm	52 mm	52 mm	350x287 mm	METÁLICO	SI	SI	TARJETERO	NO INCLUIDA	VERDE CLARO	
79717	DOCUMENTA	PVC	FOLIO	1,9 mm	52 mm	52 mm	350x287 mm	METÁLICO	SI	SI	TARJETERO	NO INCLUIDA	SURTIDOS	

CÓD.	MODELO	FORRADO	TAMAÑO	GROSOR CARTÓN	MEC. PALANCA	ANCHO LOMO	MEDIDAS	COMPRESOR	OLLAO	RADO®	ETIQUETA	CAJA	COLOR	MARCA
79738	DOCUMENTA	PVC	FOLIO	1,9 mm	75 mm	75 mm	350x287 mm	METÁLICO	SI	SI	TARJETERO	NO INCLUIDA	SURTIDOS	
38268	COLOR SYSTEM	PLASTIFICADO	FOLIO	1,9 mm	75 mm	80 mm	318x285 mm	METÁLICO	SI	NO	TARJETERO	NO INCLUIDA	AMARILLO	
38272	COLOR SYSTEM	PLASTIFICADO	DIN A4	1,9 mm	75 mm	80 mm	318x285 mm	METÁLICO	SI	NO	TARJETERO	NO INCLUIDA	AZUL	
38270	COLOR SYSTEM	PLASTIFICADO	DIN A4	1,9 mm	75 mm	80 mm	318x285 mm	METÁLICO	SI	NO	TARJETERO	NO INCLUIDA	NEGRO	
38269	COLOR SYSTEM	PLASTIFICADO	DIN A4	1,9 mm	75 mm	80 mm	318x285 mm	METÁLICO	SI	NO	TARJETERO	NO INCLUIDA	ROJO	
38271	COLOR SYSTEM	PLASTIFICADO	DIN A4	1,9 mm	75 mm	80 mm	318x285 mm	PLÁSTICO	SI	NO	TARJETERO	NO INCLUIDA	VERDE	
23108	RADO® CHIC	PLASTIFICADO	FOLIO	2,2 mm	75 mm	80 mm	350x290 mm	METÁLICO	SI	SI	IMPRESA	NO INCLUIDA	AMARILLO	
23105	RADO® CHIC	PLASTIFICADO	FOLIO	2,2 mm	75 mm	80 mm	350x290 mm	METÁLICO	SI	SI	IMPRESA	NO INCLUIDA	AZUL	
23104	RADO® CHIC	PLASTIFICADO	FOLIO	2,2 mm	75 mm	80 mm	350x290 mm	METÁLICO	SI	SI	IMPRESA	NO INCLUIDA	NEGRO	
23106	RADO® CHIC	PLASTIFICADO	FOLIO	2,2 mm	75 mm	80 mm	350x290 mm	METÁLICO	SI	SI	IMPRESA	NO INCLUIDA	ROJO	
23107	RADO® CHIC	PLASTIFICADO	FOLIO	2,2 mm	75 mm	80 mm	350x290 mm	METÁLICO	SI	SI	IMPRESA	NO INCLUIDA	VERDE	
23110	RADO® CHIC	PLASTIFICADO	DIN A4	2,2 mm	75 mm	80 mm	320x290 mm	METÁLICO	SI	SI	IMPRESA	NO INCLUIDA	AZUL	
23111	RADO® CHIC	PLASTIFICADO	DIN A4	2,2 mm	75 mm	80 mm	320x290 mm	METÁLICO	SI	SI	IMPRESA	NO INCLUIDA	VERDE	
22820	RADO® PLAST	PAPEL	DIN A4	2,4 mm	75 mm	80 mm	320x290 mm	METÁLICO	SI	SI	TARJETERO	NO INCLUIDA	AZUL	
22821	RADO® PLAST	PAPEL	DIN A4	2,4 mm	75 mm	80 mm	320x290 mm	METÁLICO	SI	SI	TARJETERO	NO INCLUIDA	ROJO	
72492	RADO® PLAST	PAPEL	DIN A4	2,4 mm	75 mm	80 mm	320x290 mm	METÁLICO	SI	SI	TARJETERO	NO INCLUIDA	BLANCO	
72493	RADO® PLAST	PAPEL	DIN A4	2,4 mm	75 mm	80 mm	320x290 mm	METÁLICO	SI	SI	TARJETERO	NO INCLUIDA	GRIS	
72491	RADO® PLAST	PAPEL	DIN A4	2,4 mm	75 mm	80 mm	320x290 mm	METÁLICO	SI	SI	TARJETERO	NO INCLUIDA	NEGRO	
72489	RADO® PLAST	PAPEL	DIN A4	2,4 mm	75 mm	80 mm	320x290 mm	METÁLICO	SI	SI	TARJETERO	NO INCLUIDA	VERDE	
72495	RADO® PLAST	CARTÓN	DIN A4	-	75 mm	70 mm	320x290 mm	METÁLICO	SI	SI	TARJETERO	NO INCLUIDA	NEGRO	
58556	-	CARTÓN	DIN A3	2,4 mm	75 mm	80 mm	320x480 mm	METÁLICO	SI	NO	IMPRESA	NO INCLUIDA	NEGRO	
72586	PLÁSTICO	PVC	DIN A4	2,4 mm	70 mm	70 mm	320x290 mm	METÁLICO	SI	SI	TARJETERO	NO INCLUIDA	SURTIDOS	
72587	PLÁSTICO	PVC	DIN A4	2,4 mm	70 mm	70 mm	320x290 mm	METÁLICO	SI	SI	TARJETERO	NO INCLUIDA	SURTIDOS	
63045	PLÁSTICO	PVC	FOLIO	2,2 mm	50 mm	50 mm	318x285 mm	METÁLICO	SI	SI	TARJETERO	NO INCLUIDA	AZUL	
63047	PLÁSTICO	PVC	FOLIO	2,2 mm	50 mm	50 mm	350x285 mm	PLÁSTICO	SI	SI	TARJETERO	NO INCLUIDA	BLANCO	
63048	PLÁSTICO	PVC	FOLIO	2,2 mm	50 mm	50 mm	350x285 mm	PLÁSTICO	SI	SI	TARJETERO	NO INCLUIDA	GRIS	
63046	PLÁSTICO	PVC	FOLIO	2,2 mm	50 mm	50 mm	350x285 mm	PLÁSTICO	SI	SI	TARJETERO	NO INCLUIDA	NEGRO	
63043	PLÁSTICO	PVC	FOLIO	2,2 mm	50 mm	50 mm	350x285 mm	PLÁSTICO	SI	SI	TARJETERO	NO INCLUIDA	ROJO	
63044	PLÁSTICO	PVC	FOLIO	2,2 mm	50 mm	50 mm	350x285 mm	PLÁSTICO	SI	SI	TARJETERO	NO INCLUIDA	VERDE	
63042	PLÁSTICO	PVC	FOLIO	2,2 mm	50 mm	50 mm	350x285 mm	PLÁSTICO	SI	SI	TARJETERO	NO INCLUIDA	AMARILLO	
63037	PLÁSTICO	PVC	FOLIO	2,2 mm	50 mm	50 mm	350x285 mm	PLÁSTICO	SI	SI	TARJETERO	NO INCLUIDA	AZUL	
63038	PLÁSTICO	PVC	FOLIO	2,2 mm	50 mm	50 mm	350x285 mm	PLÁSTICO	SI	SI	TARJETERO	NO INCLUIDA	NEGRO	
63040	PLÁSTICO	PVC	FOLIO	2,2 mm	50 mm	50 mm	350x285 mm	PLÁSTICO	SI	SI	TARJETERO	NO INCLUIDA	GRIS	
63041	PLÁSTICO	PVC	FOLIO	2,2 mm	50 mm	50 mm	350x285 mm	PLÁSTICO	SI	SI	TARJETERO	NO INCLUIDA	NARANJA	
63035	PLÁSTICO	PVC	FOLIO	2,2 mm	50 mm	50 mm	350x285 mm	PLÁSTICO	SI	SI	TARJETERO	NO INCLUIDA	ROJO	
63036	PLÁSTICO	PVC	FOLIO	2,2 mm	50 mm	50 mm	350x285 mm	PLÁSTICO	SI	SI	TARJETERO	NO INCLUIDA	VERDE	

CÓD.	MODELO	FORRADO	TAMAÑO	GROSOR CARTÓN	MEC. PALANCA	ANCHO LOMO	MEDIDAS	COMPRESOR	OLLAO	RADO®	ETIQUETA	CAJA	COLOR	MARCA
63091	CARTÓN	PLÁSTICO	FOLIO	-	70 mm	80 mm	335x285 mm	METÁLICO	SI	SI	TARJETERO	NO INCLUIDA	ROJO	
75413	CARTÓN	PLÁSTICO	FOLIO	-	70 mm	80 mm	335x285 mm	METÁLICO	SI	SI	TARJETERO	NO INCLUIDA	NEGRO	
150175	POLIPROPILENO	PP	FOLIO	-	75 mm	75 mm	335x285 mm	METÁLICO	SI	SI	TARJETERO	NO INCLUIDA	AZUL	
150177	POLIPROPILENO	PP	FOLIO	-	75 mm	75 mm	335x285 mm	METÁLICO	SI	SI	TARJETERO	NO INCLUIDA	NEGRO	
150178	POLIPROPILENO	PP	FOLIO	-	75 mm	75 mm	335x285 mm	METÁLICO	SI	SI	TARJETERO	NO INCLUIDA	ROJO	
150179	POLIPROPILENO	PP	FOLIO	-	75 mm	75 mm	335x285 mm	METÁLICO	SI	SI	TARJETERO	NO INCLUIDA	VERDE	
31785	CARTÓN	PAPEL	DIN A4	-	75 mm	75 mm	320x300 mm	METÁLICO	NO	SI	-	NO INCLUIDA	MARRÓN	

MÓDULOS DE ARCHIVADORES

liderpape



CÓD.	REF.	COLOR	
54679	MD48	AZUL	10,83€
54540	MD45	NEGRO	10,83€
54677	MD46	ROJO	10,83€
54678	MD47	VERDE	10,83€

Módulo con 2 archivadores Documenta con Rado®

Fabricado en cartón entrecolado de 1,90 mm de espesor forrado con papel de encuadernación plastificado y gofrado con tela de PVC. Mecanismo de palanca de 75 mm con compresor metálico, cantoneras largas, ollao y tarjetero en el lomo con Rado®. Medidas exteriores del módulo: 350 mm alto x 184 mm ancho x 290 mm fondo. Ancho de lomo: 75 mm. Tamaño folio. Medidas: 345 x 280 mm. Medidas: 345 x 280 mm.

ELBA



CÓD.	COLOR	
150309	AZUL	15,22€
150310	GRIS	15,22€
150311	NEGRO	15,22€
150312	ROJO	15,22€
150313	VERDE	15,22€

Módulo con 2 archivadores de palanca

Archivador forrado y plastificado en polipropileno con tarjetero. Las cajas están fabricadas en cartón de doble microcanal, barnizado y plastificado en polipropileno brillante. Medidas exteriores del módulo: 320 mm alto x 170 mm ancho x 300 mm fondo. Ancho de lomo: 80 mm. Tamaño Din A4. Mecanismo de palanca de 50 mm.



liderpape



CÓD.	REF.	COLOR	
21151	MD31	AZUL	11,77€
25067	MD32	NEGRO	11,77€
21153	MD33	ROJO	11,77€
21152	MD34	VERDE	11,77€

Módulo con 3 archivadores Documenta

Fabricado en cartón entrecolado de 1,90 mm de espesor forrado con papel de encuadernación plastificado y gofrado con tela de PVC. 2 anillas mixtas de 40 mm con compresor de plástico, cantoneras largas, ollao y tarjetero en el lomo. Medidas exteriores del módulo: 350 mm alto x 184 mm ancho x 290 mm fondo. Ancho de lomo: 60 mm. Tamaño folio.



CÓD.	REF.	COLOR	
25069	MD41	AZUL	14,40€
25068	MD42	NEGRO	14,40€
25071	MD43	ROJO	14,40€
25070	MD44	VERDE	14,40€

Módulo con 4 archivadores Documenta

Fabricado en cartón contracolado de 1,90 mm de espesor forrado con papel de encuadernación plastificado y gofrado con tela de PVC. 2 anillas mixtas de 25 mm. Tarjetero en lomo y ollao. Con compresor de plástico. Medidas exteriores del módulo: 350 mm alto x 184 mm ancho x 290 mm fondo. Ancho de lomo: 40 mm. Tamaño folio. Medidas: 345 x 280 mm. Medidas: 345 x 280 mm.

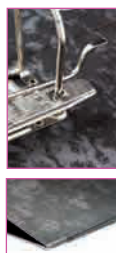

CÓD.	COLOR	
23116	AZUL	23,69€
23117	NEGRO	23,69€
23120	ROJO	23,69€
23119	VERDE	23,69€

Módulo con 3 archivadores de palanca

Archivador forrado y plastificado en polipropileno con tarjetero. Las cajas están fabricadas en cartón de doble microcanal, barnizado y plastificado en polipropileno brillante. Medidas exteriores del módulo: 320 mm alto x 170 mm ancho x 300 mm fondo. Ancho de lomo: 50 mm. Tamaño Din A4. Mecanismo de palanca de 50 mm. Medidas: 320 x 290 mm.



CÓD.	ANILLAS	MÓDULO	MEDIDAS	COLOR	
63094	2 de 25 mm	5 ARCHIVADORES	350 x 230 x 300 mm	AZUL	35,24€
75412	2 de 25 mm	5 ARCHIVADORES	350 x 230 x 300 mm	NEGRO	35,24€
63093	2 de 40 mm	3 ARCHIVADORES	350 x 200 x 300 mm	AZUL	26,75€
75411	2 de 40 mm	3 ARCHIVADORES	350 x 200 x 300 mm	NEGRO	26,75€
63092	2 de 70 mm*	1 ARCHIVADOR	350 x 100 x 290 mm	AZUL	14,30€
75409	2 de 70 mm*	1 ARCHIVADOR	350 x 100 x 290 mm	NEGRO	14,30€
75410	2 de 70 mm*	2 ARCHIVADORES	350 x 180 x 300 mm	NEGRO	21,02€

*Mecanismo de palanca

Módulo de archivadores

Módulos de archivadores compactos e indeformables fabricados en cartón forrado de 2,5 mm. Con compresor metálico. Tarjetero en lomo y ollao. Tamaño folio.



CARPETAS DE PROYECTOS

CÓD.	REF.	LOMO	COLOR	
37346	PJ31	30 mm	AMARILLO	2,27€
37337	PJ32	30 mm	AZUL	2,27€
37340	PJ33	30 mm	GRIS	2,27€
37336	PJ34	30 mm	NEGRO	2,27€
37339	PJ35	30 mm	ROJO	2,27€
37338	PJ36	30 mm	VERDE	2,27€
37347	PJ51	50 mm	AMARILLO	2,43€
37342	PJ52	50 mm	AZUL	2,43€
37345	PJ53	50 mm	GRIS	2,43€
37341	PJ54	50 mm	NEGRO	2,43€
37344	PJ55	50 mm	ROJO	2,43€
37343	PJ56	50 mm	VERDE	2,43€

REMACHADAS

CÓD.	REF.	LOMO	COLOR	
37353	PJ71	70 mm	AMARILLO	2,54€
37349	PJ72	70 mm	AZUL	2,54€
37352	PJ73	70 mm	GRIS	2,54€
37348	PJ74	70 mm	NEGRO	2,54€
37351	PJ75	70 mm	ROJO	2,54€
37350	PJ76	70 mm	VERDE	2,54€
37359	PJ91	90 mm	AMARILLO	2,66€
37355	PJ92	90 mm	AZUL	2,66€
37358	PJ93	90 mm	GRIS	2,66€
37354	PJ94	90 mm	NEGRO	2,66€
37357	PJ95	90 mm	ROJO	2,66€
37356	PJ96	90 mm	VERDE	2,66€



Carpeta de proyectos de cartón gofrado con gomas

Carpeta para proyectos fabricada en cartón troquelado gofrado de 1,1 mm de espesor. Cierre con elástico. Tamaño folio. Medidas: 245 x 345 mm.



CÓD.	REF.	LOMO	COLOR		CÓD.	REF.	LOMO	COLOR	
25281	PY31	30 mm	AZUL	3,81€	25291	PY71	70 mm	AZUL	3,99€
25278	PY33	30 mm	NEGRO	3,81€	25288	PY73	70 mm	NEGRO	3,99€
25280	PY34	30 mm	ROJO	3,81€	25290	PY74	70 mm	ROJO	3,99€
25279	PY35	30 mm	VERDE	3,81€	25289	PY75	70 mm	VERDE	3,99€
25286	PY51	50 mm	AZUL	3,92€	25296	PY91	90 mm	AZUL	4,11€
25283	PY53	50 mm	NEGRO	3,92€	25293	PY93	90 mm	NEGRO	4,11€
25285	PY54	50 mm	ROJO	3,92€	25295	PY94	90 mm	ROJO	4,11€
25284	PY55	50 mm	VERDE	3,92€	25294	PY95	90 mm	VERDE	4,11€

Carpeta de proyectos de cartón forrada con gomas Paper Coat

Carpeta para proyectos fabricada en cartón entrecolado de 1,9 mm de espesor, forrado gofrado tela de PVC y guarda interior. Con etiqueta identificativa para pegar en el lomo. Cierre con elástico. Tamaño folio. Medidas: 250 x 350 mm.

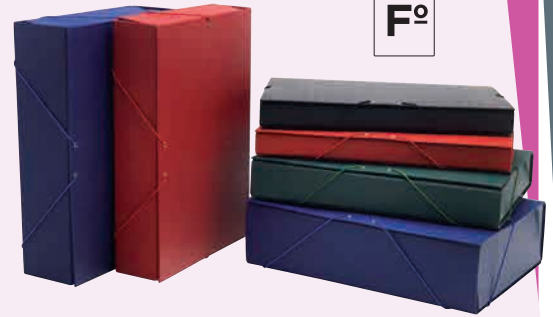

CÓD.	REF.	LOMO	
25282	PY32	30 mm	3,81€
25287	PY52	50 mm	3,92€
25292	PY72	70 mm	3,99€
25297	PY92	90 mm	4,11€

Carpeta de proyectos de cartón forrado cuero con gomas

Carpeta para proyectos, fabricada en cartón entrecolado de 1,9 mm de espesor, forrada en papel estucado mate y guarda interior. Cierre con elástico. Tamaño folio. Medidas: 250 x 350 mm.



CÓD.	
78604	4,89€

Carpeta de proyectos de cartulina plastificada con gomas

Carpeta para proyectos, fabricada en cartón entrecolado de 1,9 mm de espesor, forrada en papel estucado mate y guarda interior. Cierre con elástico. Tamaño folio.



CÓD.	LOMO	COLOR	
63101	30 mm	AZUL	7,46€
150237	30 mm	GRIS	7,46€
75414	30 mm	NEGRO	7,46€
63102	50 mm	AZUL	7,95€
150238	50 mm	GRIS	7,95€
75415	50 mm	NEGRO	7,95€
63103	70 mm	AZUL	8,27€
150239	70 mm	GRIS	8,27€
75416	70 mm	NEGRO	8,27€

CÓD.	LOMO	COLOR	
63104	90 mm	AZUL	8,85€
150240	90 mm	GRIS	8,85€
75417	90 mm	NEGRO	8,85€
63105	120 mm	AZUL	10,97€
150241	120 mm	GRIS	10,97€
75418	120 mm	NEGRO	10,97€
63106	150 mm	AZUL	12,47€
150242	150 mm	GRIS	12,47€
75419	150 mm	NEGRO	12,47€
63107	200 mm	AZUL	16,86€
150243	200 mm	GRIS	16,86€
75420	200 mm	NEGRO	16,86€



Carpeta de proyectos

Carpeta de proyectos extra. Fabricada en cartón forrado compacto de 1,9 mm de espesor. Con cierre de broches. Medidas: 350 x 240 mm.



CÓD.	REF.	
58606	PJ77	16,86€

Carpeta de proyectos extensible

Carpeta de proyecto extensible de 0 a 11 cm en sus tres dimensiones: ancho, alto y grosor. Cierre por gomillas. Tamaño folio (sin extender). Fabricada en cartón gofrado. Colores surtidos: azul, negro, rojo y verde. Medidas: 330 x 250 mm.



CÓD.	
21472	7,46€

Carpeta de proyectos extensible

Carpeta de proyectos con goma, fabricada en cartón compacto. Con lomo extensible hasta 11 cm, con 3 solapas. Color azul. Tamaño folio. Medidas: 327 x 240 mm.



CÓD. REF.
63285 6,20€

**Carpeta de proyectos con fuelle**

Carpeta de proyectos fabricada en cartón forrado con tapa dura de alta resistencia. El lomo se extiende desde 1 a 13 cm, adaptándose al contenido. Capacidad hasta 1000 hojas 80 g/m². Incluye correa de cierre con Velcro® ampliable y muy comfortable. Paquete de 10 colores surtidos. Medidas: 327 x 240 mm.



CÓD. REF.
23085 3,78€

**Carpeta de proyectos con fuelle**

Carpeta de proyectos, fabricada en cartón compacto con fuelle de hasta 30 mm y cuatro separadores. Con apartados para memoria, pliego de condiciones, mediciones y presupuesto y planos. Esquinas redondeadas. Fástener metálico. Tamaño folio. Color azul. Medidas: 324 x 230 mm.

CARPETAS GUSANILLO

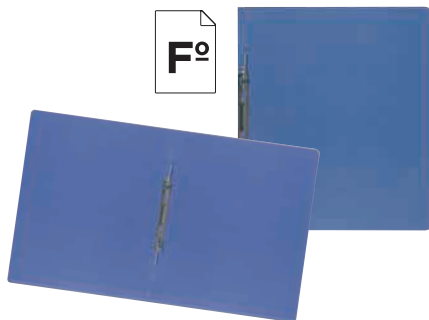

CÓD. REF.
01413 GU01 1,71€

**Carpeta gusanillo**

Fabricada en cartón de 540 g/m². Tamaño folio. Color azul. Con compresor. Para archivar documentos con dos taladros, con máximo aprovechamiento del espacio. Medidas: 350 x 245 mm.

CARPETAS LEGAJOS



CÓD. REF.
01418 LE01 2,56€

**Carpeta legajos**

Fabricada en cartón de 1,5 mm de espesor, con cinta para archivar documentos, con etiqueta identificadora. Tamaño folio. Medidas: 340 x 235 mm.

CAJAS DE TRANSFERENCIAS



CÓD. REF.
02239 TR03 30,94€

Caja de transferencia

Amplio contenedor con un rápido e ingenioso sistema de cierre/apertura. Resulta extraordinariamente versátil por capacidad y por sus múltiples posibilidades de utilización: archivo directo, clasificación mediante subcarpetas, etc. Fabricado en cartón forrado de 2 mm de espesor. Medidas: 335 x 255 x 80 mm.



18120

39836



SIN FUELLE

CÓD. REF. MEDIDAS
18120 TR01 390 x 260 x 118 mm 7,51€

CON FUELLE. 16 DEPARTAMENTOS

CÓD. REF. MEDIDAS
39836 TR02 380 x 260 x 110 mm 12,44€

Caja de transferencia

Amplios contenedores. Forrada en Paper Coat de 2 mm de espesor. Color verde. Etiqueta impresa.



CÓD.	COLOR	PRECIO
63097	AZUL	13,76€
63095	NEGRO	13,76€
63096	ROJO	13,76€
63098	VERDE	13,76€

Caja de transferencia

Caja en forma de revistero indicada para archivar. Con doble estuche interior, con ollao y tarjetero. Fabricada en cartón compacto forrado de 2,5 mm de grosor. Medidas: 335 x 250 x 80 mm.



CÓD.	COLOR	PRECIO
150244	AZUL	18,20€
150245	NEGRO	18,20€
150246	ROJO	18,20€
150247	VERDE	18,20€

Caja de transferencia

Caja de transferencia horizontal con doble estuche interior. Con ollao en lateral y tarjetero en lomo. Lomo de 80 mm. Fabricada en cartón compacto forrado de 2,5 mm de grosor. Medidas 390 x 270 x 115 mm.



TIPOS DE ANILLAS



15mm

ANILLAS REDONDAS



20mm



25mm



40mm



25mm

ANILLAS MIXTAS



40mm



26mm

ANILLAS RECTANGULARES



x4
20mm



80 g/m²



120

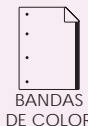

BANDAS DE COLOR

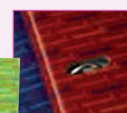

RANURA



GOMILLA

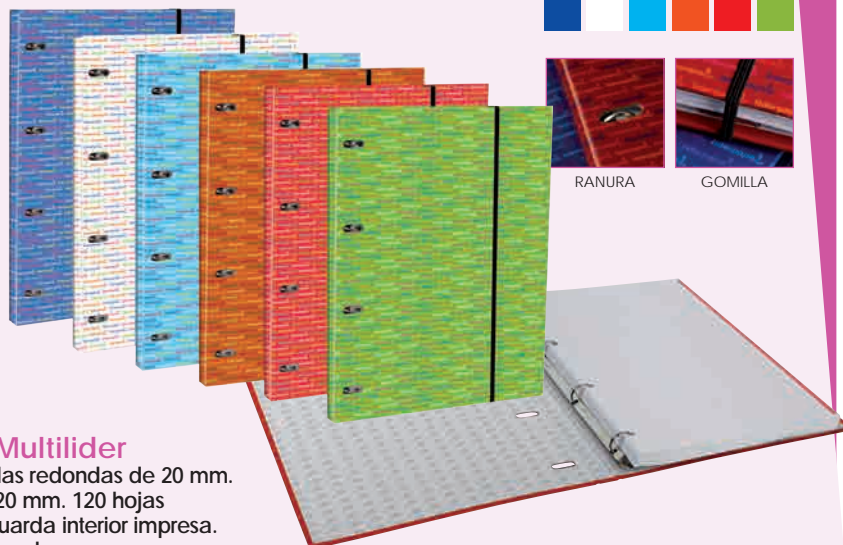

CÓD.	REF.	IMPRESIÓN	FORMATO		
48805	BZ01	CUADRÍCULA 5 mm	DIN A4	6	5,46€
52393	BZ02	RAYADO HORIZONTAL	DIN A4	4	5,46€
52395	BZ03	CUADRÍCULA 5 mm	DIN A5	4	4,24€
52396	BZ04	RAYADO HORIZONTAL	DIN A5	4	4,24€

Carpeta anillas con recambio Serie Multilider

Tapa de cartón forrada de 1,75 mm de espesor. 4 anillas redondas de 20 mm. Cierre de gomilla. Con ranuras para anillas. Lomo de 20 mm. 120 hojas con 5 bandas de colores. Papel interior de 80 g/m². Guarda interior impresa. Colores surtidos: azul, blanco, celeste, naranja, rojo y verde.



x4
40mm



A4



80 g/m²



120

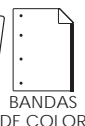

BANDAS DE COLOR



5mm



CÓD.	REF.	
78771	BZ06	5,85€

Carpeta anillas con recambio Serie Multilider

Tapa de cartón forrada de 1,75 mm de espesor. 4 anillas redondas de 40 mm. Cierre de gomilla. Con ranuras para anillas. Lomo de 20 mm. 120 hojas con 5 bandas de colores. Papel interior de 80 g/m². Guarda interior impresa. Colores surtidos: azul, blanco, celeste, naranja, rojo y verde.

CARPETAS DE ANILLAS CARTÓN SERIE ANTARTIK



A4



100 g/m²



100



BANDAS DE COLOR



5mm



x4
40mm



SIN SOLAPA

CÓD.	REF.	COLOR		
79305	AW10	AZUL	1	7,80€
79298	AW03	BLANCO	1	7,80€
79299	AW04	NEGRO	1	7,80€
79296	AW01	ROJO	1	7,80€
79304	AW09	TURQUESA	1	7,80€
79302	AW07	VIOLETA	1	7,80€
79300	AW05	AMARILLO FLUOR	1	7,80€
79303	AW08	NARANJA FLUOR	1	7,80€
79297	AW02	ROSA FLUOR	1	7,80€
79301	AW06	VERDE FLUOR	1	7,80€
64667	KA36	SURTIDOS	12	7,80€

CON SOLAPA

CÓD.	REF.	COLOR		
64658	AW34	AZUL	1	7,09€
64664	AW40	BLANCO	1	7,09€
64665	AW41	NEGRO	1	7,09€
64660	AW36	ROJO	1	7,09€
64662	AW38	TURQUESA	1	7,09€
64656	AW32	VIOLETA	1	7,09€
64659	AW35	AMARILLO FLUOR	1	7,09€
64663	AW39	NARANJA FLUOR	1	7,09€
64661	AW37	ROSA FLUOR	1	7,09€
64657	AW33	VERDE FLUOR	1	7,09€
64670	KA39	SURTIDOS	10	7,09€



Carpeta anillas con recambio Serie Antartik

Tapa de cartón forrado de 1,75 mm de espesor. 4 anillas redondas. Cierre de gomilla. Con ranuras para anillas. 100 hojas con 5 bandas de color. Papel interior extra blanco de 100 g/m². Ultrasuave. Cuadrícula de 5 mm. Din A4. Guarda interior impresa.

liderpape



CÓD.	REF.	COLOR		
87081	AW22	AZUL	1	5,63€
87164	AW23	BLANCO	1	5,63€
87082	AW24	NEGRO	1	5,63€
87168	AW26	ROJO	1	5,63€
87167	AW28	TURQUESA	1	5,63€
87170	AW30	VIOLETA	1	5,63€
87165	AW21	AMARILLO FLUOR	1	5,63€
87169	AW25	NARANJA FLUOR	1	5,63€
87080	AW27	ROSA FLUOR	1	5,63€
87166	AW29	VERDE FLUOR	1	5,63€
64669	KA38	SURTIDOS	12	5,63€

Carpeta clasificadora cartón forrado Serie Antartik
Carpeta clasificadora fabricada en cartón forrado de 1,75 mm de espesor. Acabado mate. 12 departamentos. Cierre con gomas. Guarda interior impresa. Tamaño Din A4.



liderpape



CÓD.	REF.	COLOR		
87078	AW12	AZUL	1	4,91€
87157	AW13	BLANCO	1	4,91€
87079	AW14	NEGRO	1	4,91€
87161	AW16	ROJO	1	4,91€
87160	AW18	TURQUESA	1	4,91€
87163	AW20	VIOLETA	1	4,91€
87158	AW11	AMARILLO FLUOR	1	4,91€
87162	AW15	NARANJA FLUOR	1	4,91€
87077	AW17	ROSA FLUOR	1	4,91€
87159	AW19	VERDE FLUOR	1	4,91€
64668	KA37	SURTIDOS	12	4,91€

Carpeta de gomas cartón forrado Serie Antartik
Carpeta de gomas fabricada en cartón forrado de 1,75 mm de espesor. Acabado mate. Cierre con gomas. 3 solapas. Guarda interior impresa. Tamaño Din A4.



liderpape

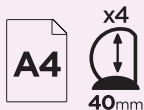

CÓD.	REF.	COLOR			
79317	KA34	AZUL	2	-	4,88€
79310	KA27	BLANCO	2	-	4,88€
79311	KA28	NEGRO	2	-	4,88€
79308	KA25	ROJO	2	-	4,88€
79316	KA33	TURQUESA	2	-	4,88€
79314	KA31	VIOLETA	2	-	4,88€
79312	KA29	AMARILLO FLUOR	2	1	4,88€
79315	KA32	NARANJA FLUOR	2	-	4,88€
79309	KA26	ROSA FLUOR	2	-	4,88€
79313	KA30	VERDE FLUOR	2	1	4,88€
64666	KA35	SURTIDOS	10	-	4,88€

Carpeta cartón forrado Serie Antartik
Carpeta fabricada en cartón forrado de 1,5 mm de espesor. Acabado mate. Con 4 anillas de 40 mm. Guarda interior impresa. Tamaño Din A4.



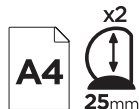

CÓD.	REF.	COLOR	
77599	AY24	AZUL	2,52€
77595	AY20	AMARILLO	2,52€
77598	AY23	ROJO	2,52€
77596	AY21	NEGRO	2,52€
77597	AY22	VERDE	2,52€

Carpeta cartón forrado Color System

Carpeta fabricada en cartón forrado de 1,75 mm de espesor. Papel estucado brillo de 115 g/m². Ollao y tarjetero. Con 2 anillas mixtas de 25 mm. Tamaño Din A4. Ancho de lomo: 45 mm.



CÓD.	REF.	LOMO	ANILLAS	COLOR	
25073	AY13	40 mm	2 / 25 mm	AZUL	3,17€
25072	AY14	40 mm	2 / 25 mm	NEGRO	3,17€
25075	AY15	40 mm	2 / 25 mm	ROJO	3,17€
25074	AY16	40 mm	2 / 25 mm	VERDE	3,17€
25077	AY12	60 mm	2 / 40 mm	AZUL	3,42€
25076	AY09	60 mm	2 / 40 mm	NEGRO	3,42€
25079	AY10	60 mm	2 / 40 mm	ROJO	3,42€
25078	AY11	60 mm	2 / 40 mm	VERDE	3,42€

Carpeta cartón forrado Paper Coat Documenta

Carpeta fabricada en cartón forrado de 1,75 mm de espesor con Paper Coat gofrado PVC. Anillas mixtas. Ollao y tarjetero. Con compresor de plástico. Tamaño folio. Medidas: 345 x 280 mm.



FOLIO

CÓD.	REF.	LOMO	ANILLAS	COLOR	
25304	CA15	40 mm	2 / 25 mm MIXTAS	AZUL	2,89€
25301	CA16	40 mm	2 / 25 mm MIXTAS	NEGRO	2,85€
25303	CA17	40 mm	2 / 25 mm MIXTAS	ROJO	2,89€
25302	CA18	40 mm	2 / 25 mm MIXTAS	VERDE	2,89€
25308	CH07	60 mm	2 / 40 mm MIXTAS	AZUL	3,00€
25305	CH08	60 mm	2 / 40 mm MIXTAS	NEGRO	3,00€
25307	CH09	60 mm	2 / 40 mm MIXTAS	ROJO	3,00€
25306	CH10	60 mm	2 / 40 mm MIXTAS	VERDE	3,04€



CUARTO

CÓD.	REF.	LOMO	ANILLAS	COLOR	
53885	CA45	40 mm	4 / 25 mm REDONDAS	SURTIDOS*	2,26€

*Surtido: azul, negro, rojo y verde.

Carpeta cartón forrado Paper Coat

Carpeta fabricada en cartón entrecolado de 1,75 mm de espesor, forrado con papel de encuadernación plastificado gofrado tela en PVC.



ANCHO DE LOMO: 40 mm.
4 ANILLAS DE 25 mm.
TAMAÑO FOLIO. MEDIDAS: 332 x 260 mm.

CÓD.	REF.	COLOR	
25561	CA19	AZUL	3,24€
25558	CA20	NEGRO	3,24€
25560	CA21	ROJO	3,24€
25559	CA22	VERDE	3,24€
26424	CA23	AZUL FROSTY	3,24€
26425	CA24	NARANJA FROSTY	3,24€
26426	CA25	VERDE FROSTY	3,24€

ANCHO DE LOMO: 60 mm.
4 ANILLAS DE 40 mm.
TAMAÑO FOLIO.
MEDIDAS: 332 x 260 mm.

CÓD.	REF.	COLOR	
25565	CH11	AZUL	3,54€
25562	CH12	NEGRO	3,54€
25564	CH13	ROJO	3,54€
25563	CH14	VERDE	3,54€

Carpeta cartón forrado Paper Coat

Carpeta cartón entrecolado de 1,75 mm de espesor, forrado con papel de encuadernación plastificado, gofrado tela en PVC. Con anillas mixtas.

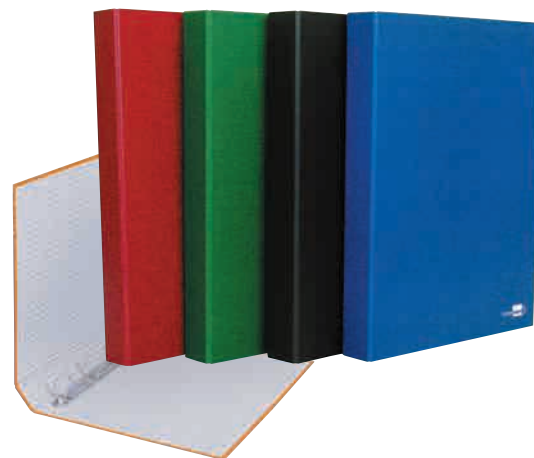

ANCHO DE LOMO: 40 mm.
4 ANILLAS. TAMAÑO FOLIO.
MEDIDAS: 332 x 260 mm.

CÓD.	REF.	COLOR	
25312	CA08	AZUL	5,30€
25309	CA09	NEGRO	5,30€
25311	CA10	ROJO	5,30€
25310	CA11	VERDE	5,30€
26427	CA12	AZUL FROSTY	5,30€
26428	CA13	NARANJA FROSTY	5,30€
26429	CA14	VERDE FROSTY	5,30€

F^o

x4



25mm



BOLSA

MINICLIP



Carpeta cartón forrado Paper Coat

Carpeta de solapas y gomas fabricada en cartón entrecolado de 1,75 mm de espesor, forrado con papel de encuadernación plastificado, gofrado tela en PVC. Con anillas redondas. Cierre por gomilla, con solapa y miniclip. Anillas de 25 mm.

F^o

4 ANILLAS
REDONDAS DE 25 mm.
TAMAÑO FOLIO.

CÓD.	REF.	COLOR	
54426	CA55	AZUL	2,55€
54427	CA56	GRIS	2,55€
54423	CA52	NARANJA	2,55€
54422	CA51	NEGRO	2,55€
54424	CA53	ROJO	2,55€
53886	CA46	VERDE	2,55€
54425	CA54	VIOLETA	2,55€

2 ANILLAS
REDONDAS DE 40 MM.
TAMAÑO CUARTO.

CÓD.	REF.	COLOR	
54539	CH19	SURTIDOS*	2,26€

*Surtido 7 colores: azul, gris, naranja, negro, rojo, verde y violeta.

4^o

Carpeta cartón forrado

Carpeta fabricada en cartón entrecolado de 1,75 mm de espesor. Papel estucado brillo de 115 g/m².



2 ANILLAS

CÓD.	COLOR		
78602	AZUL CLARO	1	1,82€
78596	AZUL OSCURO	1	1,82€
78601	BLANCO	1	1,82€
78594	FUCSIA	1	1,82€
78600	MORADO	1	1,82€
78598	NARANJA	1	1,82€
78595	NEGRO	1	1,82€
78599	ROJO	1	1,82€
78603	VERDE CLARO	1	1,82€
78597	VERDE OSCURO	1	1,82€
72615	SURTIDOS*	20	1,76€

4 ANILLAS

CÓD.	COLOR		
78592	AZUL CLARO	1	1,82€
78586	AZUL OSCURO	1	1,82€
78591	BLANCO	1	1,82€
78584	FUCSIA	1	1,82€
78590	MORADO	1	1,82€
78588	NARANJA	1	1,82€
78585	NEGRO	1	1,82€
78589	ROJO	1	1,82€
78593	VERDE CLARO	1	1,82€
78587	VERDE OSCURO	1	1,82€
72614	SURTIDOS*	20	1,76€

A4

30mm



*2 Azul oscuro, 2 azul claro, 2 blanco, 2 fucsia, 2 morado, 2 naranja, 2 negro, 2 rojo, 2 verde claro y 2 verde oscuro.

Carpeta cartón forrado

Carpeta fabricada en cartón forrado en polipropileno. 4 mm de grosor. Mecanismo de anillas redondas de 30 mm sin compresor. Ancho de lomo: de 40 mm. Tamaño Din A4. Medidas: 320 x 260 mm.



TAMAÑO FOLIO. MEDIDAS: 332 x 265 mm.

CÓD.	REF.	FORMATO	ANILLAS	LOMO	
25247	CA36	NATURAL	2 MIXTAS de 25 mm	40 mm	2,19€
53884	CA44	APAISADO	2 MIXTAS de 25 mm	40 mm	2,55€
25248	CH16	NATURAL	2 MIXTAS de 40 mm	55 mm	3,30€
25249	CA37	NATURAL	4 MIXTAS de 25 mm	40 mm	3,06€
25250	CH17	NATURAL	4 MIXTAS de 40 mm	55 mm	3,71€

F^o

TAMAÑO CUARTO. MEDIDAS: 230 x 206 mm.

CÓD.	REF.	FORMATO	ANILLAS	LOMO	
25244	CA35	APAISADO	2 MIXTAS de 25 mm	40 mm	2,22€
25245	CA34	NATURAL	2 MIXTAS de 25 mm	40 mm	2,22€
25246	CH15	NATURAL	2 MIXTAS de 40 mm	55 mm	2,78€

4^o

Carpeta cartón cuero forrado

Fabricada en cartón entrecolado de 1,75 mm de espesor, forrado en papel estucado brillo a una cara en 115 g/m². Anillas mixtas. Muy resistente y perfecto acabado.





TAMAÑO FOLIO. MEDIDAS: 332 x 265 mm.

Fº	CÓD.	REF.	FORMATO	ANILLAS	LOMO	
	01558	CA01	NATURAL	2 de 25 mm	40 mm	1,25€
	01565	CH01	NATURAL	2 de 40 mm	55 mm	1,90€
	01575	CA02	NATURAL	4 de 25 mm	40 mm	2,17€
	10025	CH02	NATURAL	4 de 40 mm	55 mm	2,63€
	01554	CA03	APAISADO	2 de 25 mm	40 mm	1,25€
	01564	CH03	APAISADO	2 de 40 mm	55 mm	1,91€
	01545	CA04	NATURAL	2 MIXTAS de 25 mm	40 mm	1,41€
	01547	CH04	NATURAL	2 MIXTAS de 40 mm	55 mm	2,04€

TAMAÑO CUARTO. MEDIDAS: 230 x 206 mm.

4º	CÓD.	REF.	FORMATO	ANILLAS	LOMO	
	01552	CA05	NATURAL	2 de 25 mm	40 mm	0,87€
	01562	CH06	NATURAL	2 de 40 mm	55 mm	1,53€
	01574	CA06	NATURAL	4 de 25 mm	40 mm	1,66€
	01548	CA07	APAISADO	2 de 25 mm	40 mm	0,87€
	01563	CH18	APAISADO	2 de 40 mm	55 mm	1,53€

Carpeta cartón cuero

Carpeta de anillas fabricada en cartón compacto de 1 mm de espesor. Con anillas redondas y mixtas.



CARPETAS DE PAPEL CONTINUO



CÓD.	MEDIDAS	USO / ANILLAS	
03880	320 x 290 mm	PARA LISTADOS CORTADOS DE 250 mm x 10". 4 ANILLAS DE 55 mm. NATURAL. LOMO DE 80 mm.	7,13€
11716	320 x 420 mm	PARA LISTADOS CORTADOS DE 380 mm x 15". 4 ANILLAS DE 55 mm. APAISADO. LOMO DE 80 mm.	10,95€

Carpeta papel continuo cartón forrado

Carpetas fabricadas en cartón forrado para listados de ordenador con 4 anillas con compresor. Lomo personalizable y ollao.



CARPETAS DE ANILLAS POLIPROPILENO



CÓD.	REF.	COLOR	
33190	CA65	AZUL	3,36€
33189	CA64	NARANJA	3,36€
33188	CA63	ROJO	3,36€
33192	CA67	TRANSPARENTE	3,36€
33191	CA66	VERDE	3,36€
33193	CA68	VIOLETA	3,36€

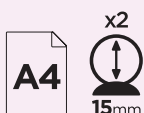

Carpeta de 2 anillas polipropileno

Carpeta de anillas de 15 mm fabricada en polipropileno translúcido. Disponible en 6 colores frosty. 500 micras. Ancho de lomo: 17 mm. 2 anillas de 15 mm. Tamaño Din A4. Medidas: 315 x 245 mm.



CÓD.	REF.	COLOR	
27864	CA78	AZUL	4,47€
27862	CA76	ROJO	4,47€

Carpeta de 2 anillas polipropileno

Carpeta de anillas de 25 mm fabricada en polipropileno con bolsa interior y tarjetero adornado con ribete negro en su perímetro que le da una mayor prestancia. 1.000 micras. Ancho de lomo: 35 mm. 2 anillas de 25 mm. Tamaño Din A4. Medidas: 315 x 245 mm.

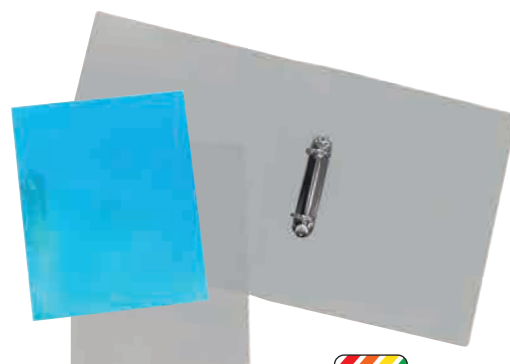
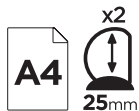

CÓD.	REF.	COLOR	
49848	CA73	AZUL	3,71€
49850	CA75	TRANSPARENTE	3,71€



Carpeta de 2 anillas polipropileno

Carpeta de anillas mixtas de 25 mm fabricada en polipropileno. 1.000 micras. Colores Frosty. 2 anillas de 25 mm. Tamaño Din A4. Medidas: 315 x 245 mm.

Beautone®

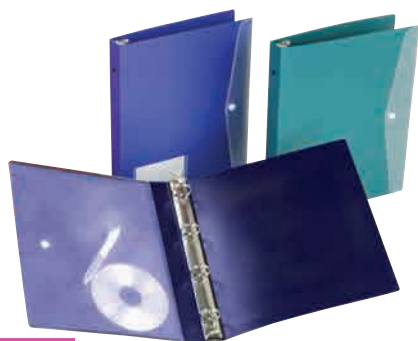

CÓD.	REF.	COLOR	
33195	33082	AZUL	4,83€
33196	33083	VERDE	4,83€

Carpeta de 4 anillas polipropileno

Carpeta de anillas de 25 mm fabricada en polipropileno con broche y portaetiqueta en portada. Contiene tarjetero para la personalización. En colores opacos. 700 micras. Ancho de lomo 30,2 mm. 4 anillas de 25 mm. Tamaño Din A4. Medidas: 315 x 245 mm.



liderpape

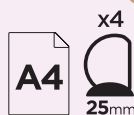

CÓD.	REF.	COLOR	
25626	CA60	AZUL	4,20€
25625	CA59	NARANJA	4,20€
25627	CA61	VERDE	4,20€
25628	CA62	VIOLETA	4,20€

**Carpeta de 4 anillas polipropileno**

Fabricada en polipropileno. Carpeta de anillas de 25 mm con tarjetero disponible en cuatro colores frosty. 1.000 micras. Ancho de lomo: 40 mm. 4 anillas de 25 mm. Tamaño Din A4. Medidas: 315 x 260 mm.

Beautone®

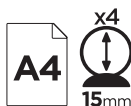

CÓD.	REF.	COLOR	
33199	33072	AZUL	4,58€
33201	33075	NEGRO	4,58€
33198	33070	ROJO	4,58€

Carpeta de 4 anillas polipropileno

Carpeta de anillas de 15 mm fabricada en polipropileno, con broche. Contiene tarjetero para la personalización. En colores opacos. Con funda transparente en el interior de la portada. 500 micras. Ancho de lomo 17 mm. 4 anillas de 15 mm. Tamaño Din A4. Medidas: 315 x 245 mm.

CARPETAS DE ANILLAS PLÁSTICO

liderpape

FOLIO. 4 ANILLAS REDONDAS.

CÓD.	REF.	ANILLAS	LOMO	COLOR	
73743	CA83	4 / 25 mm	35 mm	CELESTE	4,69€
73741	CA81	4 / 25 mm	35 mm	FUCSIA	4,69€
73744	CA85	4 / 25 mm	35 mm	LILA	4,69€
73745	CA88	4 / 25 mm	35 mm	NARANJA	4,69€
73740	CA80	4 / 25 mm	35 mm	ROJO	4,69€
73742	CA82	4 / 25 mm	35 mm	VERDE PISTACHO	4,69€
73748	CH23	4 / 40 mm	55 mm	CELESTE	5,19€
73746	CH21	4 / 40 mm	55 mm	FUCSIA	5,19€
73750	CH27	4 / 40 mm	55 mm	LILA	5,19€
73751	CH28	4 / 40 mm	55 mm	NARANJA	5,19€
73747	CH22	4 / 40 mm	55 mm	ROJO	5,19€
73749	CH25	4 / 40 mm	55 mm	VERDE PISTACHO	5,19€



DIN A4. 4 ANILLAS MIXTAS.

CÓD.	REF.	ANILLAS	LOMO	COLOR	
77183	KA06	4 / 25 mm	35 mm	CELESTE	4,38€
77179	KA02	4 / 25 mm	35 mm	FUCSIA	4,38€
77181	KA04	4 / 25 mm	35 mm	LILA	4,38€
77178	KA01	4 / 25 mm	35 mm	NARANJA	4,38€
77180	KA03	4 / 25 mm	35 mm	VERDE PISTACHO	4,38€
77189	KA12	4 / 40 mm	55 mm	CELESTE	4,82€
77185	KA08	4 / 40 mm	55 mm	FUCSIA	4,82€
77187	KA10	4 / 40 mm	55 mm	LILA	4,82€
77184	KA07	4 / 40 mm	55 mm	NARANJA	4,82€
77186	KA09	4 / 40 mm	55 mm	VERDE PISTACHO	4,82€



DIN A5. ANILLAS REDONDAS.

CÓD.	REF.	ANILLAS	LOMO	COLOR	
77195	KA18	4 / 25 mm	35 mm	CELESTE	3,19€
77191	KA14	4 / 25 mm	35 mm	FUCSIA	3,19€
77193	KA16	4 / 25 mm	35 mm	LILA	3,19€
77190	KA13	4 / 25 mm	35 mm	NARANJA	3,19€
77192	KA15	4 / 25 mm	35 mm	VERDE PISTACHO	3,19€
77201	KA24	2 / 40 mm	55 mm	CELESTE	3,32€
77197	KA20	2 / 40 mm	55 mm	FUCSIA	3,32€
77199	KA22	2 / 40 mm	55 mm	LILA	3,32€
77196	KA19	2 / 40 mm	55 mm	NARANJA	3,32€
77198	KA21	2 / 40 mm	55 mm	VERDE PISTACHO	3,32€

**Carpeta de anillas plástico**

Carpeta fabricada en cartón forrado en plástico soldado. 3 mm de grosor. Colores vivos y brillantes.



2 ANILLAS DE 25 mm.

CÓD.	COLOR	
31319	NEGRO	9,92€

2 ANILLAS DE 40 mm.

CÓD.	COLOR	
37595	AZUL	8,12€
37596	NEGRO	8,12€



CÓD.	COLOR	
28706	AZUL	7,70€
28705	NEGRO	7,70€



Carpeta de 2 anillas plástico

Carpeta de 2 anillas fabricada en cartón forrado en plástico soldado. 3 mm de grosor. Tarjetero en lomo y funda de plástico en interior de portada. Tamaño folio. Medidas: 335 x 285 mm.

Carpeta de 4 anillas plástico con miniclip

Carpeta fabricada en cartón forrado en plástico soldado. 3 mm de grosor. Con solapa, lengüeta y miniclip. Presilla porta bolígrafo en el interior. 4 anillas de 25 mm. Tamaño folio. Medidas: 330 x 265 mm.

CARPETAS DE ANILLAS CANGURO



PERSONALIZABLE



CÓD.	REF.	ANILLAS	LOMO	
31320	KG21	2 de 16 mm	28 mm	3,58€
31322	KG22	2 de 25 mm	40 mm	3,72€
31324	KG24	2 de 40 mm	68 mm	4,23€
31326	KG25	2 de 55 mm	78 mm	4,89€

CÓD.	REF.	ANILLAS	LOMO	
31321	KG41	4 de 16 mm	28 mm	4,23€
31323	KG42	4 de 25 mm	40 mm	4,32€
31325	KG44	4 de 40 mm	68 mm	4,78€
31327	KG45	4 de 55 mm	78 mm	5,81€



Carpeta canguro plástico

Carpeta fabricada en cartón forrado en plástico soldado de color blanco. 5 mm de grosor. Con funda transparente soldada en su interior. Carpeta con funda en la portada, contraportada y lomo que permite su personalización e identificación. Anillas mixtas. Con compresor metálico. Tamaño Din A4. Medidas: 320 x 283 mm.



CÓD.	ANILLAS	LOMO	
75476	4 de 25 mm	40 mm	4,05€
75477	2 de 40 mm	60 mm	4,05€
75478	4 de 40 mm	60 mm	4,44€

Carpeta canguro plástico

Carpeta de cartón forrado en PVC soldado blanco. 4 mm de grosor. 3 piezas con grabado en relieve estilo piel. Fundas en plástico transparente en portada, contraportada y lomo para personalizar. 2 fundas interiores. Anillas mixtas. Tamaño Din A4 maxi. Medidas: 317 x 285 mm.



CÓD.	REF.	COLOR	
25598	CA70	AZUL	4,94€
25600	CA71	NEGRO	4,94€

Carpeta canguro polipropileno

Carpeta con funda en la portada, contraportada y lomo que permite su personalización e identificación. 1.000 micras. 4 anillas mixtas de 25 mm. Tamaño Din A4. Medidas: 320 x 285 mm.

CARPETAS MULTIFIN



CÓD.	ANILLAS	FORMATO	MEDIDAS	
04692	8 de 25 mm	4º APAISADO	260 x 186 mm	16,77€
31344	11 de 25 mm	4º NATURAL	200 x 245 mm	16,77€
04695	11 de 40 mm	4º NATURAL	220 x 250 mm	29,54€
31347	16 de 25 mm	FOLIO NATURAL	260 x 345 mm	20,37€
31350	16 de 40 mm	FOLIO NATURAL	280 x 350 mm	35,49€

Carpeta de plástico

Libro de hojas cambiables fabricado en cartón forrado en PVC soldado. 3 mm de grosor. Con mecanismo de anillas múltiples. Color negro.

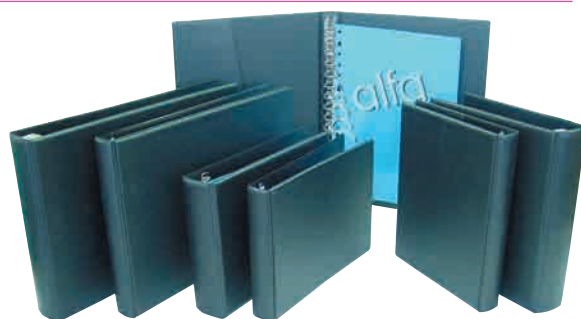



liderpape



SENCILLA BOLSA SOLAPAS

CÓD.	REF.	FORMATO	MODELO	
15796	CG04	CUARTO	SENCILLA	0,48€
15795	CG03	FOLIO	SENCILLA	0,59€
15798	CG06	CUARTO	BOLSA	0,70€
15797	CG02	FOLIO	BOLSA	1,03€
15800	CG07	CUARTO	3 SOLAPAS	0,80€
15799	CG01	FOLIO	3 SOLAPAS	0,85€

Carpeta de gomas cartón

Cartón pintado de 540 g/m². Acabado satinado. Color azul. Económica y funcional.

liderpape



CÓD.	REF.	
37510	CG57	0,96€

Carpeta de gomas cartón

Carpeta de gomas fabricada en cartón plastificado de 600 g/m². Cierre con gomas. Con 3 solapas. Tamaño folio. Colores surtidos: azul, amarillo, negro, rojo y verde.

liderpape



SENCILLA

CÓD.	REF.	COLOR	
23812	CG61	AZUL	0,98€
23809	CG60	AMARILLO	0,98€
23810	CG62	ROJO	0,98€
23811	CG63	VERDE	0,98€

Carpeta de gomas cartón simil prespán Folio

Carpeta de gomas en cartón simil prespán de 425 g/m². Cierre con gomas. Sencilla. Tamaño folio.

liderpape



CÓD.	REF.	COLOR		
23813	CG36	AMARILLO	10	1,61€
23816	CG33	AZUL	10	1,61€
23814	CG34	ROJO	10	1,61€
23815	CG35	VERDE	10	1,61€
80366	CG37	SURTIDOS*	1	6,03€

* PACK 4 COLORES SURTIDOS

Carpeta de gomas cartón simil prespán Folio

Carpeta de gomas en cartón simil prespán de 425g/m². Cierre con gomas. Tres solapas. Tamaño folio.

liderpape



SENCILLA BOLSA SOLAPAS

CÓD.	REF.	COLOR	FORMATO	MODELO	
01399	CG09	AZUL	FOLIO	SENCILLA	10 0,84€
01403	CG10	CUERO	FOLIO	SENCILLA	25 0,84€
10022	CG11	AZUL	OCTAVO	BOLSA	20 0,73€
01340	CG12	AZUL	CUARTO	BOLSA	20 0,84€
01345	CG13	AZUL	FOLIO	BOLSA	10 1,25€
01348	CG50	CUERO	FOLIO	BOLSA	10 1,25€
01535	CG15	AZUL	FOLIO	3 SOLAPAS	10 1,25€
01368	CG16	CUERO	FOLIO	3 SOLAPAS	10 1,25€
19249	CG17	AZUL	DIN A3	3 SOLAPAS	1 5,81€

Carpeta de gomas cartón

Cartón compacto de 740 g/m². Acabado mate. Calidad extra. Mayor resistencia.

SAIRO



SOLAPAS

CÓD.	COLOR	
79742	AZUL	4,95€
79743	ROJO	4,95€
79744	VERDE	4,95€

Carpeta de gomas cartón

Carpeta de gomas fabricada en cartón compacto esmaltado alto brillo de 1.250 g/m² (nº 10). Alta calidad y resistencia. Cierre con gomas. Con 3 solapas. Tamaño folio.



Q-CONNECT®



SOLAPAS



A4

CÓD.	REF.	COLOR	
31624	KF02166	AMARILLO	0,84€
31625	KF02167	AZUL	0,84€
31628	KF02170	NARANJA	0,84€
31627	KF02169	NEGRO	0,84€
31623	KF02165	ROJO	0,84€
31626	KF02168	VERDE	0,84€
31629	KF02171	VIOLETA	0,84€
31630	KF02174	SURTIDOS*	0,84€

* El surtido se compone de: 2 carpetas amarillas, 2 azules, 2 naranjas, 2 rojas y 2 verdes.

Carpeta de gomas cartón simil prespán Din A4

Carpeta de goma en simil prespán de 325 g/m². Cierre con elástico y tres solapas. Etiqueta adhesiva en el lomo. Tamaño Din A4. Lomo de 15 mm.



CÓD.
72591 1,11€

Carpeta de gomas cartulina lustrada Din A4

Carpeta de gomas en cartulina lustrada 400 g/m². Cierre con gomas y tres solapas. Etiqueta adhesiva en el lomo Tamaño Din A4. Colores surtidos: amarillo, azul, celeste, morado, naranja, rojo, rosa, turquesa, verde hierba y verde pistacho.

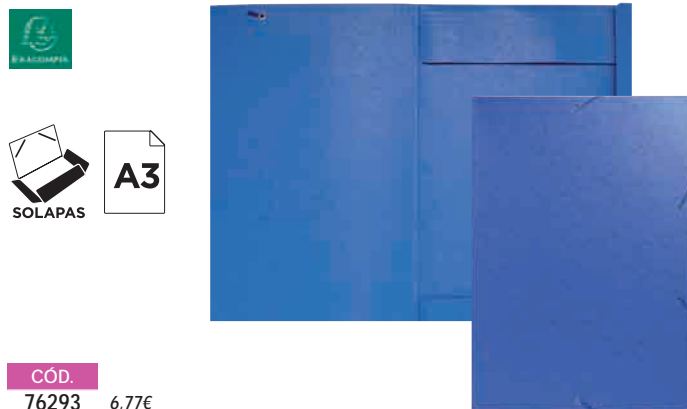

CÓD.
76293 6,77€

Carpeta de gomas cartón simil prespán Din A3

Carpeta de gomas fabricada en simil prespán de 600 g/m². Color azul. Cierre con gomas. Tres solapas. Tamaño Din A3.



CÓD.
76295 3,24€

Carpeta de gomas cartón simil prespán Din A4+

Carpeta de gomas en simil prespán plastificado de 600 g/m². Cierre con elástico y 3 solapas. Etiqueta adhesiva en el lomo. Tamaño Din A4+.



CÓD.	REF.	COLOR	
24043	CG24	AMARILLO	2,49€
24046	CG21	AZUL	2,49€
24044	CG22	ROJO	2,49€
24045	CG23	VERDE	2,49€

Carpeta de gomas cartón prespán Folio

Carpeta de gomas en cartón prespán de 880 g/m². Cierre con gomas. Tres solapas. Tamaño folio.



CÓD.	REF.	COLOR	
33286	CG20	AMARILLO	5,81€
33284	CG18	ROJO	5,81€
33285	CG19	VERDE	5,81€

Carpeta gomas cartón prespán Din A3

Carpeta fabricada en cartón prespán de 880 g/m² con tres solapas, cierre con gomas. Tamaño Din A3.

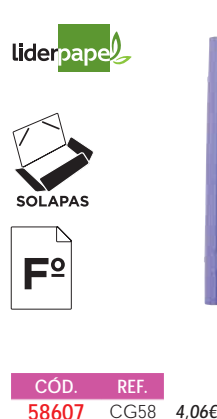

CÓD.
58607 CG58 4,06€

Carpeta de gomas cartón forrado Folio

Carpeta cartón forrado tres solapas, 7 colores surtidos: azul, gris, naranja, negro, rojo, verde y violeta. Fabricada en cartón entrecolado de 1,75 mm de espesor y forrada con papel estucado de 115 g/m². Guarda interior impresa.



CÓD.	REF.	COLOR	
25263	CS08	AZUL	4,86€
24741	CS09	NEGRO	4,86€
24740	CS10	ROJO	4,86€
24739	CS11	VERDE	4,86€

Carpeta de gomas cartón forrado Folio

Fabricada en cartón entrecolado de 1,75 mm de espesor, forrada con papel de encuadernación plastificado, gofrado tela en PVC y guarda interior impresa. Cierre con gomas. Tres solapas. Tamaño folio.



liderpape

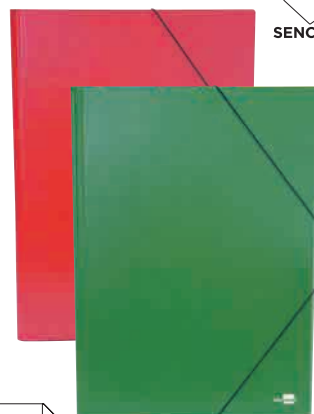

A3

A2

CÓD.	REF.	COLOR	
27151	CG29	AZUL	3,72€
27149	CG30	NEGRO	3,72€
27150	CG31	ROJO	3,72€
27152	CG32	VERDE	3,72€

CÓD.	REF.	COLOR	
27155	CG25	AZUL	7,13€
27153	CG26	NEGRO	7,13€
27154	CG27	ROJO	7,13€
27156	CG28	VERDE	7,13€

Carpeta de gomas cartón

Fabricado en cartón compacto de 1.520 g/m². Sencilla. Cierre con gomas. Pintado U.V.I.



SENCILLA



CÓD.	FORMATO	
78608	DIN A2	14,30€
78607	DIN A3	7,28€

Carpeta de gomas cartón kraft

Carpeta fabricada en cartón kraft verjurado barnizado. Con lomo de tela extensible hasta 30 mm. Adecuada para dibujo. Cierre con gomas. Color natural kraft marrón.



Clairefontaine



SENCILLA



CÓD.	FORMATO		
78609	DIN A3	10	9,35€
78610	DIN A2	5	14,73€

Carpeta de gomas cartón

Carpeta fabricada en cartón. Superficie vitela fácil de personalizar. Adecuada para dibujo. Cierre con gomas. Colores surtidos: azul indigo, naranja, verde manzana, rojo cereza y fucsia.



SENCILLA

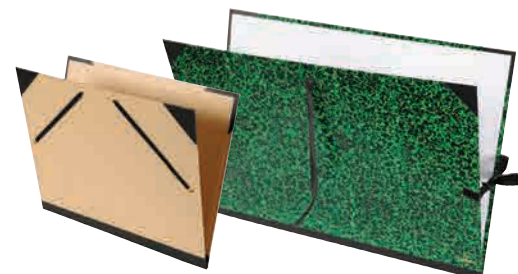

CÓD.	COLOR	MEDIDAS	
150146	KRAFT	32 x 45 cm	5,16€
150147	KRAFT	52 x 72 cm	10,13€
150148	MÁRMOL VERDE*	52 x 72 cm	12,03€

* Cierre con lazo.

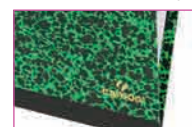
**Carpeta de gomas cartón kraft**

Carpeta de dibujo revestida exterior e interior mente en papel kraft. Lomo de fuelle entelado con lino negro y cuatro esquineros de refuerzo. Cierre con dos elásticas.

CARPETAS DE GOMAS PLÁSTICO

liderpape



SENCILLA



SOLAPAS

CON 3 SOLAPAS PARA LA PROTECCIÓN DE LOS DOCUMENTOS

CÓD.	REF.	COLOR	
26295	CG41	AZUL	4,77€

Carpeta de gomas plástico Folio

Carpeta fabricada en cartón forrado en PVC soldado unicolor. 3 mm de grosor. Cierre con gomas. Lomo flexible. Tamaño folio. Medidas: 240 x 235 mm.



RECOMENDADO



SOLAPAS



CÓD.	COLOR	FORMATO	
31196	AZUL	CUARTO	6,33€
31197	NEGRO	CUARTO	6,33€
22854	AZUL	FOLIO	8,72€
22855	NEGRO	FOLIO	8,72€

Carpeta de gomas plástico

Carpeta fabricada en cartón forrado en PVC unicolor. 2 mm de grosor. Con tres solapas para la protección de los documentos. Cierre de gomas. Lomo flexible. Tamaño folio: 255 x 335 mm. Tamaño cuarto: 190 x 245 mm.



CÓD.	REF.	COLOR	
73734	CG79	CELESTE	6,80€
73739	CG85	FUCSIA	6,80€
73736	CG81	LILA	6,80€
73735	CG80	NARANJA	6,80€
73737	CG82	ROJO	6,80€
73738	CG84	VERDE PISTACHO	6,80€

Carpeta de gomas plástico Folio

Carpeta fabricada en cartón forrado en plástico soldado. 3 mm de grosor. Disponible en colores brillantes y vivos. Cierre por gomas. Lomo flexible. Tres solapas. Tamaño folio.

CARPETAS DE GOMAS POLIPROPILENO



CÓD.	REF.	COLOR	
32827	SS17	AZUL	4,73€
32826	SS16	NARANJA	4,73€
32830	SS20	TRANSPARENTE	4,73€
32828	SS18	VERDE	4,73€
32829	SS19	VIOLETA	4,73€

Carpeta lomo flexible con solapas Din A3

Fabricada en polipropileno. Cierre por gomas. Lomos flexibles. Colores Frosty translúcidos. Capacidad 100 hojas. 400 micras.



OPACOS

CÓD.	REF.	COLOR	
19060	CG65	AZUL	2,43€
19682	CG67	NEGRO	2,43€
19061	CG66	ROJO	2,43€
19059	CG64	VERDE	2,43€

TRANSLÚCIDOS

CÓD.	REF.	COLOR	
19994	CG69	AZUL	2,43€
19997	CG72	NEGRO	2,43€
19993	CG68	ROJO	2,43€
19996	CG71	TRANSPARENTE	2,43€
19995	CG70	VERDE	2,43€

Carpeta lomo flexible con solapas Din A4

Fabricada en polipropileno. Cierre por gomas. Lomos flexibles. Capacidad 100 hojas. 400 micras.

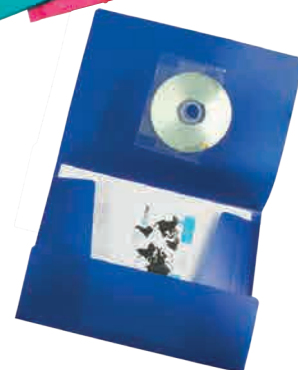

CÓD.	REF.	COLOR	
25614	CG74	AZUL	2,43€
25613	CG73	NARANJA	2,43€
25615	CG75	VERDE	2,43€
25616	CG76	VIOLETA	2,43€



Carpeta lomo flexible con solapas Din A4

Fabricada en polipropileno. Cierre por gomas. Lomos flexibles. Colores Frosty translúcidos. Capacidad 100 hojas. 400 micras.

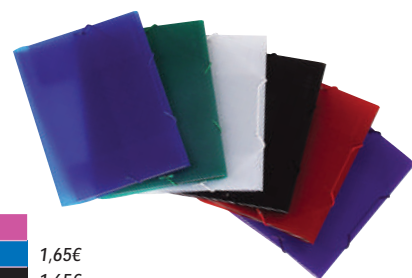

CÓD.	REF.	COLOR	
29308	SS02	AZUL	1,65€
29311	SS05	NEGRO	1,65€
29307	SS01	ROJO	1,65€
29310	SS04	TRANSPARENTE	1,65€
29309	SS03	VERDE	1,65€
29312	SS06	VIOLETA	1,65€

Carpeta lomo flexible con solapas Din A5

Fabricada en polipropileno. Cierre por gomas. Lomos flexibles. Colores translúcidos. Capacidad 100 hojas. 400 micras.



CÓD.	REF.	COLOR	
29316	SS10	NEGRO	1,65€
29314	SS08	AZUL	1,65€

Carpeta lomo flexible con solapas Din A5

Fabricada en polipropileno. Cierre por gomas. Lomos flexibles. Colores opacos. Capacidad 100 hojas. 400 micras.

Beautone®

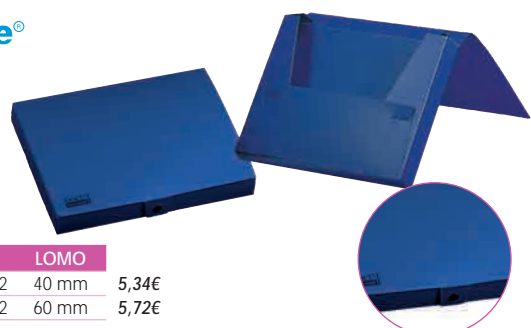

CÓD.	REF.	LOMO	
23050	032512	40 mm	5,34€
23054	032522	60 mm	5,72€

Carpeta lomo rígido con broche Din A4

Cierre por lengüeta con broche. Lomo personalizable. Colores opacos. Fabricada en polipropileno. Color azul. 700 micras.

Beautone®

A4



CÓD.	REF.	COLOR	
27839	036962	AZUL	5,04€
27841	036965	NEGRO	5,04€

Carpeta lomo rígido Din A4

Fabricada en polipropileno. Cierre de gomas. Colores opacos. Portada personalizable. Capacidad 100 hojas. Lomo rígido de 25 mm. 700 micras.



Beautone®

A4



COLORES FROSTY



CÓD.	REF.	COLOR	
25610	036852	AZUL	5,04€
25609	036851	NARANJA	5,04€
25611	036853	VERDE	5,04€
25612	036856	VIOLETA	5,04€

Carpeta lomo rígido Din A4

Fabricada en polipropileno. Lomo 25 mm. Cierre con gomas. Capacidad 100 hojas. Colores frosty. 700 micras.



Beautone®

A4



TRANSPARENTE



CÓD.	REF.	COLOR	
20963	036932	AZUL	4,83€
20961	036935	NEGRO	4,83€
20962	036930	ROJO	4,83€
20960	036934	TRANSPARENTE	4,83€
20964	036933	VERDE	4,83€

Carpeta lomo rígido Din A4

Fabricada en polipropileno. Cierre de 25 mm. Cierre con gomas. Colores translúcidos. Capacidad 100 hojas. 700 micras.

Beautone®

A4



CÓD.	REF.	COLOR	
25622	036902	AZUL	6,57€
25624	036905	NEGRO	6,57€
25621	036900	ROJO	6,57€
25623	036903	VERDE	6,57€

Carpeta lomo rígido Din A4

Fabricada en polipropileno. Cierre de gomas. 2 bolsillos para CD's. Lomo personalizable. Colores opacos. Capacidad 200 hojas. Lomo rígido 50 mm. 700 micras.

Beautone®



CÓD.	REF.	COLOR	
23017	036992	AZUL	4,83€
23019	036995	NEGRO	4,83€
23016	036990	ROJO	4,83€
23018	036993	VERDE	4,83€

Carpeta lomo rígido Din A4

Fabricada en polipropileno. Cierre de gomas. 2 bolsillos para CD's. Lomo personalizable. Colores opacos. Capacidad 100 hojas. Lomo rígido de 25 mm. 700 micras.



CARPETAS FUNDAS



CÓD.	REF.	COLOR	FUNDA	FORMATO	
53805	EC01	AZUL	10	DIN A4	2,53€
53808	EC04	NARANJA	10	DIN A4	2,53€
75080	EC29	NEGRO	10	DIN A4	2,53€
53806	EC02	ROJO	10	DIN A4	2,53€
53807	EC03	VERDE	10	DIN A4	2,53€
53809	EC05	AZUL	20	DIN A4	3,50€
53812	EC08	NARANJA	20	DIN A4	3,50€
75081	EC30	NEGRO	20	DIN A4	3,50€
53810	EC06	ROJO	20	DIN A4	3,50€
53811	EC07	VERDE	20	DIN A4	3,50€
53813	EC09	AZUL	30	DIN A4	4,12€
53816	EC12	NARANJA	30	DIN A4	4,12€
75082	EC31	NEGRO	30	DIN A4	4,12€
53814	EC10	ROJO	30	DIN A4	4,12€
53815	EC11	VERDE	30	DIN A4	4,12€
53817	EC13	AZUL	40	DIN A4	5,46€
53820	EC16	NARANJA	40	DIN A4	5,46€
75083	EC32	NEGRO	40	DIN A4	5,46€
53818	EC14	ROJO	40	DIN A4	5,46€
53819	EC15	VERDE	40	DIN A4	5,46€

CÓD.	REF.	COLOR	FUNDA	FORMATO	
53821	EC17	AZUL	50	DIN A4	6,29€
53824	EC20	NARANJA	50	DIN A4	6,29€
75084	EC33	NEGRO	50	DIN A4	6,29€
53822	EC18	ROJO	50	DIN A4	6,29€
53823	EC19	VERDE	50	DIN A4	6,29€
54428	EC21	AZUL	60	DIN A4	7,95€
54431	EC24	NARANJA	60	DIN A4	7,95€
75085	EC34	NEGRO	60	DIN A4	7,95€
54429	EC22	ROJO	60	DIN A4	7,95€
54430	EC23	VERDE	60	DIN A4	7,95€
54432	EC25	AZUL	80	DIN A4	10,80€
54435	EC28	NARANJA	80	DIN A4	10,80€
75086	EC35	NEGRO	80	DIN A4	10,80€
54433	EC26	ROJO	80	DIN A4	10,80€
54434	EC27	VERDE	80	DIN A4	10,80€
77523	EC45	AZUL	20	DIN A5	2,67€
77524	EC46	NARANJA	20	DIN A5	2,67€
77525	EC47	ROJO	20	DIN A5	2,67€
77526	EC48	VERDE	20	DIN A5	2,67€



Carpeta escaparate fundas fijas y encuadernación con espiral

Carpeta escaparate fabricada en polipropileno. Cubierta rígida. Encuadernada con espiral para mayor comodidad y cierre con gomilla. Portada 750 micras. Fundas 75 micras.



CÓD.	REF.	COLOR	FUNDAS		CÓD.	REF.	COLOR	FUNDAS	
23026	CJ02	AZUL	10	1,55€	23034	CJ17	AZUL	30	2,69€
23028	CJ04	NEGRO	10	1,55€	23036	CJ19	NEGRO	30	2,69€
23025	CJ01	ROJO	10	1,55€	23033	CJ16	ROJO	30	2,69€
23027	CJ03	VERDE	10	1,55€	23035	CJ18	VERDE	30	2,69€
23030	CJ06	AZUL	20	2,42€	23038	CJ21	AZUL	40	3,15€
23032	CJ08	NEGRO	20	2,42€	23040	CJ23	NEGRO	40	3,15€
23029	CJ05	ROJO	20	2,42€	23037	CJ20	ROJO	40	3,15€
23031	CJ07	VERDE	20	2,42€	23039	CJ22	VERDE	40	3,15€



Carpeta escaparate con fundas fijas y tapa flexible
 Fabricada en polipropileno. Portada flexible. Tamaño Din A4. Colores opacos. Disponibles en 10, 20, 30 y 40 fundas. Portada 400 micras. Fundas 40 micras.



CÓD.	REF.	COLOR	FUNDAS		CÓD.	REF.	COLOR	FUNDAS	
52106	CJ14	AZUL	10	1,55€	51717	CJ26	AZUL	40	3,64€
52107	CJ15	NARANJA	10	1,55€	51718	CJ25	NARANJA	40	3,64€
52105	CJ13	ROJO	10	1,55€	51716	CJ24	ROJO	40	3,64€
52108	CJ77	TRANSPARENTE	10	1,55€	51719	CJ27	TRANSPARENTE	40	3,64€
51713	CJ11	AZUL	20	2,42€	52114	CJ83	AZUL	50	4,00€
51714	CJ10	NARANJA	20	2,42€	52115	CJ84	NARANJA	50	4,00€
51712	CJ09	ROJO	20	2,42€	52113	CJ82	ROJO	50	4,00€
51715	CJ12	TRANSPARENTE	20	2,42€	51721	CJ29	AZUL	60	4,34€
52110	CJ79	AZUL	30	2,69€	51722	CJ30	NARANJA	60	4,34€
52111	CJ80	NARANJA	30	2,69€	51720	CJ28	ROJO	60	4,34€
52109	CJ78	ROJO	30	2,69€	51723	CJ31	TRANSPARENTE	60	4,34€
52112	CJ81	TRANSPARENTE	30	2,69€					



Carpeta escaparate con fundas fijas y tapa flexible
 Fabricada en polipropileno translúcido. Tamaño Din A4. Portada flexible. Colores frosty. Portada 400 micras. Fundas 40 micras.



CÓD.	REF.	FUNDAS	
77155	EC41	10	2,22€
77154	EC40	20	3,20€
77156	EC42	30	4,21€
77157	EC43	40	5,26€
77158	EC44	50	6,25€

Carpeta escaparate con fundas fijas y tapa flexible
 Fabricada en polipropileno. Portada flexible. Fundas soldadas al lomo, con apertura en la parte superior. Tamaño folio. En color negro con fundas extraíbles de 75 micras de grosor. Portada de 500 micras de grosor.

Beautone®

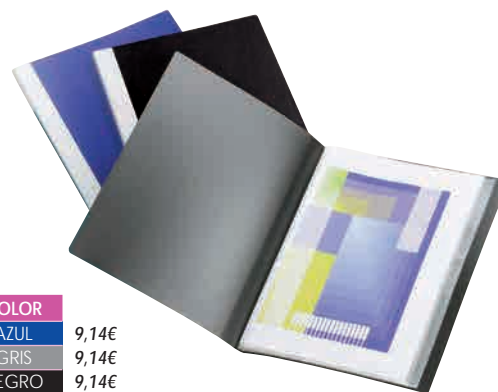

CÓD.	REF.	COLOR	
32853	31312	AZUL	9,14€
32856	31335	GRIS	9,14€
32855	31315	NEGRO	9,14€

Carpeta escaparate con fundas fijas
 Fabricada en polipropileno. Portada flexible con lomo personalizable. Tamaño Din A3. Con 20 fundas. Colores opacos. Portada 500 micras. Fundas 40 micras.



CÓD.	REF.	COLOR	FUNDAS		CÓD.	REF.	COLOR	FUNDAS	
19658	CJ32	AZUL	10	2,36€	19673	CJ44	AZUL	40	4,90€
19660	CJ33	NEGRO	10	2,36€	19675	CJ45	NEGRO	40	4,90€
19656	CJ34	ROJO	10	2,36€	19671	CJ46	ROJO	40	4,90€
19659	CJ35	VERDE	10	2,36€	19674	CJ47	VERDE	40	4,90€
19663	CJ36	AZUL	20	3,10€	19678	CJ48	AZUL	60	6,08€
19665	CJ37	NEGRO	20	3,10€	19680	CJ49	NEGRO	60	6,08€
19661	CJ38	ROJO	20	3,10€	19676	CJ50	ROJO	60	6,08€
19664	CJ39	VERDE	20	3,10€	19679	CJ51	VERDE	60	6,08€
19668	CJ40	AZUL	30	3,59€	52254	CJ52	AZUL	80	7,12€
19670	CJ41	NEGRO	30	3,59€	52256	CJ53	NEGRO	80	7,12€
19666	CJ42	ROJO	30	3,59€	52253	CJ54	ROJO	80	7,12€
19669	CJ43	VERDE	30	3,59€	52255	CJ55	VERDE	80	7,12€



Carpeta escaparate con fundas fijas
 Fabricada en polipropileno, resistente y muy ligera. Tamaño Din A4. En colores opacos, con lomo personalizable. Portada 600 micras. Fundas 40 micras.

liderpape

A4



CÓD.	REF.	COLOR	FUNDAS	
23042	CJ56	AZUL	20	3,10€
23044	CJ57	NEGRO	20	3,10€
23046	CJ60	AZUL	40	4,52€
23048	CJ61	NEGRO	40	4,52€

Carpeta escaparate con fundas fijas
Portada 600 micras. Fundas 40 micras.

liderpape

A4



CÓD.	REF.	COLOR	
20969	CJ64	AZUL	13,51€
20971	CJ65	NEGRO	13,51€

Carpeta escaparate con fundas fijas

Fabricada en polipropileno. Con portada y lomo de 60 mm personalizable. Tamaño Din A4. Con 100 fundas de apertura superior. Incluye cajetín. Portada 1.400 micras. Fundas 40 micras.



liderpape

A4



CARPETA 20 FUNDAS

CÓD.	REF.	COLOR	
36127	WA02	AZUL	6,44€
36126	WA03	NEGRO	6,44€

RECAMBIO
BOLSA DE 10 UNIDADES

CÓD.	REF.	
36120	WR01	2,17€

Carpeta escaparate con fundas extraíbles

Fabricadas en polipropileno. Tamaño Din A4. Portada de 700 micras de grosor. Con 20 fundas extraíbles de 70 micras de grosor.

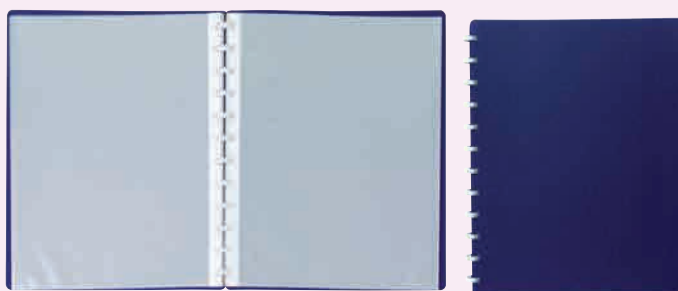

liderpape

A4

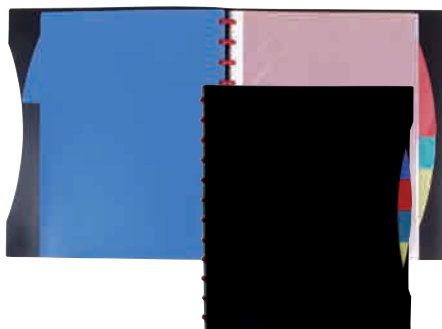

CÓD.	REF.	
36125	WA06	7,35€

Carpeta escaparate con fundas extraíbles

Fabricada en polipropileno. Portada de 700 micras de grosor. Fundas de plástico tamaño Din A4, que se organizan con 4 índices separadores de colores. Color negro. Con 20 fundas extraíbles de 70 micras de grosor y bordes de color.

liderpape

A4



CARPETA 20 FUNDAS

CÓD.	REF.	
36124	WA01	7,98€

RECAMBIO
BOLSA DE 10 UNIDADES.

CÓD.	REF.	
36123	WR02	3,50€

Carpeta escaparate con fundas extraíbles

Fabricada en polipropileno con espiral doble metálica. Tamaño Din A4. Color negro. Con 20 fundas extraíbles con bordes de colores de 70 micras de grosor. Portada de 700 micras de grosor.

CARPETAS CLASIFICADORAS DE GOMAS

liderpape

Fº



CÓD.	REF.	
58608	CG59	5,57€

Carpeta clasificadora cartón forrado Folio

Carpeta cartón forrado clasificadora, 12 departamentos. Cierre con gomas. 7 colores surtidos: azul, gris, naranja, negro, rojo, verde y violeta. Fabricada en cartón entrecolado de 1,75 mm de espesor y forrada con papel estucado de 115 g. Guarda interior impresa. Tamaño folio.





liderpape



CÓD.	REF.	COLOR	
25265	CS01	AZUL	6,19€
24085	CS02	NEGRO	6,19€
24084	CS03	ROJO	6,19€
24083	CS04	VERDE	6,19€

Carpeta clasificadora Paper Coat

Cierre con gomas. Folio prolongado con solapa. 12 departamentos. Cartón entrecolado de 1,75 mm de espesor, forrado con papel de encuadernación, plastificado, gofrado tela en PVC y guarda interior impresa.

liderpape



CÓD.	REF.	COLOR	
26421	CS05	CELESTE	6,19€
26422	CS06	NARANJA	6,19€
26423	CS07	VERDE	6,19€

Carpeta clasificadora Paper Coat

Cierre con gomas. Folio prolongado, con solapa. 12 departamentos. Cartón entrecolado de 1,75 mm de espesor, forrado con papel de encuadernación, plastificado, gofrado tela en PVC y guarda interior impresa.

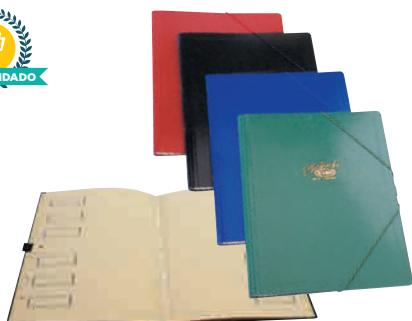

CÓD.	COLOR	
23375	AZUL	6,32€
23372	NEGRO	6,32€
23373	ROJO	6,32€
23374	VERDE	6,32€

Carpeta clasificadora cartón compacto

Fabricada con cubiertas en cartón esmaltado del nº 10. Con 12 departamentos. Con cierre de gomas. Tamaño folio prolongado.

pardo



CÓD.	DEPARTAMENTOS	
63099	12	27,68€
63100	24	42,51€
58716	31	57,72€

Carpeta clasificadora cartón compacto

Carpeta clasificadora con portada rígida encuadernada. Cartón compacto. Lomo tipo fuelle. Con departamentos de doble cartulina y ventanilla de visor personalizable. Color negro. Tamaño folio.



Beautone®



CÓD.	REF.	
19998	034735	8,96€

Carpeta clasificadora de polipropileno

Útil como portafirmas. 12 departamentos de colores. Tamaño folio. Fabricada en polipropileno. Color negro. 500 micras.

pardo



CÓD.	
31314	29,73€

Carpeta clasificadora cartón compacto

Clasificador extra de cubiertas de plástico con 9 departamentos de cartulina doble, referenciados por color. Con lomo tipo fuelle doble horizontal y vertical. Con cierre de gomas. Tamaño folio.



liderpape

CÓD.	REF.	FORMATO	COLOR	
01377	FU01	FOLIO	BURDEOS	10,23€
01379	FU03	CUARTO	BURDEOS	8,87€
13319	FU06	LETRAS	BURDEOS	10,05€
25588	FU02	FOLIO	NEGRO	10,23€
25589	FU04	CUARTO	NEGRO	8,87€



Carpeta clasificadora cartón

Carpeta de cartón forrado con materiales de primera calidad, con cinta de raso para una mayor resistencia y con guardas para un perfecto acabado. Con 20 departamentos A-Z y 1-31.

liderpapel



CÓD.	REF.	COLOR	
25264	CF01	AZUL	8,16€
24082	CF02	NEGRO	8,16€

Carpeta clasificadora fuele Paper Coat

Cierre de gomas. Cartón entrecolado de 1,75 mm de espesor. Forrado con papel de encuadernación, plastificado, gofrado tela en PVC. Tamaño folio prolongado. 12 departamentos.

pardo



CÓD.	COLOR	
31312	AZUL	20,48€
31310	NEGRO	20,48€

Carpeta clasificadora de plástico Folio

Clasificador extra de cubiertas de plástico con 9 departamentos de cartulina doble. Con lomo tipo fuele y con tarjetero en portada. Tapas y cierre de gomas.



liderpapel



CÓD.	REF.	COLOR	
27867	FU20	AZUL	7,59€
77774	FU32	NEGRO	7,59€
27865	FU19	ROJO	7,59€
77775	FU33	TRANSPARENTE	7,59€
27866	FU21	VERDE	7,59€

**Carpeta clasificadora polipropileno**

Cierre de gomas. Etiquetas de meses y A-Z incluidas. Colores translúcidos. 13 departamentos. 2 huecos para tarjetas. Con ribetes en negro. Fabricada en polipropileno. 700 micras. Departamentos de 150 micras.



liderpapel



CÓD.	REF.	COLOR	
25606	FU16	AZUL	4,55€
25605	FU15	NARANJA	4,55€
25607	FU17	VERDE	4,55€
25608	FU18	VIOLETA	4,55€

**Carpeta clasificadora polipropileno**

Cierre de gomas. 2 huecos para tarjetas. Etiquetas de meses y A-Z incluidas. Colores frosty transparentes. 13 departamentos. Fabricada en polipropileno. Tamaño Din A4. 600 micras. Departamentos de 150 micras.

liderpapel



CÓD.	REF.	FORMATO	
29300	FU08	DIN A4	7,32€
50381	FU23	DIN A5	6,05€

Carpeta clasificadora polipropileno

Serie Spectrafile. Cierre de gomas. Transparente. 2 huecos para tarjetas. 13 departamentos de colores. Fabricada en polipropileno. Color transparente. 700 micras. Departamentos de 180 micras.

liderpapel



CÓD.	REF.	COLOR	
23010	CQ07	AZUL	4,55€
23012	CQ09	NEGRO	4,55€

Carpeta clasificadora polipropileno Din A4

Cierre de gomas. Etiquetas de meses y A-Z incluidas. Colores opacos. 13 departamentos. Tamaño Din A4. Lomo personalizable. 2 huecos para diskettes. Fabricada en polipropileno. 700 micras. Departamentos de 150 micras.



CÓD.	REF.	COLOR	
20958	FU12	AZUL	4,55€
20956	FU10	NEGRO	4,55€
20957	FU11	ROJO	4,55€
20955	FU09	TRANSPARENTE	4,55€
20959	FU13	VERDE	4,55€

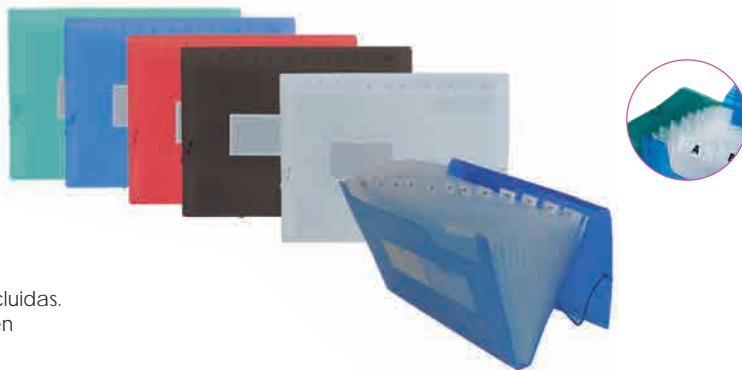

Carpeta clasificadora polipropileno Din A4

Cierre de gomas. 2 huecos para tarjetas. Etiquetas de meses y A-Z incluidas. Colores translúcidos. 13 departamentos. Tamaño Din A4. Fabricada en polipropileno. 700 micras. Departamentos de 180 micras.



CÓD.	REF.	
52252	141,21€	

Carpeta clasificadora polipropileno Din A4

Cierre de cremallera. Etiquetas de meses y AZ incluidas. 13 departamentos. Con ribetes del color de la carpeta. Fabricada en polipropileno. Tamaño Din A4. Colores surtidos: amarillo, azul, naranja, rojo y verde. 700 micras. Departamentos de 150 micras. Presentación: 12 unidades surtidas.



CÓD.	REF.	
31820	CQ03	5,96€

Carpeta clasificadora polipropileno 260 x 140 mm

Serie Spectrafile. Para letras y cheques. 13 departamentos de colores. Dos huecos para tarjetas. Color transparente. 700 micras. Departamentos de 180 micras.



CÓD.	REF.	
32858	CQ01	3,54€

Carpeta clasificadora polipropileno 180 x 105 mm

Serie Spectrafile. Tamaño mini. 6 departamentos. Color transparente. Cierre con broche. Ideal para tarjetas de visita. 500 micras. Departamentos de 180 micras.



CÓD.	REF.	
31822	CQ05	20,07€

Carpeta clasificadora polipropileno Din A4

Serie Spectrafile. Tamaño Din A4. Con asa. 26 departamentos de colores. Cierre de broche. Fabricada en polipropileno. Dos huecos para tarjetas. Color transparente. 1200 micras. Departamentos de 180 micras.



CÓD.	REF.	
31821	CQ04	12,06€

Carpeta clasificadora polipropileno Din A4

Serie Spectrafile. Tamaño Din A4. 13 departamentos de colores. Con asa y cierre de broche. Fabricada en polipropileno. Dos huecos para tarjetas. Color transparente. 700 micras. Departamentos de 180 micras.



CÓD.	REF.	COLOR	DPTOS	
19111	033632	AZUL	13	11,91€
19115	033645	NEGRO	26	20,45€

Carpeta clasificadora polipropileno con asa Din A4

Cerradura y asa de plástico fuerte y rígido. 2 huecos para tarjetas. Colores opacos. Etiquetas de meses y A-Z incluidas. Tamaño Din A4. Fabricada en polipropileno. 700 micras. Departamentos de 180 micras.



liderpapel



CÓD.	REF.	
19615	MF01	17,60€

Maletín con fuelle y asa

Maletín con apertura tipo acordeón. Con 19 departamentos y cerradura con broche. Fabricado en cartón forrado exterior de 2,5 mm. Departamentos interiores de 2,2 mm. Medidas: 255 x 390 x 120 mm. Colores surtidos: azul, negro y rojo.

CARPETAS SOBRE



liderpapel

CÓD.	REF.	COLOR		
35994	BY09	AMARILLO	12	0,64€
35987	BY08	AZUL	12	0,64€
35992	BY07	AZUL OSCURO	12	0,64€
35993	BY06	BURDEOS	12	0,64€
35991	BY05	HUMO	12	0,64€
35988	BY03	NARANJA	12	0,64€
35989	BY01	ROJO	12	0,64€
35995	BY04	TRANSPARENTE	12	0,64€
35990	BY00	VERDE	12	0,64€
35986	BY10	VIOLETA	12	0,64€
35996	BY02	COLORES SURTIDOS*	1	6,51€

* Pack de 10 + 2 gratis, 1 por color.

Carpeta sobre con velcro Din A4

Fabricada en polipropileno. Tamaño Din A4. Con cierre de velcro. 180 micras.



A4



liderpapel

A5

TRANSPARENTE



CÓD.	REF.	COLOR	
37585	DS05	AMARILLO	1,05€
37583	DS06	AZUL	1,05€
37582	DS08	TRANSPARENTE	1,05€



Carpeta sobre cremallera

Carpeta fabricada en polipropileno de colores transparentes. Ideal para proteger documentos, pequeños objetos y para uso en aeropuertos. Pack de 10 unidades. 180 micras.

Beautone®

A4



TRANSPARENTE



CÓD.	REF.	
23066	034094	1,32€

Carpeta sobre con cierre cordoncillo Din A4

Sobre portadocumentos. Cierre con cordoncillo. Color transparente. Capacidad para 250 hojas. Tamaño Din A4. Fabricado en polipropileno. 180 micras.

liderpapel

A4



CÓD.	REF.	COLOR		
59424	DS09	AMARILLO	10	0,65€
59425	DS10	AZUL	10	0,65€
59423	DS08	ROJO	10	0,65€
59427	DS12	TRANSPARENTE	10	0,65€
59426	DS11	VERDE	10	0,65€

Carpeta sobre vertical cierre broche

Fabricada en polipropileno de 180 micras. Cierre de broche con solapa de pico. Colores transparentes. Tamaño Din A4. Capacidad para 50 hojas.



CÓD.	REF.	COLORES TRANSPARENTES	COLORES TRANSPARENTES FROSTY	FORMATO	CIERRE				
32837	DS30		AZUL	DIN A3	BROCHE	10	1,70€		
32836	DS29		NARANJA	DIN A3	BROCHE	10	1,70€		
32839	DS32		TRANSPARENTE	DIN A3	BROCHE	10	1,70€		
32838	DS31		VERDE	DIN A3	BROCHE	10	1,70€		
32840	DS33		VIOLETA	DIN A3	BROCHE	10	1,70€		
19984	DS14	AMARILLO	-	DIN A4	BROCHE	12	0,65€		
19985	DS15	AZUL	-	DIN A4	BROCHE	12	0,65€		
19987	DS17	INCOLORO	-	DIN A4	BROCHE	12	0,65€		
74143	DS58	NEGRO	-	DIN A4	BROCHE	12	0,65€		
19983	DS13	ROJO	-	DIN A4	BROCHE	12	0,65€		
19986	DS16	VERDE	-	DIN A4	BROCHE	12	0,65€		
80251	DS51	SURTIDOS PACK DE 5 COLORES		DIN A4	BROCHE	1	3,81€		
29318	DS26		AZUL	DIN A4	BROCHE	12	0,56€		
29317	DS25		NARANJA	DIN A4	BROCHE	12	0,56€		
29319	DS27		VERDE	DIN A4	BROCHE	12	0,56€		
29320	DS28		VIOLETA	DIN A4	BROCHE	12	0,56€		
32857	DS50*	PACK DE 5 UNIDADES SURTIDAS: AZUL, ROJO, VERDE, VIOLETA Y TRANSPARENTE		SURTIDOS	DIN A4	BROCHE	1	7,07€	
33841	DS49*	PACK DE 5 UNIDADES INCOLORAS		TRANSPARENTE	DIN A4	BROCHE	1		
50390	DS54		AZUL	260 x 140 mm	BROCHE	12	0,63€		
50389	DS53		NARANJA	260 x 140 mm	BROCHE	12	0,63€		
50391	DS55		VERDE	260 x 140 mm	BROCHE	12	0,63€		
50392	DS56		TRANSPARENTE	260 x 140 mm	BROCHE	12	0,63€		
50393	DS57		VIOLETA	260 x 140 mm	BROCHE	12	0,63€		
28984	DS22	AMARILLO	-	DIN A5	BROCHE	12	0,55€		
28981	DS19	AZUL	-	DIN A5	BROCHE	12	0,55€		
28985	DS23	NEGRO	-	DIN A5	BROCHE	12	0,55€		
28980	DS18	ROJO	-	DIN A5	BROCHE	12	0,55€		
28982	DS20	VERDE	-	DIN A5	BROCHE	12	0,55€		
28983	DS21	TRANSPARENTE	-	DIN A5	BROCHE	12	0,55€		
28986	DS24	VIOLETA	-	DIN A5	BROCHE	12	0,55€		
32842	DS35		AZUL	DIN A6	BROCHE	12	0,62€		
32841	DS34		NARANJA	DIN A6	BROCHE	12	0,62€		
74257	DS60		NEGRO	DIN A6	BROCHE	12	0,62€		
74258	DS61		ROJO	DIN A6	BROCHE	12	0,62€		
32844	DS37		TRANSPARENTE	DIN A6	BROCHE	12	0,62€		
32843	DS36		VERDE	DIN A6	BROCHE	12	0,62€		
32845	DS38		VIOLETA	DIN A6	BROCHE	12	0,62€		
74144	DS59	PACK DE 12 COLORES		SURTIDOS	DIN A6	BROCHE	1	7,25€	
32848	DS40		AZUL	DIN A7	BROCHE	12	0,59€		
32847	DS39		NARANJA	DIN A7	BROCHE	12	0,59€		
32850	DS42		INCOLORO	DIN A7	BROCHE	12	0,59€		
32849	DS41		VERDE	DIN A7	BROCHE	12	0,59€		
32851	DS43		VIOLETA	DIN A7	BROCHE	12	0,59€		
34932	DS45		AZUL	Din A8	VELCRO	12	0,51€		
34931	DS44		NARANJA	Din A8	VELCRO	12	0,51€		
34934	DS47		INCOLORO	Din A8	VELCRO	12	0,51€		
34933	DS46		VERDE	Din A8	VELCRO	12	0,51€		
34935	DS48		VIOLETA	Din A8	VELCRO	12	0,51€		

*Multitaladro.

Carpetas sobre

Fabricada en polipropileno muy resistente. Capacidad hasta 50 hojas. 180 micras.

liderpape

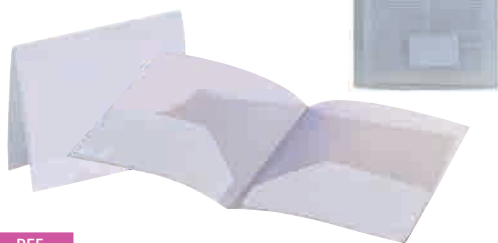

CÓD.	REF.	
23003	DB02	1,55€

Carpeta dossier con doble bolsa Din A4

Carpeta fabricada en polipropileno, con bolsa en la portada y en la contraportada. Lomo en V. Incoloro translúcido. 500 micras.

Beautone®

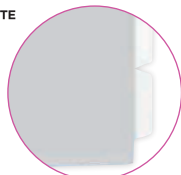

CÓD.	REF.	COLOR	
19992	034074	INCOLORO	1,74€
19988	034070	ROJO	1,74€

Carpeta dossier separadores Din A4

Fabricada en polipropileno, de colores transparentes, con 5 separadores. Ideal para ordenar y clasificar todo tipo de documentación. Tamaño Din A4. 400 micras.

DURABLE



CÓD.		
78340		1,70€

Carpeta dossier pinza lateral Din A4

Carpeta de polipropileno translúcido con pinza giratoria de apertura lateral. Fácil de usar, sin grapas ni perforaciones. Capacidad: 30 hojas. Color grafito. Tamaño Din A4. 440 micras.



liderpape



CÓD.	REF.	COLOR	
27848	KG02	AZUL	2,06€
27850	KG04	INCOLORO	2,06€
27847	KG01	ROJO	2,06€
27849	KG03	VERDE	2,06€

Carpeta dossier con doble bolsa canguro Din A4

Bolsa portadocumentos. Con portada personalizable. Colores transparentes. Tamaño Din A4. Fabricada en polipropileno. 400 micras.

Beautone®

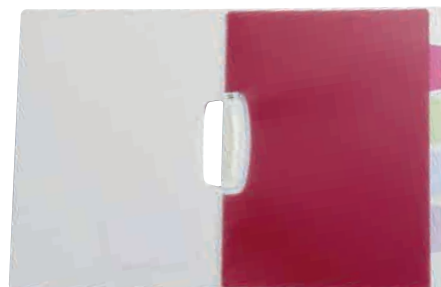

CÓD.	REF.	
34920	40464	3,14€

Carpeta dossier pinza lateral Din A4

Carpeta dossier con pinza lateral fabricada en polipropileno. Con 5 separadores de colores. Tamaño Din A4. 400 micras.

liderpape



CÓD.	REF.	COLOR	
23006	DP15	AZUL	1,44€
20968	DP13	INCOLORO	1,44€
23008	DP17	NEGRO	1,44€

Carpeta dossier pinza lateral Din A4

La pinza giratoria se usa con la carpeta abierta o cerrada. Colores translúcidos. Capacidad hasta 30 hojas. Tamaño Din A4. Fabricada en polipropileno. 500 micras.



liderpape



CÓD.	REF.	COLOR	CAPACIDAD	
20070	DP03	AZUL	30	0,68€
19683	DP04	NEGRO	30	0,68€
19062	DP01	ROJO	30	0,68€
20069	DP02	VERDE	30	0,68€
26902	DP11	AZUL	60	0,79€
26900	DP09	NEGRO	60	0,79€
26901	DP10	ROJO	60	0,79€
26903	DP12	VERDE	60	0,79€

COLORES FROSTY

CÓD.	REF.	COLOR	CAPACIDAD	
29322	DP06	AZUL FROSTY	30	0,68€
29321	DP05	NARANJA FROSTY	30	0,68€
29323	DP07	VERDE FROSTY	30	0,68€
29324	DP08	VIOLETA FROSTY	30	0,68€

**Carpeta dossier pinza lateral Din A4**

Pinza deslizante central. Portada transparente de 180 micras. y contraportada opaca de 400 micras. Tamaño Din A4. Fabricada en polipropileno.



CÓD. 51902 1,67€

Carpeta dossier pinza lateral Din A4

Carpeta con pinza giratoria y tapas rígidas translúcidas de polipropileno de 400 micras. Ideal para presentaciones y archivo, es cómoda y fácil de usar. Pinza elíptica de apertura lateral en atractivos colores. Tamaño Din A4. Colores surtidos. Capacidad 30 hojas.



A4 5 AÑOS PINZA GARANTÍA

30 HOJAS

CÓD.	COLOR	1,85€
35040	AMARILLO	1,85€
35042	AZUL	1,85€
35043	AZUL OSCURO	1,85€
35038	BLANCO	1,85€
35037	NEGRO	1,85€
35039	ROJO	1,85€
35041	VERDE	1,85€

60 HOJAS

CÓD.	COLOR	2,10€
35052	AMARILLO	2,10€
35054	AZUL	2,10€
35055	AZUL OSCURO	2,10€
35050	BLANCO	2,10€
35049	NEGRO	2,10€
35051	ROJO	2,10€
35058	VERDE	2,10€

Carpeta dossier pinza lateral Din A4

Pinza deslizante central de acero con 5 años de garantía. Portada transparente de 160 micras y contraportada opaca de color de 275 micras. Tamaño Din A4. Fabricada en polipropileno. Ideal para presentar todo tipo de documentos.



CÓD. REF. 78172 KF18080 6,65€

Carpeta dossier multitaladro fástener Din A4

Carpeta fabricada en PVC con fástener metálico. Cubierta transparente y trasera opaca. Ventana con tira de papel en el lomo para personalizar el trabajo. 11 taladros. Ideal para archivar. Tamaño Din A4. Tapa de 135 micras. Contratapa de 170 micras. Pack de 10 unidades. Colores surtidos.



CÓD.	COLOR	1,47€
39872	AZUL	1,47€
39874	NEGRO	1,47€

Carpeta dossier fástener Din A4

Dossier Duraplus® Durable. Fabricada en plástico, con fástener metálico con cierre de plástico, cubierta transparente y trasera opaca. Ventana con tira de papel en el lomo para personalizar el trabajo. Tamaño Din A4. Tapa de 120 micras. Contratapa de 180 micras.



CÓD.	REF.	COLOR	0,34€
32705	KF01457	AMARILLO	0,34€
32702	KF01454	AZUL	0,34€
38847	KF01658	BLANCO	0,34€
32706	KF01650	GRIS	0,34€
32701	KF01453	NEGRO	0,34€
32703	KF01455	ROJO	0,34€
32704	KF01456	VERDE	0,34€

Carpeta dossier fástener Din A12

Fabricada en PVC, con fástener metálico, cubierta transparente y trasera opaca. Ventana con tira de papel en el lomo para personalizar el trabajo. Tamaño Din A4. Tapa de 110 micras. Contratapa de 180 micras.



CÓD.	COLOR	0,52€
21436	AZUL	0,52€
21437	NEGRO	0,52€
21434	ROJO	0,52€
21435	VERDE	0,52€

Carpeta dossier fástener Folio

Fabricada en plástico, con fástener metálico, cubierta transparente y trasera opaca, ventana con tira de papel en el lomo para personalizar el trabajo. Tamaño folio. Tapa de 140 micras. Contratapa de 180 micras.

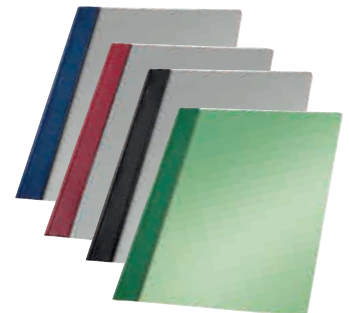

CÓD.	COLOR	0,69€
52700	AZUL MARINO	0,69€
52702	BURDEOS	0,69€
52699	NEGRO	0,69€
52701	VERDE	0,69€

Carpeta dossier fástener Folio

Fabricada en PVC rígido, con fástener metálico. Cubierta translúcida, trasera opaca. Tamaño folio. 150 micras.

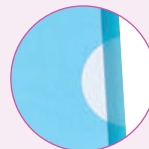

CÓD.	REF.	COLOR	0,33€
19681	BL07	AMARILLO	0,33€
20066	BL09	AZUL	0,33€
20078	BL11	INCOLORO	0,33€
20065	BL08	ROJO	0,33€
20067	BL10	VERDE	0,33€



Carpeta dossier uñero Din A4

Fabricada en polipropileno de colores transparentes. Con capacidad de hasta 20 hojas. Para la protección y conservación de documentos. 180 micras. Tamaño Din A4.



CÓD.	REF.	MICRAS	COLOR	
42978	BL01	180	AMARILLO	0,66€
42980	BL02	180	AZUL	0,66€
42981	BL03	180	BLANCO	0,66€
42982	BL05	180	INCOLORO	0,66€
47431	BL04	180	ROJO	0,66€
42979	BL06	180	VERDE	0,66€
39379	BL16	300	INCOLORO	0,82€

Carpeta dossier uñero Din A4

Fabricada en polipropileno de colores translúcidos. Con tarjetero y solapa interior. Para la protección y conservación de documentos. Capacidad hasta 20 hojas. Tamaño Din A4.

Q-CONNECT®





CÓD.	REF.	
63388	KF01489	15,00€

Carpeta dossier uñero Din A4

Carpeta fabricada plástico. Ideal para una práctica protección, clasificación y conservación de documentos. Uñero troquelado para una fácil apertura. 5 colores surtidos: amarillo, azul, rojo, transparente y verde. 120 micras. Tamaño Din A4. Caja de 100 unidades. Colores surtidos.

Q-CONNECT®



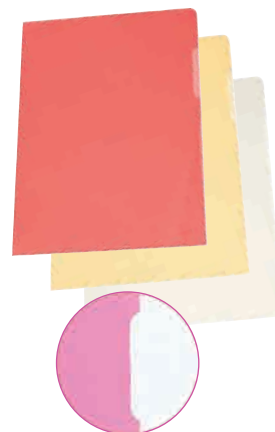

CAJA 100 UNIDADES

CÓD.	REF.	COLOR	
63389	KF01487	AMARILLO	13,50€
63390	KF01486	AZUL	13,50€
63392	KF24002	INCOLORO	13,50€
63391	KF01485	ROJO	13,50€
63393	KF01488	VERDE	13,50€

BOLSA 10 UNIDADES

CÓD.	REF.	COLOR	
32710	KF01642	INCOLORO	1,74€

Carpeta dossier uñero Din A4

Fabricada en plástico. Ideal y económica solución para clasificación, protección y conservación ordenada de documentos. Uñero troquelado para fácil apertura. 120 micras. Tamaño Din A4.





CÓD.	
63284	4,95€

Carpeta dossier uñero Din A4

Fabricada en cartulina reciclada y fuerte de 290 g/m² certificada Blue Angel. Su cierre en forma de L permite sostener de manera perfecta los documentos. Con líneas de impresión para apuntar y clasificar en vertical u horizontal. Colores surtidos. Tamaño Din A4. Paquete de 5 unidades.

Esselte





CÓD.	
58746	0,12€

Carpeta dossier uñero Folio

Con apertura superior y lateral. Ideal para protección y conservación de documentos. Uñero para fácil apertura. Fabricada en polipropileno. Transparente. Piel de naranja. 110 micras. Tamaño folio.

Esselte





CÓD.	
01119	0,90€

Carpeta dossier uñero Folio

Con apertura superior y lateral, fabricada en PVC de 180 micras. Transparente. Tamaño folio.

Q-CONNECT®





CÓD.	REF.	
01435	KF15083	0,57€

Carpeta dossier uñero Folio

Fabricada en PVC. Con apertura superior y lateral. Color cristal transparente. 180 micras. Tamaño folio.

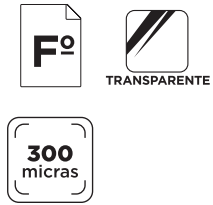

CÓD. 13651 2,13€

Carpeta dossier uñero Folio

Dossier transparente de gran calidad con cierre tarjetero, ideal para presentaciones. Con uñero. Tamaño folio. 300 micras.



CÓD.	FORMATO	
150120	FOLIO	1,08€
150121	DIN A4	1,08€

Carpetas dossier uñero

Dossier con uñero fabricado en PVC transparente. 280 micras.

LOMERAS



CÓD.	COLOR	
10286	BLANCO	0,33€
05197	NEGRO	0,33€

Lomera plástico

Perfiles de plástico para la sujeción de papeles mediante presión, permitiendo una encuadernación cómoda y rápida. Para tamaño Din A4. Medidas: 81 x 89 x 302 mm.



CÓD.	COLOR	
77589	BLANCO	2,78€
77590	HUESO	2,78€

Etiqueta adhesiva lomera

Etiquetas adhesivas indicadas para el lomo de archivadores, carpetas... Para nombrar e identificar archivos. Pack de 10 unidades. Medidas: 54 x 190 mm.

SUBCARPETAS

A4

DIN A4

CÓD.	REF.	COLOR	
29025	SC12	AMARILLO	0,14€
29024	SC14	CELESTE	0,14€
29028	SC16	NARANJA	0,14€
29026	SC18	ROJO	0,14€
29027	SC20	VERDE	0,14€

F°

FOLIO

CÓD.	REF.	COLOR	
29020	SC02	AMARILLO	0,14€
29019	SC04	CELESTE	0,14€
29023	SC06	NARANJA	0,14€
29021	SC08	ROJO	0,14€
29022	SC10	VERDE	0,14€

Subcarpeta cartulina

Subcarpeta de archivo en cartulina de 185 g/m². Colores intensos.



DIN A4

CÓD.	COLOR		
59120	AMARILLO PASTEL	50	0,17€
59127	BLANCO	50	0,17€
59119	CELESTE PASTEL	50	0,17€
59122	NARANJA PASTEL	50	0,17€
59123	ROJO PASTEL	50	0,17€
59121	VERDE PASTEL	50	0,17€
59741	SURTIDOS PACK DE 50	1	10,98€



FOLIO

CÓD.	COLOR		
59402	AMARILLO PASTEL	50	0,17€
59409	BLANCO	50	0,17€
59401	CELESTE PASTEL	50	0,17€
59404	NARANJA PASTEL	50	0,17€
59403	VERDE PASTEL	50	0,17€
59742	SURTIDOS PACK DE 50	1	10,98€



Subcarpeta cartulina

Subcarpeta de archivo fabricada en cartulina de 180 g/m². Colores pastel.



A4 80 g/m²

CÓD.	COLOR	100	-	0,08€
72606	AMARILLO SOL	100	-	0,08€
72694	BLANCO	100	1	0,08€
72611	FUCSIA	100	-	0,08€
72612	NARANJA	100	1	0,08€

CÓD.	COLOR	100	1	0,08€
72610	TURQUESA	100	1	0,08€
72603	VERDE OSCURO	100	1	0,08€
72607	VERDE MENTA	100	1	0,08€
72613	SURTIDOS	100	-	0,08€

Subcarpeta de cartulina Din A4

Para documentos Din A4. Subcarpeta en 80 g/m². Colores vivos.



A4 160 g/m²

100

CÓD.	COLOR	0,21€
72595	AMARILLO	0,21€
72596	AZUL	0,21€
72597	CREMA	0,21€
72593	ROSA	0,21€
72594	VERDE	0,21€

Subcarpeta de cartulina Din A4

Modelo Nature Future. Fabricadas en cartulina de 160 g/m², con una solapa lateral. Tamaño Din A4.



A4 280 g/m²

CÓD.	COLOR	50	-	0,56€
72600	AMARILLO	50	-	0,56€
72601	AZUL	50	-	0,56€
72599	ROJO	50	-	0,56€
72602	VERDE	50	1	0,56€
72598	SURTIDOS	50	-	0,56€

Subcarpeta de cartulina Din A4

Con dos solapas. Las líneas impresas en la portada de la subcarpeta facilitan la identificación del archivo clasificado. Fabricada en cartulina ecológica 100% reciclada de 280 g/m². Tamaño Din A4.



F⁰ 250 g/m²

CÓD.	COLOR	25	1	0,57€
34579	AZUL	25	1	0,57€
150315	BURDEOS	25	-	0,57€
150314	GRIS	25	-	0,57€

CÓD.	COLOR	25	1	0,57€
34581	NARANJA	25	1	0,57€
34582	ROJO	25	1	0,57€
34580	VERDE	25	1	0,57€

Subcarpeta de cartulina Folio

Subcarpeta con bolsa y solapa. Fabricada en cartulina de 250 g/m² y 320 g/m². Resistente para uso intensivo. Bolsa para mantener seguros los documentos y área impresa para identificar contenido. Lomo extensible 30 mm. Capacidad máxima: 250 hojas. Colores vivos.

liderpape

F⁰ 185 g/m²



CÓD. 80011 4,95€

Subcarpeta de cartulina Folio

Subcarpeta de archivo en cartulina de 185 g/m². Tamaño folio. Paquete de 25 unidades. Colores pastel surtidos: amarillo, azul, naranja, rosa y verde.



A4 180 g/m²

100

CÓD.	COLOR	0,18€
63265	AMARILLO	0,18€
63267	AZUL	0,18€
63266	CELESTE	0,18€
63263	CREMA	0,18€
63269	FUCSIA	0,18€
63268	ROJO	0,18€
63264	VERDE	0,18€
63270	SURTIDOS	0,18€

Subcarpeta de cartulina reciclada Din A4

Subcarpetas en cartulina 100% reciclada certificada Blue Angel. Gramaje 180 g/m². Para documentos Din A4. Colores vivos.



A4 250 g/m²

CÓD.	COLOR	100	1	0,20€
72805	AMARILLO	100	1	0,20€
72806	AZUL CLARO	100	-	0,20€
72807	AZUL OSCURO	100	1	0,20€
77827	BLANCO*	100	-	0,38€
72803	CREMA	100	1	0,20€
72809	FUCSIA	100	-	0,20€
72808	ROJO	100	1	0,20€
72804	VERDE	100	1	0,20€
72810	SURTIDOS	1	-	19,71€

*220 g/m².

Subcarpeta de cartulina reciclada Din A4

Subcarpetas en cartulina 100% reciclada certificada Blue Angel. Gramaje 250 g/m². Para documentos Din A4. Colores vivos.



A4

290 g/m²

CÓD.	COLOR	UNIDADES	PRECIO
63273	AMARILLO	50	0,48€
63274	AZUL CLARO	50	0,48€
63275	ROJO	50	0,48€
63276	ROSA	50	0,48€
63277	VERDE	50	0,48€
63278	SURTIDOS	50	0,48€
63279	SURTIDOS	10	0,59€

Subcarpeta de cartulina reciclada Din A4

Subcarpetas con bolsa y solapa. Fabricada en cartulina 100% reciclada, certificada Blue Angel de 290 g/m². Ideal para todos los tamaños hasta Din A4. El lomo tiene un fuelle extensible de 32 mm. Colores intensos.



A4

220 g/m²

CÓD.	UNIDADES	PRECIO
63280	10	0,59€
63281	50	0,48€

Subcarpeta de cartulina reciclada

Subcarpetas de cartulina. Gramaje 220 g/m². Ideal para varios formatos hasta folio. Colores surtidos pastel: amarillo, azul, crema, rosa y verde.



A4

225 g/m²

CÓD.	PRECIO
63271	8,55€

Subcarpeta cartulina lustrada Din A4

Subcarpetas de cartulina fuerte y lustrada de 225 g/m². Certificada FSC. Para documentos Din A4. Paquete de 25 unidades. Colores surtidos. Medidas: 240 x 320 mm.



A4

265 g/m²

25

CÓD.	PRECIO
150257	1,31€

Subcarpeta cartulina lustrada Din A4

Subcarpeta con bolsa y solapa para documentos hasta tamaño Din A4. Fabricada en cartulina de 265 g/m². Capacidad de hasta 350 hojas. Colores surtidos. Paquete de 25 unidades.



A3

265 g/m²

5

CÓD.	PRECIO
63282	2,63€

Subcarpeta cartulina lustrada Din A3

Con bolsa y solapa, para documentos de tamaño hasta Din A3. Fabricada en cartulina certificada FSC de 265 g/m². Muy resistente y estable. Colores surtidos.



170 g/m²

50

CÓD.	REF.	FORMATO	PRECIO
07733	SC23	FOLIO	0,13€
26437	SC21	DIN A4	0,13€

Subcarpeta kraft

Subcarpeta en cartulina kraft de 170 g/m² en tamaño folio (345 x 235 mm) y Din A4 (315 x 235 mm).



liderpape



240
g/m² 50

CÓD.	REF.	FORMATO	
23657	SC24	FOLIO	0,14€
26438	SC22	DIN A4	0,14€

Subcarpeta kraft con interior blanco

Subcarpeta en cartulina kraft de 240 g/m², con el interior blanco, en tamaño folio (345 x 235 mm) y Din A4 (315 x 235 mm).



Q-CONNECT®

A4 120
g/m²



CÓD.	REF.	COLOR		
53224	KF15244	AMARILLO	50	0,24€
53226	KF15246	AZUL	50	0,24€
53228	KF15248	NARANJA	50	0,24€
53225	KF15245	ROSA	50	0,24€
53227	KF15247	VERDE	50	0,24€
53229	KF15249	SURTIDO*	1	5,56€

* Paquete de 25 unidades (5 por color)

Subcarpeta con ventana transparente Din A4

Fabricada en cartulina de 120 g/m². Tapa con ventana transparente. Tamaño Din A4.

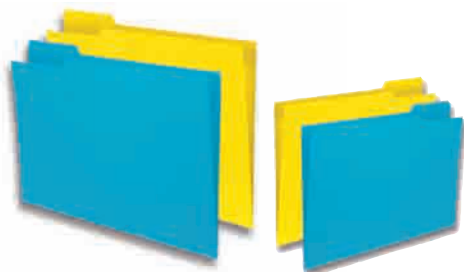

250
g/m²

CÓD.	PESTAÑA	COLOR	FORMATO	
78155	IZQUIERDA	AMARILLO	FOLIO	0,29€
78158	CENTRAL	AMARILLO	FOLIO	0,29€
78161	DERECHA	AMARILLO	FOLIO	0,29€
78157	CENTRAL	AMARILLO	DIN A4	0,29€
78160	DERECHA	AMARILLO	DIN A4	0,29€
78156	IZQUIERDA	AZUL	FOLIO	0,29€
78159	CENTRAL	AZUL	FOLIO	0,29€
78162	DERECHA	AZUL	FOLIO	0,29€



F^o

250
g/m²



CÓD.	PESTAÑA	
150317	CENTRAL	0,25€
150318	DERECHA	0,25€
150316	IZQUIERDA	0,25€

Subcarpeta cartulina con pestañas

Subcarpeta con pestaña, ideal para subdividir información en carpetas colgantes. Pestaña escribible. Hendidos para incorporar fastener. Resistente para uso intensivo. Fabricada en cartulina de 250 g/m². Capacidad máxima: 100 hojas. Color: kraft bicolor.



A4

210
g/m²

10



CÓD.	
63272	3,68€

Subcarpeta de cartulina con clasificador

Clasificador fabricado en cartulina de 210 g/m². Con 6 departamentos y pestaña para acceder más fácilmente a los documentos. Es ideal para subdividir información y clasificar dentro de carpetas colgantes. Juego de 6 subcarpetas en colores surtidos.



A4

275
g/m²

25



CÓD.	COLOR	
77724	AZUL	0,72€
77725	BLANCA	0,72€

Subcarpeta cartón plastificado Din A4

Subcarpeta indicada para presentaciones. Fabricada en cartón plastificado de 275 g/m² para mayor resistencia. Hendidura en portada para fácil apertura. 2 solapas para ocultar las grapas. Tamaño Din A4.

TIPOS Y MEDIDAS DE CARPETAS COLGANTES

Para carpetas con visor superior, tendrá que medir el ancho de los railes donde la carpeta irá colgada. El visor superior se utiliza en los cajones.

Para carpetas con visor lateral, tendrá que medir la profundidad de los railes del armario. El visor lateral se utiliza en estanterías.

Si la medida es aproximadamente de 330 mm: carpeta tamaño Din A4.
 Si la medida es aproximadamente de 365 mm: carpeta tamaño folio.
 Si la medida es aproximadamente de 390 mm: carpeta tamaño folio prolongado.

V Lomo en V

U Lomo en U

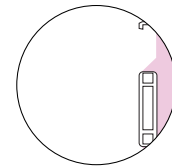
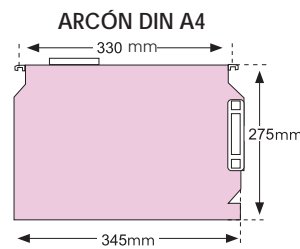
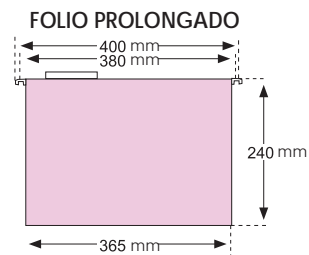
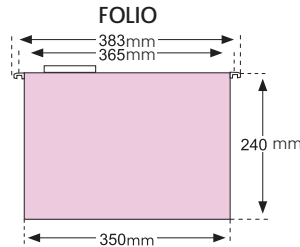
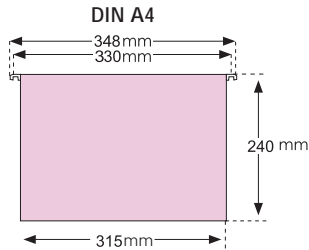

VISOR SUPERIOR
Para cajones y carros de archivo

VISOR LATERAL
Para estanterías



V
Lomo en V

180
g/m²

CÓD.	REF.	FORMATO	
26906	SF02	DIN A4	0,57€
26907	SF03	FOLIO PROLONGADO	0,58€
26905	SF01	FOLIO	0,57€



Carpeta colgante con visor superior

Fabricada en cartulina de 180 g/m². Con varilla metálica. Incorpora los visores con tiras de cartulina trepada. El tamaño del visor es de 9 cm.



V
Lomo en V

240
g/m²

25

CÓD.	FORMATO	
01361	DIN A4	0,62€
01362	FOLIO	0,64€
01364	FOLIO PROLONGADO	0,74€

Carpeta colgante con visor superior

Fabricada en cartulina de 240 g/m². Con varilla de acero. Incorpora los visores con tiras de cartulina trepada. Lomo en V.



250
g/m²

10



A4

Fº

CÓD.	REF.	COLOR	
42812	SF04	AMARILLO	0,54€
42783	SF09	AZUL	0,54€
42810	SF07	ROJO	0,54€
42811	SF11	VERDE	0,54€

CÓD.	REF.	COLOR	
42813	SF06	AZUL	0,54€
42814	SF10	ROJO	0,54€
42815	SF05	VERDE	0,54€

Carpeta colgante con visor superior

Fabricada en cartulina Kraft de 250 g/m². Incluye visor con tira de cartulina trepada. Varillas metálicas. Lomo en V.



V
Lomo en V





Lomo en V



CÓD.	FORMATO	
62787	DIN A4	0,74€
62788	FOLIO	0,75€
63108	FOLIO PROLONGADO	0,83€

Carpeta colgante con visor superior

Fabricada en cartulina kraft de 220 g/m². Incluye visor superior de 29 cm con etiquetas incluidas. Varillas metal flex. Lomo en V.



Lomo en V



CÓD.	FORMATO			
72498	DIN A4	50	-	0,59€
72499	FOLIO	25	-	0,63€
72500	FOLIO PROLONGADO	50	1	0,66€

Carpeta colgante con visor superior

Fabricada en cartulina kraft eco de 230 g/m². Incluye visor superior de 10 mm. Con varilla metal flex. Lomo en V.



Lomo en V



CÓD.	
62834	36,00€

Carpeta colgante con visor superior

Fabricada en polipropileno transparente con textura rayada. Especiales para uso intensivo. De gran resistencia. Sistema de unión por corchetes. Disponibles en varios colores. Lomo en V. Incluye visores de 29 cm con efecto lupa. Con varilla de plástico. Pack de 10 unidades. Colores surtidos. Tamaño Din A4. 500 micras.

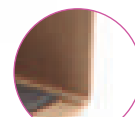

Lomo en U

CÓD.	FORMATO			
79122	DIN A4	25	1	0,93€
79123	FOLIO	25	-	1,11€

Carpeta colgante con visor superior

Fabricada en cartulina kraft bicolor de 240 g/m². Incluye visor superior 8 cm y etiquetas. Con varilla metálica. Lomo en U de 30 mm reforzado. Máxima rigidez.



Lomo en V



CÓD.	FORMATO	
11470	DIN A4	0,78€
10251	FOLIO	1,02€

Carpeta colgante con visor lateral Arcón

Fabricada en cartulina de 240 g/m². Con varilla de acero, incorpora los visores con tiras de cartulina trepada.



Lomo en V

CÓD.	
72496	0,56€

Carpeta colgante con visor lateral

Fabricada en cartulina kraft eco de 230 g/m². Incluye visor lateral de 14 mm. Con varilla metal flex. Lomo en V. Con 365 mm entre ejes. Sistema de unión por solapa.

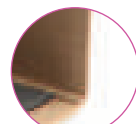

Lomo en U



CÓD.	
58720	0,79€

Carpeta colgante con visor lateral

Fabricada en cartulina Kraft de 230 g/m². Incluye visor lateral. Varillas metal flex. Lomo en U de 20 mm reforzado. Sistema de unión por solapa. Tamaño Din A4.



CÓD.
74329 0,20€

Visor cristal rígido para carpeta colgante

Visor transparente para carpetas colgantes fabricado en plástico. Muy útil y cómodo para nombrar las carpetas según su contenido. Contiene hueco para etiqueta; el otro extremo está cerrado, como tope, para que la tira no se salga. No incluye tira de papel.



CÓD.
72520 6,17€

Tiras de papel para visores carpetas colgantes

Etiquetas pretroqueladas con bordes en azul, naranja, verde y amarillo. Paquetes de 10 hojas de 25 etiquetas. Para carpetas colgantes de visor superior de 8 cm de largo. Personalizables en www.elbaprint.es.



CUADRO RESUMEN CARPETAS COLGANTES

CÓD.	VISOR	TAMAÑO	MATERIAL	GRAMAJE	VARILLA	UMV	COLOR	MARCA
26906	SUPERIOR, TIRAS INCLUIDAS	DIN A4	CARTULINA	180 g/m ²	METÁLICA	10	MARRÓN KRAFT	liderpapel
26905	SUPERIOR, TIRAS INCLUIDAS	FOLIO	CARTULINA	180 g/m ²	METÁLICA	10	MARRÓN KRAFT	liderpapel
26907	SUPERIOR, TIRAS INCLUIDAS	FOLIO PROLONGADO	CARTULINA	180 g/m ²	METÁLICA	10	MARRÓN KRAFT	liderpapel
01361	SUPERIOR, TIRAS INCLUIDAS	DIN A4	CARTULINA	240 g/m ²	ACERO	25	BICOLOR	GIO
01362	SUPERIOR, TIRAS INCLUIDAS	FOLIO	CARTULINA	240 g/m ²	ACERO	25	BICOLOR	GIO
01364	SUPERIOR, TIRAS INCLUIDAS	FOLIO PROLONGADO	CARTULINA	240 g/m ²	ACERO	25	BICOLOR	GIO
42812	SUPERIOR, TIRAS INCLUIDAS	DIN A4	CARTULINA KRAFT	250 g/m ²	METÁLICA	10	AMARILLO	liderpapel
42783	SUPERIOR, TIRAS INCLUIDAS	DIN A4	CARTULINA KRAFT	250 g/m ²	METÁLICA	10	AZUL	liderpapel
42810	SUPERIOR, TIRAS INCLUIDAS	DIN A4	CARTULINA KRAFT	250 g/m ²	METÁLICA	10	ROJO	liderpapel
42811	SUPERIOR, TIRAS INCLUIDAS	DIN A4	CARTULINA KRAFT	250 g/m ²	METÁLICA	10	VERDE	liderpapel
42813	SUPERIOR, TIRAS INCLUIDAS	FOLIO	CARTULINA KRAFT	250 g/m ²	METÁLICA	10	AZUL	liderpapel
42814	SUPERIOR, TIRAS INCLUIDAS	FOLIO	CARTULINA KRAFT	250 g/m ²	METÁLICA	10	ROJO	liderpapel
42815	SUPERIOR, TIRAS INCLUIDAS	FOLIO	CARTULINA KRAFT	250 g/m ²	METÁLICA	10	VERDE	liderpapel
62787	SUPERIOR	DIN A4	CARTULINA	220 g/m ²	METÁLICA	25	BICOLOR	ELBA
62788	SUPERIOR	FOLIO	CARTULINA	220 g/m ²	METÁLICA	25	BICOLOR	ELBA
63108	SUPERIOR	FOLIO PROLONGADO	CARTULINA	220 g/m ²	METÁLICA	25	BICOLOR	ELBA
72498	SUPERIOR	DIN A4	CARTULINA KRAFT ECO	230 g/m ²	METÁLICA	50	MARRÓN KRAFT	FRIDE
72499	SUPERIOR	FOLIO	CARTULINA KRAFT ECO	230 g/m ²	METÁLICA	50	MARRÓN KRAFT	FRIDE
72500	SUPERIOR	FOLIO PROLONGADO	CARTULINA KRAFT ECO	240 g/m ²	METÁLICA	50	MARRÓN KRAFT	FRIDE
62834	SUPERIOR	DIN A4	POLIPROPILENO	500 μ	PLÁSTICO	1	SURTIDOS	ELBA
79122	SUPERIOR	DIN A4	CARTULINA	240 g/m ²	METÁLICA	25	MARRÓN KRAFT	GIO
79123	SUPERIOR	FOLIO	CARTULINA	240 g/m ²	METÁLICA	25	MARRÓN KRAFT	GIO
58720	LATERAL, TIRAS INCLUIDAS	DIN A4	CARTULINA KRAFT	230 g/m ²	METÁLICA	25	MARRÓN KRAFT	FRIDE
72496	LATERAL	DIN A4	CARTULINA KRAFT ECO	230 g/m ²	METÁLICA	25	MARRÓN KRAFT	FRIDE
11470	LATERAL, TIRAS INCLUIDAS	DIN A4	CARTULINA	240 g/m ²	ACERO	25	BICOLOR	GIO
10251	LATERAL, TIRAS INCLUIDAS	FOLIO	CARTULINA	240 g/m ²	ACERO	25	BICOLOR	GIO



liderpape

325
g/m²



CÓD.	REF.	FORMATO	MEDIDAS (MM)	INTERIOR (MM)		
15076	DF03	CUARTO	278 x 213 x 105	274 x 209 x 101	10	0,52€
14309	DF02	FOLIO	365 x 251 x 100	361 x 247 x 96	10	0,56€
14310	DF01	FOLIO PROLONGADO	388 x 275 x 116	384 x 271 x 112	10	0,68€
15372	DF04	LISTADOS DE ORDENADOR	430 x 316 x 116	426 x 312 x 112	10	1,03€
74866	DF13	DOBLE ANCHO	367 x 251 x 200	363 x 247 x 196	50	1,18€

Cajas de archivo definitivo cartón

Caja de cartón ondulado blanco de 325 g/m².
De muy fácil montaje.

ELBA



A4



10



CÓD.
150319 1,27€

Cajas de archivo definitivo cartón

Cartón microcanal muy resistente libre de ácido para larga conservación de los documentos. Certificado FSC. Compatible con los contenedores Elba. Montaje automático. Zonas preimpresas para identificación del contenido. Colores surtidos. Lomo: 100 mm. Medidas: 287 x 372 x 100 mm.

BANKERS BOX
by Fellowes.



375
g/m²



BANKERS BOX
by Fellowes.



375
g/m²

20kg



CÓD.	MEDIDAS	MEDIDAS INTERIORES	
62770	260 x 374 x 103 mm	255 x 360 x 100 mm	1,26€
62771	260 x 374 x 153 mm	255 x 360 x 150 mm	1,38€

Cajas de archivo definitivo cartón

Fabricado en cartón 100% reciclado con certificación FSC y 100% reciclable. Muy resistente. Ideal para archivar documentos y archivos formato Din A4 y folio. Tapa con cierre por lengüeta para mayor seguridad. Cartón de 375 g/m².

CÓD.
62768 4,85€

Cajón para archivo definitivo cartón

Archivo muy resistente, para guardar documentos, carpetas y archivo definitivo. Fabricado en cartón 100% reciclado con certificación FSC y 100% reciclable. Asa de transporte y zona de etiquetaje. Capacidad para 4 cajas de archivo definitivo de 80 mm, 3 cajas de archivo definitivo de 100 mm u 8 carpetas de anillas. Cartón de 375 g/m².

BANKERS BOX
by Fellowes.



375
g/m²

20kg



CÓD.
62769 5,39€

Cajón para archivo definitivo cartón

Archivo muy resistente, con doble capa de cartón en la base y triple capa de cartón en las asas. Fabricado en cartón 100% reciclado con certificación FSC y 100% reciclable. Tapa integrada, asa de transporte, zona de etiquetaje y cierre con lengüeta. Capacidad para 6 cajas de archivo definitivo de 80 mm, 5 cajas de archivo definitivo de 100 mm, 7 archivadores de palanca A4 ó 12 carpetas de anillas. Cartón de 375 g/m². Medidas: 293 x 390 x 560 mm. Interior: 287 x 545 x 378 mm.

ELBA

450
g/m²

20kg



CÓD. COLOR
26677 GRIS 5,61€

Cajón para archivo definitivo cartón

Caja contenedor con tapa integrada automontable de gran capacidad, fabricada en cartón con impresión para identificar los documentos. Con asas para facilitar su transporte. Montaje fácil y rápido. Permite guardar 5 cajas de archivo definitivo de 100 mm de lomo. Tamaño folio. Cartón de 450 g/m². Medidas: 345 x 450 x 280 mm. Interior: 343 x 448 x 277 mm.

Q-CONNECT®

CÓD.
77400CÓD.
77401CÓD.
77402

CÓD.	REF.	MONTAJE	MEDIDAS	MEDIDAS INTERIORES	
77400	KF02007	AUTOMÁTICO	330 x 390 x 253 mm	327 x 387 x 250 mm	7,53€
77401	KF21660	MANUAL	330 x 390 x 253 mm	327 x 387 x 250 mm	5,16€
77402	KF21663	MANUAL	377 x 543 x 248 mm	374 x 540 x 245 mm	12,33€
77403	KF21738	AUTOMÁTICO	298 x 386 x 433 mm	295 x 383 x 430 mm	8,52€
77404	KF22349	AUTOMÁTICO	258 x 362 x 103 mm	255 x 360 x 100 mm	1,67€

Cajón para archivo definitivo cartón

Contenedor de cartón para archivo definitivo. 100% reciclado. Gran resistencia gracias a su doble capa en los extremos. Abertura superior. Montaje fácil y rápido. Automático: se forma la caja solo presionando los vértices. Manual: montaje con una sencilla manipulación. Color blanco. Cartón de 512 g/m².

CÓD.
77403CÓD.
77404BANKERS BOX
by Fellowes®

CÓD.	COLOR	FORMATO	MEDIDAS	M. INTERIORES	
78290	BLANCO	DIN A4	335 x 292 x 404 mm	380 x 287 x 430 mm	5,57€
78289	GRIS	DIN A4	335 x 292 x 404 mm	333 x 285 x 390 mm	5,57€
78288	BLANCO	FOLIO	387 x 294 x 445 mm	380 x 287 x 430 mm	6,35€
78287	GRIS	FOLIO	387 x 294 x 445 mm	333 x 285 x 390 mm	6,35€

Cajón para archivo definitivo cartón

Contenedor fabricado en cartón 100% reciclado muy resistente, con doble grosor en paredes y base. Montaje automático Fastfold™. Capacidad para 4 cajas de archivo definitivo. Cartón de 515 g/m².



liderpapel®



CÓD.	REF.	COLOR	MEDIDAS	
17303	DF05	AZUL	360 x 260 x 100 mm	3,02€
16447	DF06	BLANCO	360 x 260 x 100 mm	3,02€
16446	DF07	GRIS	360 x 260 x 100 mm	3,02€
16642	DF08	MARRÓN	360 x 260 x 100 mm	3,02€
16445	DF09	NEGRO	360 x 260 x 100 mm	3,02€
16641	DF10	ROJO	360 x 260 x 100 mm	3,02€
17302	DF11	VERDE	360 x 260 x 100 mm	3,02€

Cajas de archivo definitivo polipropileno

Archivo definitivo fabricado en polipropileno corrugado de 3 mm de espesor, de gran resistencia a la humedad y al agua, de gran durabilidad y fácil montaje. Tamaño folio.

FADE

CÓD.
43606 1,35€**Bolsa archivo definitivo Kraft**

Fabricado en papel Kraft bicolor de 240 g/m² con cintas de cierre. Tamaño folio. Medidas: 350 x 250 x 80 mm.

ALBUMES DE FOTOS

liderpapel®

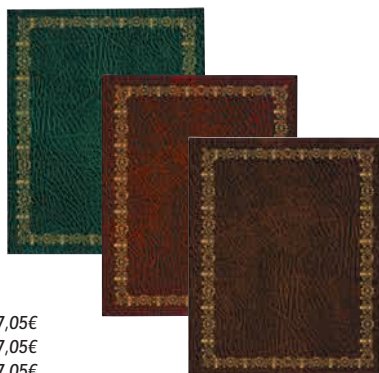

CÓD.	REF.	COLOR	
74249	AE01	MARRÓN	7,05€
74250	AE02	ROJO	7,05€
74251	AE03	VERDE	7,05€

Álbum de fotos

Fabricado en cartón pelliculado con dibujos dorados. Contiene 5 hojas adhesivas. 4 anillas de 25 mm.

pardo

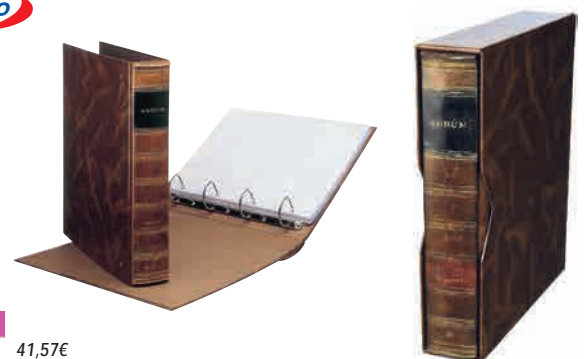
CÓD.
31788 41,57€**Álbum de fotos serie Premier**

Fabricado en cartón con aspecto de libro antiguo. Grabación en dorado, con cajetín y 4 anillas de 40 mm.

liderpape

A4

20



CÓD.	REF.	
74259	HJ01	0,45€

Hoja adhesiva para álbum de fotos

Hojas autoadhesivas para álbum de fotos de 4 anillas. Cartón blanco y lámina protectora de PVC. Tamaño: Din A4.

SAIRO

RECOMENDADO

Fº



CÓD.	
31283	11,12€

Portafirmas plástico

Plástico PVC gofrado de alta calidad. Exterior color negro. Interior con Wire-O. 20 departamentos. Cartulina con escalerilla color rojo. Tamaño folio.

pardo

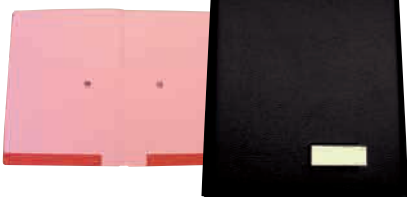

CÓD.	COLOR	Nº DEPARTAMENTOS	
17419	NEGRO	12	30,30€
22848	NEGRO	18	38,97€
22849	ROJO	18	38,97€

Portafirmas plástico

Portafirmas extra con materiales acabados en simil piel y portada acolchada. Con lomo tipo fuelle. Con compartimentos de doble cartulina reforzada y escalonada. Con visor en portada.

pardo



CÓD.	
43554	45,17€

Portafirmas simil piel

Portafirmas extra, serie Autograph, fabricado en simil piel. Acolchado y cosido, con fuelle. 18 departamentos de cartulina doble, reforzados y escalonados. Color marrón. No incluye bolígrafo. Medidas: 335 x 245 mm.

CARPETAS COMANDAS/
PORTAMENÚS

liderpape



GROSOR
3 mm

CÓD.	REF.	
18013	DT08	5,78€

Carpeta portacomandas

Portanotas fabricado en cartón forrado en plástico soldado. Para talonario de camarero. Con tapa, pinza, bolsillo interior y presilla portabolígrafo. Contiene bolígrafo y talonario camarero. Medidas: 105 x 155 mm.

liderpape

GROSOR
4 mm



CÓD.	REF.	
80684	CB01	11,73€

Carpeta para minutas

Ideal para la entrega de notas en establecimientos de hostelería. Fabricada en cartón forrado en plástico soldado. Con bandeja metálica y pinza metálica sujeta billetes.

liderpape



CÓD.	REF.	FORMATO	FUNDAS			
37684	PM01	DIN A4	3	10	1	4,27€
37686	PM02	DIN A5	3	10	-	3,50€
37685	PM03	10,5 x 28 cm	2	10	-	2,23€

Carpeta portamenús

Ideal para establecimientos de hostelería. Fabricada en PVC con lomo de plástico rígido. Disponible en varios formatos y cantidad de páginas internas. Muy resistentes y fáciles de limpiar.

liderpape

N



CÓD.	REF.	MEDIDAS	
300008	PM05	16,5 x 23,5 cm	8,97€
300007	PM04	22,5 x 32 cm	10,82€

Carpeta portamenús

Carpeta ideal como portamenús para establecimientos de hostelería. Resistente y fácil de limpiar. Con 4 fundas.

liderpape

N



CÓD.	REF.	
300009	PM06	10,04€

Carpeta portamenús

Carpeta ideal como portamenús para establecimientos de hostelería. Resistente y fácil de limpiar. Con sujeción en las esquinas. Medidas: 22,5 x 32 cm.



GROSOR



CÓD.	COLOR	
31783	NEGRO	17,55€
31784	MARRÓN	17,55€

Carpeta portamenús

Ideal para establecimientos de hostelería. Fabricada en cartón forrado en plástico soldado. Con cuatro fundas transparentes provista de láminas litografiadas. Medidas: 315 x 230 x 10 mm.

GROSOR



CÓD.	
19483	11,03€

Carpeta portamenús

Ideal para establecimientos de hostelería. Fabricada en plástico, con portadas acolchadas. Dos fundas interiores en cada contraportada más cuatro fundas transparentes. Tamaño folio. Medidas: 328 x 235 x 10 mm.

LIBRO DE RESERVAS



CÓD.	REF.	
81075	LR01	4,87€

Libro de reservas

Tapa forrada en cartón de 1,5 mm de espesor. Papel estucado brillo de 115 g/m². Ideal para todo tipo de establecimientos que requieran de cita previa o reserva. Tapa dura. Espiral. 80 hojas. Tamaño Din A4. Medidas: 210 x 297 mm.

PORTANOTAS



CÓD.	REF.	COLOR	
26152	KF01301	AZUL	4,30€
26151	KF01300	NEGRO	4,30€
26153	KF01302	ROJO	4,30€
26154	KF01303	VERDE	4,30€

Carpeta plástico con pinza

Portanotas de cartón forrado en plástico soldado. Con tapa, bolsillo transparente en su interior, presilla portabolígrafo y pinza de gran resistencia para una perfecta sujeción del papel. Tamaño Din A4.

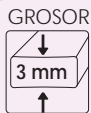

PINZA SUPERIOR

CÓD.	REF.	COLOR	
24967	MS03	AZUL	5,84€
24969	MS04	NEGRO	5,84€
24966	MS05	ROJO	5,84€

PINZA INTERIOR LATERAL

CÓD.	REF.	COLOR	
29667	MS02	NEGRO	5,84€

Carpeta plástico con pinza

Portanotas de cartón forrado en plástico soldado. Con tapa y pinza disponible en la parte superior o interior lateral, con pinza de gran resistencia. Tamaño folio.



GROSOR



CÓD.	FORMATO	
31287	CUARTO	5,43€
31291	DIN A4	7,97€

Carpeta plástico con pinza

Carpeta con pinza. Fabricada en cartón forrado en plástico soldado, interior y exteriormente. Mecanismo niquelado. Color negro.



GROSOR



CÓD.	COLOR	
150248	AZUL	5,99€
150249	NEGRO	5,99€
150250	BURDEOS	5,99€
150251	VERDE	5,99€

Portanotas PVC Folio

Fabricada en cartón forrado en PVC. Con pinza metálica. Tamaño folio.



Q-CONNECT®

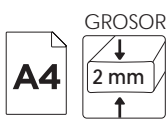

CÓD. REF. 3,33€
77878 KF01297

Portanotas PVC Din A4

Fabricada en cartón forrado en plástico soldado. Con presilla portafolios metálica de gran resistencia para una perfecta sujeción del papel. Con presilla portabolígrafos. Para Din A4 y folio. Color azul. Medidas: 31 x 22 cm.

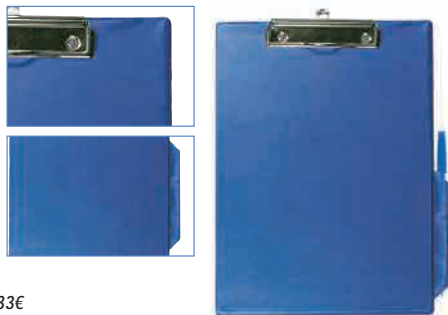

Q-CONNECT®

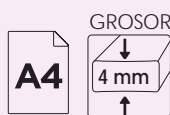

CÓD. REF. 3,33€
26147 KF01304

Portanotas cartón Din A4

Material extraduro, con pinza metálica de 15 cm. Tamaño Din A4. Color marrón.



Q-CONNECT®



CÓD. REF. 4,47€
37683 KF03301

Portanotas polipropileno Din A4

Fabricado en plástico extraduro, con pinza metálica. Superficie lisa para proporcionar una fácil escritura sobre el papel. Tamaño Din A4. Color transparente.



Q-CONNECT®



CÓD. REF. 7,29€
77879 KF21625

Portanotas polipropileno Din A4

Fabricado en plástico rígido, con presilla metálica de gran resistencia para una perfecta sujeción del papel. Superficie lisa para facilitar la escritura. Tamaño Din A4. Color azul.



Q-CONNECT®



CÓD. REF. 4,28€
37682 KF03300

Portanotas polipropileno Din A4

Fabricado en polipropileno, con pinza metálica. Tamaño Din A4. Color negro.



CARPETAS PORTADOCUMENTOS

Beautone®



CÓD. REF. 12,08€
19120 34910

Carpeta portadocumentos Din A3

Fabricada en polipropileno. Con asas de plástico y broche. Ideal para dibujo y diseño gráfico. 1.000 micras. Tamaño Din A3. Color negro.

Beautone®



CÓD. REF. 5,99€
20290 034654

Carpeta lomo rígido con broche Din A4

Fabricada en polipropileno. Cierre de broche de plástico rígido. Colores translúcidos. Lomo de 25 mm. 600 micras. Color transparente.



Beautone®



CÓD.	REF.	COLOR	
32861	34622	AZUL	9,89€
32860	34621	NARANJA	9,89€
32859	34620	ROJO	9,89€
32862	34623	VERDE	9,89€

Carpeta portadocumentos Din A4

Cartera con broche y asa. Fabricada en polipropileno. 1.000 micras. Tamaño Din A4. Colores translúcidos.

Beautone®



CÓD.	REF.	COLOR	
19999	034862	AZUL	8,55€
20001	034865	NEGRO	8,55€
23062	034863	VERDE	8,55€

Carpeta portadocumentos Din A4

Cartera portadocumentos con broche y asa. Fabricada en polipropileno. 1.000 micras. Tamaño Din A4. Colores opacos.





A4



CÓD.	COLOR	
150303	GRIS OPACO	7,84€
150301	AZUL TRANSLÚCIDO	6,85€
150302	ROJO TRANSLÚCIDO	6,85€

Carpeta portadocumentos Din A4

Carpeta portadocumentos extensible fabricada en polipropileno. Tamaño Din A4. Con asa.



CÓD.	REF.	COLOR	
77520	WB01	AZUL	14,63€
77522	WB03	NEGRO	14,63€
77521	WB02	ROJO	14,63€

Cartera portadocumentos con asa

Cartera fabricada en polipropileno de alta calidad. Flexible y resistente. Compartimento interior para documentación. Cómoda asa fabricada en plástico. Cierre con cremallera. Medidas: 400 x 45 x 300 mm.

Beautone®



CÓD.	REF.	
34924	044684	10,28€

Carpeta portadocumentos Din A4

Cartera portadocumentos con asa y broche. Fabricada en polipropileno. 1000 micras. Color transparente. Tamaño Din A4. Color transparente.

Beautone®



CÓD.	REF.	
46096	42818	118,68€

Carpeta portadocumentos Din A4

Carpeta portadocumentos con gomas. Fabricada en polipropileno. 1.000 micras. Lomo flexible con cantoneras. Tamaño Din A4. Presentación: 16 unidades surtidas. Medidas: 320 x 480 x 240 mm.

FICHEROS CAJONES SOBREMESA



CÓD.	REF.	COLOR	
49301	KF18421	AZUL	71,42€
49300	KF18422	MANDARINA	71,42€
75225	KF18413	ROSA	71,42€
49299	KF18423	VERDE	71,42€



Fichero de cajones de sobremesa de plástico

Módulos con carcasa transparente y 5 cajones en una novedosa gama de colores traslúcidos: azul mar, verde kiwi y mandarina. Apilables con la simple colocación de un módulo sobre otro. Cajones con tope de seguridad y suave deslizamiento. Válido para tamaños Din A4, folio y subcarpetas. Medidas: 340 x 270 x 255 mm.



COLORES TRANSLÚCIDOS

CÓD.	REF.	COLOR	CAJONES	
43591	KF18425	AZUL	5	62,78€
43593	KF18428	NARANJA	5	62,78€
43594	KF18429	ROJO	5	62,78€
43592	KF18430	VIOLETA	5	62,78€
43584	KF18432	AZUL	6	65,70€
43586	KF18435	NARANJA	6	65,70€
43587	KF18436	ROJO	6	65,70€
43585	KF18437	VIOLETA	6	65,70€

COLORES OPACOS

CÓD.	REF.	COLOR	CAJONES	
43588	KF18424	AZUL	5	56,27€
43590	KF18426	BURDEOS	5	56,27€
43589	KF18427	GRIS	5	56,27€
43581	KF18431	AZUL	6	57,47€
43583	KF18433	BURDEOS	6	57,47€

Fichero de cajones de sobremesa de plástico

Módulos de cajones apilables y con tope de seguridad para evitar que se caigan al abrirlos. Suave deslizamiento. Agujero en la base para una fácil extracción de los documentos. Acepta documentos de hasta 270 x 320 mm. Incluye bandeja organizadora en la parte superior para tener siempre a mano los accesorios de oficina. Su diseño ergonómico y funcional facilita un apilamiento muy estable con la simple colocación de un módulo sobre otro. Medidas: 370 x 305 x 215 mm.





CÓD.	COLOR	
72221	AZUL	36,68€
72220	NEGRO	36,68€
72222	VERDE	36,68€

Fichero de cajones de sobremesa plástico

Fabricado en poliestireno de alto impacto 100% reciclable, este fichero destaca por su ergonomía, capacidad de clasificación, robustez y elegancia. 4 cajones. Decorado en relieve con ondas que contrastan. Para documentos de hasta 24 x 32 cm y archiva hasta 500 hojas Din A4 de capacidad. Apertura ergonómica. Se suministra con 4 tapones antideslizantes, que evitan los rayones en la superficie en la que se encuentra. Medidas: 300 x 368 x 265 mm.



CÓD.	CAJONES	
78327	5	90,78€
78329	7	102,45€
78328	10	114,21€



Fichero de cajones de sobremesa plástico

Módulo de cajones fabricado en plástico con perfiles de color que facilitan la organización cuando está cerrado. Apilable sobre apoyos de goma. Cajones de fácil extracción con cierre de seguridad. Con etiquetas imprimibles. Para documentos tamaño Din A4, C4, folio y carta. Sistema de organización y clasificación resistente y fácil de ensamblar. La unión de los módulos entre sí mediante clips permite la construcción de todo tipo de estructuras tanto en vertical como en horizontal. Medidas: 292 x 280 x 356 mm.



Sistema de organización y clasificación resistente y fácil de ensamblar. La unión de los módulos entre sí mediante clips permite la construcción de todo tipo de estructuras tanto en vertical como en horizontal.

- * Medidas en mm. (fondo x alto x ancho)
- * Medidas interiores cajones y bandejas:
 - pequeños: 322 x 265 x 22 mm.
 - medianos: 322 x 265 x 52 mm.
 - grandes: 322 x 265 x 82 mm.

* Colores: todas las referencias son en color gris, tanto la carcasa como los cajones y/o bandejas.



CÓD.	CAJONES	MEDIDAS	
49305	1*	356 x 474 x 303 mm	101,75€
49303	3	356 x 316 x 303 mm	68,37€
49304	5	356 x 316 x 303 mm	71,22€
46725	6	356 x 316 x 362 mm	80,25€
46723	9	356 x 316 x 303 mm	75,15€
46724	11	356 x 316 x 362 mm	87,93€

*Con cerradura. Para 25 carpetas colgantes (no incluidas).

Fichero cajones de sobremesa de plástico

Módulos de cajones inyectados en poliestireno de gran calidad. Ligeros, resistentes y fáciles de montar y apilar. Sistema de unión mediante clips que permiten formar todo tipo de estructuras tanto en vertical como en horizontal. Color gris. Incluye espacio para la etiqueta.



CÓD.	
75226	46,05€

Fichero cajones de sobremesa de plástico

Módulo de 5 cajones. Carcasa: color cristal translúcido. Medida interior cajones: 323 x 234 x 38 mm. Apilamiento perfecto con la simple colocación de un módulo de cajones sobre otro. Cajones con tope de seguridad y suave deslizamiento. Válidos para formatos Din A4, folio y subcarpetas. Color transparente. Medidas: 340 x 270 x 260 mm.



¡Para cada accesorio su cajón!

**novedad
2018**



②



Acabado con una textura única



Acceso fácil a los archivos



Tiradores ergonómicos y zona para etiquetas



Superposición perfectamente estable en varios niveles



Formato aceptado hasta 24 x 32 cm

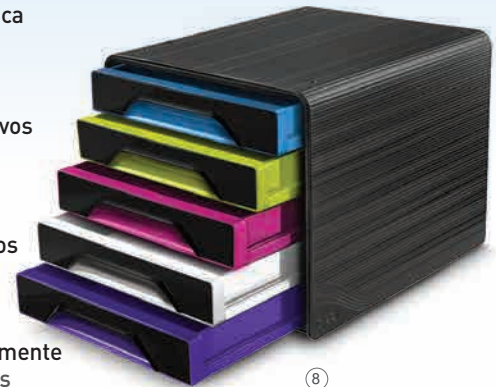

⑧

Módulos de 5 cajones

Superficie texturizada con un acabado único, que concuerda con cualquier tipo de ambiente.

3 tamaños de cajones de **deslizamiento perfecto** que permiten una organización a medida y personalizada :

- Medio cajón para ordenar y clasificar pequeños accesorios de oficina. (An 10,8 x Prof 32,2 x Al 3,7 cm).
- Cajón estándar para archivos, tablets,... (An 24,4 x Prof 32,2 x Al 4 cm).
- Cajón jumbo para archivos, accesorios informáticos voluminosos, cables, cargadores,... (An 24,4 x Prof 32,2 x Al 8,5 cm).

Los cajones "estándar" y "Jumbo" aceptan hasta el **formato 24 x 32 cm** y poseen un orificio para los dedos en la parte posterior para un **fácil acceso a los archivos**.

Cajones con **sistema antivuelco**, tiradores ergonómicos y **zona para etiquetas**.

Los cajones son **intercambiables** (excepto los de 1/2 cajones) para permitir una disposición de los colores a su conveniencia.

Disponibles en colores opacos para preservar la confidencialidad y/o en colores transparentes para poder ver rápidamente el contenido.

El cajón **monobloque** permite una **superposición perfectamente estable** sobre varios niveles.

Los módulos reposan (sin peligro de deslizamiento ni de ralladuras) sobre **topes de caucho**.

Poliestireno de alto impacto 100% reciclable. Medidas: An 28,8 x Prof 36 x Al 27 cm.



①



②



③



④



⑤



⑥



⑦



⑧



⑨



⑩

CÓD.	PRODUCTO	
150853	1	57,75€
150859	2	75,06€
150850	3	57,75€
150854	4	57,75€
150858	5	75,06€
150857	6	75,06€
150855	7	75,06€
150851	8	57,75€
150852	9	57,75€
150856	10	75,06€

Garantía 5 años



Q-CONNECT®

COLORES OPACOS

CÓD.	REF.	COLOR	
36179	KF04191	AZUL	1,68€
36181	KF04194	GRIS	1,68€
36177	KF04189	NEGRO	1,68€
36178	KF04190	ROJO	1,68€
36180	KF04192	VERDE	1,68€



COLORES TRANSLÚCIDOS

CÓD.	REF.	COLOR	
36184	KF04197	AZUL	1,68€
36189	KF04202	AZUL CLARO	1,68€
36186	KF04199	GRIS OSCURO	1,68€
36188	KF04201	NARANJA	1,68€
36183	KF04196	ROJO	1,68€
36182	KF04195	TRANSPARENTE	1,68€
36187	KF04200	TURQUESA	1,68€
36185	KF04198	VERDE	1,68€

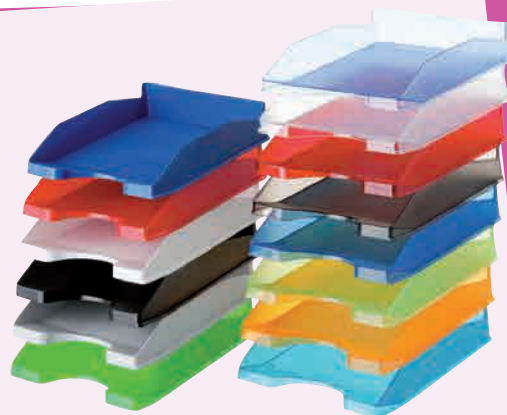
**Bandeja sobremesa plástico. Apilable**

Fabricada en plástico de alta resistencia, para archivar y clasificar documentos. Disponible en colores opacos y transparentes. Hendidura frontal para un fácil acceso. 1.600 micras. Medidas: 340 x 240 x 70 mm.

cep



CÓD.	COLOR	
57165	NEGRO	8,42€
72209	TRANSPARENTE	8,42€

Bandeja sobremesa plástico. Apilable

Fabricada en poliestireno. Bandeja muy amplia para los listados y documentos de gran tamaño. Elegante, práctica y muy robusta, sus dos asas le permiten mover la bandeja con mucha facilidad. Apilable. Medidas: 386 x 270 x 115 mm.

cep

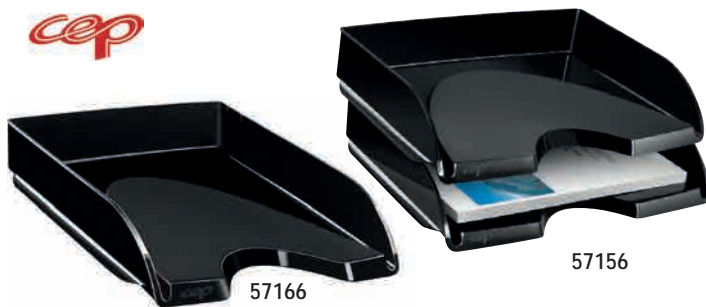

CÓD.	ABERTURA	MEDIDAS	
57166	VERTICAL	348 x 257 x 66 mm	3,11€
57156	HORIZONTAL	351 x 260 x 69 mm	6,74€

Bandeja sobremesa plástico. Apilable

Fabricada en poliestireno. Muy práctico, con una gran abertura en el frente, que le permitirá fácilmente organizar, recuperar y manipular su contenido. Para documentos de hasta 24 x 32 cm. Las bandejas se pueden apilar verticalmente o de forma escalonada. Apilable. Color negro.

cep

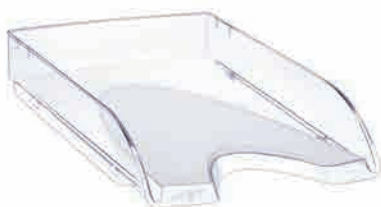

CÓD.	
72208	3,11€

Bandeja sobremesa plástico. Apilable

Fabricada en poliestireno. Bandeja muy amplia, lo que permite acceder al contenido con mucha facilidad. Apilable. Para documentos de hasta 24 x 32 cm. Color transparente. Medidas: 348 x 257 x 66 mm.

cep



CÓD.	
57174	13,83€

Bandeja sobremesa plástico. Apilable

Fabricada en poliestireno. La primera en dos colores: translúcida con bordes en azul. Una bandeja elegante con un estilo sobrio, acabado espejo. Apilable. Para documentos de hasta 24 x 32 cm. Medidas: 370 x 270 x 61 mm.

cep



CÓD.	COLOR	
57167	BLANCO	6,90€
57168	CRISTAL	6,90€
57169	NEGRO	6,90€

Bandeja sobremesa plástico. Apilable

Fabricada en poliestireno. Muy práctico, con una gran abertura en el frente, que le permitirá fácilmente organizar, recuperar y manipular su contenido. Para documentos de hasta de 24 x 32 cm. Las bandejas se pueden apilar verticalmente o de forma escalonada. Apilable. Medidas: 380 x 275 x 82 mm.

cep



CÓD.	COLOR	
63187	AZUL	3,87€
63188	BLANCO	3,87€
63189	ROSA	3,87€
63190	VERDE	3,87€
63191	VIOLETA	3,87€

Bandeja sobremesa plástico. Apilable

Fabricada en poliestireno de alto impacto reciclable. Diseño contemporáneo, adecuado para todas las oficinas de todos los estilos. Amplia hendidura frontal para un fácil acceso. Apilable. Para documentos de hasta 24 x 32 cm. Medidas: 257 x 348 x 66 mm.





CÓD.	COLOR	
75944	AZUL	11,63€
75947	BLANCO	11,63€
75948	ROSA	11,63€
75945	VERDE	11,63€
75946	VIOLETA	11,63€

Bandeja sobremesa plástico. Apilable

Fabricada en poliestireno reciclable. De gran capacidad, ideal para grandes documentos y listados. Elegante, práctica y muy robusta. Con 2 asas laterales para mover la bandeja con mayor facilidad. Gran abertura en la parte delantera. Apilable. Medidas: 386 x 270 x 115 mm.

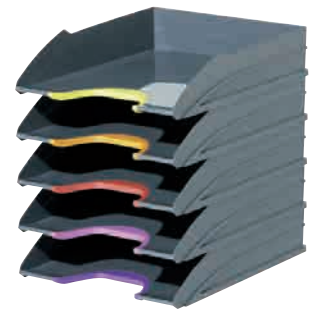

CÓD.	
78330	34,08€

Bandeja sobremesa plástico. Apilable

Fabricada en plástico de alta calidad. Con 5 bandejas con zona de agarre de colores surtidos. Diseño estable y robusto. Apilable en vertical o escalonadamente. Medidas: 255 x 55 x 330mm.



CÓD.	COLOR	
64102	AZUL	12,05€
64101	ROSA	12,05€

Bandeja de sobremesa Leitz

Fabricada en poliestireno. Con una combinación dual de colores para una organización sencilla de documentos. Adecuada para tamaños Din A4 y folio. Amplio hendido en la parte frontal. Medidas: 336 x 267 x 49 mm.



CÓD.	
75227	25,20€

Bandeja sobremesa plástico. Apilable

Set de 3 bandejas en color cristal transparente, con elevadores en color negro. El espacio entre las bandejas facilita el acceso a los documentos. Bandejas válidas para tamaños Din A4 y folio. Medidas: 350 x 255 x 65 mm.



VARILLAS.
PACK DE 4 UNIDADES

CÓD.	
73804	1,23€

BANDEJA

CÓD.	
71958	3,36€



Bandeja sobremesa plástico. Apilable.

Bandeja con fondo liso. Posibilidad de utilizar varillas elevadoras metálicas que aumentan su capacidad facilitando el acceso a los documentos. Con hendidura frontal para un fácil acceso. Para documentos tamaños Din A4 y folio. Color cristal. Medidas: 340 x 260 x 60 mm.



CÓD.	
43580	82,88€

Bandeja con soporte giratorio

Bandejas negras opacas con soporte giratorio negro inyectado en plástico de alta calidad, con barra metálica zincada en su interior. Giro de 360° con sujeción mediante mordaza metálica. Para tamaños Din A4 y folio. Medidas: 270 x 65 x 370 mm.



CÓD.	REF.	
20909	KF03306	47,46€

Bandeja con soporte giratorio

Set de 3 bandejas metálicas con soporte giratorio cromado, giro de 360°. Medidas: 370 x 275 x 90 mm.



CÓD.	REF.	
13301	KF04283	7,38€

Bandeja de sobremesa metálica cromada

Bandeja de oficina cromada, apilable. Con portatarjeta. Medidas: 370 x 275 x 90 mm.



CÓD.	REF.	COLOR	PRECIO
25182			7,44€

Bandeja de sobremesa apilable metálica

Bandeja metálica, pintada, apilable. Con portatarjeta. Color negro. Medidas: 219 x 340 x 240 mm.

Q-CONNECT®



CÓD.	REF.	COLOR	PRECIO
35096	KF00822	PLATA	17,21€
35097	KF00823	NEGRO	17,21€

Bandeja de sobremesa metálica de rejilla

Conjunto de 3 bandejas móviles metálicas de rejilla. Medidas: 350 x 278 x 275 mm.

ELBA



CÓD.	PRECIO
57145	4,07€

Revistero plástico

De gran capacidad y estabilidad permiten mantener la documentación bien organizada, clasificada y siempre a mano. Color negro. Con ollao y tarjetero identificador en el lomo. Medidas: 240 x 70 x 320 mm.

Archivo® 2000



CÓD.	COLOR	PRECIO
21327	AZUL	3,66€
21325	NEGRO	3,66€
21328	ROJO	3,66€

Revistero plástico

Revistero que permite localizar y visualizar el contenido fácilmente, especialmente para archivar catálogos, revistas, etc. Con tarjetero identificador en el lomo. Medidas: 315 x 70 x 235 mm.

Q-CONNECT®



CÓD.	REF.	COLOR	PRECIO
29625	KF00844	PLATA	16,55€
29626	KF00860	NEGRO	16,55€

Bandeja de sobremesa metálica de rejilla

Conjunto de 2 bandejas móviles metálicas de rejilla. Medidas: 300 x 185 x 350 mm.

REVISTEROS

EXACOMPT



CÓD.	COLOR	PRECIO
63286	AZUL	3,45€
63287	BLANCO	3,45€
63288	NEGRO	3,45€
63289	ROJO	3,45€
63290	VERDE	3,45€

Revistero plástico

Revistero de gran capacidad y estabilidad fabricado en plástico, que permite mantener los documentos bien organizados, clasificados y siempre a mano. Con ollao y tarjetero identificador en el lomo. Medidas: 310 x 70 x 230 mm.



Q-CONNECT®

OPACOS



OPACOS

CÓD.	REF.	COLOR	PRECIO
43595	KF04205	AZUL	4,62€
43599	KF04208	GRIS	4,62€
43597	KF04203	NEGRO	4,62€
43596	KF04204	ROJO	4,62€
43598	KF04206	VERDE	4,62€

TRANSLÚCIDOS



TRANSLÚCIDOS

CÓD.	REF.	COLOR	PRECIO
43601	KF04214	AZUL	4,62€
43600	KF04209	CRISTAL	4,62€
43605	KF04212	KIWI	4,62€
43603	KF04215	NARANJA	4,62€
43604	KF04210	ROJO	4,62€
43602	KF18044	VIOLETA	4,62€

Revistero plástico

Revistero de atractivo y novedoso diseño que permiten localizar y visualizar el contenido fácilmente. De gran capacidad y estabilidad permiten mantener la documentación bien organizada, clasificada y siempre a mano. 2.100 micras. Medidas: 250 x 80 x 320 mm.

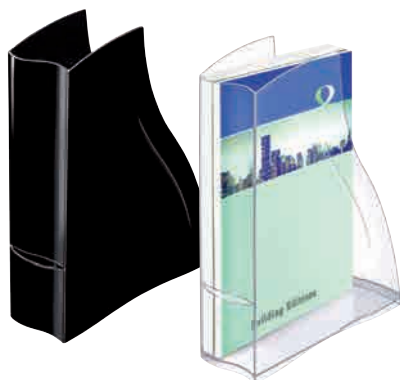

CÓD.	COLOR	
57172	NEGRO	6,93€
57171	CRISTAL	6,93€

Revistero plástico

Fabricado en poliestireno. El diseño fino y elegante, ofrece una forma práctica de presentar sus documentos. Medidas: 278 x 83 x 325 mm.



CÓD.	
57173	7,79€

Revistero plástico

Fabricado en poliestireno. Diseño original, muy bien moldeado con contraste mate y acabado brillante, ofrece una forma práctica y elegante de la presentación de sus documentos. Color "ice blue". Medidas: 320 x 80 x 240 mm.



CÓD.	COLOR	
63197	AZUL	6,87€
63198	BLANCO	6,87€
63199	ROSA	6,87€
63200	VERDE	6,87€
63201	VIOLETA	6,87€

Revistero plástico

Revistero de sobremesa fabricado en poliestireno reciclable a prueba de golpes. Con una línea dinámica y elegante, destaca por su contraste de acabado mate y brillante. Versátil, permite archivar hasta un tamaño de 24 x 32 cm, vertical u horizontalmente. Tirador ergonómico de 2 cm. con lomo de 8,5 cm.



CÓD.	REF.	COLOR	
29627	KF00845	GRIS	7,68€
29628	KF00862	NEGRO	7,68€

Revistero metálico rejilla

Revistero fabricado en metal perforado, extremadamente resistente. Medidas: 295 x 87 x 250mm.



CÓD.	
28972	2,19€

Revistero cartón

Revistero fabricado en cartón de gran solidez. Con ollao. Cartón de 425 g/m². Impresión en color gris. Automontable. Medidas: 330 x 80 x 250 mm.



CÓD.	
31787	55,31€

Revistero

Caja libro Premier para el archivo de documentos fabricada en cartón. Tipo cofre. Lomo de 90 mm. Color burdeos. Medidas: 370 x 90 x 280 mm.

FICHEROS



CAPACIDAD 1000 FICHAS

CÓD.	REF.	MEDIDAS	
03600	TV01	65 x 95 mm	14,46€
03601	TV02	75 x 125 mm	15,11€
03595	TV03	100 x 150 mm	16,82€
03593	TV04	125 x 200 mm	17,45€
03598	TV05	160 x 220 mm	19,56€



CAPACIDAD 500 FICHAS

CÓD.	REF.	MEDIDAS	
03599	TV06	65 x 95 mm	13,62€
03602	TV07	75 x 125 mm	14,01€
03596	TV08	100 x 150 mm	15,00€
03594	TV09	125 x 200 mm	15,93€
03597	TV10	160 x 220 mm	18,83€



Fichero tela verde

Fabricado en cartón forrado con papel gofrado tela y tirador metálico. Permiten una clasificación rápida y ordenada de tarjetas y fichas. No incluye fichas ni índices.

SIN CERRADURA

CÓD.	MEDIDAS	
03557	75 x 125 mm	57,14€
03558	100 x 150 mm	61,43€
03564	125 x 200 mm	64,16€
03568	148 x 210 mm	68,64€
03569	170 x 230 mm	72,06€

CON CERRADURA

CÓD.	MEDIDAS	
03548	75 x 125 mm	69,02€
03544	100 x 150 mm	74,81€
03547	125 x 200 mm	75,83€
03549	170 x 230 mm	84,69€



Fichero metálico

Fichero sobremesa metálico, bicolor, con portaetiqueta y tirador en acero cromado. Capacidad 1000 fichas. No incluye fichas.

INDICES FICHEROS



520
g/m²



CÓD.	REF.	MEDIDAS	
03814	IC01	65 x 95 mm	2,60€
03818	IC02	75 x 125 mm	3,12€
03816	IC03	100 x 150 mm	3,96€
03815	IC04	125 x 200 mm	5,42€
03817	IC05	160 x 220 mm	6,57€

Índice fichero cartón

Ideal para clasificación alfabética de documentos. Fabricado en cartón compacto de 520 g/m².

FICHAS



A4

205
g/m²



CÓD.
63283 8,93€

Fichas cartulina para ficheros

Fichas lisas blancas. Paquete de 100 hojas. Fabricadas en cartulina de 205 g/m² certificada PEFC. Indicada para recortar, escribir o imprimir en laser y/o ink-jet. Tamaño Din A4.



180
g/m²

RAYADA

CÓD.	REF.	MEDIDAS	
03525	FR01	65 x 95 mm	1,05€
03524	FR02	75 x 125 mm	1,18€
03526	FR03	100 x 150 mm	1,72€
03523	FR04	125 x 200 mm	2,67€
03522	FR05	160 x 220 mm	3,40€

LISA

CÓD.	REF.	MEDIDAS	
03529	FL01	65 x 95 mm	1,05€
03530	FL02	75 x 125 mm	1,18€
03527	FL03	100 x 150 mm	1,72€
03528	FL04	125 x 200 mm	2,67€
08736	FL05	160 x 220 mm	3,40€



Fichas cartulina para ficheros

Fichas rayadas y lisas. Paquetes de 100 hojas. Cartulina de 180 g/m². Ideal para fichas bibliográficas.

FUNDAS MULTITALADROS



A3

PP
PIEL
NARANJA

BOLSA
10 U



Din A3
80 micras

CÓD.
58568 7,45€

Funda multitaladro polipropileno Din A3

Formato A3 apaisado para planos y diseños. Fabricada en polipropileno de 80 micras. Piel de naranja. Abertura superior. Multitaladro: 11 taladros. Con refuerzo. Copysafe: antiadherente. Bolsa de 10 unidades.



A3

PP
CRISTAL

BOLSA
10 U



Din A3
80 micras

CÓD. REF.
77873 KF00715 4,64€

Funda multitaladro polipropileno plegable Din A3

Funda multitaladro para protección y archivo de documentos. Con abertura lateral plegable, que permite convertir el tamaño Din A3 apaisado en Din A4 vertical. Fabricada en polipropileno transparente liso. 11 taladros. Grosor: 80 micras. Tamaño Din A3. Bolsa de 10 unidades.



Fº

PP
PIEL
NARANJA

CAJA
100 U



FOLIO
50 micras

CÓD. REF.
63403 KF02447 5,20€

Funda multitaladro polipropileno Folio

Para protección y archivo de documentos. Fabricada en polipropileno transparente no adherente piel de naranja. 16 taladros. Lomo blanco. Grosor: 50 micras. Excelente relación calidad/precio. Tamaño folio. Caja de 100 unidades.



Fº

PP
PIEL
NARANJA

CAJA
100 U



FOLIO
80 micras

CÓD. REF.
63405 KF02448 7,80€

Funda multitaladro polipropileno Folio

Para protección y archivo de documentos. Fabricada en polipropileno transparente no adherente piel de naranja. Lomo blanco. 16 taladros. Grosor: 80 micras. Tamaño folio. Caja de 100 unidades.

Q-CONNECT®



FOLIO
80 micras

CÓD.	REF.	
63404	KF15038	9,10€

Funda multitaladro polipropileno Folio

Para protección y archivo de documentos. Fabricada en polipropileno transparente no adherente. 16 taladros. Grosor: 80 micras. Tamaño folio. Caja de 100 unidades.



FOLIO
90 micras

CÓD.	
63902	43,77€

Funda multitaladro PVC Folio

Para protección y archivo de documentos. Fabricada en PVC transparente no adherente. 16 taladros. Lomo reforzado blanco. Grosor: 90 micras. Tamaño folio. Caja de 100 unidades.

Q-CONNECT®



FOLIO
110 micras

CÓD.	REF.	
78089	KF17452	36,13€

Funda multitaladro PVC Folio

Para protección y archivo de documentos. Lomo blanco reforzado. Fabricada en PVC transparente cristal. 16 taladros. Grosor: 110 micras. Tamaño folio. Caja de 100 unidades.

Q-CONNECT®



FOLIO
120 micras

CÓD.	REF.	PRESENTACIÓN	
79762	KF18478	BOLSA 10 UDS.	1,44€
63406	KF18479	CAJA 100 UDS.	13,00€

Funda multitaladro polipropileno Folio

Para protección y archivo de documentos. Lomo blanco reforzado. Fabricada en polipropileno transparente cristal. 16 taladros. Grosor: 120 micras. Tamaño folio.

Esselte®



FOLIO
120 micras

CÓD.	
63974	33,68€

Funda multitaladro polipropileno Folio

Funda porta documentos multitaladro para la protección de documentos. Fabricada en polipropileno cristal liso. Copysafe: evita que la tinta de los documentos se quede adherida a la funda. 16 taladros. Grosor: 120 micras. Tamaño folio. Caja de 100 unidades.

Q-CONNECT®

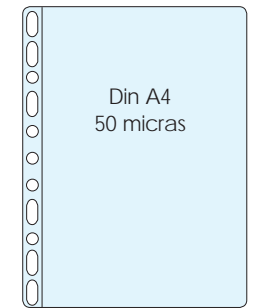

Din A4
50 micras

CÓD.	REF.	PRESENTACIÓN	
63399	KF24001	CAJA 100 UDS.	5,20€
32709	KF01630	BOLSA 10 UDS.	0,75€

Funda multitaladro polipropileno Din A4

Para protección y archivo de documentos. Fabricada en polipropileno transparente no adherente piel de naranja. 11 taladros. Lomo blanco. Excelente relación calidad-precio. Grosor: 50 micras. Tamaño Din A4.

Q-CONNECT®



Din A4
50 micras

CÓD.	REF.	
63400	KF01955	3,90€

Funda multitaladro polipropileno Din A4

Funda para la protección y archivo de documentos. Fabricada en polipropileno piel de naranja. 11 taladros. Grosor: 50 micras. Tamaño Din A4. Bolsa de 100 unidades.

Esselte®

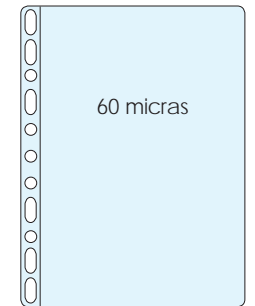

60 micras

CÓD.	FORMATO	TALADROS	
63973	DIN A4	11	7,50€
63972	FOLIO	16	7,50€

Funda multitaladro polipropileno

Funda portadocumentos fabricada en polipropileno piel de naranja. Copysafe: evita que la tinta de los documentos se adhiera al plástico. Grosor: 60 micras. Caja de 100 unidades.

Esselte®

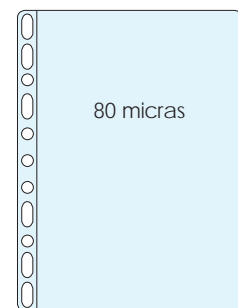

80 micras

CÓD.	FORMATO	TALADROS	
63969	DIN A4	11	7,50€
63968	FOLIO	16	7,50€

Funda multitaladro polipropileno

Funda porta documentos fabricada en polipropileno piel de naranja. Copysafe: evita que la tinta de los documentos se adhiera al plástico. Grosor: 80 micras. Taladros con refuerzo. Caja de 100 unidades.

Q-CONNECT®

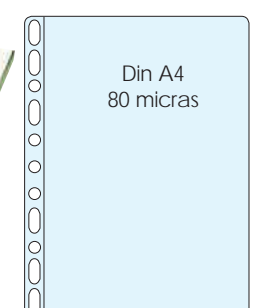

Din A4
80 micras

CÓD.	REF.	
63402	KF00422	7,80€

Funda multitaladro polipropileno Din A4

Para protección de archivos y documentos. Fabricada en polipropileno transparente no adherente piel de naranja. 11 taladros. Lomo blanco. Grosor: 80 micras. Tamaño Din A4. Caja de 100 unidades.

Q-CONNECT®

Din A4
120 micras

CÓD.	REF.	
63396	KF00423	11,70€

Funda multitaladro polipropileno Din A4

Para protección de archivos y documentos. Fabricada en polipropileno transparente piel de naranja. 11 taladros. Lomo blanco. Grosor: 120 micras. Tamaño Din A4. Caja de 100 unidades.

Q-CONNECT®

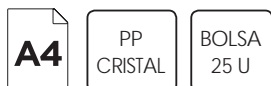
Din A4
70 micras

CÓD.	REF.	
78171	KF18061	3,38€

Funda multitaladro polipropileno borde color Din A4

Funda para la protección y archivo de documentos. Con borde de color que ayuda a clasificar y distinguir la información. Colores surtidos: amarillo, azul, negro, rojo y verde. Fabricada en polipropileno cristal liso. 11 taladros. Grosor: 70 micras. Tamaño Din A4. Bolsa de 25 unidades.

Q-CONNECT®



CÓD.	REF.	
77872	KF00714	2,82€

Funda multitaladro con apertura lateral Din A4

Funda multitaladro para protección y archivo de documentos. Con apertura lateral izquierda, para facilitar el acceso a los documentos. Fabricada en polipropileno transparente liso antiestático. 11 taladros. Grosor: 80 micras. Tamaño Din A4. Bolsa de 25 unidades.

Q-CONNECT®

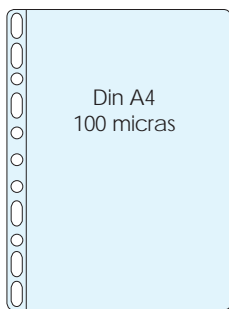
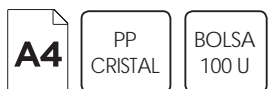
Din A4
100 micras

CÓD.	REF.	
63395	KF14841	11,70€

Funda multitaladro polipropileno Din A4

Funda para la protección y archivo de documentos. Fabricada en polipropileno cristal. 11 taladros. Grosor: 100 micras. Tamaño Din A4. Bolsa de 100 unidades.

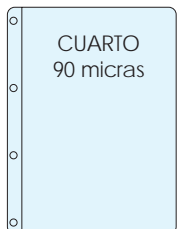
CUARTO
90 micras

CÓD.	
63901	25,71€

Funda 4 taladros PVC Cuarto

Para protección y archivo de documentos. Fabricada en PVC transparente no adherente. 4 taladros. Grosor: 90 micras. Tamaño 4º natural. Caja de 100 unidades.



Q-CONNECT®



CÓD.	REF.	PRESENTACIÓN	
63397	KF00311	BOLSA 100 UDS.	7,80€
63398	KF01628	CAJA 100 UDS.	9,10€

Funda multitaladro polipropileno Din A4

Para protección y archivo de documentos. Fabricada en polipropileno cristal. 11 taladros. Grosor: 50 micras. Tamaño Din A4.

Esselte



CÓD.	FORMATO	TALADROS	
63971	DIN A4	11	18,00€
63970	FOLIO	16	18,00€

Funda multitaladro polipropileno

Funda porta documentos multitaladro para la protección de documentos. Fabricada en polipropileno cristal liso. Copysafe: evita que la tinta de los documentos se quede adherida a la funda. Grosor: 80 micras. Taladros con refuerzo. Caja de 100 unidades.

Q-CONNECT®



Din A4

CÓD.	REF.	MICRAS	PRESENTACIÓN	
63401	KF16601	80	BOLSA 100 UDS.	9,10€
63746	KF18088	80	CAJA 100 UDS.	10,05€
63394	KF16602	100	CAJA 100 UDS.	10,40€

Funda multitaladro polipropileno Din A4

Para protección y archivo de documentos. Fabricada en polipropileno cristal. 11 taladros. Tamaño Din A4.

Q-CONNECT®



CÓD.	REF.		
74330	KF15570	100	0,09€
74331	KF15571*	1	1,40€

* BOLSA 10 UDS.

Funda multitaladro polipropileno Din A5

Para protección y archivo de documentos. Fabricada en polipropileno cristal. 6 taladros. Tamaño Din A5.

Q-CONNECT®

290 x 195 mm.
90 micras
ESPECIAL
PLANOS

CÓD.	
63467	30,17€

Funda 4 taladros corte oblicuo PVC 290 x 195 mm

Corte oblicuo, especial para planos A4. Para protección y archivo de documentos. Fabricada en PVC transparente no adherente piel de naranja. 4 taladros. Grosor: 90 micras. Caja de 100 unidades.



A4 PVC CRISTAL PACK 5 U



CÓD. 63967 12,09€

Funda multitaladro con fuelle Din A4

Funda con solapa superior que facilita el acceso a los documentos y los mantiene seguros dentro de ella. Ideal para el archivo de documentos gruesos. Fabricada en PVC de 170 micras. Expansible hasta 20 mm. 11 taladros. Cristal. Tamaño Din A4. Capacidad de hasta 200 hojas. Pack de 5 unidades.



A4 PVC CRISTAL PACK 5 U



CÓD. 63966 12,63€

Funda multitaladro con fuelle Din A4

Fundas multitaladro de gran capacidad ideal para el archivo de documentos gruesos. Fabricada en PVC de 170 micras. Fuelle extensible hasta 2 cm. 11 taladros. Cristal. Tamaño Din A4. Capacidad de hasta 200 hojas. Pack de 5 unidades.



A4 PVC CRISTAL PACK 5 U



CÓD. REF. 77874 KF00138 5,55€

Funda multitaladro con fuelle Din A4

Funda multitaladro para protección y archivo de documentos. De gran capacidad, es ideal para el archivo de documentos gruesos y catálogos. Fabricada en PVC de 180 micras. Extensible hasta 10 mm. Multitaladros. Tamaño Din A4. Capacidad de hasta 100 hojas de 80 g/m². Pack de 5 unidades.



A4 PP CRISTAL



CÓD. 34985 1,10€



Funda multitaladro con fuelle Din A4

Funda multitaladro con fuelle de gran capacidad. Ideal para el archivo de documentos gruesos. Polipropileno extra de 200 micras. 11 taladros. Cristal. Tamaño Din A4.

CUADRO RESUMEN FUNDAS MULTITALADROS

CÓD.	REF.	TAMAÑO	TALADROS	MICRAS	MATERIAL	ACABADO	PRESENTACIÓN	MARCA
58568	47182	DIN A3 APAISADO	11	80	PP	PIEL DE NARANJA	PACK 10 UDS.	Esselte
77873	KF00715	DIN A3	11	80	PP	TRANSPARENTE	BOLSA 10 UDS.	Q-CONNECT®
63403	KF02447	FOLIO	16	50	PP	PIEL DE NARANJA	CAJA 100 UDS.	Q-CONNECT®
63405	KF02448	FOLIO	16	80	PP	PIEL DE NARANJA	CAJA 100 UDS.	Q-CONNECT®
63404	KF15038	FOLIO	16	80	PP	CRISTAL	CAJA 100 UDS.	Q-CONNECT®
63902	1399	FOLIO	16	90	PVC	CRISTAL	CAJA 100 UDS.	SAIRD
78089	KF17452	FOLIO	16	120	PVC	CRISTAL	CAJA 100 UDS.	Q-CONNECT®
79762	KF17452	FOLIO	16	120	PVC	CRISTAL	BOLSA 10 UDS.	Q-CONNECT®
63406	KF17452	FOLIO	16	120	PVC	CRISTAL	CAJA 100 UDS.	Q-CONNECT®
63974	46101	FOLIO	MULTITALADRO	120	PP	CRISTAL	CAJA 100 UDS.	Esselte
63399	KF24001	DIN A4	11	50	PP	PIEL DE NARANJA	CAJA 100 UDS.	Q-CONNECT®
32709	KF01630	DIN A4*	11	50	PP	PIEL DE NARANJA	BOLSA 10 UDS.	Q-CONNECT®
63400	KF01955	DIN A4	MULTITALADRO	100	PP	PIEL DE NARANJA	BOLSA 100 UDS.	Q-CONNECT®
63973	623897	DIN A4	11	60	PP	PIEL NARANJA	CAJA 100 UDS.	Esselte
63972	623896	FOLIO	16	60	PP	PIEL NARANJA	CAJA 100 UDS.	Esselte
63969	46099	DIN A4	11	80	PP	PIEL DE NARANJA	CAJA 100 UDS.	Esselte
63968	46134	FOLIO	16	80	PP	PIEL DE NARANJA	CAJA 100 UDS.	Esselte
63402	KF00422	DIN A4	11	80	PP	PIEL DE NARANJA	CAJA 100 UDS.	Q-CONNECT®
63396	KF00423	DIN A4	11	120	PP	PIEL DE NARANJA	CAJA 100 UDS.	Q-CONNECT®
63397	KF00311	DIN A4	11	50	PP	CRISTAL	BOLSA 100 UDS.	Q-CONNECT®
63398	KF01628	DIN A4	11	50	PP	CRISTAL	CAJA 100 UDS.	Q-CONNECT®
78171	KF18061	DIN A4	11	70	PP	CRISTAL	BOLSA 25 UDS.	Q-CONNECT®
63971	46108	DIN A4	11	80	PP	CRISTAL	CAJA 100 UDS.	Esselte
63970	46106	FOLIO	16	80	PP	CRISTAL	CAJA 100 UDS.	Esselte
77872	KF00714	DIN A4	11	80	PP	TRANSPARENTE	BOLSA 25 UDS.	Q-CONNECT®
63401	KF16601	DIN A4	11	80	PP	CRISTAL	BOLSA 100 UDS.	Q-CONNECT®
63746	KF18088	DIN A4	11	80	PP	CRISTAL	CAJA 100 UDS.	Q-CONNECT®
63394	KF16602	DIN A4	11	100	PP	CRISTAL	CAJA 100 UDS.	Q-CONNECT®
63395	KF14841	DIN A4	MULTITALADRO	80	PP	TRANSPARENTE	BOLSA 100 UDS.	Q-CONNECT®
74330	KF15570	DIN A5	6	100	PP	CRISTAL	CAJA 100 UDS.	Q-CONNECT®
74331	KF15571	DIN A5*	6	100	PP	CRISTAL	BOLSA 10 UDS.	Q-CONNECT®
63901	1199	CUARTO	4	90	PVC	PIEL DE NARANJA	CAJA 100 UDS.	SAIRD
63467	KF06041	290 X 195 mm**	4	90	PVC	PIEL DE NARANJA	CAJA 100 UDS.	Q-CONNECT®
63967	47573003	DIN A4	11	170	PVC	CRISTAL	PACK 5 UDS.	Esselte
63966	47563003	DIN A4	11	170	PVC	CRISTAL	PACK 5 UDS.	Esselte
77874	KF00138	DIN A4	MULTITALADRO	80	PP	TRANSPARENTE	PACK 5 UDS.	Q-CONNECT®
34985	100207012	DIN A4	11	200	PP	CRISTAL	PACK 10 UDS.	ELBA



Q-CONNECT®

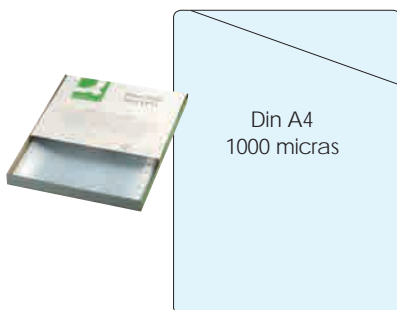

CÓD. REF.
63466 KF16518 23,62€

Funda protectora corte oblicuo Din A4

Funda transparente fabricada en PVC de 100 micras. Con soldadura parcial lateral para fácil acceso a los documentos. Refuerzo incoloro en el lomo. Sin taladros. Tamaño Din A4. Caja de 100 unidades.

Q-CONNECT®



CÓD. REF.
37687 KF03302 1,73€

Funda protectora rígida Din A4

Fabricada en plástico. Ideal para hostelería, congresos, ferias, o para proteger cualquier documento que quiera mostrar de forma sencilla y práctica. 380 micras. Tamaño Din A4.

FUNDAS PORTADOCUMENTOS

Q-CONNECT®



CÓD. REF.
57735 KF15580 0,11€

Funda portadocumento 74 x 52 mm

Para la protección y presentación de documentos, fabricada en PVC transparente. Contorno soldado en U. Desmentido central para fácil apertura. Calidad superior. 150 micras. Tamaño Din A8.

Q-CONNECT®



CÓD. REF.
57734 KF15579 0,18€

Funda portadocumento 105 x 74 mm

Para la protección y presentación de documentos, fabricada en PVC transparente. Contorno soldado en U. Desmentido central para fácil apertura. Calidad superior. 150 micras. Tamaño Din A7.

Q-CONNECT®

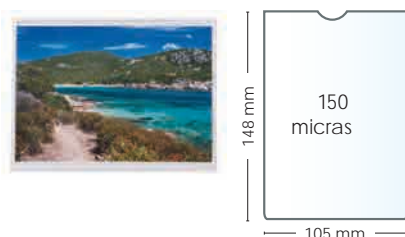

CÓD. REF.
57733 KF15578 0,23€

Funda portadocumento 148 x 105 mm

Para la protección y presentación de documentos, fabricada en PVC transparente. Contorno soldado en U. Abertura central para ambos cuerpos. Calidad superior. 150 micras. Tamaño Din A6.

Q-CONNECT®



CÓD. REF.
57732 KF15577 0,29€

Funda portadocumento 210 x 148 mm

Para la protección y presentación de documentos, fabricada en PVC transparente. Contorno soldado en U. Desmentido central para fácil apertura. Calidad superior. 150 micras. Tamaño Din A5.

Q-CONNECT®



CÓD. REF.
06385 KF15079 0,45€

Funda portadocumento Cuarto 220 x 170 mm

Adecuada para la protección y presentación de documentos. Fabricada en PVC transparente. Contorno soldado en U. Apertura superior con dementido. Calidad superior. 140 micras. Tamaño cuarto.

Q-CONNECT®

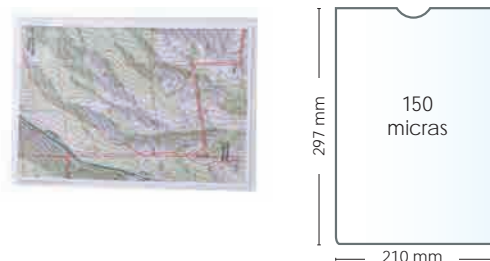

CÓD. REF.
57731 KF15576 0,41€

Funda portadocumento Din A4 297 x 210 mm

Para la protección y presentación de documentos, fabricada en PVC transparente. Contorno soldado en U. Desmentido central para fácil apertura. Calidad superior. 150 micras. Tamaño Din A4.

Q-CONNECT®

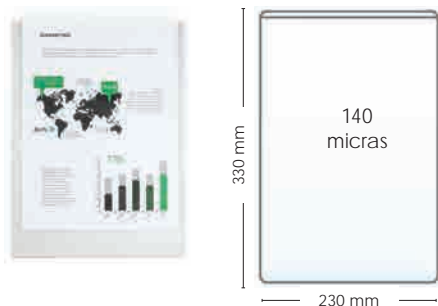

CÓD. REF.
06389 KF15081 0,62€

Funda portadocumento Folio 330 x 230 mm

Adecuada para la protección y presentación de documentos. Fabricada en PVC transparente. Contorno soldado en U. Abertura superior con desmentido. 140 micras. Tamaño folio.

Q-CONNECT®

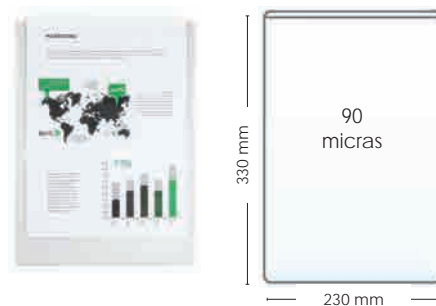

CÓD. REF.
10118 0,47€

Funda portadocumento Folio 330 x 230 mm

Adecuada para la protección y presentación de documentos. Fabricada en PVC transparente. Contorno soldado en U. Abertura superior con desmentido. 90 micras. Tamaño folio.

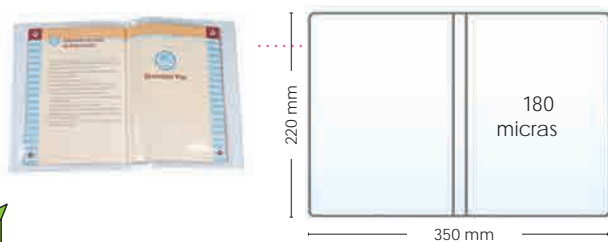

CÓD. REF.
06386 0,75€

Funda portadocumento Cuarto doble 220 x 350 mm

Para la protección y presentación de documentos, fabricada en PVC transparente. Contorno soldado. Abertura central para ambos cuerpos. Calidad superior. 180 micras. Tamaño cuarto doble.

Q-CONNECT®



CÓD. REF.
06390 KF15080 1,46€

Funda portadocumento Folio doble 330 x 470 mm

Adecuada para la protección y presentación de documentos, fabricada en PVC transparente. Contorno soldado. Abertura central para ambos cuerpos. 180 micras. Tamaño folio doble.

Esselte



CÓD.	MEDIDAS			
76144	67 x 99 mm	100	1	0,09€
76146	78 x 114 mm	100	-	0,12€
76143	87 x 56 mm	100	1	0,09€
76148	83 x 122 mm	100	-	0,12€
76147	93 x 138 mm	100	1	0,17€
76142	108 x 160 mm	100	1	0,20€
76145	122 x 172 mm	100	1	0,21€

Funda portadocumentos

Fabricada en plástico transparente PVC de gran calidad. Amplia gama de medidas de portacarnets disponibles para diferentes tipos de documentos. Dos formatos de identificadores: horizontal y ambivalente (posibilidad de situar la etiqueta vertical y horizontalmente). Acabado cristal. 140 micras.

FUNDAS PORTACARNET



CÓD. REF.
16873 0,69€

Funda portacarnet Seguridad Social

Ideada para la conservación y protección conjunta del D.N.I. y la cartilla de la seguridad social. Fabricada en PVC. Gran calidad y acabado, funda transparente, grabación dorada. Colores surtidos.

FUNDAS PARA LOMO

Q-CONNECT®



CÓD. REF.
46174 KF27045 2,64€

Funda autoadhesiva para lomo de carpeta

Tarjetero autoadhesivo para lomos de carpetas con etiqueta incluida. Pack de 6 unidades. Medidas: 55 x 102 mm..

FUNDAS SELLOS



CÓD. REF.
77745 12,56€

Fundas para sellos

Funda clasificadora universal con una lámina central opaca negra y transparente a cada lado. Ideal para la conservación y mantenimiento de los sellos. 15 taladros. 8 alojamientos por cada lado. Doble cara. Paquete de 10 unidades.

FUNDAS DIAPOSITIVAS



CÓD.

05607 1,19€

Funda para diapositivas

Tamaño folio con 4 taladros. Ideal para la conservación y mantenimiento de las diapositivas. Fabricada en Copysafe. Lomo reforzado. 200 micras. Capacidad para 20 diapositivas.

FUNDAS AUTOADHESIVAS

Q-CONNECT®

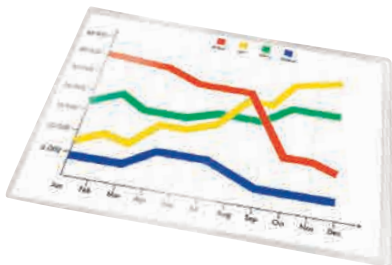

CÓD.

REF.

46177 KF27053 5,64€

Fundas autoadhesivas

Adecuadas para la protección de documentos. Tamaño Din A4. Abertura superior. 120 micras. Pack de 5 unidades.

TIRA MULTITALADROS

Q-CONNECT®



CÓD.

REF.

46175 KF27050 7,19€

Tira multitaladros autoadhesiva

Tira multitaladros adhesiva fabricada en poliéster. Válida para tamaños Din A4 y Din A5. 120 micras. Pack de 50 unidades.

Q-CONNECT®



CÓD.

REF.

46172 KF27038 2,40€

Funda para tarjeta de visita autoadhesiva

Funda adhesiva para tarjeta de visita. Abertura por la parte más corta. 100 micras. Medidas: 60 x 95 mm. Pack de 10 unidades.

IDENTIFICADORES



CÓD.

78339 6,75€

Identificador con cordón

Identificador diagonal en material acrílico con cinta textil. Tarjeta siempre legible. Color antracita. Medidas: 85 x 54 mm



Q-CONNECT®



CÓD.

REF.

37688 KF03303 0,91€

Identificador con cordón plano

Plástico rígido. Con cordón. Perfecto para congresos, ferias, empresas, etc. Se suministra con tarjeta blanca en el interior. Medidas: 60 x 94 mm.



CÓD.

78338 5,55€

Identificador con cordón extensible

Identificador rígido con cordón extensible. Con uñero para fácil acceso. Identificador combinado con cordón extensible y pinza metálica en la parte posterior. Cierre de botón. Uso vertical y horizontal. Color transparente. Extensible hasta 80 cm. Medidas: 54 x 85 mm.



CÓD.

78325 4,35€

Identificador con cordón extensible

Identificador combinado con cordón extensible y pinza metálica en la parte posterior. Cierre de botón. Uso vertical y horizontal. Color transparente. Extensible hasta 80 cm. Medidas: 54 x 85 mm.



CÓD.
78337 6,12€

Identificador doble con cordón extensible

Identificador rígido para 2 tarjetas, con cordón extensible. Con uñero para fácil acceso. Uso vertical y horizontal. Color transparente. Extensible hasta 80 cm. Medidas: 54 x 90 mm.

CÓD.
77910 1,46€

Cordón portaidentificador extensible

Cordón extensible útil con portanombres con perforación para enganchar. Con pinza metálica en la parte posterior, enganche y cierre de botón. Extensible hasta 80 cm.



Q-CONNECT®

CÓD.	REF.	MEDIDAS	TIPO		
31622	KF01568	7,5 x 4 cm	IMPERDIBLE Y PINZA	50	1 0,41€
20633	KF01567	9 x 5,4 cm	IMPERDIBLE Y PINZA	50	1 0,35€
31620	KF01560	9 x 6 cm	CON PINZA Y APERT. SUPERIOR	25	1 0,51€
31621	KF01562	9 x 6 cm	DE SEGURIDAD CON PINZA	25	1 0,49€
78823	KF17457	4 x 7,5 cm	IMPERDIBLE Y PINZA	25	- 0,38€
78824	KF17458	5,4 x 9 cm	IMPERDIBLE Y PINZA	25	- 0,41€

Identificadores con pinza

Identificador fabricado en PVC con pinza metálica. Se suministra con tarjeta blanca.



CÓD. **MEDIDAS**
78322 54 x 85 mm 2,84€

Identificadores con pinza

Identificador fabricado en poliestireno de alta calidad. Con pinza giratoria para seguridad o identificación. Permite uso en vertical u horizontal. Sujeción segura que no daña la banda magnética. Admite uso con cadena, cinta o cordón extensible. Color transparente.



CÓD. **POSICIÓN** **MEDIDAS**
78323 VERTICAL 90 x 54 mm 3,41€
78324 HORIZONTAL 54 x 90 mm 3,42€

Identificadores con pinza

Identificador con pinza fabricado en PVC rígido. Con clip giratorio y uñero para extraer fácilmente la tarjeta. Color transparente.



Keep it simple



CÓD.
76159 8,03€

Identificadores con pinza

Identificador auto laminado con pinza. Ofrece una protección duradera frente al polvo y la suciedad, y asegura que su tarjeta de identificación no pueda ser extraída una vez insertada. Horizontal. Pack de 10 unidades.



Keep it simple



CÓD.
78200 4,44€

Identificador de seguridad

Soporte en plástico rígido, para tarjetas de seguridad y otras tarjetas plásticas magnéticas. Incluye un clip rotativo para colocar en posición vertical u horizontal. Se combina con una pinza, cinta o bobina. Pack de 10 unidades.

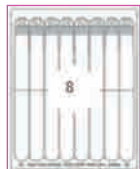



CÓD.	COLOR	
63145	BLANCO	18,81€
63146	AMARILLO	18,81€

Pulseras identificativas

Pulseras fabricadas en polietileno de 120 micras. 160 g/m². Prácticas, seguras y resistentes. Resistentes al sudor y a los desgarros. Ideales para eventos, conciertos, actividades de grupo, etc. Suaves, flexibles y fáciles de despegar del soporte gracias a la microperforación. Formato adaptable a todas las medidas de muñecas. Pack de 48 unidades.

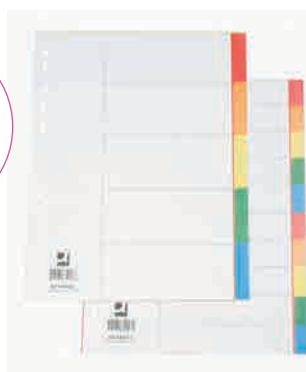
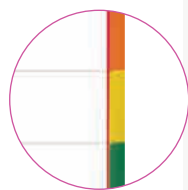



CÓD.	REF.	
32582	KF34026	0,81€
32583	KF34027	1,46€

Separadores de plástico Din A4

Juego de separadores fabricados en PVC de 125 micras. Colores opacos. Perforación multitaladro, para archivar en diferentes mecanismos de anillas. Incluye carátula con índice. Tamaño Din A4.



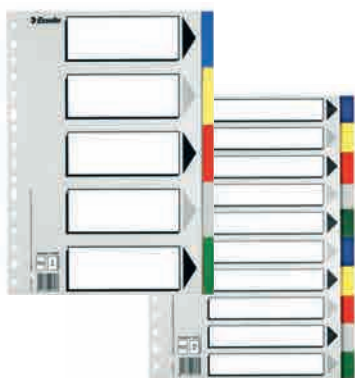

CÓD.	SEPARADORES	
75472	5	0,86€
75471	10	1,44€

Separadores de plástico Folio

Juego de separadores fabricados en polipropileno. Gama Eco. Multitaladro. Cinco colores opacos. Con carátula en blanco y negro para anotar el índice. Tamaño folio.





CÓD.	
03774	1,79€

Separadores de plástico Cuarto

Juego de 5 separadores. Fabricados en PVC de 100 micras. Indispensable para una rápida consulta e identificación de los documentos. 8 taladros. 4° paisado.





CÓD.	SEPARADORES	
75473	5	0,77€
75474	10	1,23€

Separadores de plástico Din A4

Juego de separadores fabricados en polipropileno. 115 micras. Gama Eco. Multitaladro. Cinco colores opacos. Tamaño Din A4.







CÓD.	REF.	TAMAÑO	SEPARADORES	TALADROS	
09096	SP05	4° NATURAL	5	11	0,59€
08922	SP02	F° NATURAL	10	16	0,85€
16976	SP01	F° NATURAL	10	16	1,36€

Separadores de plástico

Juego de separadores fabricado en PVC de 160 micras. Colores opacos. Disposición en escalera para una rápida consulta e identificación de documentos. Perforación multitaladro para archivar en diferentes mecanismos de anillas.





CÓD.	SEPARADORES	
72176	6	6,69€
72177	12	9,60€

Separadores de polipropileno pestañas personalizables

Fabricados en polipropileno 180 micras, ultrarresistentes. Pestañas personalizables con etiquetas imprimibles. Las pestañas pueden introducirse o quitarse gracias a la ventana situada en la misma. Tamaño Din A4+.





A4+
180 micras

CÓD.
72175 6,89€

Separadores de polipropileno pestañas personalizables

Juego de 12 separadores. Fabricados en polipropileno 180 micras, ultrarresistentes. Con doble bolsillo para un mayor espacio para ordenar los documentos. Pestañas personalizables con etiquetas imprimibles. Las pestañas pueden introducirse o quitarse gracias a la ventana situada en la misma. Tamaño Din A4+.



A4



CÓD.	SEPARADORES	
150472	6	7,33€
150473	12	8,53€

Separadores de polipropileno imprimibles

Separadores de colores en polipropileno. Ultra resistentes y duraderos, resisten al agua y a la humedad. Tabla de contenido personalizable y 6 o 12 pestañas de colores. Gratis en cada caja, etiquetas para los archivadores. Tamaño Din A4.

175 g/m²

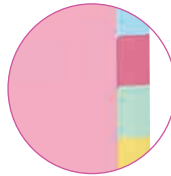

CÓD.	REF.	TALADROS	SEPARADORES	FORMATO	
32587	KF00342	2	10	DIN A5	1,43€
32584	KF34028	MULTITALADROS	5	DIN A4	0,62€
32588	KF00187	MULTITALADROS	6	DIN A4	0,71€
32585	KF34029	MULTITALADROS	10	DIN A4	1,03€
32589	KF00188	MULTITALADROS	12	DIN A4	1,25€

Separadores de cartulina

Juego de separadores fabricados en cartón de 175 g/m² de colores pastel. Para archivar en diferentes mecanismos de anillas. Incluye carátula con índice.



105 x 240 mm



CÓD.	GRAMAJE	TALADROS	POSICIÓN	COLOR	
75639	150 g/m ²	12	12	AMARILLO	3,32€
72585	180 g/m ²	2	1*	SURTIDOS	3,32€

*Horizontal

Separadores de cartulina

Fabricados en cartulina reciclada. 12 posiciones. Paquete de 100 separadores.



A4
155 g/m²

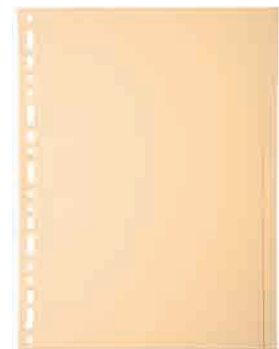

CÓD.	SEPARADORES	
76283	5	2,15€
76284	10	2,40€

Separadores de cartulina Din A4

Juego de separadores neutros, fabricados en cartulina de color crema de 155 g/m². Multitaladro: para archivar en diferentes mecanismos de anillas. Tamaño Din A4.



A4
160 g/m²



CÓD.	SEPARADORES	
76285	6	0,71€
76286	12	1,14€

Separadores de cartulina Din A4

Juego de separadores neutros, fabricados en cartulina de color blanco de 160 g/m². Con pestañas reforzadas en colores vivos. 11 taladros. Incluye carátula con índice. Tamaño Din A4.



CÓD.	SEPARADORES	
76287	6	0,80€
76288	12	1,28€

Separadores de cartulina Din A4+

Juego de separadores neutros, fabricados en cartulina de color blanco de 160 g/m². Con pestañas reforzadas en colores vivos. 11 taladros. Incluye página de índices. Tamaño Din A4+ maxi.

Q-CONNECT®

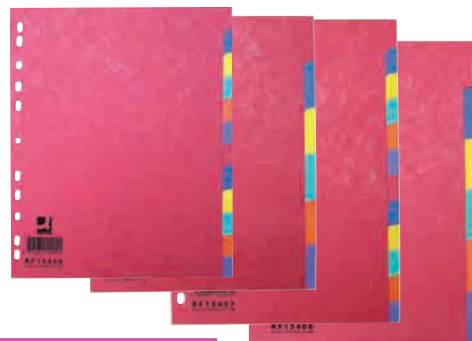

CÓD.	REF.	SEPARADORES	FORMATO	
77863	KF15406	6	DIN A4	0,95€
77864	KF15407	12	DIN A4	1,79€
77865	KF15408	6	DIN A4 +	1,04€
77866	KF15409	12	DIN A4 +	1,94€

Separadores de cartulina brillo

Juego de separadores fabricado en cartulina brillo de color de 225 g/m². Disposición en escalera para agilizar la consulta e identificación de documentos. Multitaladro para archivar en diferentes mecanismos de anillas. Colores opacos.



CÓD.	SEPARADORES	FORMATO	
76289	6	DIN A4	1,14€
76290	12	DIN A4	2,19€
76291	6	DIN A4+	2,07€
76292	12	DIN A4+	3,27€

Separadores de cartulina símil prespán

Juego de separadores fabricados en símil prespán de 225 g/m² en colores vivos. Con suave ilustración. Muy resistentes. Multitaladro. Incluye página de índices.

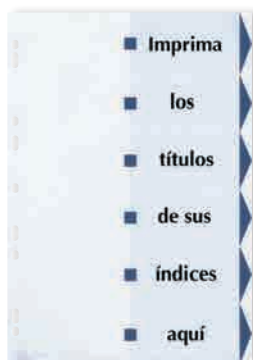

CÓD.	SEPARADORES	
34975	6	7,22€
34976	12	9,09€

Separadores de cartulina imprimibles Din A4

Cada juego incluye un índice imprimible en cualquier impresora, un juego de etiquetas transparentes para personalizar cada pestaña, una cubierta en PVC transparente, una contraportada en cartón extrafuerte y 6 ó 12 separadores sin perforar (para encuadernar) en cartulina ecológica de 190 g/m². Tamaño Din A4.

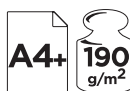

CÓD.	SEPARADORES	
37992	6	2,15€

Separadores de cartulina imprimibles Din A4+

Contiene 6 separadores perforados multitaladro, 11 taladros de diversos colores para una rápida identificación. Fabricados en cartulina de 190 g/m². Tamaño Din A4+. Incluye carátula con índice.

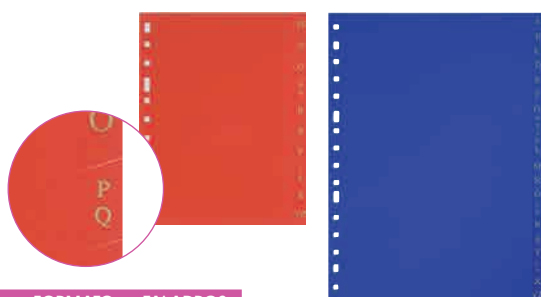

CÓD.	REF.	FORMATO	TALADROS	
17719	SP04	4º NATURAL	11	3,35€
17718	SP03	Fº NATURAL	16	1,14€

Separadores de plástico alfabéticos A-Z

Índices para clasificación y ordenación alfabética de documentos. Fabricado en PVC de 160 micras. Grabación del alfabeto en las pestañas troqueladas de cada hoja. Superpuesta en escalera, para una rápida consulta y localización de los documentos.



CÓD.	FORMATO	TALADROS	
03836	4º NATURAL	11	6,96€
14471	4º APAISADO	8	6,84€
03837	Fº NATURAL	16	11,78€

Separadores de plástico alfabéticos A-Z

Índice alfabético de 20 pestañas. Fabricado en PVC. 100 micras. Color gris. Multitaladro. Para la clasificación y ordenación alfabética.

Q-CONNECT®

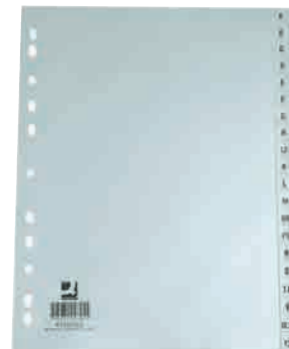
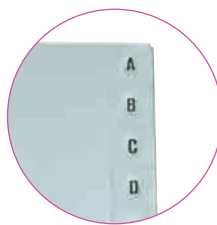

CÓD. REF.

32580 KF00325 1,81€

Separadores de plástico alfabéticos A-Z Din A4

Fabricado en PVC, en color gris. 120 micras. Multitaladro. Para la clasificación y ordenación alfabética del documento. Grabación del alfabeto en las pestañas. Tamaño Din A4.

ELBA

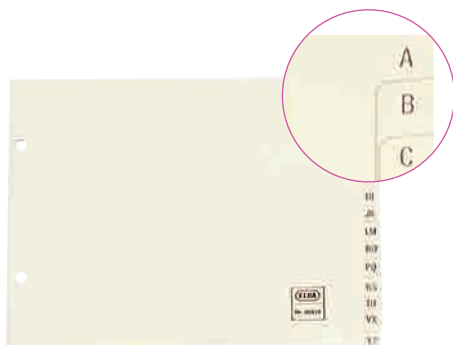
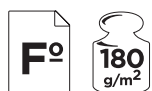

liderpape

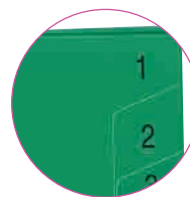

CÓD. REF.

03813 2,07€

Separadores de cartulina alfabético A-Z Folio

Juego de índice alfabético tamaño folio, fabricado en cartulina de 180 g/m². Indicado para archivadores de palanca y carpetas de 2 anillas. 2 taladros. Medidas: 180 x 240 mm.

CÓD. REF.

28661 SP06 6,06€

Separadores de plástico numéricos Folio

Juego de separadores numéricos fabricados en PVC de 160 micras. Colores opacos (unicolor). Para la clasificación y ordenación numérica de los documentos. Multitaladro. Separadores del 1 al 31. Tamaño folio.

Q-CONNECT®

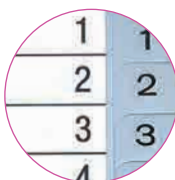

CÓD. REF. SEPARADORES

32576	KF34021	5	0,95€
32577	KF34022	10	1,14€
32578	KF34023	12	1,29€
77550	KF34024	20	2,33€
32579	KF01898	31	2,47€

Separadores de plástico numéricos Din A4

Fabricado en PVC para la clasificación y ordenación numérica de los documentos. 120 micras. En color gris con carátula de cartulina como índice. Multitaladro. Tamaño Din A4.

Q-CONNECT®

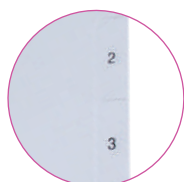

AVERY



CÓD. REF.

32581 KF00327 0,93€

Separadores de plástico numéricos Din A5

Fabricado en PVC. Multitaladro para la clasificación y ordenación numérica de los documentos. 120 micras. En color gris, con 5 separadores del 1 al 5. 6 taladros. Tamaño Din A5.

CÓD.

34981 6,09€

Separadores de cartulina numéricos imprimibles Din A4

Separadores perforados multitaladro con refuerzo mylar. Índice y pestañas en el mismo color, para una rápida identificación. Cada juego incluye un índice imprimible en cualquier impresora. 12 separadores. Fabricado en cartulina ecológica de 190 g/m². Tamaño Din A4.

ORGANIZAMOS TUS IDEAS

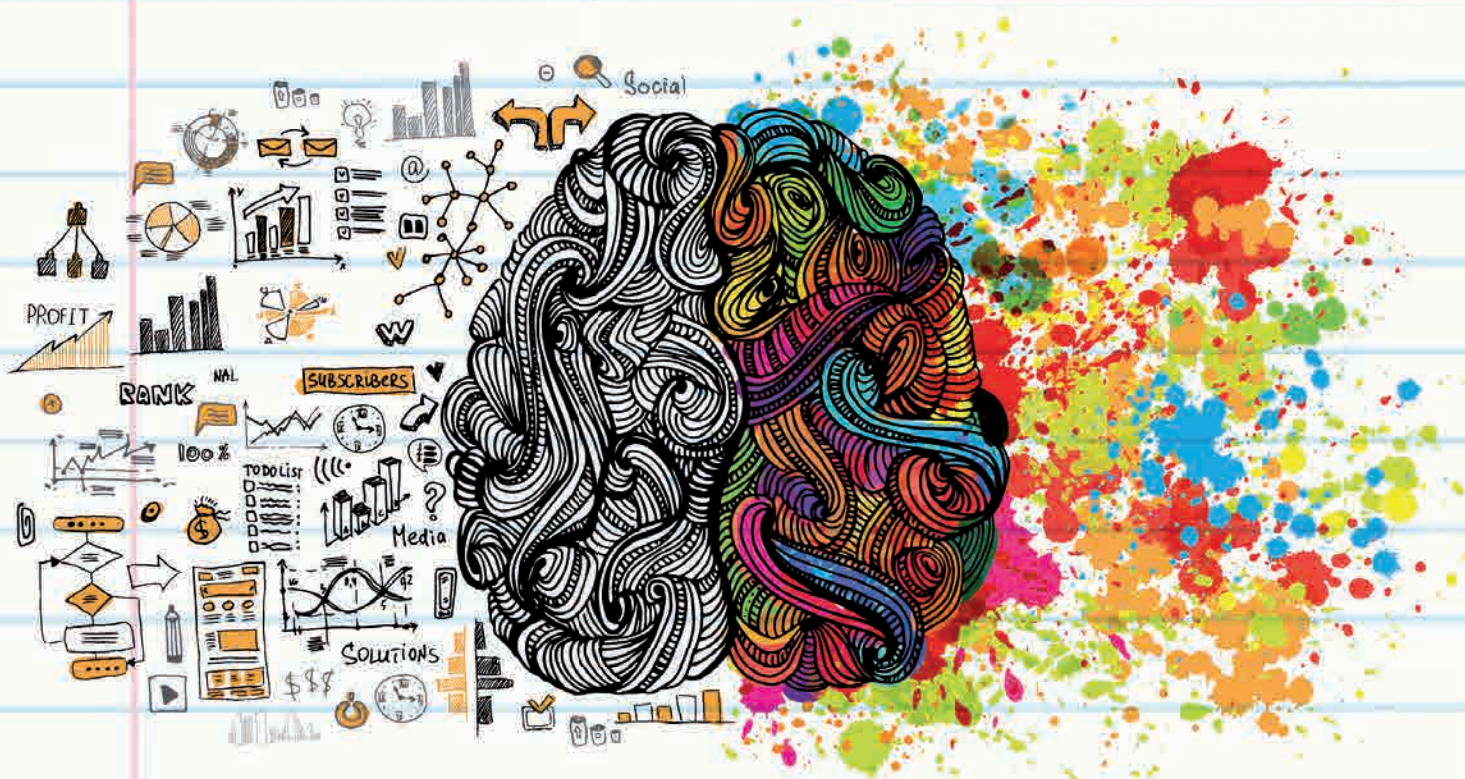

TODOS TENEMOS UN
GRAN MUNDO INTERIOR.

Liderpapel te ayuda a organizarlo con su amplia gama de productos.
Una solución distinta para poner un poco de orden en todo lo que se te ocurra.





Bolsas impermeables cremallera	279
Bolsas multiusos	279
Carpetas portafolios	279
Carteras portadocumentos	280
Escribanías de sobremesa	281
Listines telefónicos	276
Maletines portadocumentos	281
Planning de sobremesa	276
Portacalendarios	276
Portadocumentos	280
Portadocumentos tamaño reducido	279
Portafolios	279
Recambios tarjeteros	277
Tarjeteros	277
Vades de sobremesa	282

liderpapel



CÓD.	REF.	
53899	PN01	5,25€

Planning de sobremesa semanal

Planning de sobremesa semanal ideal para el escritorio. Calendarios 2018/2019. Regla inferior de 59 cm. Con espacio para anotaciones. Papel de 80 g/m². 60 hojas. Medidas: 600 x 400 mm.

QUO VADIS

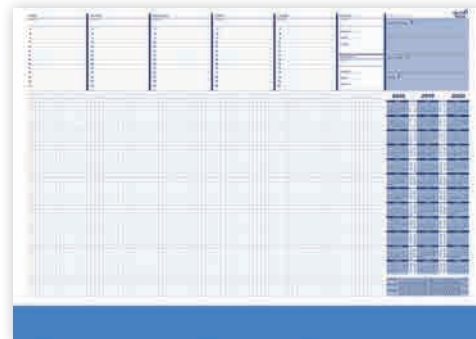

CÓD.	
75494	18,66€

Planning de sobremesa semanal

Ideal para escritorio. Calendarios 2017/2018/2019 y festivos nacionales. Papel de 90 g/m². 40 hojas encoladas. Certificado PEFC. Incluye protector azul para no dañar las hojas. Medidas: 595 x 420 mm.

PORTACALEDARIOS



Q-CONNECT®

CÓD.	REF.	
06382	KF14817	2,64€

Portacalendario plástico

Soporte para bloc bufete, fabricado en plástico inyectado. Anillas metálicas con sujeción mediante tornillos. No incluye bloc bufete. Color negro. Medidas: 190 x 150 mm.

Q-CONNECT®



CÓD.	REF.	
49302	KF14816	3,00€

Portacalendario metacrilato

Portacalendario fabricado en metacrilato con anillas metálicas de excelente calidad. No incluye bloc bufete ni bolígrafo. Color transparente. Medidas: 195 x 150 mm.

LISTINES TELEFÓNICOS



CÓD.	MEDIDAS	
17815	90 x 70 mm	3,36€
17814	120 x 80 mm	3,72€
17813	160 x 110 mm	4,80€
17812	210 x 150 mm	6,20€

Listín telefónico

Tapa flexible con cantonera dorada. 60 páginas en papel de 70 g/m². Espacio disponible para: nombre, teléfono fijo, teléfono móvil, direcciones, fax, mail y página web.

LISTÍN

CÓD.	
14560	8,40€

RECAMBIO

CÓD.	
39122	1,83€

Listín telefónico de sobremesa

Práctica carpeta para la conservación ordenada de registros telefónicos. Fabricado en PVC. Mecanismo de cuatro anillas. Medidas: 230 x 185 mm.

pardo



CÓD.	
04852	15,60€

Listín telefónico de sobremesa

Clasificador telefónico acabado en materiales simil piel con mecanismo de 4 anillas de 13 mm, abecedario en plástico rígido y cartulinas impresas para direcciones. Medidas: 220 x 175 mm.



CÓD.	
15118	7,52€

Listín telefónico de sobremesa

Fabricado en PVC extra acolchado. Interior con bloc de notas e índice para el registro de teléfonos. Espiral. Color negro. Medidas: 220 x 130 mm.

liderpapel

TARJETERO CON FUNDAS.

CÓD.	REF.	PRECIO
36119	TJ01	4,76€

RECAMBIO
Paquetes de 10 fundas.

CÓD.	REF.	PRECIO
36121	RP01	1,33€

Tarjetero 4 anillas
Portatarjetas en polipropileno con mecanismo metálico de 4 anillas. Contiene 15 fundas intercambiables con 4 departamentos cada una. Capacidad para 120 tarjetas. 8 tarjetas por hoja. Medidas: 265 x 145 mm.



A4 120

DURABLE
THE STYLE OF SUCCESS.

TARJETERO CON FUNDAS

CÓD.	PRECIO
35064	38,99€

RECAMBIO
Paquete de 10 fundas.

CÓD.	PRECIO
35065	8,13€

Tarjetero 4 anillas
Tarjetero profesional con 20 fundas transparentes de polipropileno, con capacidad para 400 tarjetas de visita tamaño 57 x 90 mm. Mecanismo de 4 anillas Visifix. Incluye 12 separadores de polipropileno con impresión alfabética A-Z. 20 tarjetas por hoja. Tamaño Din A4. Color marrón. Medidas: 255 x 315 mm.



A4 400

pardo

4º 120



CÓD.	COLOR	PRECIO
57048	NEGRO	28,26€
57049	ROJO	28,26€

Tarjetero 4 anillas
Tarjetero Autograph de 4 anillas. Realizado en simil piel y rematado con cosido. Capacidad para 120 tarjetas. Con índice alfabético y 20 fundas porta-tarjetas con detalle anti-rasgado de 3 huecos cada una. Tamaño cuarto. Recambio listin alfabético. Medidas: 230 x 140 x 30 mm.

pardo

Fº 320



RECAMBIO

CÓD.	PRECIO
31782	11,61€

TARJETERO CON FUNDAS

CÓD.	PRECIO
31781	40,04€

Fundas especiales para tarjetas de material copysafe. Tamaño Din A4. Capacidad para 16 tarjetas por hoja. Paquetes de 10 fundas.

Tarjetero 4 anillas
Tarjetero acolchado simil piel. Mecanismo de 4 anillas de 25 mm. Con 20 fundas. Capacidad para 320 tarjetas de visita. Incluye índice alfabético. Exterior en color negro e interior en rojo. Tamaño folio. Medidas: 290 x 360 mm.

pardo

A4 320



CÓD.	PRECIO
57050	45,90€

Tarjetero 4 anillas
Tarjetero Autograph de 4 anillas realizado en simil piel, rematado con cosido. Gran capacidad, para 320 tarjetas. Provisto de índice alfabético y de 20 fundas porta-tarjetas con detalle anti-rasgado, de 8 huecos cada una. Color negro. Medidas: 315 x 280 x 30 mm.

DURABLE
THE STYLE OF SUCCESS.

4º 200



CÓD.	PRECIO
78343	21,47€

Tarjetero 4 anillas
Tarjetero con 25 fundas transparentes de polipropileno, con capacidad para 200 tarjetas de visita tamaño 57 x 90 mm. Mecanismo de 4 anillas Visifix. Incluye 12 separadores de polipropileno con impresión alfabética A-Z. 8 tarjetas por hoja. Color marrón. Medidas: 255 x 145 mm.

DURABLE
THE STYLE OF SUCCESS.

A4 400



CÓD.	PRECIO
78344	38,51€

Tarjetero 4 anillas
Tarjetero con 20 fundas transparentes con capacidad para 400 tarjetas de visita tamaño 57 x 90 mm. Mecanismo de 4 anillas. Incluye 12 separadores impresos alfabéticamente. Superficie brillo mate con motivos numéricos. 20 tarjetas por hoja. Tamaño Din A4. Color negro. Medidas: 315 x 255 mm.

liderpapel

A4 400

RECAMBIO
Paquete de 10 fundas.

CÓD.	REF.	PRECIO
74142	RP02	2,99€

TARJETERO CON FUNDAS

CÓD.	REF.	PRECIO
36122	TJ02	10,85€

Tarjetero de anillas plásticas
Portatarjetas de polipropileno tamaño Din A4. 20 fundas intercambiables con 10 pestañas separadoras de colores. Capacidad para 400 tarjetas. Cada funda tiene 10 departamentos. 20 tarjetas por hoja. Medidas hueco tarjeta: 55 x 95 mm. Medidas: 255 x 310 mm.



Beutone



CÓD. REF.
28990 032695 6,75€

Tarjetero encuadernado

Carpeta ideal para clasificar gran volumen de tarjetas de visita. Fabricada en polipropileno. 20 tarjetas por hoja. Capacidad total de 240 tarjetas. Tamaño Din A4. Color negro. Medidas: 235 x 310 mm.

Beutone



CÓD. REF.
28994 032645 1,28€

Tarjetero encuadernado

Ideal para la clasificación y archivo de tarjetas de visita. Fabricado en polipropileno, incorpora 2 bolsillos interiores y 1 exterior para personalizar. 6 tarjetas por hoja. Color negro. Medidas: 190 x 115 mm.



CÓD. REF.
59428 TJ03 1,28€

Tarjetero plástico

Fabricado en polipropileno. Capacidad para 40 tarjetas de 80 x 106 mm. Colores surtidos.



CÓD.	MEDIDAS	CUBIERTA	
25832	250 x 115 mm	PLÁSTICO	5,40€
25833	252 x 113 mm	SIMIL PIEL	7,56€

Tarjetero encuadernado

Fabricado en PVC con fundas soldadas con una capacidad total para 96 tarjetas comerciales. 8 tarjetas por hoja. Color negro.



CÓD.
17357 7,83€

Tarjetero encuadernado

Fabricado en plástico PVC liso con cantoneras metálicas y fundas soldadas. Capacidad 120 tarjetas tamaño estándar y 20 tarjetas grandes. Con 20 hojas. Color negro. Medidas: 275 x 115 mm.



CÓD.
78345 5,43€

Tarjetero metálico

Fabricado en aluminio. Capacidad para 20 tarjetas de 55 x 90 mm. Color plata. Medidas: 100 x 65 mm.



CÓD.	COLOR	
35060	NEGRO	52,32€
35061	PLATA	52,32€

Tarjetero plástico

Elegante tarjetero de funcional diseño fabricado en plástico de alta calidad. Incluye 100 fundas tamaño 72 x 104 mm con capacidad para 200 tarjetas de visita y 12 separadores impresos alfabéticamente. El diseño de las fundas permite una fácil extracción e inserción de las tarjetas. Medidas: 245 x 131 x 67 mm.



CÓD.
32775 40,34€

Tarjetero piel

Artesanía de piel, capacidad aproximada para 20 - 25 tarjetas. Elegante diseño con cosido blanco. Medidas: 105 x 65 mm.



CÓD.
36291 11,70€

Portadocumentos coche

Ideal para la conservación, protección y orden de los documentos del automóvil. Fabricado en polipiel con diferentes compartimentos para tarjetas. Medidas: 245 x 170 mm.



CÓD.	COLOR			
78550	TRANSPARENTE	10	-	3,75€
78551	OPACO	10	1	5,09€

Portadocumentos tarjetas

Para la protección de tarjetas de banco. Adecuado para su conservación y para evitar posibles robos de datos. Capacidad para 1 ó 2 tarjetas. Medidas: 85 x 60 mm.

BOLSAS MULTIUSOS

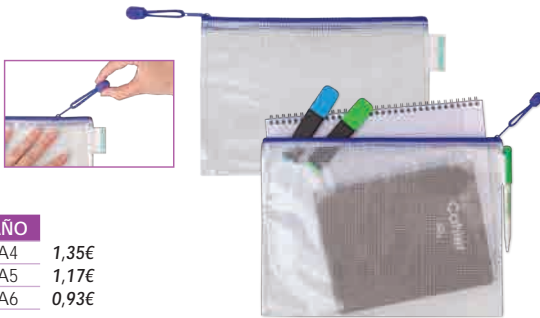

CÓD.	TAMAÑO	
63066	DIN A4	1,35€
63067	DIN A5	1,17€
63068	DIN A6	0,93€

Bolsa multiusos

Bolsa multiusos impermeable fabricada en PVC, ideal para guardar pequeños objetos. Ultrarresistente y flexible. Con apertura superior y cierre cremallera. Incluye porta bolígrafo y correa con empuñadura para una apertura fácil y rápida. Color transparente y cremallera en color azul.

CARPETAS PORTAFOLIOS



CÓD. REF.
52383 45905 10,46€

Carpeta portafolios

Carpeta portafolios fabricada en polipropileno. En la parte izquierda contiene 5 departamentos y una carpeta sobre para guardar más documentos. En la parte derecha contiene bloc de notas. Cierre de velcro. Tamaño Din A4. Color negro. Medidas: 330 x 270 x 24 mm.



CÓD.
70045 147,70€

Carpeta portafolios

Carpeta portafolios fabricada en piel. Cierre con cremallera. Incluye bloc de notas Din A4. Compartimento para tarjetas, otros documentos y presilla portabolígrafos. Tamaño Din A4. Color marrón. Medidas: 343 x 255 x 30 mm.



CÓD.
70044 60,54€

Carpeta portafolios

Carpeta portafolios fabricada en simipiel con cierre de cremallera. Incluye bloc de notas Din A4. Compartimentos para tarjetas y otros documentos. Presilla para bolígrafo, pendrive, PDA y CD's. Tamaño Din A4. Color negro. Medidas: 332 x 262 x 30 mm.



CÓD.	COLOR	
31372	MARRÓN	14,61€
31370	NEGRO	14,61€

Carpeta portafolios

Carpeta para congresos. Incluye bloc de notas. Identificador para tarjetas, soporte para bolígrafos y un bolsillo tipo solapa. Fabricada en plástico. Tamaño Din A4. Medidas: 320 x 250 x 25 mm.



CÓD.
32795 41,63€

Carpeta portafolios

Artesanía de polipiel con solapa, cierre con broche, incluye bloc de notas, 3 departamentos de diferente ancho, compartimento con cremallera, identificador para tarjeta, soporte para bolígrafo y tarjeteros. Tamaño Din A4. Color negro. Medidas: 346 x 250 x 25 mm.



CÓD.
32798 94,34€

Carpeta portafolios

Artesanía de piel, con solapa, cierre con imán, parte interior con bloc para notas, soporte para bolígrafo, tarjetero, bolsillo con broche, compartimento con cremallera y bolsillo tipo solapa. Tamaño Din A5. Color marrón. Medidas: 190 x 275 x 30 mm.



CÓD.
31376 26,18€

Carpeta portafolios con calculadora

Carpeta de congresos fabricada en plástico. Cierre de solapa con imán, bloc para notas, identificador para tarjeta, tarjetero, bolsillo tipo solapa con calculadora y soporte para bolígrafo. Color negro. Tamaño Din A4. Medidas: 315 x 245 x 10 mm.



CÓD.	COLOR	
31375	MARRÓN VERDE	30,51€
31368	NEGRO	30,51€

Carpeta portafolios con calculadora

Fabricada en plástico y tela. Cierre con cremallera y cinta. Bloc para notas, identificador para tarjeta y tarjetero con calculadora. 2 bolsillos, uno de ellos con cremallera. Soporte para bolígrafo. Tamaño Din A4. Medidas: 350 x 260 x 25 mm.



CÓD.	COLOR	ANILLAS	
32373	NEGRO	NO	30,51€
31378	MARRÓN	4 x 40 mm	32,76€
31379	NEGRO	4 x 40 mm	32,76€

Carpeta portafolios con calculadora

Fabricada en plástico. Cierre con cremallera, bloc para notas, soporte para bolígrafo, calculadora, tarjetero bolsillo para móvil y un departamento tipo solapa. Tamaño Din A4. Medidas: 355 x 260 x 10 mm.



CÓD.
32797 69,44€

Carpeta portafolios

Artesanía de polipiel, cierre con lengüeta, interior con dos departamentos portadocumentos y uno para bolígrafo. Color cuero oscuro. Tamaño Din A4. Medidas: 365 x 265 x 35 mm.



CÓD.	COLOR	
31374	MARRÓN	20,07€
31371	NEGRO	20,07€

Carpeta portafolios

Cartera de mano fabricada en simil piel. Cierre metálico de cerradura con llave. Consta de dos fuelles en su interior. Tamaño Din A4. Medidas: 370 x 300 x 30 mm.

CARTERAS PORTADOCUMENTOS



CÓD.	COLOR	ANILLAS	
32375	NEGRO	NO	32,76€
31373	MARRÓN VERDE	4 x 40 mm	34,89€
31369	NEGRO	4 x 40 mm	34,89€

Cartera portadocumentos con asa

Fabricada en plástico y tela, con cremallera y asas extraíbles. Contiene bloc de notas tamaño Din A4, identificador para tarjeta y bolsillo interior con cremallera. Medidas: 360 x 285 x 50 mm.



CÓD.
70049 108,63€

Cartera portadocumentos con asa

Cartera fabricada en simil piel. Cómoda asa. Cierre metálico con llave. Color negro. Medidas: 360 x 400 x 74 mm.



Q-CONNECT®



CÓD.	REF.	TAMAÑO	MEDIDAS	
35739	KF00278	DIN A3	360 x 465 x 40 mm	28,55€
35738	KF00277	DIN A2	420 x 594 x 40 mm	39,12€
35737	KF00276	DIN A1	594 x 841 x 40 mm	57,06€

Cartera portadocumentos con asa

Cartera fabricada en PVC. Cierre de cremallera. Con asa para facilitar su transporte. Color negro.

Q-CONNECT®



CÓD.	REF.	
33953	KF02610	60,20€

Cartera portadocumentos con asa

Fabricada en polipiel. Cierre metálico con llave. Asa y cinta bandolera, tres departamentos interiores, uno con cremallera. Soporte para bolígrafos y tarjetas. Color marrón con detalles en plata. Medidas: 406 x 79 x 318 mm.



CÓD.	
32787	183,92€

Cartera portadocumentos con asa

Fabricada en piel legítima de primera calidad con cuatro departamentos para llevar documentos, uno de ellos con cremallera. Ocho departamentos para tarjetas y dos para piezas de escritura. Bolsillo exterior en la parte trasera con cremallera. Con asa. Color marrón con detalles dorados. Medidas: 370 x 262 x 76 mm.



CÓD.	
32786	294,71€

Cartera portadocumentos con asa

Fabricada en piel legítima de primera calidad. Cierre metálico con llave, interior con tres departamentos para documentación, uno con cremallera, departamentos con tarjeteros y soporte para bolígrafos. Parte delantera con bolsillo de cremallera y dos bolsillos con solapa y cierre con imán. Parte posterior con bolsillo con cremallera. Color marrón con detalles en plata. Medidas: 403 x 300 x 105 mm.

MALETINES PORTADOCUMENTOS



CÓD.	
24978	139,47€

Maletín portadocumentos

Maletín Attaché Piloto con asa extensible, ruedas y cerradura con combinación. Amplios compartimentos interiores y compartimento lateral con cerradura metálica con llave. Color negro con detalles en plata. Medidas: 490 x 350 x 225 mm.

ESCRIBANÍAS



CÓD.	
42820	126,36€

Escribanía de sobremesa

Juego de escribanía y accesorios para sobremesa. Fabricado en simil piel. Contiene 6 piezas: vade doble plegado al centro, abrecartas, soporte para taco de papel, cubilete portalápices, portabolígrafos y bandeja portadocumentos. Color negro. Medidas: 400 x 500 x 10 mm.



CÓD.	
52773	86,13€

Escribanía de sobremesa

Juego de escribanía fabricado en polipiel. Contiene 4 piezas: vade, portataco de notas, cubilete portalápices y alfombrilla para ratón. Color marrón. Medidas: 350 x 500 mm.



CÓD.	
43648	126,38€

Escribanía de sobremesa

Juego de escribanía fabricado en polipiel. Contiene 4 piezas: vade, portataco de notas, cubilete portalápices y portacalendarios. Color marrón. Medidas: 452 x 329 x 10 mm.



CÓD.
32779 410,35€

Escritanía de sobremesa

Juego de escritorio y accesorios para sobremesa. Fabricado en piel de primera calidad. Contiene 5 piezas: cubilete para lápices, portasobres, soporte portacalendario, abrecartas y vade con base de madera. Color marrón. Medidas: 400 x 535 x 27 mm.



CÓD.
32780 215,35€

Escritanía de sobremesa

Juego de escritorio para sobremesa. Fabricado en piel de primera calidad. Contiene 4 piezas: cubilete portalápices, portasobres, portacalendario y vade. Color marrón. Medidas: 400 x 600 x 6 mm.

VADES DE SOBREMESA

Q-CONNECT®



CÓD.	REF.	COLOR	
32651	KF26807	AZUL	16,16€
32648	KF26806	NEGRO	16,16€

Vade de sobremesa PVC

Vade fabricado en PVC, con solapa transparente. Antiestático, antirreflejo y antideslizante. No incluye accesorios. Medidas: 500 x 650 mm.



Q-CONNECT®



CÓD.	REF.	COLOR	MEDIDAS VADE	
32650	KF26805	AZUL	500 x 630 mm	11,72€
32649	KF26804	AZUL	400 x 530 mm	9,77€
32647	KF26803	NEGRO	500 x 630 mm	11,72€
32646	KF26802	NEGRO	400 x 530 mm	9,77€
32645	KF26801	TRANSPARENTE	500 x 630 mm	11,64€
32644	KF26800	TRANSPARENTE	400 x 530 mm	9,69€

Vade de sobremesa PVC

Vade de sobremesa, fabricado en PVC. Antiestático y antideslizante. No incluye accesorios.



CÓD.
36293 76,61€

Vade de sobremesa polipiel

Vade de sobremesa doble, acolchado y con departamento en su interior. Fabricado en polipiel. Bolígrafos no incluidos. Color marrón. Medidas: 432 x 330 mm.



CÓD.
52771 35,22€

Vade de sobremesa simil piel

Vade con esquinas redondeadas y costura fina. Fabricado en simil piel. Color marrón. Medidas: 500 x 350 mm.



CÓD.
23366 13,76€

Vade de sobremesa plástico

Vade acolchado con departamentos interiores. Fabricado en plástico. Color negro. Medidas: 490 x 330 mm.

CÓD.
21927 11,13€

Vade de sobremesa PVC

Vade de sobremesa doble con bolsillo interior. Fabricado en PVC expandido acolchado. Color negro. Medidas: 480 x 340 mm.



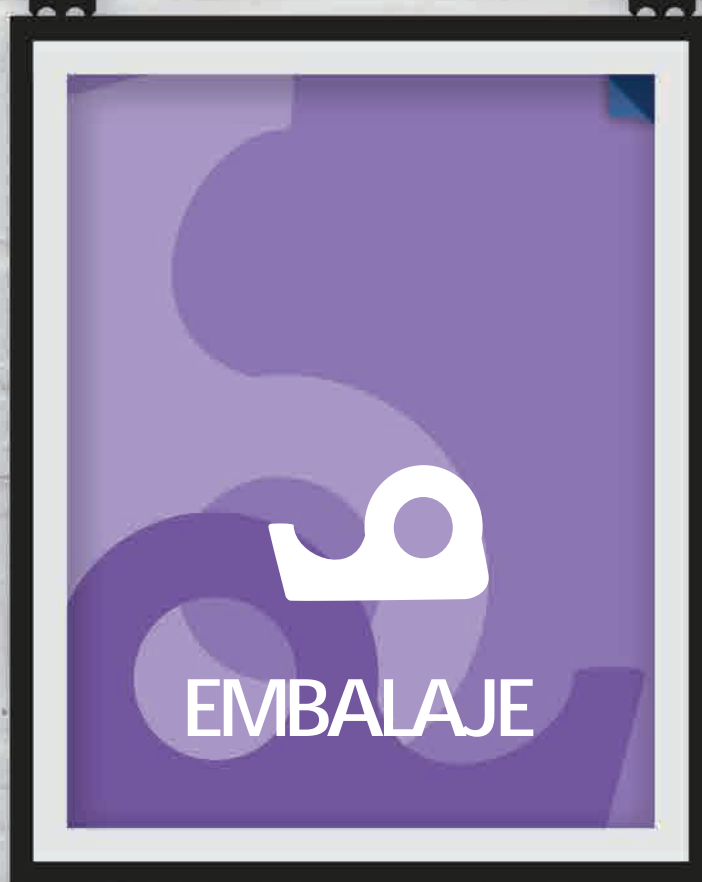

Accesorios de embalaje	285	Gomillas elásticas	308
Bandas elásticas	309	Grapas para flejes	286
Bobinas papel kraft	301	Guillotín para papel de regalo	306
Bolsas de celofán	304	Lacres	309
Bolsas de papel kraft	305	Lazos para regalo	307
Bolsas de plástico	304	Maletín para embalar	285
Bolsas de plástico autocierre	305	Máquinas precintadoras de bolsas	288
Cajas para embalar	284	Miniportarrollos cinta adhesiva	291
Cajas para embalar con tapa	285	Papel autoadhesivo	302
Carro portabobina de fleje	286	Papel de embalar	301
Cartón ondulado para embalaje	286	Papel de regalo	300
Cintas adhesivas	293	Papel fantasía	300
Cintas adhesivas "MUY FRÁGIL"	285	Papel kraft	301
Cintas adhesivas aislantes	296	Papel manila	305
Cintas adhesivas americana	299	Plástico de burbujas en rollo	285
Cintas adhesivas doble cara	297	Portabobina de fleje	286
Cintas adhesivas fantasía	300	Portarrollos de mostrador	306
Cintas adhesivas pintor	297	Portarrollos de sobremesa	291
Cintas adhesivas removibles	296	Portarrollos embalaje	288
Cintas adhesivas textil	300	Precinto de embalaje	289
Cintas de embalaje	289	Precinto postal	297
Cintas fantasía	306	Rollos papel autoadhesivos	302
Cintas fantasía para hacer lazos	306	Rollos papel kraft	301
Cintas precintadoras	288	Sobres para envíos de paquetería	287
Cordoncillos	307	Sobres portadocumentos para paquetería	287
Cuerdas	307	Tensor manual para fleje	286
Espuma para embalaje	286	Tiras adhesivas doble cara	299
Etiquetas de envío	286	Tubos portadocumentos para paquetería	285
Fijafotos	300	Virutas de celofán	305
Film extensible manual	285		

FACTORES A TENER EN CUENTA PARA ELEGIR UNA CAJA DE EMBALAJE



Las cajas fabricadas en cartón de canal sencillo son perfectas para proteger, guardar, embalar, almacenar y enviar todo tipo de productos de peso más ligero. Ofrecen una excelente resistencia a la compresión vertical y tienen una buena resistencia a los choques, cambios de temperatura y humedad. Están preparadas y fabricadas para proporcionar una perfecta adherencia a la cinta adhesiva de embalaje.



Las cajas fabricadas en cartón de canal doble son más resistentes, ideales para proteger, guardar, embalar, almacenar y enviar todo tipo de productos pesados y frágiles. Ofrecen una excelente resistencia a la compresión vertical y tienen una buena resistencia a los choques, cambios de temperatura y humedad. Están preparadas y fabricadas para proporcionar una perfecta adherencia a la cinta adhesiva de embalaje.

CAJAS PARA EMBALAR

6

Q-CONNECT®



CÓD.	REF.	MEDIDAS	
75233	KF26134	300 x 200 x 150 mm	0,83€
75234	KF26135	400 x 290 x 220 mm	1,28€
75235	KF26136	500 x 340 x 310 mm	1,91€
75236	KF26137	600 x 400 x 290 mm	2,21€



Caja para embalar - americana

Caja plegable de cuatro caras laterales y base rectangular que se cierra tanto en su parte inferior como en su parte superior por medio de 4 solapas. Americana: las solapas más largas cierran al centro, sin dejar espacio para que se escape el contenido. Gran versatilidad y alta resistencia al apilamiento. Ideal para envíos y almacenaje. Fabricadas en cartón de canal simple de 5 mm de espesor.

Q-CONNECT®



CÓD.	CARACTERÍSTICAS	
63735	SIN ASA	2,35€
63736	CON ASA	2,35€

Caja para embalar - americana

Caja plegable de cuatro caras laterales y base rectangular que se cierra tanto en su parte inferior como en su parte superior por medio de 4 solapas. Americana: las solapas más largas cierran al centro, sin dejar espacio para que se escape el contenido. Gran versatilidad y alta resistencia al apilamiento. Ideal para envíos y almacenaje. Fabricadas en cartón de canal doble de 7 mm de espesor. Medidas: 450 x 375 x 280 mm.

Q-CONNECT®



CÓD.	REF.	MEDIDAS	
75237	KF26138	210 x 170 x 110 mm	1,50€
75238	KF26139	300 x 215 x 110 mm	1,92€
75239	KF26140	425 x 300 x 200 mm	2,66€
75240	KF26141	500 x 400 x 300 mm	4,22€

Caja para embalar - fondo automático

Caja para embalar con fondo automontable. Gran comodidad y rapidez en el montaje: solo es necesario presionar en los vértices para que el fondo de la caja quede montado. Además evita la salida del producto interior. Ideal para envíos y almacenaje. Fabricada en cartón de canal simple de 3 mm de espesor.



Q-CONNECT®

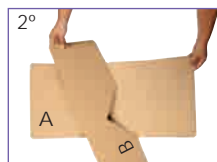
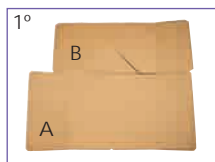

CÓD.	REF.	MEDIDAS	
75241	KF26142	300 x 240 x 60 mm	1,49€
75242	KF26143	400 x 290 x 75 mm	1,86€
75243	KF26144	520 x 390 x 140 mm	2,57€

Caja para embalar - libro

Caja para embalar libros. Ideal para protección en el envío de libros, catálogos, revistas, dossiers... Gran resistencia. Fácil montaje: girando hacia la derecha la solapa con trepado en vértice, se formarán la base y las 4 solapas de cierre. Fabricada en cartón de canal simple de 3 mm de espesor.

Q-CONNECT®



CÓD.	REF.	MEDIDAS	
75244	KF26145	700 x 95 x 95 mm	1,17€
75245	KF26146	1020 x 150 x 150 mm	2,04€

Caja para embalar - tubo

Caja para embalar tipo tubo. Gran resistencia. Indicada para protección en el envío o almacenaje de objetos cilíndricos y/o alargados. Fabricada en cartón de canal simple de 3 mm de espesor.



Q-CONNECT®

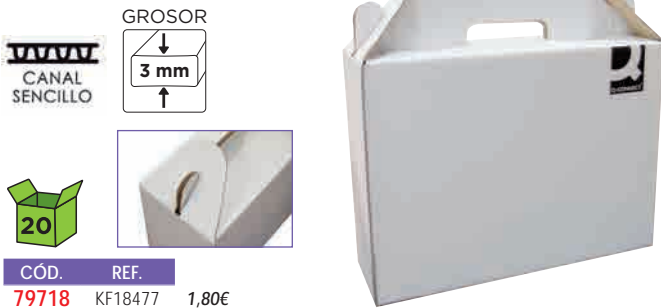

CÓD. REF.
79718 KF18477 1,80€

Caja para embalar - maletín

Caja para embalar tipo maletín con fondo automontable. Gran resistencia. Con asa para transporte. Indicada para la protección, envío y transporte de objetos. Color blanco. Fabricada en cartón simple de 3 mm de espesor. Medidas: 350 x 118 x 255 mm.

Q-CONNECT®

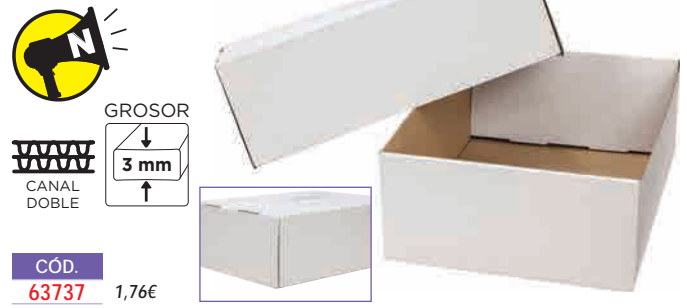

CÓD.
63737 1,76€

Caja para embalar - con tapa

Caja para embalar automontable con tapa, especial para envíos. Gran resistencia. Para la protección y transporte de objetos. Color blanco. Fabricada en cartón simple de 3 mm de espesor. Medidas: 440 x 150 x 325 mm.

TUBOS PORTADOCUMENTOS PARA PAQUETERÍA

Q-CONNECT®



CÓD.	REF.	MEDIDAS	PARA DOCUMENTOS	
74316	KF17771	40 x 430 mm	DIN A3 Y DIN A2	1,70€
74317	KF17772	60 x 640 mm	DIN A1	2,22€

Tubo portadocumentos

Tubo fabricado en cartoncillo encolado 100% reciclado de 1,8 mm de espesor. Con dos tapas de plástico, una en cada extremo. Alta resistencia. Perfecto para transporte, almacenaje y protección de documentos.

ACCESORIOS DE EMBALAJE

liderpape

50 g/m²

CÓD.	REF.	MEDIDAS	ALTURA X Ø BURBUJA		
17794	BU66	0,40 x 150 m	3 x 9 mm	1	56,00€
17795	BU61	0,60 x 1 m	5 x 10 mm	1	0,62€
45938	BU63	0,60 x 3 m	5 x 10 mm	1	2,47€
21257	BU65	0,60 x 5 m	3 x 9 mm	2	3,61€
21258	BU60	0,60 x 10 m	3 x 10 mm	1	7,68€
36324	BU67	0,60 x 150 m	3 x 9 mm	1	80,94€
23234	BU12	1 x 25 m	3 x 9 mm	1	20,79€
23235	BU15	1 x 50 m	4 x 9 mm	1	41,52€
36325	BU68	1 x 150 m	3 x 9 mm	1	121,29€
17791	BU16	1,20 x 150 m	3 x 9 mm	1	134,42€
17790	BU17	1,60 x 150 m	3 x 9 mm	1	179,03€

Plástico con burbujas en rollo

Plástico con burbujas de aire, perfecto para proteger cualquier objeto. Ideal para envíos, almacenaje, transporte, etc. 50 g/m².



CÓD.	COLOR	MEDIDAS	
36499	NEGRO	500 mm x 250 m	15,83€
98507	TRANSPARENTE	500 mm x 250 m	16,04€

Film extensible manual

Bobina de film extensible de 23 micras de espesor.

cellofix



CÓD.
62780 2,24€

Film extensible manual

Bobina de film extensible de 23 micras de espesor. Color transparente. Con aplicador manual. Medidas: 100 mm x 150 mm.



CÓD.
77015 14,97€

Cinta adhesiva "MUY FRÁGIL"

Cinta adhesiva fabricada en polipropileno blanco con impresión "MUY FRÁGIL" en color rojo. Adhesivo resistente. Indicado para embalaje. Medidas: 66 mm x 48 mm. Pack de 6 unidades.

Q-CONNECT®

250
g/m²

CÓD.	REF.	
77243	KF16985	31,14€

Cartón ondulado

Rollo de cartón ondulado resistente y polivalente. Ideal para rellenar, separar, proteger y fijar productos. Su flexibilidad le permite adaptarse a la forma de los objetos para asegurar una óptima protección. 250 g/m². Medidas: 0,90 x 25 m.

Q-CONNECT®

GROSOR
1 mm

CÓD.	REF.	
77244	KF16986	37,89€

Espuma polietileno

Rollo de espuma foam de polietileno ligera y flexible. Ideal para rellenar, separar, proteger y fijar productos. Su flexibilidad le permite adaptarse a la forma de los objetos para facilitar su embalaje. Garantiza la protección ante los posibles golpes. 1 mm de grosor. Medidas: 0,80 x 25 m.

VELTKAMP



CÓD.	
77809	80,19€

Tensor manual para fleje

Tensor manual para fleje que permite un flejado práctico, manejable y rápido. Indicado para flejes de polipropileno extruido, poliéster extruido, flejes compuestos, flejes de tejido y poliéster pegado. Para fleje ancho de 9 a 19 mm. Medidas: 7,5 x 17 x 28 cm.

VELTKAMP



CÓD.	
77808	213,84€

Carro portabobina de fleje

Carro portabobina universal, para ser utilizado con cualquier tipo de fleje. Con ruedas, es totalmente manejable para flejar en cualquier área de trabajo. Provisto con una bandeja para accesorios. Núcleo diámetro de base ajustable. Conveniente para rodillo ancho hasta 190 mm. Diámetro ruedas: 150 mm. Diámetro bridas de acero: 610 mm.

VELTKAMP



CÓD.	
77810	42,47€

Grapa para fleje

Grapa metálica para fleje. Para una unión resistente, segura y profesional. Ideales para el transporte y almacenamiento. Para flejes de 13 mm de ancho. Medidas: 12 x 30 x 0,8 mm. Caja de 1000 unidades.



ETIQUETAS DE ENVÍO

liderpape



CÓD.	REF.	
14931	ELO1	3,72€

Etiquetas autoadhesivas de envío

Muy prácticas para identificar paquetes y evitar confusiones en los envíos. Paquete de 100 etiquetas. Medidas: de 80 x 110 mm.

liderpape



CÓD.	REF.	
42984	EA01	0,57€

Etiquetas Liderpapel "Contiene Albarán"

3 etiquetas por hoja. Sobre de 4 hojas. "Contiene albarán". Medidas: de 100 x 48 mm.

liderpape



CÓD.	REF.	
42985	EU01	0,57€

Etiquetas Liderpapel "Urgente"

3 etiquetas por hoja. Sobre de 4 hojas. "Urgente". Medidas: de 100 x 48 mm.

AVERY



CÓD.	SEÑAL	
150468	ALTO	10,02€
150469	FRÁGIL	10,02€
150470	MANTENER EN SECO	10,02€
150471	MANTENER ALEJADO DEL CALOR	10,02€

Etiquetas autoadhesivas de envío en rollo

Etiquetas laminadas ideales para señalar de forma clara y visible advertencias especiales relacionadas con los envíos. El fondo blanco con icono en rojo garantiza una alta visibilidad. Rollo de 200 etiquetas. Medidas: 74 x 100 mm.



CÓD.	
150468	



CÓD.	
150469	



CÓD.	
150470	



CÓD.	
150471	

Q-CONNECT®



CÓD.	REF.	MEDIDAS	
28663	KF21720	165 x 130 mm	8,04€
28662	KF21721	225 x 122 mm	10,17€
76150	KF16984	225 x 125 mm	12,21€
28665	KF21722	225 x 165 mm	12,87€

Sobre autoadhesivo portadocumentos

Sobre autoadhesivo para el envío de documentos. Texto multilingüe. Ventana a la izquierda. Paquete de 100 unidades.

Q-CONNECT®



CÓD.	REF.	MEDIDAS	
72384	KF21724	165 x 122 mm	8,07€
28664	KF21725	225 x 122 mm	10,17€

Sobre portadocumentos

Sobre autoadhesivo para el envío de documentos. Texto en inglés y alemán. Totalmente transparente, sin ventana, con impresión en negro y amarillo. Paquete de 100 unidades.



Q-CONNECT®

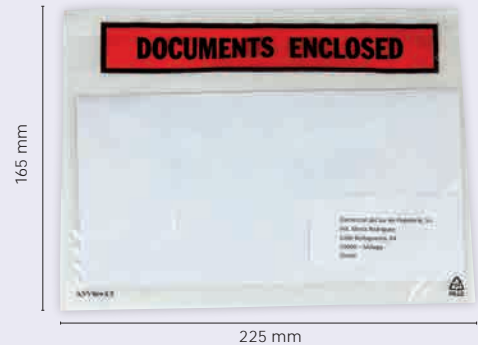

CÓD.	REF.	MEDIDAS	
72388	KF21735	113 x 100 mm	5,49€
72387	KF21729	225 x 165 mm	13,11€

Sobre portadocumentos

Sobre autoadhesivo para el envío de documentos. Texto en inglés. Totalmente transparente, sin ventana, con impresión en negro y rojo. Paquete de 100 unidades.

Q-CONNECT®

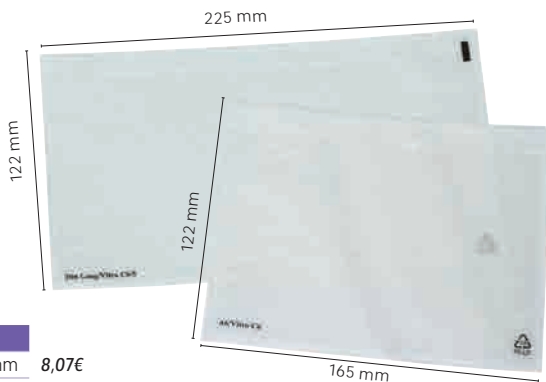

CÓD.	REF.	MEDIDAS	
72385	KF21726	165 x 122 mm	8,07€
72386	KF21727	225 x 122 mm	10,28€

Sobre portadocumentos

Sobre autoadhesivo para el envío de documentos. Color blanco con ventana transparente. Paquete de 100 unidades.

Q-CONNECT®



CÓD.	REF.	COLOR	
46666	KF10856	AMARILLO	1,24€
46513	KF10854	AZUL	1,24€
46668	KF10857	BLANCO	1,24€
46510	KF10853	ROJO	1,24€
46516	KF10855	VERDE	1,24€

Cinta adhesiva de colores

Para máquinas precintadoras de bolsas. Resultados permanentes, resistentes y duraderos. Medidas: 66 m x 9 mm.

tesa®



CÓD.	COLOR	
22777	AMARILLO	1,53€
22774	AZUL	1,53€
22773	ROJO	1,53€
22775	VERDE	1,53€

Cinta adhesiva de colores

Cinta de embalaje estándar de PVC con adhesivo de caucho natural, para máquinas precintadoras de bolsas. Medidas: 66 m x 9 mm.

MÁQUINAS PRECINTADORAS DE BOLSAS

Q-CONNECT®



METAL PINTADO

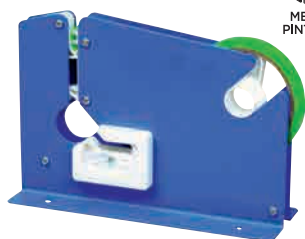

ACERO INOXIDABLE

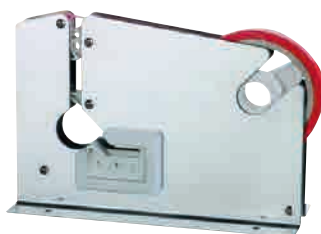

CÓD.	REF.	COLOR	
04917	KF10852	AZUL	25,50€
46669	KF10851	ACERO	33,00€

Máquina precintadora de bolsas

Muy resistente y duradera. Con cuchilla de corte incluida. Medidas: 218 x 150 x 75 mm.

PORTARROLLOS EMBALAJE

Q-CONNECT®



CÓD.	REF.	
13304	KF01295	9,75€

Portarrollos para embalaje 330

Dispensador para cinta de embalaje con mango rígido. Ideal para un uso continuado. Muy resistente. No incluye cinta.

3M



CÓD.	
29427	23,03€

Portarrollos para embalaje

Dispensador para cinta de embalaje de 66 m x 50 mm. Con mango y freno. Reducción de ruido.

tesa®

INCLUYE
2 ROLLOS

CÓD.	
39155	16,35€

Portarrollos para embalaje

Dispensador para cinta de embalaje con mango rígido. Incluye dos rollos de 66 m x 50 mm.

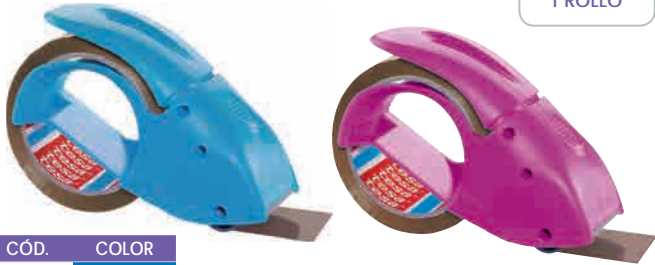

INCLUYE
1 ROLLO

CÓD.	COLOR	
78081	AZUL	11,34€
78080	ROSA	11,34€

Portarrollos para embalaje

Dispensador manual para cinta de embalaje en plástico robusto de alta calidad. Para un sellado seguro, limpio y rápido. Novedoso diseño ergonómico. Antideslizante y con protección lateral: corte limpio sin roturas. Incluye un rollo (bajo ruido) de 66 m x 50 mm.



INCLUYE
2 ROLLOS

CÓD.	
75612	21,60€

Portarrollos para embalaje

Dispensador manual en pistola para cinta de embalaje con mango rígido. Incluye 2 rollos color marrón de 66 m x 50 mm. Cintas fuertes, resistentes y de bajo ruido.

CINTAS DE EMBALAJE



Q-CONNECT®



CÓD.	REF.	COLOR	MEDIDAS	
36544	KF02901	BLANCO	66 m x 50 mm	1,80€
25933	KF27010	HAVANA	66 m x 50 mm	1,54€
25934	KF01791	TRANSPARENTE	66 m x 50 mm	1,54€
63585	KF11211	BLANCO	66 m x 75 mm	2,87€
63583	KF11209	HAVANA	66 m x 75 mm	2,51€
63584	KF11210	TRANSPARENTE	66 m x 75 mm	2,51€
62871	KF11445	HAVANA	100 m x 50 mm	2,41€



Cinta adhesiva polipropileno

Cinta especial para embalaje. Para cerrar cajas de cartón y paquetería en general. Alta adherencia. 45 micras.

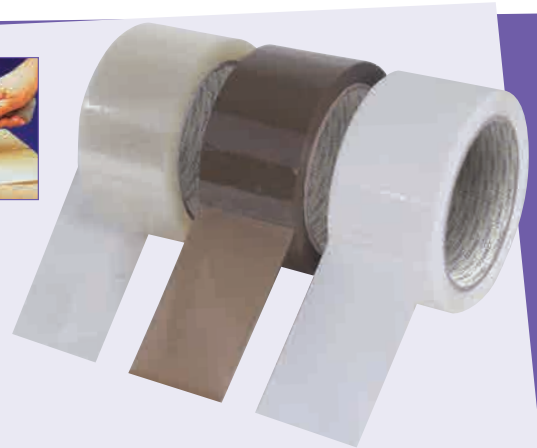

CÓD.	COLOR	
19403	HAVANA	2,15€
19404	TRANSPARENTE	2,15€

Cinta adhesiva polipropileno

Especial para embalaje. Para el sellado de cajas y/o productos. Medidas: 66 m x 50 mm. 46 micras.

Q-CONNECT®



CÓD.	REF.	MEDIDAS	
78018	KF15161	100 m x 50 mm	4,46€

Cinta adhesiva polipropileno de bajo ruido

Cinta especial para embalaje. Indicada para sellar cajas y paquetería en general. Muy resistente, con alta adherencia y bajo nivel de ruido. Color havana. Medidas: 100 m x 50 mm. 42 micras.

Q-CONNECT®



CÓD.	REF.	COLOR	
37694	KF04381	HAVANA	2,02€
37695	KF04382	TRANSPARENTE	2,02€

Cinta adhesiva polipropileno de bajo ruido

Cinta especial para embalaje. Alta adherencia. Más resistente, menos ruidosa. Medidas: 66 m x 50 mm. 50 micras.



tesapack® – la solución más segura para cada aplicación de embalaje



tesapack® ecoLogo Papel

- Fuerte adhesión
- Fácil de cortar con la mano
- Adhesivo libre de disolventes



15 kg



tesapack® PVC Extra Fuerte

- Precintado de bultos pesados
- Resistente a golpes y rozaduras
- Desbobinado suave y silencioso



30 kg



tesapack® fuerte (PP acrílico)

- Resistente a los rayos UV y al envejecimiento
- Sellado seguro
- Cinta para desbobinado silencioso



15 kg



tesapack® PP Standard

- Desbobinado fácil
- Fuerte adhesión
- Adhesivo libre de disolventes

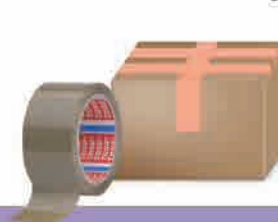

10 kg

TESA®
4089 PVC

CÓD.	COLOR	MEDIDAS	
39149	MARRÓN	66 m x 50 mm	2,07€
39150	MARRÓN	132 m x 50 mm	4,29€
39153	TRANSPARENTE	66 m x 50 mm	2,07€
39154	TRANSPARENTE	132 m x 50 mm	4,29€

Cinta adhesiva polipropileno

Para sellar cartones, cajas, todo tipo de paquetes de manera segura y eficaz. 28 micras.

TESA®
PACK BASIC

CÓD.	COLOR	MEDIDAS	
78075	HAVANA	66 m x 50 mm	1,43€
79295	HAVANA*	50 m x 48 mm	4,52€
78074	TRANSPARENTE	66 m x 50 mm	1,43€

* Pack de 3 unidades.

Cinta adhesiva polipropileno

Cinta básica y versátil, especial para precintado de cartones, cajas y sobres de peso medio y bajo. Muy sólida, está indicada para un cierre seguro de embalajes. Fácil desbobinado. Adhesivo sin disolventes. 31 micras.

TESA®
PACK STRONG

CÓD.	COLOR	
78073	MARRÓN	3,71€
78072	TRANSPARENTE	3,71€

Cinta adhesiva polipropileno bajo ruido

Cinta especial para embalaje. Indicada para sellar cartones, cajas y sobres de peso medio. Fuerte adhesión. Desbobinado silencioso. Adhesivo sin disolventes con alta resistencia a los rayos UV. Apta para dispensadores tesaPack®. Medidas: 66 m x 50 mm. 52 micras.

TESA®
4120 PVC

CÓD.	COLOR	
44321	MARRÓN	3,81€
44322	TRANSPARENTE	3,81€

Cinta adhesiva PVC

Especial para embalaje. Para el sellado de cajas y/o productos. Medidas: 66 m x 50 mm. 52 micras.

TESA®
PACK ECOLOGO

CÓD.	
34613	6,24€

Cinta adhesiva papel kraft

Papel tipo kraft. Especial para embalaje. Para el sellado de cajas y/o productos. Medidas: 50 m x 50 mm. 125 micras.

TESA®
ULTRA RESISTANT

CÓD.	
79285	14,07€

Cinta adhesiva monofilamentos

Ultra resistente, es una cinta monofilamentos con una alta resistencia al rasgado para un transporte de mercancía más pesada o delicada de una forma más segura. Agrupación y paletización interna y externa. Combina buena resistencia a la tracción longitudinal sin elongación. Alta resistencia de sellado de cartón. Medidas: 50 m x 50 mm. 105 micras.

EUROCEL

INCLUYE 1 CINTA

100

CÓD. 28659 0,41€

Miniortarrollos plástico
Incluye una cinta de 10 m x 12 mm. Colores surtidos.

Q-CONNECT

INCLUYE 1 CINTA

10

CÓD. 46629 REF. KF27009 1,52€

Miniortarrollos plástico
Incluye cinta de 33 m x 19 mm. Presentación en blister. Colores surtidos.

tesa

INCLUYE 1 CINTA

100

CÓD. 39157 0,78€

Miniortarrollos plástico
Incluye una cinta de 10 m x 15 mm. Colores surtidos.

tesa

INCLUYE 1 CINTA

32

CÓD. 79280 2,12€

Miniortarrollos plástico
Incluye cinta transparente ECO&CLEAR de 10 m x 19 mm. Colores surtidos.

Scotch

INCLUYE 1 CINTA

12

CÓD. 02066 2,47€

Miniortarrollos plástico cinta doble cara
Incluye una cinta doble cara transparente de 6 m x 12 mm.

Scotch

INCLUYE 1 CINTA

RECOMENDADO

CÓD. 29432 24 2,57€
52203 12* 1,82€

* Contiene un clip Strip para los 12 rollos.

Miniortarrollos plástico cinta invisible
Incluye un rollo de cinta Scotch® Magic 19 mm x 7,5 m. Invisible tras su aplicación, incluso al fotocopiar. Se puede escribir sobre ella. Fácil de desenrollar, cortar y manejar. No amarillea con el paso del tiempo. No se despega y no transfiere el adhesivo.

PORTARROLLOS DE SOBREMESA

Q-CONNECT

INCLUYE 1 CINTA

CÓD. 26150 REF. KF01294 4,36€

Portarrollos plástico
Para cintas de 33 m. Especialmente recomendado para uso en oficinas y establecimientos de comercio. No incluye cinta.

Scotch

INCLUYE 1 CINTA

CÓD. 52883 9,36€

Portarrollos plástico
Dispensador diseñado por Karim. Color blanco. Dispensador de mesa recargable de diseño moderno y actual. Se puede utilizar con una sola mano. Muy estable gracias a la base antideslizante. Cuchilla metálica. Incluye un rollo de cinta Scotch® Magic 7,5 x 19 mm.

ScotchINCLUYE
1 CINTACÓD.
75605 10,04€**Portarrollos plástico gato**

Para cintas de hasta 33 m. Con divertida forma de gato, es ideal para darle vida al escritorio. Incluye una cinta Scotch® Magic de 8,9 m x 19 mm.

ScotchINCLUYE
1 CINTACÓD.
75617 10,04€**Portarrollos plástico perro**

Para cintas de hasta 33 m. Un divertido y original portarrollos en forma de perro, ideal para darle vida al escritorio. Incluye una cinta Scotch® Magic de 8,9 m x 19 mm.

ScotchINCLUYE
1 CINTA

CÓD.	COLOR	
75609	AZUL PASTEL	8,13€
75607	FUCSIA	8,13€
75608	NARANJA	8,13€

Portarrollos plástico

Portarrollos en nuevos colores. Base con peso y superficie antideslizante para poder dispensar la cinta con una sola mano. Cuerpo fabricado con plástico reciclado 100%. Para cintas de 19 mm de ancho y 33 m de largo. Incluye una cinta Scotch® Magic de 8,9 m x 19 mm.

ScotchINCLUYE
6 CINTASCÓD.
75610 22,53€**Portarrollos plástico**

Portarrollos azul pastel. Para cintas de hasta 33 m. Base antideslizante. Pack de portarrollos + 6 cintas Scotch Magic de 19 mm x 33 m.

ScotchINCLUYE
4 CINTASCÓD.
75611 15,96€**Portarrollos plástico**

Portarrollos color menta. Para cintas de hasta 33 m. Base antideslizante. Pack de portarrollos + 4 cintas Scotch Magic de 19 mm x 33 m.

LEITZ

CÓD.	COLOR	
64108	AZUL	18,14€
150169	GRIS	18,14€
150168	NEGRO	18,14€
64107	ROSA	18,14€
150170	VERDE	18,14€

Portarrollos plástico

Portarrollos moderno y contemporáneo, de soporte fuerte antideslizante, diseñado para poderse utilizar con una sola mano. Para cintas de hasta 33 m x 19 mm. Incluye cinta adhesiva opaca blanca sobre la que se puede escribir.

**Scotch**INCLUYE
3 CINTASCÓD.
78153 13,64€**Portarrollos plástico**

Portarrollos negro fabricado en plástico 100% reciclado. Para cintas de hasta 33 m. Base antideslizante. Pack de portarrollos + 3 cintas Scotch Magic 900 de 33 m x 19 mm.



INCLUYE
6 CINTAS



CÓD.	COLOR	
79282	AZUL	19,56€
79283	ROSA	19,56€

Portarrollos plástico

Portarrollos de sobremesa fabricado en plástico. Con base antideslizante. Pack de 6 cintas Tesa Film Invisible de 33 m x 19 mm + portarrollos.



INCLUYE
1 CINTA



REF.	
57123	10,95€

Portarrollos plástico

Para cintas de 33 m x 19 mm. Fabricado en plástico. Color negro. Incluye una cinta de 33 m x 19 mm.



CÓD.	
27223	32,54€

Portarrollos plástico

Para cintas de 33 m x 19 mm de ancho. Portarrollos rojo y azul, con cuchilla lisa para cortes rectos y fáciles. Sumamente estable. No incluye cinta.



REF.	
73888	5,06€

Portarrollos plástico

Portarrollo de sobremesa Easy Cut, para cintas de 33 m x 19 mm. Fabricado en plástico. Color negro. No incluye cinta.



CÓD.	REF.	
26149	KF11010	5,69€

Portarrollos plástico

Fabricado en plástico negro ABS. Formas redondeadas. Para cintas de 33 y 66 m de largo. Recomendado para un gran volumen de trabajo. No incluye cinta.

CINTAS ADHESIVAS



CÓD.	REF.	MEDIDAS		
25929	KF01785	33 m x 12 mm	12	0,26€
31738	KF01787	33 m x 15 mm	10	0,43€
25931	KF27013	33 m x 19 mm	8	0,32€
25930	KF27015	66 m x 12 mm	12	0,59€
25932	KF27016	66 m x 19 mm	8	0,96€



Cinta adhesiva

Resistente, fácil de cortar, transparente. Se adhiere sobre cualquier superficie. Para una sujeción inmediata de materiales ligeros.



CÓD.	REF.	MEDIDAS	
52673	KF15086	33 m x 12 mm	0,41€
52674	KF15085	33 m x 19 mm	0,63€
52675	KF15088	66 m x 12 mm	0,70€
52676	KF15087	66 m x 19 mm	1,17€

Cinta adhesiva en bolsa de celofán

Resistente, fácil de cortar, transparente. Se adhiere sobre cualquier superficie. Para una sujeción inmediata de materiales ligeros. Presentada individualmente en bolsas encelofanadas.



CÓD.	MEDIDAS		
17070	33 m x 12 mm	12	0,50€
17072	33 m x 19 mm	8	0,72€
17071	66 m x 12 mm	12	0,96€
17073	66 m x 19 mm	8	1,47€

Cinta adhesiva

Resistente, fácil de cortar, casi transparente. Ideal para papel y cartón. Presentada en bolsas encelofanadas.



CÓD.
79281 3,36€

Cinta adhesiva sin tijeras

Se corta con las manos. Transparente. Película de polipropileno. Adhesión fuerte y alta resistencia al paso del tiempo. Adhesivo sin disolventes. Medidas: 25 m x 19 mm.



TESA®
FILM STANDARD



CÓD.	MEDIDAS	Uds.	Pack	Precio
49507	33 m x 15 mm	30	1	0,72€
39143	33 m x 19 mm	24	1	0,92€
49508	66 m x 15 mm	10	1	1,44€
39144	66 m x 19 mm	8	-	1,80€

Cinta adhesiva

Cinta adhesiva estándar de uso general. Presentada individualmente en bolsas encelofanadas.



TESA®
CRYSTAL



CÓD.
79279 2,55€

Cinta adhesiva cristal

Cinta adhesiva adecuada para unir, sujetar, reparar y empaquetar de forma invisible. Especialmente transparente en la mayoría de superficies. Adhesión fuerte. Resistente al paso del tiempo. Desenrollado silencioso. Película de polipropileno y adhesivo sin disolventes. Ideal para la oficina, escuelas y el hogar. Medidas: 33 m x 19 mm.

Para cada aplicación el tesafilm® perfecto



la mejor opción

tesafilm® transparent

- ! Cinta transparente después de aplicar.
- ! Buena adhesión.
- ! Resistente al rasgado.



tesafilm® Standard

- ! Transparencia excepcional.
- ! Alta resistencia al rasgado.
- ! Resistente a los rayos UV y al envejecimiento.



TESA®
FILM TRANSPARENT



CÓD.	MEDIDAS	Uds.	Pack	Precio
24497	33 m x 15 mm	12		1,61€
24498	66 m x 15 mm	10		3,26€

Cinta adhesiva transparente

Cinta adhesiva de acabado limpio. No se enreda en sí misma. Silenciosa y fácil de cortar.



TESA®
CRYSTAL



CÓD.	MEDIDAS	Precio
45343	33 m x 19 mm	3,50€
75621	66 m x 19 mm	7,28€

Cinta adhesiva transparente

Cinta ligeramente amarilla con adhesivo de larga duración. Ideal para cierre de pequeños paquetes, para montajes y uniones permanentes, reparaciones y todo tipo de sellados. Pack de 8 rollos.



CÓD.	MEDIDAS	UDS. /PACK	Precio
75619	33 m x 12 mm	12 ROLLOS	9,26€
45341	33 m x 19 mm	8 ROLLOS	8,26€
75620	66 m x 12 mm	12 ROLLOS	15,95€

Cinta adhesiva transparente

Cinta adhesiva estándar 550. Fuerte y resistente a la humedad. Amplia variedad de aplicaciones.

Scotch®

Cintas Adhesivas Scotch®

La calidad Scotch® marca la diferencia.



CINTA INVISIBLE

- Multituso
- Acabado mate
- Invisible sobre papel
- No amarillea



CINTA REMOVIBLE

- Reposicionable sobre cualquier superficie
- Invisible sobre papel
- No amarillea



CINTA TRANSPARENTE

- Cinta transparente
- Se puede cortar a mano
- Muy resistente
- Acabado brillante



CINTA DOBLE CARA

- Ideal para fotos, maquetas...
- Fácil y rápido de utilizar



DISPENSADORES

- Ideal para dispensar cinta en tu escritorio
- Con cuchilla metálica para cortar cinta fácilmente



Dpto. Productos para la Oficina
3M España, S.L.
Juan Ignacio Luca de Tena, 19-25
28027 Madrid
www.scotch.es

Si tienes alguna duda,
LLAMANOS AL
917 224 059

cic.es@acceptasi.es

facebook.com/es.scotch



INVISIBLE

- Multiuso
- Acabado mate
- Invisible cuando se aplica sobre papel
- No amarillea



REMOVIBLE

- De quita y pon
- Acabado mate
- Invisible cuando se aplica sobre papel
- No amarillea



TRANSPARENTE

- Acabado transparente y brillante
- Se puede cortar con la mano
- Muy resistente
- No amarillea



DISPENSADOR

- Ideal para tener tu cinta siempre cerca y usar con una sola mano
- Con cuchilla metálica para cortar fácilmente



DOBLE CARA

- Ideal para fotos, maquetas...
- Fácil y rápida de utilizar

Scotch



CÓD.
29425 2,37€

Cinta adhesiva cristal

Para uso en la oficina, en casa o en el colegio. Fuerte y resistente. No amarillea. Adhesivo duradero, no se degrada con el tiempo. Ideal para envolver regalos, forrar libros, colgar posters y hacer pequeñas reparaciones. Medidas: 33 m x 19 mm.



Q-CONNECT®

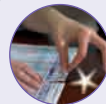

CÓD.	REF.	PRESENTACIÓN UDS./CAJA		
25935	KF02164	1 ROLLO	24	1,37€
77889	KF15241	8 ROLLOS	1	9,05€

Cinta adhesiva invisible

Cinta invisible incluso con fotocopias. Permite escribir sobre ella. Fácil de cortar. No amarillea. Medidas: 33 m x 19 mm.

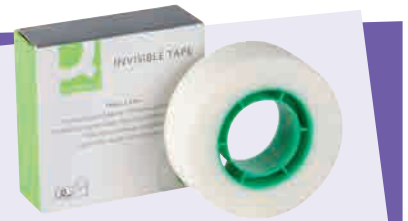

Scotch



CÓD.	MEDIDAS	PRESENTACIÓN UDS./CAJA		
02067	33 m x 12 mm	1 ROLLO	1	2,22€
02068	33 m x 19 mm	1 ROLLO	1	2,25€
29416	33 m x 19 mm	6 ROLLOS	1	15,28€
150383	33 m x 19 mm	8 ROLLOS	1	17,78€
75618	33 m x 19 mm	14 ROLLOS	1	34,20€
45335	33 m x 19 mm	36 ROLLOS	36	2,55€

Cinta adhesiva invisible

Cinta invisible en caja. Invisible tras su aplicación, incluso al fotocopiar. Se puede escribir sobre ella. Fácil de desenrollar, cortar y manejar. Excelente envejecimiento, no amarillea con el paso del tiempo. No se despega y no transfiere el adhesivo.

Scotch



CÓD.	PRESENTACIÓN UDS./CAJA	
78152	1 ROLLO	3,42€
78154	9 ROLLOS	25,50€

Cinta adhesiva invisible

Cinta invisible en caja de cartón 100% reciclado. Invisible tras su aplicación, incluso al fotocopiar. Fabricada con recursos de fibra natural y adhesivo con base de agua. Núcleo de plástico reciclado. Medidas: 30 m x 19 mm.

Scotch



CÓD.
29424 3,43€

Cinta adhesiva removible

Con las mismas características que la cinta adhesiva Scotch®Magic™, es excelente para realizar montajes o maquetaciones con la flexibilidad y tranquilidad de poder corregir cuando lo necesite porque se pega y despega con facilidad. Medidas: 33 m x 19 mm.



APLI



CÓD.	COLOR	
59373	AMARILLO	1,10€
59372	AZUL	1,10€
59376	BLANCO	1,10€
59375	NEGRO	1,10€
59371	ROJO	1,10€
59374	VERDE	1,10€



Cinta adhesiva aislante

Cinta adhesiva de polipropileno de 28 micras. Silenciosa. Excelentes propiedades de resistencia, sujeción y sellado. Medidas: 33 m x 19 mm.

tesa



CÓD.
10494 0,93€

Cinta adhesiva aislante

Cinta aislante de PVC. Para aislar y sujetar cables. Protección segura a la corriente eléctrica. Color negro. Medidas: 10 m x 19 mm.



Q-CONNECT



CÓD. REF.
37883 KF01789 3,09€

Cinta adhesiva pintor

Cinta para pintar. Universal para la protección de bordes rectos en superficies lisas. Bordes nítidos y limpios, sin manchas. Apta para cualquier tipo de pintura. Medidas: 50 m x 24 mm.



CÓD. N° LINEAS
29423 2 5,78€

Cinta adhesiva de ocultar y etiquetar

Especial para ocultar y etiquetar. Tiene adhesivo de quita y pon, sobre el que se puede escribir. Además se retira fácilmente sin dañar el documento original. Con dispensador. Medidas: 18 m x 8 mm.



Q-CONNECT



CÓD. REF.
37881 KF02221 3,02€

Cinta adhesiva doble cara

Cinta adhesiva de doble cara. Ideal para múltiples fijaciones: papel, cartulina, fotos, moquetas. Se adapta a distintos tipos de superficies.



Scotch

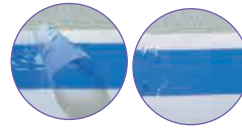

CÓD.
23593 26,14€

Cinta adhesiva precinto postal azul

Precinto postal azul muy práctico para proteger la confidencialidad de sus documentos o información. Esta cinta no puede despegarse sin arrancar las fibras del papel por lo que cualquier intento de manipulación se delatará de inmediato. Medidas: 35 m x 33 mm.

tesa



CÓD.	MEDIDAS	
78069	50 m x 19 mm	2,00€
78070	50 m x 30 mm	3,16€

Cinta adhesiva pintor

Cinta adhesiva protectora multifuncional, indicada especialmente para pintar. ofrece una buena adherencia sobre la mayoría de superficies, puede quitarse fácilmente sin dejar huellas visibles. Libre de disolventes.

Scotch



CÓD.	MEDIDAS	
54674	13,7 m x 50,8 mm	14,46€
59544	13,7 m x 76,2 mm	19,97€

Cinta adhesiva Book Tape

Cinta transparente adhesiva ideal para reparar, reforzar, proteger y cubrir los bordes y las superficies de: libros, revistas, folletos, etc. Flexible y resistente. No amarillea ni decolora. Adhesivo de larga duración.

Scotch



CÓD.
23601 7,77€

Cinta adhesiva doble cara

Resistente a cualquier temperatura. Soporta 1 kg / 1 tira de 15 cm. Con adhesivo en ambas caras, es ideal para fijar objetos más pesados, como buzones y ganchos sobre superficies lisas y rugosas. Indicada para interior y exterior. Super resistente. Color blanco. Medidas: 1,5 m x 19 mm.

ScotchCÓD.
23598 5,87€**Soporte adhesivo doble cara**

Sustituye a tornillos y clavos. 1 tira de entre 7 y 15 cm soporta hasta 1 kg. Con adhesivo en ambas caras, es muy útil para pegar o montar objetos en interiores sobre la mayoría de superficies lisas o rugosas. Especial para ensamblaje de objetos. Indicado para interiores. Muy resistente. Color blanco. Medidas: 1,5 m x 19 mm.

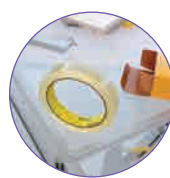
ScotchCÓD.
29431 14,13€**Cinta adhesiva doble cara**

Con adhesivo en ambas caras, es muy útil para pegar o montar objetos en interiores sobre la mayoría de superficies rígidas. Transparente. Medidas: 33 m x 19 mm.

**plico**
OFFICIAL DISTRIBUTOR BOSCH

CÓD.	MEDIDAS	
75073	20 m x 15 mm	3,33€
77572	20 m x 30 mm	4,80€

**Cinta adhesiva doble cara**

Para crear uniones invisibles, gracias a su fino espesor y acabado transparente. Con una tira de 1 cm, soporta 1 kg de peso. Pega sobre múltiples materiales: textil, goma EVA, cartón, papel. Fácil de cortar. No contiene ácido, no amarillea, no daña fotografías ni otros materiales delicados. Adecuado para uso escolar.

**Fijación rápida sin clavos ni tornillos****tesa**

La mejor opción.

REMOVIBLE

2kg

tesa Powerstrips®

- Rápido de retirar sin dejar residuos
- Sujeción segura en multitud de superficies*
- Versátil para casa y la oficina

**PERMANENTE**

1 kg

50 kg

Fácil de cortar con la mano**tesa Powerbond®**

- Rápido, fácil y limpio de aplicar
- Fijación fuerte y segura
- Ideal para interiores

**tesa® Doble Cara Universal**

- Alta adhesividad
- Ideal para superficies rugosas
- Fácil de cortar con la mano



*No es adecuado para su uso en espuma de poliestireno, material espumado, superficies con revestimiento que no pegue ni materiales porosos.

tesaTESA®
64602 PV3CÓD.
21655 60,63€**Cinta adhesiva doble cara**

Su alto poder adhesivo permite una unión resistente al envejecimiento. Cinta adhesiva por las dos caras. Ideal para pegar fotografías en un álbum, pegar documentos impresos sobre papel y arreglar libros. Medidas: 10 m x 310 mm.

tesaTESA®
PHOTOCÓD.
79284 6,21€**Cinta adhesiva doble cara**

Cinta de doble cara transparente, adecuada para la adhesión duradera de varios formatos de fotos y elementos decorativos. Firme, sujeción segura para objetos ligeros. Adecuado para superficies irregulares. Sujeción fuerte. Pegado permanente. Suministrada en su propio dispensador. Medidas: 7,5 m x 12 mm.

tesaTESA®
EXTRA STRONGCÓD.
51964 4,02€**Cinta adhesiva doble cara extrafuerte**

Con adhesivo de doble cara, extrafuerte, especial para manualidades. Medidas: 2,75 m x 38 mm.





TESA®
POWERBOND



CÓD.
39158 9,71€

**Cinta adhesiva doble cara
extrafuerte**
Cinta adhesiva doble cara extra fuerte
para una segura fijación en interiores.
Medidas: 1,5 m x 19 mm.



TESA®
POWERBOND



CÓD.
57125 10,89€

**Cinta adhesiva doble cara
extrafuerte**
Cinta adhesiva doble cara
extrafuerte para interior y exterior.
Medidas: 1,5 m x 19 mm.



TESA®
POWERBOND

CÓD.
62916 6,26€

**Cinta de montaje
doble cara universal**
Cinta adhesiva de doble cara para
una fijación segura y rápida de objetos
planos y ligeros adecuada para la
mayoría de superficies lisas. Ideal para
uso interior. Medidas: 1,5 m x 19 mm.



TESA®
UNIVERSAL

CÓD.
62917 13,61€

Cinta adhesiva doble cara universal
Cinta doble cara universal, ideal para múltiples fijaciones permanentes y
seguras. Fácil de cortar. Medidas: 25 m x 50 mm.



TESA®
POWERSTRIPS



CÓD.	Nº TIRAS	SUJECIÓN	
78067	8	HASTA 1 kg	5,76€
78068	10	HASTA 2 kg	5,76€

Tiras adhesivas doble cara

Tiras adhesivas de doble cara transparente si con tecnología patentada Tesa Powerstrips®: tienen un agarre seguro en superficies lisas y se retiran rápida y fácilmente sin dejar residuos. Basta con retirar la primera lámina protectora, presionar firmemente la tira contra la superficie limpia durante cinco segundos (como mínimo), retirar la segunda lámina protectora, colocar el objeto en la línea roja y presionar firmemente. Por último, retirar, tirando de manera paralela a la pared. Fuerte sujeción sin necesidad de hacer agujeros. Medidas: 50 x 20 mm.



TESA®
TRANSPARENT

CÓD.
49509 3,12€

Cinta adhesiva doble cara transparente
Con adhesivo en ambas caras, es muy útil para pegar o montar objetos en
interiores sobre la mayoría de superficies rígidas. Medidas: 10 m x 15 mm.





Q-CONNECT®



CÓD. REF.
37882 KF00290 5,66€

Cinta adhesiva americana
Cinta adhesiva de 170 micras. Super resistente, impermeable.
Repara, protege y pega. Multiuso. Medidas: 25 m x 48 mm.

tesa®

TESA®
EXTRA POWER

CÓD.

78071 10,38€

Cinta adhesiva americana

Cinta adhesiva resistente y fácil de cortar con las manos. Universal, es una solución rápida, fácil y útil para hobbies y aplicaciones en el hogar: manualidades, reparaciones, fijación, refuerzos, marcaje, etc. Libre de disolventes. Color plata. Medidas: 25 m x 50 mm.

Scotch



CÓD.

CÓD.	COLOR	PRECIO
150384	GUIRNALDA	2,69€
150385	LUNARES	2,69€

Cinta adhesiva fantasía

Cinta adhesiva con acabado en papel, ideal para decorar, personalizar objetos, hacer manualidades con papel o darle un toque creativo a los trabajos. El adhesivo se sujeta firmemente, pero se despega sin dejar residuos. Fácil de cortar. Se puede escribir sobre ella con bolígrafo, lápiz o rotulador. Medidas: 10 m x 15 mm.

tesa®

TESA®
EXTRA POWER

CÓD.	COLOR	PRECIO
62918	NEGRO	7,59€
62919	ROJO	7,59€

Cinta adhesiva textil

Cinta adhesiva textil que ofrece resultados profesionales, permanentes y duraderos en reparaciones, manualidades, refuerzos o para trabajos de mantenimiento. Resistente a la climatología para aplicaciones en interiores o exteriores. Se puede escribir encima. fácil de cortar con las manos. Medidas: 2,75 m x 38 mm.

Scotch



CÓD.	COLOR	PRECIO
150386	AZUL	2,69€
150387	ORO	2,69€
150388	PLATA	2,69€

Cinta adhesiva fantasía glitter

Cinta adhesiva con efecto brillante, ideal para decoración, envolver regalos o agregar un toque de color a trabajos creativos. Pega sobre multitud de superficies: papel, plástico, vidrio, etc. Medidas: 5 m x 15 mm.

FIJAFOTOS

APLI



CÓD.

03606 5,79€

Fijafotos adhesivos

Ideales para fijar las fotos sin riesgo alguno de dañarlas. Permite recuperar la foto cuando se quiera. Adhesivo de larga duración. Caja dispensadora de 200 unidades. Medidas: 15 x 15 mm.

APLI



CÓD.	PRECIO
03604	2,78€

Fijafotos adhesivos

Ideal para fijar fotos en álbumes, cerrar sobres, envolver regalos, etc. No daña el papel ni las fotos gracias a su adhesivo de PH neutro a doble cara. Caja dispensadora de 250 unidades. Medidas: 12 x 16 mm.

PAPEL FANTASÍA

IMPRESMA

40
g/m²

CÓD.

CÓD.	PRESENTACIÓN	PRECIO
05472	CAJA DE 200 HOJAS	48,35€

Papel fantasía estucado Todo Año

Papel fantasía estucado 40 g/m², impreso a una cara. Válido para todo el año. Caja de 200 hojas con 10 modelos surtidos. Medidas: 62 x 86 cm.

CÓD.
4315360
g/m²

60

CÓD.
43155

CÓD.	TIPO	PRECIO
43153	TODO AÑO	1,29€
43155	COLORES LISOS	1,32€

Papel fantasía Todo Año

Papel fantasía kraft en rollo de 1ª calidad. Tintado a una cara. Válido para todo el año. Medidas: 70 cm x 2 m. 60 g/m².

60
g/m²CÓD.
74851 1,05€**Papel fantasía Todo Año**Papel fantasía en rollo de 1ª calidad. Válido para todo el año. Modelos surtidos. Medidas: 70 cm x 2 m. 60 g/m².60
g/m²CÓD.
74849 1,05€**Papel fantasía Infantil**Papel fantasía en rollo de 1ª calidad. Temática infantil. Válido para todo el año. Modelos surtidos. Medidas: 70 cm x 2 m. 60 g/m².60
g/m²CÓD. TIPO
74847 NIÑA 1,14€
74848 NIÑO 1,14€**Papel fantasía Disney**Papel fantasía en rollo de 1ª calidad. Válido para todo el año. Modelos surtidos. Medidas: 70 cm x 2 m. 60 g/m².60
g/m²CÓD.
74850 1,05€**Papel fantasía Navidad**Papel fantasía en rollo de 1ª calidad. Temática navideña. Modelos surtidos. Medidas: 70 cm x 2 m. 60 g/m².**PAPEL DE EMBALAR**

liderpape

65
g/m²**Papel kraft verjurado en rollo**Papel kraft de alta resistencia para embalaje. Papel de 65 g/m². Presentación en rollo. Amplia gama de colores.

CÓD.	COLOR	ANCHO X LARGO		
23307	AZUL	1 x 5 m	5	3,60€
97159	AZUL	1 x 25 m	2	16,37€
17330	BLANCO	1 x 3 m	5	1,46€
17331	BLANCO	1 x 5 m	5	2,26€
21039	BLANCO	1 x 10 m	2	4,29€
27221	BLANCO	1 x 25 m	2	9,97€
17265	MARRÓN	1 x 3 m	5	1,21€
17266	MARRÓN	1 x 5 m	5	1,91€
17402	MARRÓN	1 x 10 m	2	3,55€
17267	MARRÓN	1 x 25 m	2	8,18€
19411	MARRÓN	1 x 50 m	1	16,48€

CÓD.	COLOR	ANCHO X LARGO		
23303	AMARILLO	1 x 5 m	5	4,11€
75393	AMARILLO ORO	1 x 5 m	1	4,11€
75394	AZUL AZURITA	1 x 5 m	1	4,11€
75395	AZUL CIELO	1 x 5 m	1	4,11€
75396	AZUL TURQUESA	1 x 5 m	1	4,11€
75397	FUCSIA	1 x 5 m	1	4,11€
75398	GRIS FERRO	1 x 5 m	1	4,11€
75399	LILA	1 x 5 m	1	4,11€

CÓD.	COLOR	ANCHO X LARGO		
75402	MIEL	1 x 5 m	1	4,11€
23305	NARANJA	1 x 5 m	5	4,11€
23302	NEGRO	1 x 5 m	5	4,11€
23306	ROJO	1 x 5 m	5	4,11€
75403	ROJO CHERRY	1 x 5 m	1	4,11€
23304	VERDE	1 x 5 m	5	4,11€
75405	VERDE MALAQUITA	1 x 5 m	1	4,11€
75406	VERDE MUSGO	1 x 5 m	1	4,11€
75408	VIOLETA	1 x 5 m	1	4,11€

CÓD.	COLOR	ANCHO X LARGO		
59128	AMARILLO	1 x 25 m	1	16,87€
59133	AMARILLO ORO	1 x 25 m	1	16,87€
59138	AZUL AZURITA	1 x 25 m	1	16,87€
59145	AZUL CIELO	1 x 25 m	1	16,87€
59137	AZUL TURQUESA	1 x 25 m	1	16,87€
59135	FUCSIA	1 x 25 m	1	16,87€
59148	GRIS FERRO	1 x 25 m	1	16,87€
59144	LILA	1 x 25 m	1	16,87€
59141	MIEL	1 x 25 m	1	19,47€

CÓD.	COLOR	ANCHO X LARGO		
59129	NARANJA	1 x 25 m	1	16,87€
59132	NEGRO	1 x 25 m	1	16,87€
59130	ROJO	1 x 25 m	1	16,87€
59143	ROJO CHERRY	1 x 25 m	1	16,87€
59134	SALMÓN	1 x 25 m	1	16,87€
59131	VERDE	1 x 25 m	1	16,87€
59139	VERDE MALAQUITA	1 x 25 m	1	16,87€
59140	VERDE MUSGO	1 x 25 m	1	16,87€
59136	VIOLETA	1 x 25 m	1	16,87€

liderpape

**Papel kraft liso bobina**Papel kraft liso en bobina. Alta resistencia para embalaje. Papel de 65 g/m². Presentación en rollo. Medidas: 100 cm x 150 m. Peso: 10 kg.

CÓD.	COLOR	
68197	AMARILLO	89,44€
68198	AZUL	89,44€
68199	BLANCO	61,49€
68200	FUCSIA	89,44€
68201	MARRÓN	58,70€
68202	NARANJA	89,44€

CÓD.	COLOR	
68203	NEGRO	89,44€
68204	ROJO	89,44€
68205	TURQUESA	89,44€
68206	VERDE	89,44€
68207	VERDE MUSGO	89,44€
68208	VIOLETA	89,44€





CÓD.
29962 180,74€

Papel kraft liso bobina
Papel kraft liso en bobina.
Especial para embalaje.
Papel de 75 g/m². Color
natural. Ancho: 110 cm.
Peso: 65 kg.

CÓD.	COLOR	MEDIDAS	PESO	
38013	AZUL	1 x 250 m	25 kg	208,26€
38010	AZUL	1 x 500 m	41 kg	342,71€
38012	BLANCO	1,10 x 250 m	25 kg	89,25€
38009	BLANCO	1,10 x 500 m	41 kg	146,79€
38011	MARRÓN	1,10 x 250 m	25 kg	62,36€
38008	MARRÓN	1,10 x 500 m	41 kg	102,27€

Papel kraft liso bobina
Papel kraft, en bobinas, especial para embalaje.
Papel de 70 g/m².

IMPRESMA



CÓD.	ANCHO	PESO	
48831	62 cm	7 kg	40,79€
48830	31 cm	3,5 kg	20,39€

Papel blanco bobina
Papel blanco en bobina. Presentaciones
por kilos. Papel de 50 g/m².

IMPRESMA

CÓD.	COLOR	MEDIDAS	PESO	
27024	BURDEOS	31 cm x 200 m	3,5 kg	42,38€
27023	BURDEOS	62 cm x 200 m	7 kg	84,71€
27028	COBALTO	31 cm x 200 m	3,5 kg	42,38€
27027	COBALTO	62 cm x 200 m	7 kg	84,71€
36393	LILA	31 cm x 200 m	3,5 kg	43,05€
36392	LILA	62 cm x 200 m	7 kg	85,98€
36391	PISTACHO	31 cm x 200 m	3,5 kg	43,05€
36390	PISTACHO	62 cm x 200 m	7 kg	85,98€
27026	VERDE	31 cm x 200 m	3,5 kg	42,38€
27025	VERDE	62 cm x 200 m	7 kg	84,71€

Papel kraft liso bobina
Papel fantasía kraft liso en bobina. Papel de 60 g/m².
Una cara. 1ª calidad. Tintado a un color.

IMPRESMA

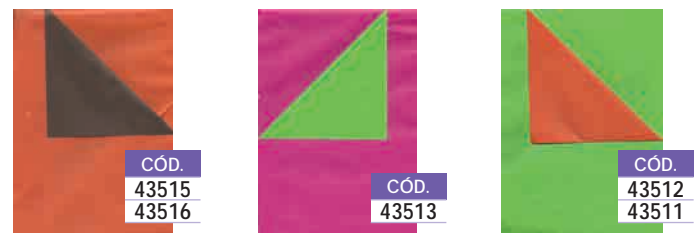

CÓD.	MEDIDAS	PESO	COLORES		
43516	31 cm x 200 m	3,5 kg	NARANJA	MARRÓN	57,09€
43515	62 cm x 200 m	7 kg	NARANJA	MARRÓN	114,24€
43513	62 cm x 200 m	7 kg	ROSA	VERDE	114,24€
43512	31 cm x 200 m	3,5 kg	VERDE	NARANJA	57,09€
43511	62 cm x 200 m	7 kg	VERDE	NARANJA	114,24€

Papel verjurado bobina
Papel verjurado. 2 colores en bobinas, un color en cada cara.

PAPEL AUTOADHESIVO



CÓD.	REF.	COLOR	MEDIDAS		
59410	RO01	AZUL	0,45 x 10 m	1	35,18€
59414	RO05	GRANATE	0,45 x 10 m	1	35,18€
59413	RO04	NEGRO	0,45 x 10 m	1	35,18€
59411	RO02	ROJO	0,45 x 10 m	1	35,18€
59412	RO03	VERDE	0,45 x 10 m	1	35,18€
59421	RO12	SURTIDOS*	0,45 x 2 m	25	7,13€
75055	RO14	AZUL	0,45 X 2 m	1	7,52€
75059	RO18	GRANATE	0,45 X 2 m	1	7,52€
75058	RO17	NEGRO	0,45 X 2 m	1	7,52€
75056	RO15	ROJO	0,45 X 2 m	1	7,52€
75057	RO16	VERDE	0,45 X 2 m	1	7,52€

* 5 colores surtidos: azul, granate, negro, rojo y verde.

Papel autoadhesivo en rollo acabado ante

Papel plastificado autoadhesivo indicado para forrar cualquier superficie como metal, madera, plástico, paredes... Multitud de aplicaciones en casa, en la oficina, para manualidades y en el ámbito escolar. 200 micras de grosor.



100
micras

Papel autoadhesivo en rollo

Papel plastificado autoadhesivo indicado para forrar cualquier superficie como metal, madera, plástico, paredes... Multitud de aplicaciones en casa, en la oficina, para manualidades y en el ámbito escolar. 100 micras de grosor.

CÓD.	REF.	TEXTURA	COLOR	MEDIDAS	
59416	RO07	BRILLO	AZUL	0,45 x 20 m	1 39,84€
59418	RO09	BRILLO	BLANCO	0,45 x 20 m	1 39,84€
59419	RO10	MATE	NEGRO	0,45 x 20 m	1 39,84€
59417	RO08	BRILLO	ROJO	0,45 x 20 m	1 39,84€
59420	RO11	BRILLO	TRANSPARENTE	0,45 x 20 m	1 35,06€
59415	RO06	BRILLO	VERDE	0,45 x 20 m	1 39,84€
59422	RO13	BRILLO	SURTIDOS*	0,45 x 2 m	35 4,59€
75061	RO20	BRILLO	AZUL	0,45 X 2 m	1 4,76€
75063	RO22	BRILLO	BLANCO	0,45 X 2 m	1 4,76€
75064	RO23	MATE	NEGRO	0,45 X 2 m	1 4,76€
75062	RO21	BRILLO	ROJO	0,45 X 2 m	1 4,76€
75060	RO19	BRILLO	VERDE	0,45 X 2 m	1 4,76€

* 5 colores surtidos: azul, blanco, negro, rojo y verde.

200
micras





- Unicolores
- Especiales
- Decoración
- Vidrieras
- Maderas
- Mármoles
- Static



En rollos de 10x0,45 m.



En rollos de 2 y 20 m.



CONSULTENOS
CUALQUIER DUDA !!



AIRONFIX

AIRONFIX

CÓD.	ACABADO	MICRAS	MEDIDAS	
31541	TRANSPARENTE REMOVIBLE	90	45 cm x 3 m	5,25€
07158	TRANSPARENTE	90	45 cm x 20 m	34,41€
02713	TRANSPARENTE	90	90 cm x 20 m	66,06€
07162	UNICOLOR BLANCO	100	45 cm x 20 m	43,07€
00377	UNICOLOR BLANCO	100	90 cm x 20 m	87,66€
22865	UNICOLOR AMARILLO BRILLO	100	45 cm x 20 m	48,80€
22867	UNICOLOR AZUL MATE CLARO	100	45 cm x 20 m	48,80€
22861	UNICOLOR AZUL MATE MEDIO	100	45 cm x 20 m	48,80€
22862	UNICOLOR AZUL MATE OSCURO	100	45 cm x 20 m	48,80€
22860	UNICOLOR NEGRO MATE	100	45 cm x 20 m	48,80€
22863	UNICOLOR ROJO MATE CLARO	100	45 cm x 20 m	48,80€
22864	UNICOLOR ROJO BRILLO	100	45 cm x 20 m	48,80€
22872	UNICOLOR VERDE BRILLO	100	45 cm x 20 m	48,80€
22866	UNICOLOR VERDE MEDIO	100	45 cm x 20 m	48,80€

Papel autoadhesivo en rollo

Papel plastificado autoadhesivo. Para forrar cualquier tipo de superficie, especialmente madera, metal, plástico, paredes, etc. Amplia gama de colores y dibujos. Soluciones prácticamente ilimitadas y un sinfín de aplicaciones para el hogar y para las manualidades escolares. Desde lo tradicional hasta lo más vanguardista.



CÓD.	ACABADO	MICRAS	MEDIDAS	
22946	MADERA OSCURO	100	45 cm x 20 m	54,18€
22874	CRISTAL APIJ	100	45 cm x 20 m	54,18€
22877	CRISTAL NEBULOSA	100	45 cm x 20 m	54,18€
07159	ESPECIAL ANTE AZUL	270	45 cm x 10 m	59,58€
15393	ESPECIAL ANTE BLANCO	270	45 cm x 10 m	59,58€
99989	ESPECIAL ANTE GRANATE	270	45 cm x 10 m	59,58€
07153	ESPECIAL ANTE NEGRO	270	45 cm x 10 m	59,58€
07154	ESPECIAL ANTE ROJO	270	45 cm x 10 m	59,58€
07574	ESPECIAL ANTE VERDE OSCURO	270	45 cm x 10 m	59,58€
07161	ESPECIAL ANTE WHISKY	270	45 cm x 10 m	59,58€
19397	ESPECIAL ORO	270	45 cm x 20 m	93,47€
21642	ESPECIAL PLATA	270	45 cm x 20 m	93,47€

BOLSAS DE PLÁSTICO

CÓD.	MEDIDAS	MICRAS	
28095	35 x 50 cm	12	6,93€
28096	40 x 50 cm	15	8,03€
28098	40 x 60 cm	16	9,20€
28097	50 x 60 cm	15	14,00€

Bolsa plástico camiseta

Muy útiles. Indicadas para el transporte de productos. Con 2 asas. Pack de 200 unidades.



CÓD.	MEDIDAS	
63747	40 x 60 cm	0,20€
63748	50 x 60 cm	0,29€

Bolsa plástico camiseta

Bolsa de plástico para el transporte de productos. Con 2 asas. Biodegradable. Pack de 1000 unidades.

APLI

CÓD.	MEDIDAS	
150133	60 x 80 mm	1,89€
150134	80 x 120 mm	2,26€
150135	120 x 180 mm	2,99€



Bolsa plástico

Bolsas transparentes de polipropileno no adhesivadas. Muy útiles y de gran calidad. Pack de 100 unidades.

BOLSAS DE CELOFÁN

CÓD.	MEDIDAS	
28079	55 x 130 mm	5,58€
28081	65 x 150 mm	6,50€
28099	75 x 170 mm	7,70€
28077	35 x 180 mm	5,87€
28100	85 x 190 mm	8,72€
28102	40 x 210 mm	6,24€
28078	45 x 210 mm	6,24€
28101	95 x 210 mm	9,71€
28076	100 x 230 mm	10,73€

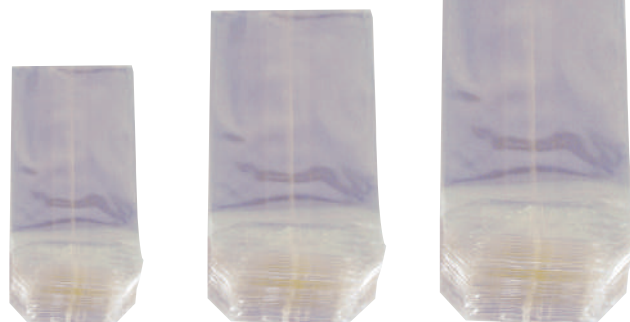

Bolsas de celofán

Bolsas muy útiles. Indicadas para el envasado de pequeños productos. 32,59 g/m². Apto para uso alimentario. Pack de 100 unidades.



CÓD.	MEDIDAS	
73538	40 x 60 mm	0,77€
73539	60 x 80 mm	1,28€
73540	80 x 120 mm	2,34€
73541	100 x 150 mm	3,41€
73542	120 x 180 mm	4,89€
73543	160 x 220 mm	8,10€
73544	180 x 250 mm	10,35€
73545	250 x 330 mm	15,72€
73546	300 x 400 mm	18,32€



Bolsas de plástico autocierre

Bolsas de autocierre de polietileno resistente en color transparente. Con sistema de autocierre por presión, que permite su apertura y cerrado de forma repetida y sin deterioro. Ideales para proteger, guardar, o agrupar objetos o alimentos. Disponibles en una gran gama de medidas. Paquete de 100 unidades.



CÓD.	MEDIDAS	
150136	60 x 80 mm	1,89€
150137	80 x 120 mm	2,26€
150138	120 x 180 mm	3,93€
150139	250 x 330 mm	13,82€



Bolsas de plástico autocierre adhesivo

Bolsas de polipropileno transparente con cierre adhesivo. Con sistema de autocierre con adhesivo que garantizan una presentación limpia y profesional. Ideales para presentar, proteger, guardar o agrupar objetos. Disponibles en una gran gama de medidas. Paquete de 100 unidades.

VIRUTA DE CELOFÁN



CÓD.	
14502	11,91€

Viruta de celofán

Viruta de celofán incolora. Indicado para diferentes usos como embalaje, protección de artículos delicados, decoración, etc. Paquete de 1 kg.



BOLSAS PAPEL KRAFT



CÓD.	REF.	COLOR	MEDIDAS	
79867	KF11454	AZUL	240 x 100 x 310 mm	0,51€
79868	KF11455	AZUL	270 x 120 x 360 mm	0,65€
79869	KF11456	AZUL	420 x 190 x 480 mm	0,93€
79859	KF11446	NATURAL	240 x 100 x 310 mm	0,45€
79860	KF11447	NATURAL	270 x 120 x 360 mm	0,57€
79861	KF11448	NATURAL	420 x 190 x 480 mm	0,87€
79873	KF11460	NEGRO	240 x 100 x 310 mm	0,51€
79874	KF11461	NEGRO	270 x 120 x 360 mm	0,65€
79875	KF11462	NEGRO	420 x 190 x 480 mm	0,93€
79876	KF11463	ORO	240 x 100 x 310 mm	0,60€
79877	KF11464	ORO	270 x 120 x 360 mm	0,77€
79878	KF11465	ORO	420 x 190 x 480 mm	1,17€
79879	KF11466	PLATA	240 x 100 x 310 mm	0,60€
79880	KF11467	PLATA	270 x 120 x 360 mm	0,77€
79881	KF11468	PLATA	420 x 190 x 480 mm	1,17€
79862	KF11449	RECICLADO	240 x 100 x 310 mm	0,44€
79863	KF11450	RECICLADO	270 x 120 x 360 mm	0,54€



CÓD.	REF.	COLOR	MEDIDAS	
79864	KF11451	ROJO	240 x 100 x 310 mm	0,51€
79865	KF11452	ROJO	270 x 120 x 360 mm	0,65€
79866	KF11453	ROJO	420 x 190 x 480 mm	0,93€
79870	KF11457	VERDE	240 x 100 x 310 mm	0,51€
79871	KF11458	VERDE	270 x 120 x 360 mm	0,65€
79872	KF11459	VERDE	420 x 190 x 480 mm	0,93€

Bolsa papel kraft

Bolsas fabricadas en papel kraft resistente. Ideales para el transporte de productos o para guardar paquetes de regalo. Con 2 asas retorcidas para una mayor comodidad. Disponible en diferentes colores y medidas.

PAPEL MANILA



CÓD.	COLOR	
05651	BLANCO	30,60€
05654	CREMA	31,32€

Papel manila

Gramaje: 28 g/m². Medidas: 62 x 86 cm. Paquete de 500 hojas.



CÓD.

00428 93,62€

Portarrollos mostrador cortapapel

Portarrollos con capacidad para dos bobinas de papel. Perfecto para tener en comercios. Anchos de bobinas: 62 y 31 cm. Material: acero pintado.

CINTAS FANTASÍA PARA HACER LAZOS

CÓD.	COLOR	MEDIDAS		
28050	ORO	13 mm x 25,5 cm	100	0,30€
28051	ROJO	13 mm x 25,5 cm	100	0,30€
28045	BLANCO	31 mm x 130 cm	50	0,36€
28044	ORO	31 mm x 130 cm	50	0,36€
28043	ROJO	31 mm x 130 cm	100	0,36€

Cinta para hacer lazos automáticos

Cintas en colores lisos variados. Ideales para hacer lazos fácilmente y adornar regalos entre otros. Material: polipropileno.

CÓD.	COLOR	
15541	AZUL	4,34€
15536	ORO	4,34€
15535	PLATA	4,34€
15537	ROJO	4,34€

Cinta fantasía en bobina

Bobina de cinta fantasía, ideal para hacer lazos. Medidas: 5 mm x 450 m.

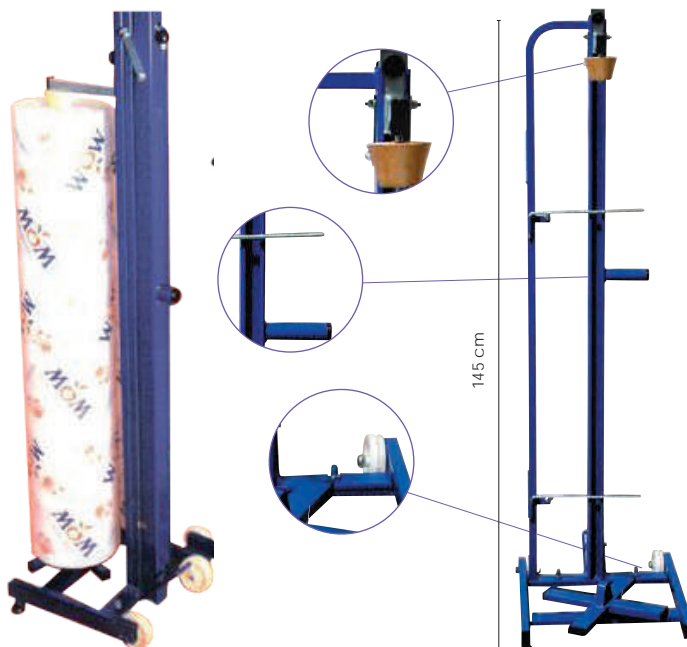

CÓD.

03777 234,72€

Guillotín metálico con ruedas

Material: acero pintado. Para bobina de 1,20 m de altura. Ideal para soporte y corte de rollos de embalaje.

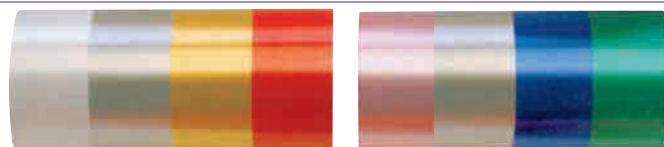

CÓD.	ANCHO	COLOR		
16164	13 mm	AZUL	26	0,42€
15521	19 mm	AZUL	18	0,56€
15530	31 mm	AZUL	10	1,14€
18001	50 mm	AZUL	6	1,68€
15515	13 mm	BLANCO	26	0,42€
15518	19 mm	BLANCO	18	0,56€
15523	31 mm	BLANCO	10	1,14€
17999	50 mm	BLANCO	6	1,68€
15529	31 mm	CELESTE	10	1,14€
15514	13 mm	FUCSIA	26	0,42€
15519	19 mm	FUCSIA	18	0,56€
15511	13 mm	ORO	26	0,42€
16070	19 mm	ORO	18	0,56€
15525	31 mm	ORO	10	1,14€
17995	50 mm	ORO	6	1,68€
15512	13 mm	PLATA	26	0,42€
16279	19 mm	PLATA	18	0,56€
15524	31 mm	PLATA	10	1,14€
17996	50 mm	PLATA	6	1,68€
15510	13 mm	ROJO	26	0,42€
15517	19 mm	ROJO	18	0,56€
15526	31 mm	ROJO	10	1,14€
17994	50 mm	ROJO	6	1,68€
15513	13 mm	ROSA	26	0,42€
15520	19 mm	ROSA	18	0,56€
15516	13 mm	VERDE	26	0,42€
15522	19 mm	VERDE	18	0,56€
15532	31 mm	VERDE	10	1,14€
15533	31 mm	SURTIDOS*	10	1,14€

* 10 colores surtidos: azul, blanco, celeste, fucsia, lila, oro, plata, rosa, rojo y verde.

Cinta fantasía

Bobina de cinta fantasía, ideal para hacer lazos. Disponible en varios colores. Longitud: 10 m.





CÓD.	REF.	
70011	LZ06	0,51€

Cinta fantasía barrilete
Ideal para hacer lazos. Colores surtidos.
Medidas: 5 mm x 20 m. Caja de 35 unidades.



CÓD.	ANCHO	UDS. / CAJA	
11920	15 mm	100	30,71€
11921	19 mm	50	24,12€

Lazos fantasía adhesivos
Caja de lazos fantasía en varios colores.
Fácil de usar.



CÓD.	REF.	
70010	LZ05	1,88€

Lazos fantasía adhesivos pequeños
Lazos fantasía en varios colores metalizados.
Fáciles de usar. Ideales para pegar directamente sobre los paquetes de regalo.
Colores surtidos. Ancho del lazo: 4 cm.
Tubo 12 unidades.



PEQUEÑO



MEDIANO



MAXI

CÓD.	REF.	COLORES	TAMAÑO	ANCHO DEL LAZO	
70006	LZ01	METALIZADOS	PEQUEÑO	4 cm	0,06€
70007	LZ02	PASTEL	PEQUEÑO	4 cm	0,06€
70008	LZ03	METALIZADOS	MEDIANO	5,5 cm	0,06€
70009	LZ04	METALIZADOS	MAXI	6,5 cm	0,11€

Lazos fantasía adhesivos
Cajas de lazos fantasía. Fáciles de usar. Ideales para pegar directamente sobre los paquetes de regalo. Colores surtidos. Caja de 100 unidades.

CORDONCILLOS



CÓD.	COLOR	
29040	ORO	2,93€

Cordoncillo oro
Ovillos de cordoncillo en color oro. Longitud: 20 m.



CÓD.	COLOR	
29039	PLATA	2,93€

Cordoncillo plata
Ovillos de cordoncillo en color plata. Longitud: 20 m.

CUERDAS



CÓD.	
21679	7,44€

Cuerda de rafia
Color blanco. Fabricada en polipropileno prensado. Rollo de 600 m.



CÓD.	LONGITUD	PESO	
150112	275 - 280 m	250 g	7,46€
150113	550 - 555 m	500 g	14,92€

Cuerda de nylon
Color blanco. Cuerda cableada a 3 cabos de nylon.



CÓD.	REF.	PESO	LONGITUD	
59430	CU01	½ kg*	83 m	4,34€
59431	CU02	1 kg*	167 m	8,36€
59432	CU03	2 kg*	334 m	16,52€

*Peso aproximado.
Cuerda sisal 3 cabos
Color crudo.

CÓD.	LONGITUD	PESO	Icon 1	Icon 2	
28066	52 m	50 g	10	1	1,28€
64165	150 m	100 g	10	-	2,31€

Cuerda de cañamo
Color marrón.

ESCALA A TAMAÑO REAL



3 cm



4 cm



5 cm



6 cm



7 cm



8 cm



9 cm



9 cm*

*Ancho de 3 mm.



10 cm



12 cm



15 cm



20 cm*

*Escala de tamaño reducida un 15%.

b

Q-CONNECT®

Caja de 100 g con ventana

CÓD.	REF.	Nº	LARGO	
54308	KF14691	3	3 cm	1,02€
54309	KF14692	4	4 cm	1,02€
54310	KF14693	5	5 cm	1,02€
54311	KF14694	6	6 cm	1,02€
54312	KF14695	7	7 cm	1,02€
54313	KF15045	8	8 cm	1,02€
54314	KF14696	9	9 cm	1,02€
54315	KF15046	10	10 cm	1,02€
54316	KF15047	12	12 cm	1,02€
54317	KF14697	15	15 cm	1,02€
54318	KF15048	20	20 cm	1,02€
73400	KF10591	33*	9 cm	1,02€

* Ancho de 3 mm.

Caja de 1000 g

CÓD.	REF.	Nº	LARGO	
54319	KF14680	3	3 cm	8,76€
54320	KF14681	4	4 cm	8,76€
54321	KF14682	5	5 cm	8,76€
54322	KF14683	6	6 cm	8,76€
54323	KF14684	7	7 cm	8,76€
54324	KF14685	8	8 cm	8,76€
54325	KF14686	9	9 cm	8,76€
54326	KF14687	10	10 cm	8,76€
54327	KF14688	12	12 cm	8,76€
54328	KF15179	15	15 cm	8,76€
54329	KF14689	20	20 cm	8,76€



Gomillas elásticas

80 % caucho de alta calidad y resistencia.
Ancho de 2 mm. Su presentación en caja
facilita su conservación y almacenamiento.

Q-CONNECT®

CÓD.	REF.	
28731	KF02032	1,29€

Gomillas elásticas de colores

En caja de plástico rígido de 15 g. Gomillas surtidas del nº 8 (8 cm) y del nº 4 (4 cm).



ESCALA DE TAMAÑO REDUCIDA UN 10%

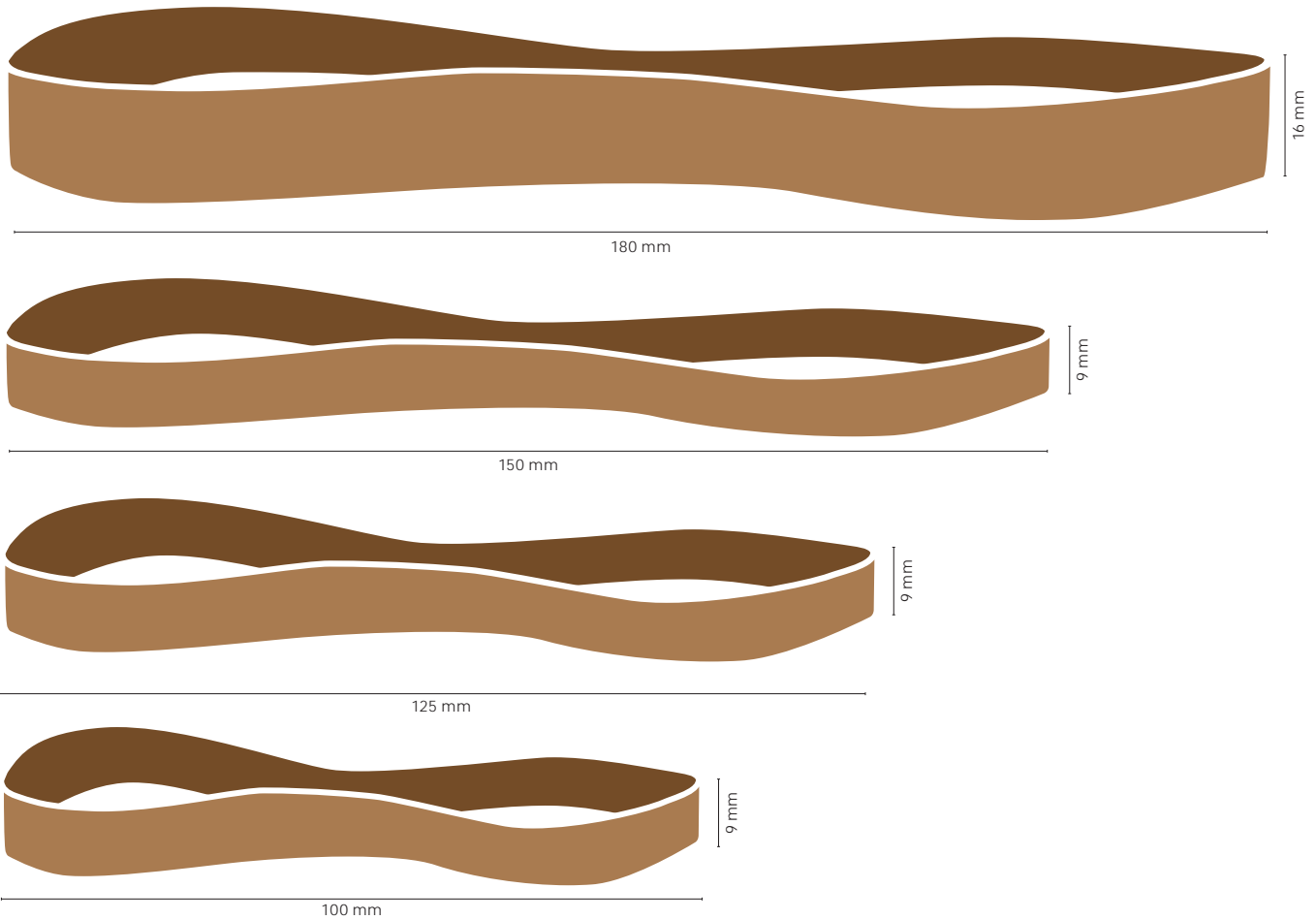

Q-CONNECT®



Caja de 100 g con ventana.

CÓD.	REF.	Nº	MEDIDAS	
54330	KF10594	10	100 x 9 mm	1,70€
54331	KF10596	12,5	125 x 9 mm	1,70€
54332	KF15180	15	150 x 9 mm	1,70€
54333	KF15181	18	180 x 16 mm	1,70€

Caja de 1000 g.

CÓD.	REF.	Nº	MEDIDAS	
54334	KF15182	10	100 x 9 mm	14,60€
54335	KF15183	12,5	125 x 9 mm	14,60€
54336	KF15184	15	150 x 9 mm	14,60€
54337	KF15185	18	180 x 16 mm	14,60€

Bandas elásticas

80 % caucho de alta calidad y resistencia. Su presentación en caja facilita su conservación y almacenamiento.

LACRES



CÓD. 04354 32,46€

Lacre

Para sellar y embellecer cartas, embalajes, documentos, etc. Granulación fina y color rojo intenso. Caja con 10 barras.



CERTIFICATE
SGS

plico



Seguridad infantil en el aula



plico

Tel. +34 902 090 854
plico@plico.es
www.plico.es



Presentamos la nueva línea Plico Baby, diseñada para proteger a los más pequeños en la escuela y en el hogar. Elimina peligros y consigue un entorno seguro con Plico Baby.



Belius	363	Plumas Pilot	368
Bolígrafos Belius	363	Portaminas	353
Bolígrafos con peana mostrador	323	Recambios roller	368
Bolígrafos de tinta de aceite	313	Recambios bolígrafos	368
Bolígrafos de tinta de gel	319	Recambios Caran d'Ache	361
Bolígrafos multifunción	323	Rotuladores calibrados	344
Bolígrafos retráctiles	317	Rotuladores de colores para ropa	342
Bolígrafos Stylus	325	Rotuladores de retroproyección	336
Borratintas	372	Rotuladores detectores de billetes falsos	345
Caran d'Ache 844	358	Rotuladores fluorescentes	345
Caran d'Ache 849	355	Rotuladores marcadores textil	345
Caran d'Ache 888 Infinite	355	Rotuladores micrométricos	344
Caran d'Ache Alchemix	355	Rotuladores para azulejos	344
Caran d'Ache Ecridor	358	Rotuladores para blocs de congresos	341
Caran d'Ache Fixpencil	358	Rotuladores para CD/DVD	338
Caran d'Ache recambios	361	Rotuladores para jardín	344
Caran d'Ache tintas	362	Rotuladores para madera	344
Escritura Belius	363	Rotuladores para pizarras	339
Escritura Caran d'Ache	355	Rotuladores para pizarras blancas	339
Escritura Faber Castell	363	Rotuladores para taladros	344
Escritura Parker	362	Rotuladores permanentes	333
Escritura Waterman	362	Rotuladores punta de fibra	328
Estilógrafos	344	Rotuladores tinta líquida	325
Lápices bicolor	352	Rotuladores tinta metálica	342
Lápices copiativos	352	Rotuladores ultrapermanentes	345
Lápices de carpintero	352	Tintas Caran d'Ache	362
Lápices de grafito	349	Tintas para estilográficas	371
Lápices fluorescentes	352	Tintas para rotuladores	371
Lápices para marcar	352	Tintas para rotuladores Artline	371
Marcadores de cera fluorescentes	348	Waterman Carene	362
Marcadores lápices fluorescentes	352		
Minas para compás	372		
Minas para marcar	373		
Minas para portaminas	372		
Parker IM	362		
Plumas desechables	368		
Plumas Pelikan	368		



Importante

Texto

Pendientes

Títulos



1 BOLÍGRAFO. 4 COLORES. ¡ESTRUCTURA TUS IDEAS!



52732 Bolígrafo BIC® 4 Colours™ Mini, punta media 1 mm



150474 Bolígrafo BIC® 4 Colours™ Original Fine, punta fina 0,8 mm



00796 Bolígrafo BIC® 4 Colours™ Original



75317 Bolígrafo BIC® 4 Colours™ Stylus, con puntero para pantallas



46745 Bolígrafo BIC® 4 Colours™ Grip, con grip ergonómico y cómodo de goma

4 Colours™



49329 Bolígrafo BIC® 4 Colours™ Grip Fashion Colours, con grip ergonómico y cómodo de goma, colores pastel, punta 1,3 mm



62790 Bolígrafo BIC® 4 Colours™ Fluou, con tinta amarilla



62791 Bolígrafo BIC® 4 Colours™ Multifunction, con 3 tintas tradicionales y un portaminas

71778 Bolígrafo BIC® 4 Colours™, Counter Pen, con peana





BOLÍGRAFOS Y ROTULADORES

BOLÍGRAFOS: Clasificamos a los bolígrafos por su tinta. Pueden ser tinta base de aceite o tinta gel. Los bolígrafos pueden ser con capuchón o retráctiles. Para elegir el bolígrafo que mejor se adapte a sus necesidades hay que tener en cuenta el tipo de tinta y el tipo de punta.
ROTULADORES: Consideramos rotuladores aquellos que tienen tinta líquida, habitualmente la punta para esta tinta líquida es de aguja o cónica. También son rotuladores aquellos que tienen punta de fibra y la tinta de su recambio va empapada en algodón.

TINTAS

Tinta base de aceite: la tinta clásica de siempre más densa y de secado rápido, que proporciona una escritura suave, fluida y de larga duración.
Tinta líquida: tinta y trazo fluidos y rápidos. En rotuladores y marcadores. Colores vivos y duraderos.
Tinta gel: mezcla de tinta de aceite y de tinta líquida. Escritura suave y luminosa. Colores brillantes.

PUNTAS

Punta de bola: punta de gran resistencia. El roce de la bola con el papel dosifica el flujo de tinta.
Punta de aguja: punta metálica fina para trazos muy precisos. Con regulador que controla la salida de la tinta.
Punta cónica: punta metálica triangular para trazos medios. Se encuentra en bolígrafos y rollers.
Punta de fibra: trazo blando de escritura. Es la que llevan los marcadores. La tinta se empapa en el algodón



BOLÍGRAFOS DE TINTA DE ACEITE

Q-CONNECT®

50

CÓD.	REF.	COLOR	
13441	KF26039	AZUL	0,11€
13442	KF26040	NEGRO	0,11€
13443	KF26041	ROJO	0,11€
34788	KF01043	VERDE	0,11€

Bolígrafo transparente
 Cuerpo transparente que permite ver el nivel de la tinta. Gran suavidad de escritura. Punta media de 1 mm. Capuchón del color de la tinta. Trazo de 0,7 mm.

Q-CONNECT®

12

CÓD.	REF.	COLOR	
32595	KF00376	AZUL	1,16€
32594	KF00375	NEGRO	1,16€
32596	KF00377	ROJO	1,16€

Bolígrafo transparente
 Sujeción de caucho para una mayor comodidad. Con capuchón del color de la tinta. Cuerpo transparente que permite ver el nivel de la tinta. Punta media de 1 mm. Trazo de 0,7 mm.

BIC®

0,4 mm **1mm**

RECOMENDADO

CÓD.	COLOR		
92385	AZUL	50	0,21€
92384	NEGRO	50	0,21€
92383	ROJO	50	0,21€
92382	VERDE	50	0,21€
63374	SURTIDO*	1	2,15€

* Bolsa de 5 uds.: 2 azules, 1 negro, 1 rojo y 1 verde.

Bolígrafo Cristal
 Bolígrafo de escritura media. Capuchón ventilado y tapón del color de la tinta. Cuerpo transparente que permite ver el nivel de tinta. Certificado ecológico NF. Garantiza 3 km de escritura. Punta de 1 mm. Trazo de 0,4 mm.

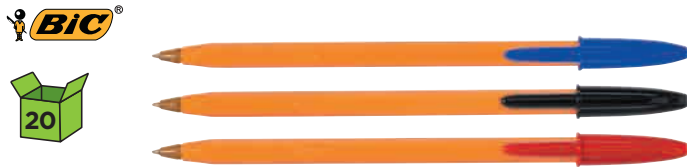

CÓD.	COLOR	
00803	AZUL	0,26€
00806	NEGRO	0,26€
00805	ROJO	0,26€

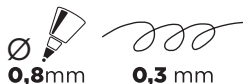

Bolígrafo Naranja

Bolígrafo de escritura fina de alta precisión. Cuerpo clásico en color naranja y capuchón ventilado y tapón del color de la tinta. Tinta de calidad, secado rápido y escritura suave. Punta de 0,8 mm. Trazo de 0,3 mm.



CÓD.	COLOR	
44326	AZUL	0,30€
44325	NEGRO	0,30€
44327	ROJO	0,30€
44328	VERDE	0,30€

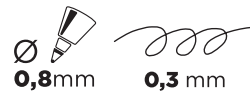

Bolígrafo Cristal Naranja

Punta exclusiva Bic de 0,8 mm. Mayor precisión. Cuerpo translúcido y capuchón ventilado y punta del color de la tinta. Escritura fina para obtener un texto más nitido. Capuchón del color de la tinta. Certificado ecológico NF. Garantiza 3,5 Km de escritura. Trazo de 0,30 mm.



CÓD.	COLOR	
43668	AZUL	0,30€
43669	NEGRO	0,30€



Bolígrafo Cristal Large

Bolígrafo de escritura media. Capuchón ventilado y tapón del color de la tinta. Cuerpo transparente que permite ver el nivel de tinta. Punta de 1,6 mm. Trazo de 0,6 mm.



CÓD.	COLOR		
62797	MORADO	20	0,32€
150154	NARANJA	20	0,32€
62796	ROSA	20	0,32€
62794	TURQUESA	20	0,32€
62795	VERDE LIMA	20	0,32€
58450	SURTIDOS*	1	6,39€



*Caja de 20 unidades.

Bolígrafo Cristal Fun

Bolígrafo de punta gruesa. Capuchón ventilado y tapón del color de la tinta. Cuerpo transparente que permite ver el nivel de la tinta. Con tinta de alta calidad en colores vivos. Punta de 1,6 mm. Trazo de 0,6 mm.



CÓD.	COLOR		
150152	AZUL	20	0,34€
150153	NEGRO	20	0,34€
150090	SURTIDOS*	1	6,42€



*Caja de 20 unidades: celeste, rosa, verde y violeta.

Bolígrafo Cristal Up

Bolígrafo de cuerpo hexagonal y punta gruesa de 1,2 mm. Capuchón ventilado. Cuerpo opaco en color blanco. El detalle de color en el clip y en la punta muestran el tono de la tinta. Escritura suave y con colores vivos.



CÓD.	COLOR	TINTA	
77722	ORO	AZUL	1,65€
77723	PLATA	NEGRA	1,65€

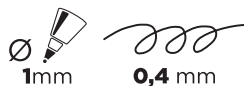

Bolígrafo Cristal Celebration

Bolígrafo creado para conmemorar los 50 años de Bic. Con cuerpo y capuchón ventilado brillantes, en color oro y plata. Tinta de alta calidad. Punta media de 1 mm. Trazo de 0,4 mm.



CÓD.	COLOR	
26985	AZUL	0,42€
26986	NEGRO	0,42€



Bolígrafo Cristal Grip

Punta exclusiva Bic de 1 mm. Cuerpo transparente que permite ver el nivel de la tinta. Tapón transparente. Sujeción de caucho. Trazo de 0,4 mm.



NUEVA
IMAGEN

Cristal[®] UP

SIMPLEMENTE ESENCIAL

92385

Bolígrafo BIC[®] Cristal Azul, punta media 1mm



43668

Bolígrafo BIC[®] Cristal Large Azul, punta de 1,6 mm



44326

Bolígrafo BIC[®] Cristal Fine Azul, punta fina de 0,8 mm



77723

Bolígrafo BIC[®] Cristal Celebrate Plata, tinta negra y punta de 1 mm



77722

Bolígrafo BIC[®] Cristal Celebrate Oro, tinta azul y punta de 1 mm



150153

Bolígrafo BIC[®] Cristal Up Negro, punta 1,6 mm



150152

Bolígrafo BIC[®] Cristal Up Azul, punta 1,6 mm



62794

Bolígrafo BIC[®] Cristal Fun Turquesa, punta de 1,6 mm



62797

Bolígrafo BIC[®] Cristal Fun Púrpura, punta de 1,6 mm



62796

Bolígrafo BIC[®] Cristal Fun Rosa, punta de 1,6 mm



62795

Bolígrafo BIC[®] Cristal Fun Lima, punta de 1,6 mm



150154

Bolígrafo BIC[®] Cristal Fun Orange, punta de 1,6 mm



150090

Bolígrafo BIC[®] Cristal Up. Cajas de 20 unidades. Colores Surtidos. Punta 1,6 mm



Pelikan



CÓD.	COLOR		
68975	AZUL	50	0,12€
68976	NEGRO	50	0,12€
68977	ROJO	50	0,12€
68978	VERDE	50	0,12€
90370	SURTIDOS*	1	1,86€

*Bolsa de 10 colores.

Bolígrafo Stick

Bolígrafo de escritura suave con tinta a base de aceite. Capuchón y tapón del color de la tinta. Cuerpo transparente que permite ver el nivel de la tinta. Indicado tanto para uso escolar como para la oficina. Punta de 1 mm. Trazo de 0,4 mm.

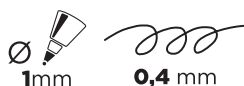

PILOT

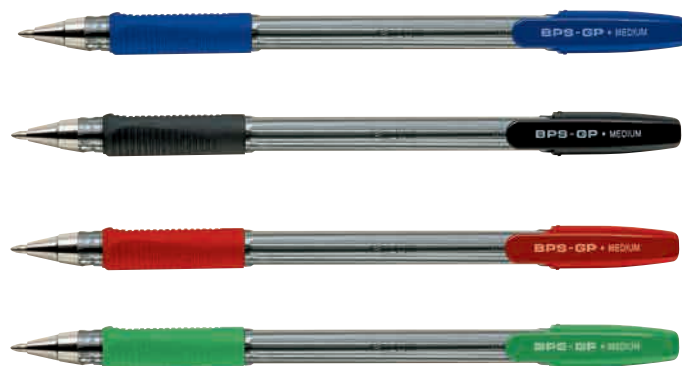

CÓD.	COLOR	
20476	AZUL	0,97€
20477	NEGRO	0,97€
20478	ROJO	0,97€
25556	VERDE	0,97€

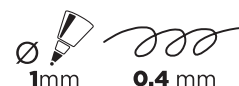

Bolígrafo BPS-GP

Tinta a base de aceite. Capuchón y sujeción de caucho del color de la tinta. Punta irrompible. Diámetro de bola: 1 mm. 900 m de escritura. Trazo de 0,4 mm.

Pentel



CÓD.	COLOR	
21635	AZUL	0,91€
21633	NEGRO	0,91€
21634	ROJO	0,91€
21636	VERDE	0,91€
21637	ROSA	0,91€
21638	VIOLETA	0,91€



Bolígrafo BK-77

Bola protectora contra el derrame de la tinta. Punta metálica. Cuerpo transparente que permite ver el nivel de la tinta. Capuchón de cierre hermético con clip. Trazo de 0,27 mm.



CÓD.	COLOR	
09631	AZUL	0,48€
09633	NEGRO	0,48€
09635	ROJO	0,48€



Bolígrafo Stick

Bolígrafo con capuchón y clip del color de la tinta. Cuerpo transparente que permite ver el nivel de la tinta. Más de 3.000 m de escritura. Trazo de 0,5 mm.

Paper Mate

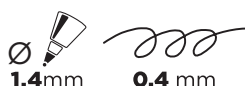

CÓD.	COLOR	
43403	AZUL	2,21€
43404	NEGRO	2,21€
43405	ROJO	2,21€
43406	VERDE	2,21€

Bolígrafo Replay^{Max}

Bolígrafo borrable con grip ergonómico para mayor sujeción. La tinta se fija tras 24 horas. Capuchón de seguridad para niños. Punta de 1,4 mm. Trazo de 0,4 mm.

Paper Mate



CÓD.	COLOR	
21816	AZUL	2,09€
21817	NEGRO	2,09€
21818	ROJO	2,09€

Bolígrafo Replay^{III}

Bolígrafo borrable, con goma incorporada al capuchón. Su tinta se hace permanente pasadas 24 horas después de escribir. Se puede escribir desde cualquier ángulo. Punta de 1,4 mm. Trazo de 1 mm.

Paper Mate®

CÓD.	COLOR			
52730	AZUL	50	1	0,32€
52729	NEGRO	50	1	0,32€
52731	ROJO	50	1	0,32€
72039	MORADO	12	1	0,32€
72038	ROSA	12	1	0,32€
72040	TURQUESA	12	1	0,32€
72043	VERDE	50	1	0,32€
72041	VERDE LIMA	12	1	0,32€
72042	SURTIDOS	12	-	0,32€

CÓD.
79675 2,97€

* Pack de 8 + 2 uds.
en colores fantasia.



Bolígrafo Inkjoy 100

Bolígrafo con capuchón y tinta a base de aceite. Sistema ULV que proporciona el más alto nivel de suavidad y deslizamiento nunca visto. Sin borrones. Cuerpo triangular. Punta media. Trazo de 1 mm.

Paper Mate®

CÓD.
79676 3,86€



Bolígrafo Inkjoy 100 Mini

Bolígrafo capuchón y tinta a base de aceite. De forma triangular. Escritura cómoda y fluida. Facilita que se produzcan menos borrones. Cuerpo transparente en el color de la tinta. Formato mini. Punta media. Trazo de 1 mm. Colores surtidos. Pack de 10 + 2 bolígrafos.

Paper Mate®

CÓD.	COLOR			
79665	AZUL	20	1	0,59€
79664	NEGRO	20	1	0,59€
79666	ROJO	20	1	0,59€
79667	VERDE	20	1	0,59€
79668	SURTIDOS*	12	-	0,59€
79677	SURTIDOS**	1	-	4,14€



* Pack de 12 uds. en colores pastel.
** Pack 8 + 2 uds. en azul, negro, rojo y verde.

Bolígrafo retráctil Inkjoy 100

Bolígrafo retráctil con tinta a base de aceite. De forma triangular. Escritura cómoda y fluida. Facilita que se produzcan menos borrones. Cuerpo transparente en el color de la tinta. Punta media. Trazo de 1 mm.

Paper Mate®

CÓD.
79678 4,73€



Bolígrafo retráctil Inkjoy 100 Mini

Bolígrafo retráctil con tinta a base de aceite. De forma triangular. Escritura cómoda y fluida. Facilita que se produzcan menos borrones. Cuerpo transparente en el color de la tinta. Formato mini. Punta media. Trazo de 1 mm. Colores surtidos. Pack de 10 + 2 bolígrafos.

Q-CONNECT®

CÓD.	REF.	COLOR	
38015	KF00268	AZUL	0,51€
38014	KF00267	NEGRO	0,51€
38016	KF00269	ROJO	0,51€

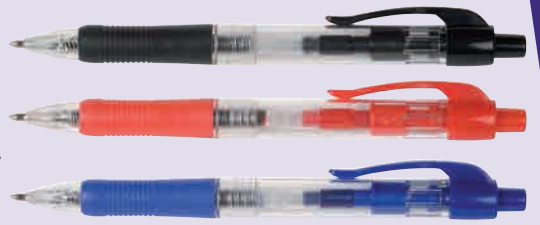

Bolígrafo retráctil

Bolígrafo retráctil con sujeción de caucho del mismo color que la tinta. Cuerpo transparente que permite ver el nivel de la tinta. Punta de 1 mm. Trazo de 0,7 mm.



CÓD.	COLOR	
36240	AZUL	0,71€
36241	NEGRO	0,71€
36242	ROJO	0,71€



Bolígrafo Cristal Clic

Bolígrafo retráctil con cuerpo transparente que permite ver el nivel de la tinta y mecanismo retráctil para una mayor comodidad. Punta de 1 mm. Trazo de 0,4 mm.



CÓD.	COLOR	
71780	AZUL	1,16€
71781	NEGRO	1,16€
71782	ROJO	1,16€



Bolígrafo Atlantis

Bolígrafo retráctil con tinta a base de aceite con suave grip de caucho para una escritura más cómoda. Cuerpo transparente que permite ver el color y nivel de la tinta. Clip y caucho inferior del color de la tinta. Certificado ecológico NF. Garantiza 2 km de escritura. Punta media de 1 mm. Trazo medio de 0,4 mm.

Paper Mate



CÓD.	COLOR	
21304	AZUL	1,92€
21305	NEGRO	1,92€
21306	ROJO	1,92€



Bolígrafo Flex Grip

Bolígrafo retráctil con tinta de aceite. Cuerpo recubierto de caucho para un mayor confort en la escritura. Con punta metálica. Estrías antideslizantes para una mejor sujeción. Punta de 1 mm. Trazo de 0,4 mm.

Paper Mate



CÓD.	COLOR	
57034	AZUL	0,96€
57033	NEGRO	0,96€
57035	ROJO	0,96€



Bolígrafo Ink Joy 300 RT

Bolígrafo retráctil de tinta de aceite con cómoda empuñadura, clip de metal y cuerpo translúcido en el color de la tinta. InkJoy es un sistema revolucionario de tinta que permite comenzar a escribir de forma rápida y fluida. Requiere una presión mínima. Punta de 1 mm. Trazo de 1 mm.

Paper Mate



CÓD.	
72044	0,96€

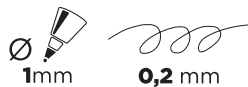

Bolígrafo Paper Mate Inkjoy 300

Bolígrafo retráctil con agarre de caucho. Ofrece un confort inigualable durante la escritura. Cuerpo transparente de color, con un diseño moderno y refrescante. Clip metálico que proporciona mayor durabilidad. Punta de 1 mm. Trazo de 0,2 mm. Colores surtidos.

CÓD.	COLOR		CÓD.	COLOR	
23162	AZUL	0,90€	28594	AMARILLO*	0,90€
23163	NEGRO	0,90€	28596	CELESTE*	0,90€
23164	ROJO	0,90€	28593	ROSA*	0,90€
23165	VERDE	0,90€	28595	VERDE CLARO*	0,90€

*Tinta azul

Bolígrafo Super Grip

Bolígrafo retráctil con tinta de aceite para una escritura de gran fluidez. Cuerpo transparente que permite ver el nivel de la tinta. Clip y caucho inferior del color de la tinta. Trazo de 0,4 mm.

PILOT



CÓD.	COLOR	
77361	AZUL CLARO NEÓN	1,01€
77363	NARANJA NEÓN	1,01€
77360	VERDE NEÓN	1,01€



Bolígrafo Super Grip Neón

Bolígrafo retráctil en 5 llamativos colores neón. Con tinta a base de aceite del color del cuerpo y clip de plástico. Grip de caucho en la parte inferior para una mayor comodidad al escribir y sujetar. Diámetro de la bola: 1,0 mm. Trazo: 0,4 mm.

PILOT



CÓD.	COLOR	
68798	AZUL	0,49€
68799	NEGRO	0,49€
68800	ROJO	0,49€
68801	VERDE	0,49€



Bolígrafo Super Grip G

Bolígrafo retráctil con tinta de aceite para una escritura de gran fluidez. Cuerpo del color de la tinta. Punta de 1 mm. Trazo de 0,4 mm.

BOLÍGRAFOS DE TINTA DE ACEITE



CÓD.	COLOR	
48675	AZUL	1,53€
48677	NEGRO	1,53€
48676	ROJO	1,53€



Bolígrafo Acroball

Bolígrafo retráctil con tinta de aceite. Cuerpo de plástico del color de la tinta. Una increíble sensación al escribir, es super deslizante. Punta de 1 mm. Trazo de 0,7 mm.



CÓD.	COLOR		
68782	AZUL	12	0,39€
68787	CELESTE	12	0,39€
68783	NEGRO	12	0,39€
68784	ROJO	12	0,39€
68786	ROSA	12	0,39€
68785	VERDE	12	0,39€
68788	VIOLETA	12	0,39€

CÓD.	COLOR		
79758	AZUL	60	0,45€
68789	SURTIDOS*	1	2,11€
68790	SURTIDOS**	1	2,11€

*Azul, negro, rojo y verde. Estuche de 5 uds.
**Rosa, violeta, verde y celeste. Estuche de 5 uds.

Bolígrafo Gummy Touch

Bolígrafo retráctil con cuerpo efecto goma. Tinta a base de aceite. Cuerpo del color de la tinta. Punta media. Trazo de 1 mm.



CÓD.	COLOR		
72020	AZUL	1,71€	
72023	LILA	1,71€	
72021	NEGRO	1,71€	
72019	ROJO	1,71€	
72022	TURQUESA	1,71€	
72018	VERDE	1,71€	



Bolígrafo Stabilo Point Ball

Bolígrafo con un diseño clásico y único. Fabricado en un 79% con plásticos reciclados. Tinta extremadamente suave para una rápida escritura. Zona de sujeción antideslizante y clip del color de la tinta. Retráctil. Recargables. Trazo de 0,5 mm.



CÓD.	
72079	9,41€



Bolígrafo Grip

Bolígrafo retráctil con forma triangular ergonómica para una mayor comodidad al escribir. Zona de agarre suave, con punto de realce antideslizante. Cuerpo plateado con acabado irisado. Ligero y equilibrado para un uso durante horas. Punta y clip metálicos. Con recambio estándar de tinta indeleble de larga duración. Tinta azul. Trazo de 0,7 mm. Presentado en estuche.

BOLIGRAFOS DE TINTA DE GEL



Q-CONNECT®



CÓD.	REF.	COLOR	
32448	KF21717	AZUL	1,07€
32447	KF21716	NEGRO	1,07€
32449	KF21718	ROJO	1,07€



Bolígrafo transparente

Bolígrafo con tinta gel de escritura muy suave, con cuerpo transparente que permite ver el nivel de la tinta. Sujeción de caucho. Capuchón del color de la tinta. Punta de 0,7 mm. Trazo de 0,5 mm.



CÓD.	COLOR	
57135	ORO	1,86€
57136	PLATA	1,86€



Bolígrafo Softline 1900

Bolígrafo ideal para decorar, postales, subrayado, etc. Tinta gel de colores metálicos, con cuerpo translúcido que permite ver el color de la tinta. Empuñadura de caucho. Tinta resistente al agua. Longitud de escritura 200 - 300 m. Punta metálica de 1 mm. Trazo de 0,7 mm.



CÓD.	COLOR	
31536	AZUL	0,75€
31537	NEGRO	0,75€
31538	ROJO	0,75€



Bolígrafo Cristal Gel

Bolígrafo con tinta gel con capuchón y cuerpo coloreados del color de la tinta. Cuerpo cilíndrico y translúcido con nivel de tinta visible. Su tinta gel permite una escritura suave y unos colores brillantes. Punta de 0,8 mm. Trazo de 0,5 mm.



CÓD.	COLOR	
20892	AZUL	1,83€
20893	NEGRO	1,83€
20894	ROJO	1,83€
73933	SEPIA	1,83€
20895	VERDE	1,83€

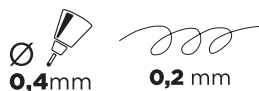

Bolígrafo G-TEC-C4

Bolígrafo con tinta gel. Cuerpo de plástico transparente que permite calcular el nivel de la tinta. Punta de aguja. Rotulador único para escritura fina. Punta de 0,4 mm. Trazo de 0,2 mm.



CÓD.	COLOR	
52086	AZUL	1,83€
52087	NEGRO	1,83€
52088	ROJO	1,83€

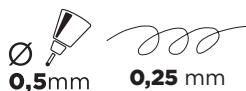

Bolígrafo Frixion

Bolígrafo con tinta gel. Tinta revolucionaria que desaparece por fricción. No mancha el papel. No deja restos. Punta de aguja para una mayor precisión. Con grip. Para borrar, fricciona con la bola que tiene en el cuerpo. Punta de 0,5 mm. Trazo de 0,25 mm.



CÓD.	COLOR	
67764	AZUL CIELO	0,81€
67766	ROSA CLARO	0,81€
67765	LAVANDA	0,81€

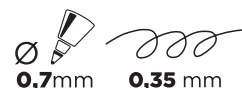

Bolígrafo roller SX-101 Jetstream

Punta de acero inoxidable. Cuerpo de plástico. Tinta gel en color azul pigmentada, resistente al agua y a la luz. Secado instantáneo. Ideal para zurdos. Bola de 0,7 mm de carburo de tungsteno. Trazo aproximado: 0,35 mm.



CÓD.	COLOR			
79681	AZUL	12	-	2,27€
79680	NEGRO	12	1	2,27€
79682	ROJO	12	1	2,27€
79683	VERDE	12	-	2,27€



Bolígrafo Replay Premium

Bolígrafo borrable con tinta de gel. Con goma incorporada. Tinta recargable. No emborrona el papel. Punta de 1 mm. Trazo de 0,7 mm.



CÓD.	COLOR	
96537	AZUL	1,10€
96536	NEGRO	1,10€
96535	ROJO	1,10€

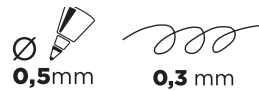

Bolígrafo G-1

Bolígrafo con tinta gel, pigmentada. Cuerpo transparente que permite ver el nivel de la tinta. Punta de bola de acero inoxidable. Punta de 0,5 mm. Trazo de 0,3 mm.



CÓD.	COLOR	
37564	AZUL	1,77€
37565	NEGRO	1,77€
37566	ROJO	1,77€
37567	VERDE	1,77€



Bolígrafo Frixion roller

Bolígrafo con tinta gel. La tinta desaparece con un único y novedoso sistema de fricción. No mancha, no daña el papel, no deja restos. Punta de bola. Grip de caucho en la parte inferior. Cuerpo del color de la tinta. Punta de 0,7 mm. Trazo de 0,4 mm.



CÓD.	COLOR	
75322	AZUL	1,50€
75327	NARANJA	1,50€
75321	NEGRO	1,50€
75324	ROJO	1,50€
75325	VERDE	1,50€

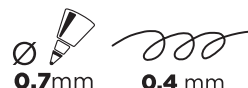

Bolígrafo roller UM-120 Signo

Tinta gel. Punta de acero inoxidable. Bola de 0,7 mm de carburo de tungsteno. Cuerpo de plástico. Tinta gel pigmentada resistente al agua y a la luz. Trazo: 0,4 mm.



CÓD.	COLOR	
33792	AZUL	2,43€
33793	NEGRO	2,43€
33794	ROJO	2,43€



Bolígrafo roller SX-210 Jet Stream

El único rollerball pen del mercado. Su exclusiva tinta gel hace de su escritura la más rápida y suave. Punta de acero inoxidable. Cuerpo de plástico y clip de acero. El secado de la tinta es increíblemente rápido. Diámetro de la bola de tungsteno de 1 mm. Trazo de 0,45 mm.



59734

59735

59736

59737

CÓD.	COLOR	COLOR	COLOR	COLOR	COLOR	COLOR	COLOR	COLOR		
59734	BÁSICOS	AZUL	AZUL CLARO	NARANJA	NEGRO	ROJO	ROSA	VERDE	VIOLETA	11,99€
59735	PASTELES	AMARILLO	AZUL	BLANCO	NARANJA	ROJO	ROSA	VERDE	VIOLETA	11,99€
59736	METALIZADOS	AZUL	BRONCE	PLATA	ORO	ROJO	ROSA	VERDE	VIOLETA	11,99€
59737	PURPURINAS	AZUL	NARANJA	PLATA	ORO	ROJO	ROSA	VERDE	VIOLETA	11,99€

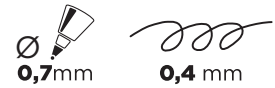

Bolígrafo UM-120 Signo

Tinta gel. Punta de acero inoxidable. Cuerpo de plástico. Clip exclusivo uni-ball. Amplia gama de colores junto a un excelente diseño. Tinta pigmentada resistente al agua y a la luz. Tiene una duración de 5 años. Punta de 0.7 mm. Trazo de 0.4 mm. Estuche de 8 unidades.





CÓD.	COLOR		CÓD.	COLOR	
53683	AZUL	2,02€	79623	ROSA	2,02€
79622	AZUL CLARO	2,02€	53685	VERDE	2,02€
53682	NEGRO	2,02€	79624	VERDE CLARO	2,02€
53684	ROJO	2,02€	79625	VIOLETA	2,02€

Bolígrafo Friction Clicker
Bolígrafo retráctil con tinta gel. Tinta revolucionaria que desaparece por fricción. No mancha el papel. No deja restos. Punta de bola. Cuerpo del color de la tinta. Recargable. Punta de 0,7 mm. Trazo de 0,4 mm.



CÓD.	COLOR	
46042	AZUL	1,64€
46040	NEGRO	1,64€
46041	ROJO	1,64€
46043	VERDE	1,64€



Bolígrafo B2P

Bolígrafo retráctil con tinta gel, con clip, fabricado a partir de botellas de plástico reciclado. Reciclado en un 89% (exceptuando tintas y partes recambiables). Punta de 0,7 mm. Trazo de 0,7 mm.



CÓD.	COLOR		CÓD.	COLOR	
64344	AMARILLO	2,28€	64332	NEGRO	2,28€
64333	AZUL	2,28€	64335	ROJO	2,28€
64343	AZUL PIZARRA	2,28€	64337	ROSA	2,28€
64342	CEREZA	2,28€	64345	TURQUESA	2,28€
64340	MARRÓN	2,28€	64334	VERDE	2,28€
64338	MORADO	2,28€	64341	VERDE AZULADO	2,28€
64336	NARANJA	2,28€	64339	VERDE LIMA	2,28€

Bolígrafo Inkjoy Gel

Sistema de tinta de gel único. Se seca rápidamente. Con clip y cómoda empuñadura. Punta de metal, cuerpo, clip y grip del color de la tinta. Retráctil, botón metálico. Punta media. Trazo de 0,7 mm.



PILOT

12

CÓD.	COLOR	
24725	AZUL	1,22€
24726	NEGRO	1,22€
24727	ROJO	1,22€
35797	VERDE	1,22€

**Bolígrafo G-2**

Bolígrafo retráctil con tinta gel. Con sujeción de caucho y clip del color de la tinta. Grip de caucho en la parte inferior. Punta de 0,7 mm. Trazo de 0,4 mm.

PILOT

12

CÓD.	COLOR	
77896	AZUL	1,24€
77897	NEGRO	1,24€
77898	ROJO	1,24€

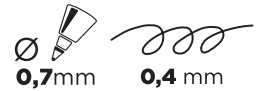
**Bolígrafo G-2 XS Pixie**

Bolígrafo retráctil con tinta gel. Con sujeción de caucho y clip del color de la tinta. Versión mini del G2. Tamaño reducido ideal para guardar en agendas, bolsos, etc. Punta de bola de 0,7 mm. Trazo de 0,4 mm.



12

CÓD.	COLOR	
38092	AZUL	2,03€
38093	NEGRO	2,03€
38094	ROJO	2,03€

**Bolígrafo Flex Grip Elite**

Bolígrafo retráctil con tinta gel, innovador con una punta de 1,4 mm que proporciona una excepcional y suave escritura. Cuerpo del color de la tinta. Trazo de 0,5 mm.



12

CÓD.	COLOR	
150151	AZUL	1,66€
150149	NEGRO	1,66€
150150	ROJO	1,66€

**Bolígrafo Gel-ocity Quick Dry**

Bolígrafo de gel retráctil ideal para una escritura media. Cuerpo en el color de la tinta. Tinta de secado rápido para una escritura suave. Punta media. Trazo de 0,7 mm.





CÓD.	COLOR	
67768	AZUL	0,81€
67767	NEGRO	0,81€
67769	ROJO	0,81€

CÓD.	COLOR	
67770	AZUL CIELO*	0,81€
67771	ROSA CLARO*	0,81€
67772	LAVANDA*	0,81€

*Tinta azul

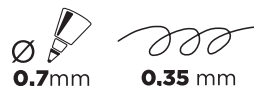
12

**Bolígrafo roller SXN-101 Jetstream**

Punta de acero inoxidable. Bola de 0,7 mm de carburo de tungsteno. Cuerpo de plástico. Retráctil. Tinta gel pigmentada resistente al agua y a la luz. Secado instantáneo. Ideal para zurdos. Trazo aproximado: 0,35 mm.



12

CÓD.	COLOR	
38053	AZUL	1,00€
38054	NEGRO	1,00€
38055	ROJO	1,00€

**Bolígrafo roller SXN-150 Jet Stream Junior**

La versión Sport del roller Uni Jet Stream. Retráctil, de moderno diseño y juvenil. Tinta gel. Al igual que el resto de la gama Uni Jet Stream, es el roller más rápido del mundo, con secado instantáneo y suavidad de escritura extrema. Diámetro de la bola: 1 mm. Trazo de 0,45 mm.



10

CÓD.	COLOR	
75329	AZUL	1,25€
75330	AZUL CLARO	1,25€
75335	NARANJA	1,25€
75331	ROJO	1,25€

CÓD.	COLOR	
75334	ROSA	1,25€
75332	VERDE	1,25€
75333	VERDE CLARO	1,25€
75336	VIOLETA	1,25€

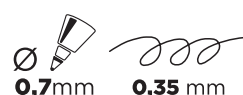
**Bolígrafo roller SXN-157C Jetstream**

Punta de acero inoxidable. Bola de 0,7 mm de carburo de tungsteno. Cuerpo de plástico. Retráctil. Tinta gel pigmentada resistente al agua y a la luz. Secado instantáneo. Ideal para zurdos. Trazo aproximado: 0,35 mm.



CÓD.	COLOR	
36307	AZUL	2,76€
36308	NEGRO	2,76€
36309	ROJO	2,76€

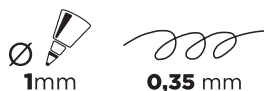

Bolígrafo roller SXN-210 Jet Stream

Rotulador retráctil con punta de acero inoxidable. Fabricada en carburo de tungsteno. Soporta los cambios de presión ambiental. Cuerpo de plástico y clip metálico. Diámetro de la bola: 1 mm. Trazo de 0,35 mm.



CÓD.	COLOR	Box	Clip	
78267	AZUL	12	-	1,74€
78266	NEGRO	12	1	1,74€
78268	ROJO	12	-	1,74€

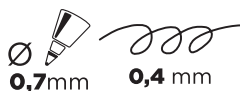

Bolígrafo roller UMN-307

Bolígrafo con tinta de gel. Está diseñado especialmente para una escritura rápida. Grip de caucho para mayor comodidad. Clip y pulsador de plástico. Retráctil. Tinta resistente al agua. Diámetro de la bola 0,7 mm. Trazo de 0,4 mm.



CÓD.	COLOR	
75338	AZUL	1,85€
75337	NEGRO	1,85€
75339	ROJO	1,85€



Bolígrafo roller UMN-207

Punta de acero inoxidable. Cuerpo de plástico. Grip de caucho antifatiga. Retráctil. Tinta gel pigmentada resistente al agua y a la luz. Bola de 0,7 mm de carburo de tungsteno. Trazo aproximado 0,4 mm.

BOLÍGRAFOS PEANA



CÓD.	REF.	
35088	KF00233	5,15€

Bolígrafo peana

Perfecto para mostradores y oficinas públicas. Tinta de color azul. Soporte adhesivo que garantiza una perfecta adherencia en su base. Cadena metálica. Trazo de 0,7 mm.

CÓD.	REF.	
35530	KF00841	1,77€

Bolígrafo peana
Perfecto para mostradores y oficinas públicas. Tinta de color azul. Soporte adhesivo que garantiza una perfecta adherencia en su base. Cadena plástica. Trazo de 0,7 mm.



CÓD.	
71778	6,62€

Bolígrafo peana Pen Desk

Ideal para mostradores y oficinas públicas. Bolígrafo retráctil 4 en 1, incluye 4 tintas azules para poder escribir más de 8 km entre los 4 colores. Con cadena metálica muy resistente. Peana de 250 g. Trazo de 0,4 mm.



BOLÍGRAFOS MULTIFUNCIÓN

CÓD.	REF.	
38017	KF01938	0,84€

Bolígrafo 4 colores
Bolígrafo retráctil 4 en 1. Escribe en azul, negro, rojo y verde. De cuerpo azul semitransparente. Cómoda sujeción de caucho azul. Trazo de 0,7 mm.



CÓD.	COLOR	
46745	AZUL	2,79€
49330	NEGRO	2,79€

Bolígrafo 4 colores Grip

Bolígrafo 4 colores. Cuerpo fabricado con grip de caucho facilitando la escritura. Ergonómico. Sistema para correa. Garantiza 8 km de escritura entre los 4 colores. Trazo de 0,4 mm.

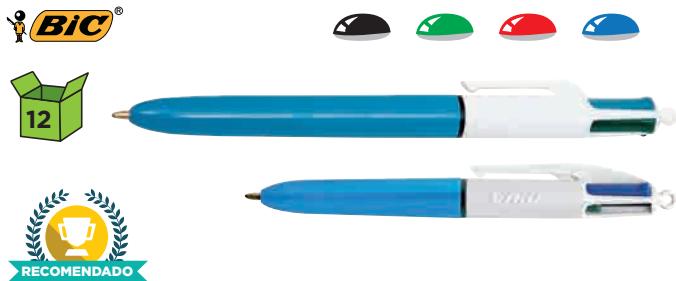

CÓD.	TAMAÑO	
00796	CONVENCIONAL	2,35€
52732	MINI	2,61€

Bolígrafo 4 colores

Bolígrafo retráctil 4 en 1. Escribe en azul, negro, rojo, verde. Permite corregir, marcar o diferenciar un texto con sólo pulsar el color de tinta elegido. Sistema para correa. Tamaño mini. Punta media 1 mm. El modelo convencional garantiza 8 km de escritura entre los 4 colores. Trazo 0,4 mm.

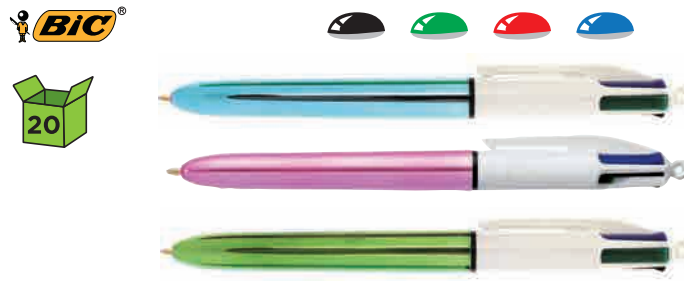

CÓD.		
77529		2,79€

Bolígrafo 4 colores Shine

Bolígrafo 4 colores Shine. Diseño moderno con cuerpo en colores metálicos surtidos. Permite corregir, marcar o diferenciar un texto con sólo pulsar el color de tinta elegido. Tinta de calidad, de secado rápido y una escritura suave. Sistema para correa. Producto libre de PVC. Punta media de 1 mm. Trazo 0,4 mm.



CÓD.		
49329		2,79€

Bolígrafo 4 colores Pastel

Bolígrafo 4 colores pastel. Cuerpo fabricado con grip de caucho que facilita la escritura. Ergonómico. Sistema para correa. Garantiza 8 km de escritura entre los 4 colores. Trazo de 0,4 mm.



CÓD.		
62790		1,95€

Bolígrafo 4 colores flúor

Bolígrafo retráctil 4 en 1. Con 3 puntas de tamaño medio con tinta azul, negra, roja y 1 punta gruesa de color amarillo para resaltar. Cuerpo transparente que permite ver el nivel de tinta. Punta media de 1 mm. Trazo: 0,4 mm. Punta gruesa amarilla: 1,6 mm. Trazo: 0,6 mm.



CÓD.		
51900		2,58€

Bolígrafo 4 colores Fashion

Bolígrafo retráctil 4 en 1. Con 4 colores fantasía: azul cielo, verde manzana, rosa y morado. Permite corregir, marcar o diferenciar un texto con sólo pulsar el color de tinta elegido. Sistema para correa. Cuerpo y clip de plástico. Punta media 1 mm. Trazo: 0,4 mm.



CÓD.		
75317		7,92€

Bolígrafo 4 colores Stylus

El mítico Bic 4 Colores ahora en una versión moderna que permite usarlo también en pantallas táctiles de teléfonos y tablets. Trazo de 0,4 mm.

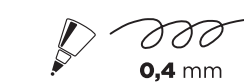

CÓD.		
62791		2,61€

Bolígrafo 4 en 1

Bolígrafo retráctil multifunción con un completo sistema de 3 puntas de tinta (colores azul, negro y rojo) y 1 punta portaminas HB. Cuerpo con grip para un mayor confort en la escritura. Con goma de borrar protegida incluida en el pulsador. Punta media: 1 mm. Trazo: 0,4 mm. Trazo del portaminas: 0,5 mm.



CÓD.		
46166		2,03€

Bolígrafo 4 colores

4 bolígrafos en uno, doble punta para usar dos colores al mismo tiempo. Colores: azul, negro, rojo, verde. Con grip. Colores del cuerpo surtidos. Trazo de 1 mm.



CÓD.	REF.	
72697	BWO1	1,37€

Bolígrafo 5 en 1

Bolígrafo retráctil multifunción con tinta a base de aceite. Completo sistema 5 en 1: con 4 colores de tinta (azul, negro, rojo y verde y portaminas). Cuerpo de plástico en diferentes colores vivos y clip metálico. Grip de caucho en la parte inferior para una mayor comodidad en la escritura. Con goma de borrar protegida incluida en el pulsador. Trazo del bolígrafo: 0,7 mm. Trazo del portaminas: 0,5 mm.





CÓD.
71777 2,94€



Bolígrafo Cristal Stylus

Bolígrafo cristal 2 en 1, combina la utilidad del bolígrafo tinta aceite con un stylus para pantallas táctiles. Puntero situado en el extremo. Cuerpo transparente que permite ver el nivel de la tinta. Color negro. Capuchón del color de la tinta. Punta media 1 mm.



CÓD.
90352 18,54€



Bolígrafo Stylus K15 Stola2

Bolígrafo 2 en 1, combina la punta de bolígrafo con un stylus para pantallas táctiles. La parte delantera está hecha de cobre de color negro para añadir el peso adicional y la parte superior es hecha de aluminio. Mecanismo helicoidal. Punta media. Presentado en un moderno estuche tubular de plástico.

ROTULADORES TINTA LÍQUIDA

CÓD.	REF.	COLOR	
72036	KF50140	AZUL	0,79€
72035	KF50139	NEGRO	0,79€
72037	KF50141	ROJO	0,79€

Rotulador roller
Rotulador roller de tinta líquida. Con sujeción de caucho para una mayor comodidad. Cuerpo y capuchón transparente del color de la tinta. Clip metálico. Diámetro de bola: 0,7 mm. Trazo de 0,5 mm.

CÓD.	COLOR		CÓD.	COLOR	
31459	AZUL	1,59€	31465	AZUL CLARO	1,59€
31460	NEGRO	1,59€	31463	NARANJA	1,59€
31461	ROJO	1,59€	31467	ROSA	1,59€
31462	VERDE	1,59€	31464	VERDE CLARO	1,59€
			31468	VINO	1,59€
			31466	VIOLETA	1,59€

CÓD.	COLOR	
31474	AZUL	3,33€
31475	NEGRO	3,33€
31476	ROJO	3,33€

Rotulador roller UB-205 Vision

Rotulador de tinta líquida. Incorpora un sistema para soportar los cambios de presión ambiental. Cuerpo de plástico. Con capuchón. Punta de acero inoxidable y bola de carburo de tungsteno de 0,5 mm. Trazo de 0,4 mm.

CÓD.	COLOR	
31454	AZUL	1,59€
31455	NEGRO	1,59€
31456	ROJO	1,59€
31457	VERDE	1,59€

Rotulador UB-150 Micro Eye

Rotulador de tinta líquida pigmentada. Punta de acero inoxidable. Visor de tinta, capuchón y clip metálico. Diámetro de la bola: 0,5 mm. Trazo de 0,3 mm.

CÓD.	COLOR	Box	Box	
78259	AZUL	12	1	1,82€
78265	AZUL CLARO	12	-	1,82€
78258	NEGRO	12	-	1,82€
78260	ROJO	12	-	1,82€
78264	ROSA	12	-	1,82€
78261	VERDE	12	1	1,82€
78263	VIOLETA	12	-	1,82€

Rotulador roller UF-220

Rotulador de tinta de gel termosensible que desaparece por fricción. No mancha el papel. Permite volver a escribir sobre las líneas borradas. Goma en el capuchón. Clip de plástico. Punta del cuerpo del color de la tinta. Diámetro de bola: 0,7 mm. Trazo de 0,4 mm.

CÓD.	COLOR	
31470	AZUL	3,33€
31471	NEGRO	3,33€
31472	ROJO	3,33€

Rotulador roller UB-200 Vision

Rotulador de tinta líquida. Incorpora un sistema para soportar los cambios de presión ambiental. Clip metálico cromado. Con capuchón. Punta de acero inoxidable. Bola de carburo de tungsteno de 0,8 mm. Trazo de 0,6 mm.

uni-ball

uni-ball AIR

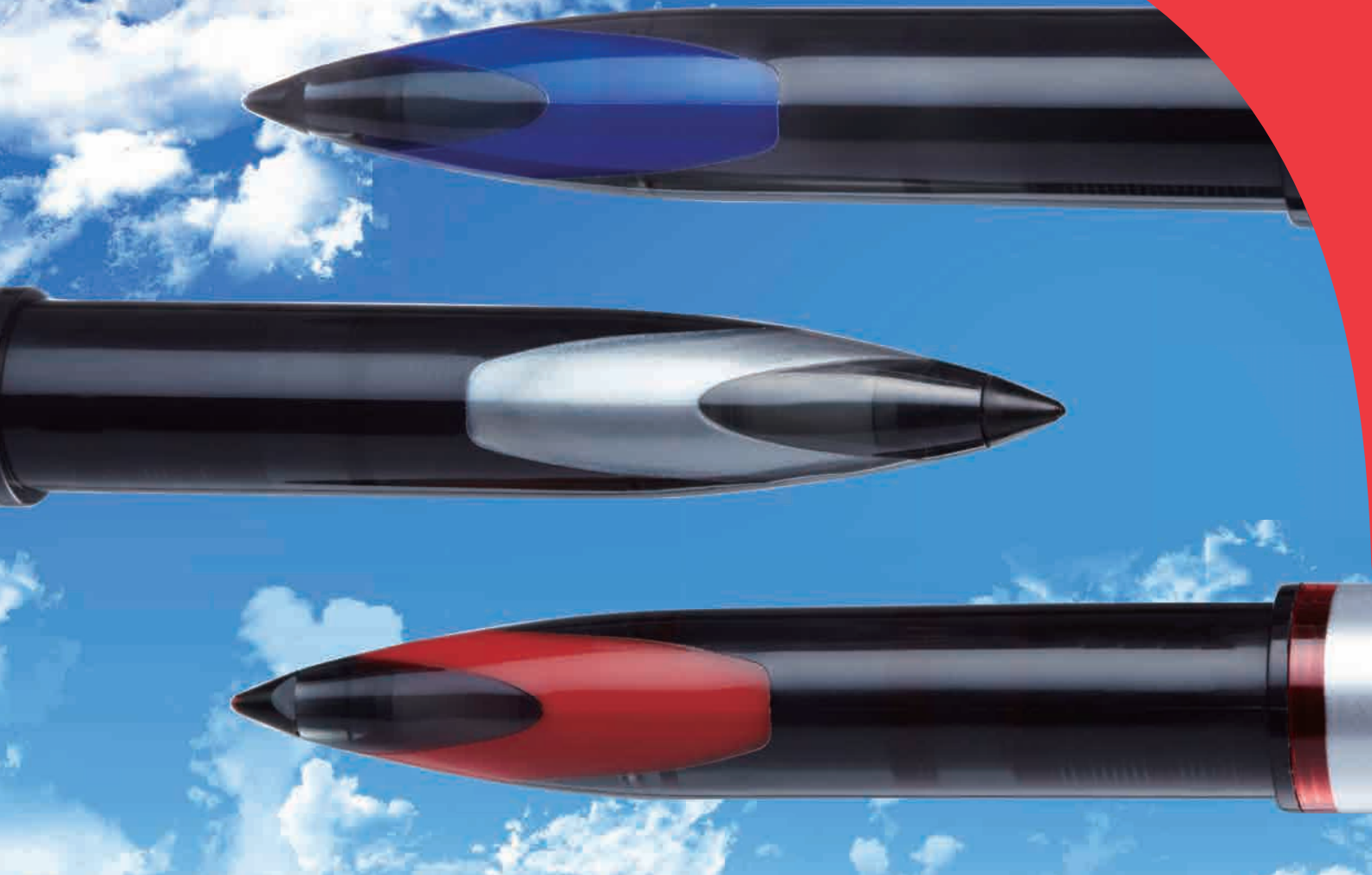

Air
your
sense

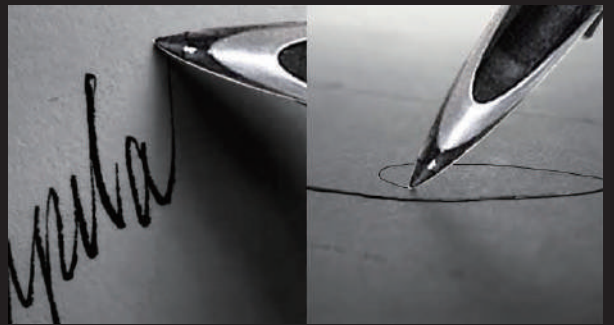

Black Blue Red

0.35~
0.55
mm

0.7
BALL
mm

BROAD

UNI-FLOW
SYSTEM

PIGMENT INK
WATERPROOF

Safety
Cap

ROTULADORES TINTA LÍQUIDA

uni
MITSUBISHI PENCIL

1 mm

CÓD.	COLOR	12	-	2,24€
78270	AZUL	12	-	2,24€
78269	NEGRO	12	-	2,24€
78271	ROJO	12	1	2,24€



0,5 mm

CÓD.	COLOR	12	-	2,33€
78413	AZUL	12	-	2,33€
78412	NEGRO	12	-	2,33€
78414	ROJO	12	-	2,33€

Rotulador roller UB-188-L

Rotulador de tinta líquida con punta de acetato plástico. Cuerpo y clip de plástico. Con capuchón. Permite ajustar ancho e intensidad de escritura según presión y ángulo.

uni
MITSUBISHI PENCIL

CÓD.	COLOR	1,35€
67783	AZUL CIELO	1,35€
67784	BLANCO	1,35€
67781	NARANJA	1,35€
67780	ROSA	1,35€
67782	VERDE	1,35€



0,5 mm



Rotulador roller UB-188EL-M

Rotulador de tinta líquida con punta de acetato plástico que escribe como una pluma estilográfica. Cuerpo y clip de plástico. Con capuchón. Permite ajustar ancho e intensidad de escritura según presión y ángulo. Tinta de color azul. Bola y trazo de 0,5 mm.

uni
MITSUBISHI PENCIL

CÓD.	COLOR	1,35€
67779	BLANCO	1,35€
67776	NARANJA	1,35€
67775	ROSA	1,35€
67777	VERDE	1,35€



0,5 mm



Rotulador roller UB-188E-M

Rotulador de tinta líquida con punta de acetato plástico que escribe como una pluma estilográfica. Cuerpo y clip de plástico. Con capuchón. Permite ajustar ancho e intensidad de escritura según presión y ángulo. Tinta de color negro. Bola y trazo de 0,5 mm.

STABILO



0,3 mm

CÓD.	COLOR	1,22€
150758	AZUL	1,22€
150760	NEGRO	1,22€
150761	ROJO	1,22€

CÓD.	COLOR	1,22€
150759	LILA	1,22€
150762	TURQUESA	1,22€
150763	VERDE	1,22€



Rotulador Roller Bl@ck +

Roller de tinta líquida para una escritura brillante sin rasgar el papel. Fabricado en material antideslizante procedente de la industria automovilística. Clip de metal. Punta fina. Trazo de 0,3 mm.

PILOT



CÓD.	COLOR	1,35€
39240	AZUL	1,35€
39241	NEGRO	1,35€
39242	ROJO	1,35€



0,7 mm



0,5 mm

Rotulador roller V-Ball 0,7

Rotulador de tinta líquida. Cuerpo del color de la tinta. Tubo de acero inoxidable. Con capuchón y visor de tinta. Diámetro de la bola: 0,7 mm. Trazo de 0,5 mm.

PILOT



CÓD.	COLOR	1,35€
15447	AZUL	1,35€
15448	NEGRO	1,35€
15449	ROJO	1,35€
15450	VERDE	1,35€

CÓD.	COLOR	1,35€
20662	AZUL CLARO	1,35€
20663	ROSA	1,35€
20664	VIOLETA	1,35€

Rotulador V-5

Rotulador de tinta líquida. Suave escritura. Más de dos kilómetros de escritura gracias a su sofisticado controlador de tinta. Tinta soluble al agua. Con capuchón y visor de tinta. Diámetro de la bola: 0,5 mm. Trazo de 0,3 mm.



PILOT



0,5 mm



0,3 mm



CÓD.	COLOR	1,35€
99131	AZUL	1,35€
99130	NEGRO	1,35€

CÓD.	COLOR	1,35€
99129	ROJO	1,35€
98668	VERDE	1,35€

Rotulador roller V-Ball 0,5

Rotulador de tinta líquida. Cuerpo del color de la tinta. Tubo de acero inoxidable. Con capuchón y visor de tinta. Diámetro de la bola: 0,5 mm. Trazo de 0,3 mm.

PILOT



CÓD.	COLOR	1,68€
28449	AZUL	1,68€
28450	NEGRO	1,68€
28451	ROJO	1,68€
28452	VERDE	1,68€



0,5 mm



0,3 mm

Rotulador roller V-Ball Grip

Rotulador de tinta líquida, cuerpo plateado. Grip en la parte inferior del color de la tinta. Visor de tinta. Diámetro de la bola: 0,5 mm. Trazo de 0,3 mm.



CÓD.	COLOR	
18426	AZUL	1,35€
18427	NEGRO	1,35€
18428	ROJO	1,35€
18429	VERDE	1,35€

**Rotulador V-7**

Rotulador de tinta líquida, suave escritura. Más de dos kilómetros de escritura gracias a su sofisticado controlador de tinta. Tinta soluble al agua. Con capuchón y visor de tinta. Diámetro de la bola: 0,7 mm. Trazo de 0,5 mm.





CÓD.	COLOR	
79784	AZUL	1,92€
79785	NEGRO	1,92€
79786	ROJO	1,92€
79787	VERDE	1,92€

**Rotulador V-7 Retractable**

Rotulador retráctil de tinta líquida, suave escritura. Punta de aguja. Grip en la parte inferior que facilita el agarre y reduce la fatiga al escribir. Diámetro de la bola: 0,7 mm. Trazo de 0,5 mm.

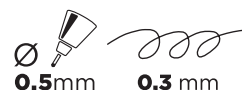

CÓD.	COLOR	
33879	AZUL	1,65€
33880	NEGRO	1,65€

**Rotulador V-5 Grip**

Rotulador de tinta líquida. Escritura suave. Con capuchón y visor de tinta. Diámetro de la bola: 0,5 mm. Trazo de 0,3 mm.

ROTULADORES DE PUNTA DE FIBRA



CÓD.	REF.	COLOR	
77476	KF22346	AZUL	0,34€
77478	KF22348	NEGRO	0,34€
77475	KF22345	ROJO	0,34€
77477	KF22347	VERDE	0,34€

**Rotulador punta fibra**

Rotulador con punta de fibra para escribir, dibujar, hacer bocetos, diseños, gráficos, etc. Punta redonda. Trazo de 1 mm.



CÓD.	REF.	COLOR	
79630	KF25008	AZUL	0,39€
79629	KF25007	NEGRO	0,39€
79631	KF25009	ROJO	0,39€
79632	KF25010	VERDE	0,39€

**Rotulador Fine Liner**

Rotulador de punta de fibra. Cuerpo y capuchón del color de la tinta. Ofrece una escritura nítida y precisa que fluye sin problemas. Ideal para la escritura. Longitud de escritura: 1300 m. Trazo de 0,4 mm.



CÓD.	COLOR	
74782	AZUL	0,16€
74784	NEGRO	0,16€
74783	ROJO	0,16€
74785	VERDE	0,16€

**Rotulador Office Fine**

Rotulador ideal para la oficina. Tinta con base de agua. Escritura limpia y precisa. No traspasa el papel. Punta de 2,5 mm. Trazo de 0,7 mm.



CÓD.	PRESENTACIÓN	
62923	ESTUCHE DE 10 UDS.	9,00€
74897	ESTUCHE DE 20 UDS.	8,43€

Rotulador Graph'Peps

Rotulador de punta fina de fibra de alta calidad con refuerzo metálico. Forma triangular que permite una sujeción óptima. Ideal para escribir y dibujar. Punta de 0,4 mm. Punta ultrafina. Trazo de 0,4 mm. Colores surtidos.

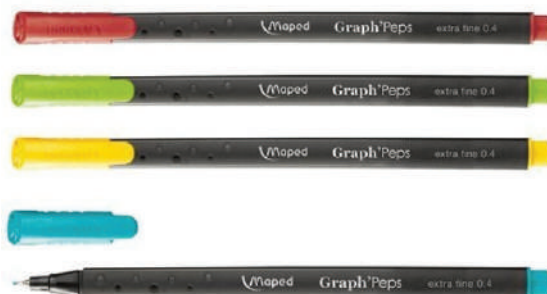



CÓD.	PRESENTACIÓN	
150157	BLÍSTER DE 4 UNIDADES SURTIDAS*	4,04€
150158	BLÍSTER DE 20 UNIDADES SURTIDAS**	18,72€

*Azul, negro, rojo y verde.

**11 colores: 2 uds. por 9 colores + 1 ud. plata + 1 ud. oro.



0,4 mm

Rotulador Intensity Fine

Bolígrafo de punta fina, ideal para escribir, dibujar o colorear. Capuchón del color de la tinta. Look moderno y premium. Punta metálica fina con trazo de 0,4 mm, para una escritura ultra fina y de alta calidad.



CÓD.	COLOR			
49233	AMARILLO	10	1	1,01€
150773	AMARILLO LIMÓN	10	-	1,01€
49238	AZUL CELESTE	10	1	1,01€
150774	AZUL CLARO	10	-	1,01€
150775	AZUL COBALTO	10	-	1,01€
49230	AZUL MARINO	10	1	1,01€
49231	AZUL OSCURO	10	1	1,01€
150776	AZUL PRUSIA	10	-	1,01€
150777	AZUL VERDOSO	10	-	1,01€
150778	BERMELLÓN	10	-	1,01€
150779	BERMELLÓN PÁLIDO	10	-	1,01€
150780	CARNE CLARO	10	-	1,01€
150781	CARNE OSCURO	10	-	1,01€
150782	ESMERALDA CLARO	10	-	1,01€
150783	GRIS AZULADO CLARO	10	-	1,01€
150784	GRIS AZULADO INTENSO	10	-	1,01€
49229	GRIS AZULADO MEDIO	10	1	1,01€
49228	GRIS AZULADO PÁLIDO	10	1	1,01€
150786	GRIS PAYNÉS	10	-	1,01€
150787	HELIOTROPO	10	-	1,01€
49226	LILA	10	1	1,01€
49234	MARRÓN	10	1	1,01€
49236	NARANJA	10	1	1,01€
49242	NEGRO	10	1	1,01€



CÓD.	COLOR			
150788	OCRE CLARO	10	-	1,01€
49239	OCRE OSCURO	10	1	1,01€
150789	PÚRPURA	10	-	1,01€
49241	ROJO CARMIN	10	1	1,01€
49235	ROJO OSCURO	10	1	1,01€
49225	ROSA	10	1	1,01€
150790	SANGUINA	10	-	1,01€
150791	SIENA TOSTADO	10	-	1,01€
150792	SOMBRA	10	-	1,01€
49224	TURQUESA	10	1	1,01€
49240	VERDE ESMERALDA	10	1	1,01€
49223	VERDE HIELO	10	1	1,01€
49232	VERDE HOJA	10	1	1,01€
150799	VERDE NEÓN	10	-	1,01€
150793	VERDE PRADO	10	-	1,01€
49227	VERDE TIERRA	10	1	1,01€



1 mm

Rotulador Pen 68

Tinta con base de agua casi inodora, acuarelable. Capuchón ventilado. Aguanta destapado hasta 24 horas sin secarse. Trazo de 1 mm.

CÓD.	ESTUCHE	
43409	ROJO	19,53€
73505	TURQUESA	19,53€

COLOR PARADE
ESTUCHE DE 20 UNIDADES
SURTIDAS.



CÓD.	PRESENTACIÓN	
67751	ESTUCHE DE 8 UDS. *	6,97€
78055	ESTUCHE DE 10 UDS.	9,72€
78056	ESTUCHE DE 15 UDS.	14,57€

* Colores pastel.



1 mm

Rotulador Pen 68 acuarelable

Rotulador con punta de fibra. Tinta con base de agua casi inodora, acuarelable. Capuchón ventilado. Aguanta destapado hasta 24 horas sin secarse. Trazo de 1 mm. Colores surtidos.



CÓD.	PRESENTACIÓN	
78057	ESTUCHE DE 10 COLORES ESTÁNDAR + 5 NEÓN	14,57€
78058	ESTUCHE DE 24 COLORES ESTÁNDAR + 6 NEÓN	29,15€



1 mm

Rotulador Pen 68 Neón

Rotulador con punta de fibra. Tinta con base de agua casi inodora, acuarelable. Capuchón ventilado. Aguanta destapado hasta 24 horas sin secarse. Incluye colores neón. Trazo de 1 mm. Colores surtidos.



78049

78050

CÓD.	PRESENTACIÓN	
78049	ESTUCHE DE 10 UDS.	6,99€
78050	ESTUCHE DE 20 UDS.	13,97€

Rotulador Point 88

Rotulador con punta de fibra y refuerzo metálico. Escritura fina, apto para reglas y plantillas. Capuchón ventilado. Tinta con base de agua. Punta fina. Trazo: 0,4 mm.



CÓD.
78053 17,46€

**Rotulador Point 88 Roller set**

Rotulador con punta de fibra y refuerzo metálico. Diseño único que ha permanecido en el tiempo hasta obtener un estatus de mito. Ofrece una escritura fina, apta para reglas y plantillas. Tinta a base de agua. Tapón ventilado. Resistente al secado sin tapón. Colores surtidos. Trazo: 0,4 mm. Estuche de 25 unidades.



CÓD.	COLOR			
49207	ALBARICOQUE	10	1	0,64€
31587	AMARILLO	10	1	0,64€
150800	AMARILLO LIMÓN	10	-	0,64€
72009	AMARILLO NEÓN	10	1	0,64€
49213	AZUL CELESTE	10	1	0,64€
150802	AZUL CLARO	10	-	0,64€
150801	AZUL COBALTO	10	-	0,64€
49206	AZUL NOCHE	10	1	0,64€
31584	AZUL OSCURO	10	1	0,64€
31589	AZUL TURQUESA	10	1	0,64€
49208	AZUL ULTRAMAR	10	1	0,64€
150803	BERMELLÓN	10	-	0,64€
150804	BERMELLÓN PÁLIDO	10	-	0,64€
49211	CARMIN	10	1	0,64€
150805	CARNE OSCURO	10	-	0,64€
150806	ESMERALDA CLARO	10	1	0,64€
49218	GRIS	10	1	0,64€
150807	GRIS AZULADO CLARO	10	-	0,64€
150808	GRIS AZULADO INTENSO	10	-	0,64€
49219	GRIS OSCURO	10	1	0,64€
150809	GRIS PAYNÉS	10	-	0,64€
150810	HELIOTROPO	10	-	0,64€
49214	LILA	10	1	0,64€

CÓD.	COLOR			
49215	LILA CLARO	10	1	0,64€
49210	MARRÓN	10	1	0,64€
31590	NARANJA	10	1	0,64€
72013	NARANJA NEÓN	10	1	0,64€
31588	NEGRO	10	1	0,64€
150811	OCRE	10	-	0,64€
49217	OCRE OSCURO	10	1	0,64€
150812	PÚRPURA	10	-	0,64€
31586	ROJO	10	1	0,64€
72011	ROJO NEÓN	10	1	0,64€
31592	ROSA	10	1	0,64€
72012	ROSA NEÓN	10	1	0,64€
150813	SANGUINA	10	-	0,64€
150814	SIENA TOSTADO	10	-	0,64€
150815	SOMBRA	10	-	0,64€
31585	VERDE	10	1	0,64€
49205	VERDE HIELO	10	1	0,64€
31593	VERDE HOJA	10	1	0,64€
49209	VERDE MANZANA	10	1	0,64€
72010	VERDE NEÓN	10	1	0,64€
49216	VERDE OLIVA	10	1	0,64€
49212	VERDE PINO	10	1	0,64€
31591	VIOLETA	10	1	0,64€

CÓD.
43408 15,23€

COLOR PARADE
ESTUCHE DE 20 UNIDADES SURTIDAS.



CÓD.
49220 14,34€

ZEBRUI
20 UNIDADES
SURTIDAS.

CÓD.
72014 3,59€
BOLSA DE 5
COLORES NEÓN.

Rotulador Point 88

Rotulador con punta de fibra, con refuerzo metálico. Escritura fina, apto para reglas y plantillas. Capuchón ventilado, tinta con base de agua.



CÓD.
67752 5,10€

Rotulador Point 88

Rotulador con punta de fibra, con refuerzo metálico. Escritura fina, apto para reglas y plantillas. Capuchón ventilado, tinta con base de agua. Estuche de 8 colores surtidos pastel.



CÓD.
78052 17,46€

Rotulador Point 88

Rotulador con punta de fibra y refuerzo metálico. Ofrece una escritura fina, apto para reglas y plantillas. Tinta a base de agua. Capuchón ventilado. Resistente al secado sin tapón. Colores surtidos. Trazo: 0,4 mm. Estuche de 25 unidades.





CÓD.
64825 41,43€

Rotulador Point 88

Rotulador con punta de fibra y refuerzo metálico. Ofrece una escritura fina, apto para reglas, plantillas, mandalas y arteterapia. Tinta a base de agua. Capuchón ventilado. Resistente al secado sin tapón. Trazo: 0,4 mm. Estuche de 50 unidades.



CÓD.
78051 13,97€

ZEBRUÍ
ESTUCHE DE
20 UNIDADES
SURTIDAS.



CÓD.
72015 10,76€

ESTUCHE DE
15 UNIDADES
SURTIDAS.



Rotulador Stabilo Point 88 Neón Zebuí

Rotulador con punta de fibra y refuerzo metálico. Diseño único que ha permanecido en el tiempo hasta obtener un estatus de mito. Ofrece una escritura fina, apta para reglas y plantillas. Tinta a base de agua. Capuchón ventilado. Resistente al secado sin tapón. Incluye 5 colores neón. Trazo: 0,4 mm.



73508

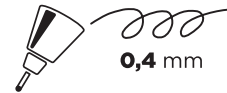

CÓD.	PRESENTACIÓN	
73508	ESTUCHE 25+5 UDS.	22,83€
72016	ESTUCHE 30 UDS.	21,51€

Rotulador Stabilo Point 88 Neón

Rotulador con punta de fibra y refuerzo metálico. Diseño único que ha permanecido en el tiempo hasta obtener un estatus de mito. Ofrece una escritura fina, apta para reglas y plantillas. Tinta a base de agua. Capuchón ventilado. Resistente al secado sin tapón. Incluye 5 colores neón. Trazo: 0,4 mm.



72016



CÓD.
78054 13,91€

Rotulador Point 88 Mini

Rotulador con punta de fibra y refuerzo metálico. Formato mini del clásico. Escritura fina, apto para reglas y plantillas. Capuchón ventilado. Tinta con base de agua. Punta fina. Trazo: 0,4 mm. Estuche 18 colores: 13 surtidos + 5 neón.

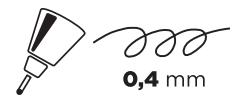

150291

150290

CÓD.	PRESENTACIÓN	
150291	ESTUCHE DE 4 UDS.	3,00€
150290	ESTUCHE DE 10 UDS.	8,11€

Rotulador Triplus broadliner

Rotulador de diseño triangular ergonómico para escribir sin cansarse, con punta de metal superfina. Tinta antisecado: puede permanecer destapado durante días sin secarse. Tinta con base al agua, fácilmente lavable en la mayoría de tejidos. Cuerpo de polipropileno (PP). Trazo: 0,8 mm.





CÓD.	COLOR	Nº		
07276	AMARILLO	5	10	0,54€
07280	AZUL	3	10	0,54€
27165	AZUL ACERO	17	5	0,54€
07288	AZUL CLARO	10	10	0,54€
27162	AZUL TURQUESA	14	5	0,54€
27167	CARMÍN	19	5	0,54€
07291	GRIS	12	10	0,54€
27168	MAGENTA	20	5	0,54€
07294	MARRÓN	7	10	0,54€
27166	MARRÓN OSCURO	18	5	0,54€
07296	NARANJA	6	10	0,54€
27164	NARANJA CLARO	16	5	0,54€

CÓD.	COLOR	Nº		
07306	NEGRO	1	10	0,54€
07320	ROJO	2	10	0,54€
27171	ROJO INGLÉS	28	5	0,54€
07322	ROSA	9	10	0,54€
07330	VERDE	4	10	0,54€
07333	VERDE CLARO	11	10	0,54€
27163	VERDE OLIVA	15	5	0,54€
07336	VIOLETA	8	10	0,54€
34406	NEÓN AMARILLO	65	10	0,54€
34407	NEÓN NARANJA	66	10	0,54€
34408	NEÓN ROSA	69	10	0,54€
34405	NEÓN VERDE	64	10	0,54€

CÓD.	COLOR	Nº		
72071	AZUL METAL *	73	10	1,18€
50376	ORO	53	10	1,20€
50377	PLATA	54	10	1,20€
72070	ROJO METAL *	72	10	1,18€
72072	VERDE METAL *	74	10	1,18€
72073	VIOLETA METAL *	78	10	1,18€

*Trazo entre 1 y 3 mm.

**Rotulador 1200**

Rotulador para escribir, dibujar, hacer bocetos, diseños, gráficos, etc. Tinta de alta calidad a base de agua. Punta redonda super resistente. Trazo 1 mm.



CÓD.	PRESENTACIÓN	
25824	ESTUCHE DE 10 UDS.	6,14€
75353	ESTUCHE DE 20 UDS.	11,06€





CÓD.	COLOR	
07283	AZUL	0,72€
07302	NEGRO	0,72€
07318	ROJO	0,72€
07328	VERDE	0,72€

**Rotulador 1300**

Rotuladores para escribir, dibujar, hacer bocetos, diseños gráficos, etc. Tinta de alta calidad a base de agua. Punta redonda super resistente. Trazo de 2 mm.





CÓD.	COLOR	
07479	AZUL	1,37€
07480	NEGRO	1,37€
07481	ROJO	1,37€

**Rotulador Nylon**

Rotulador nylon de punta porosa que proporciona una escritura intensa. Su punta de nylon evita que la tinta se emborrone. Con capuchón. Cuerpo del color de la tinta. Trazo 1,1 mm.





CÓD.	COLOR			
63988	AZUL	10	1	1,43€
63989	NEGRO	10	-	1,43€
63990	ROJO	10	1	1,43€

CÓD.	COLOR	PRESENTACIÓN		
63991	AZUL	BLISTER 1 UD.	10	1,55€
63992	NEGRO	BLISTER 1 UD.	10	1,55€
63996	ROJO	BLISTER 1 UD.	10	1,55€

**Rotulador Inky borrable**

Rotulador con punta de fibra que proporciona una escritura limpia y suave gracias al sistema de regulación de tinta similar a una pluma estilográfica. La tinta azul es borrable. Trazo de 0,5 mm.

Artline®



Trazo aprox. entre 0,4 y 1 mm

CÓD.	COLOR	12	1	1,94€	CÓD.	COLOR	12	1	1,94€
36046	AZUL	12	1	1,94€	36045	NEGRO	12	1	1,94€
36049	AMARILLO	12	-	1,94€	36047	ROJO	12	-	1,94€
36050	NARANJA	12	1	1,94€	36048	VERDE	12	-	1,94€
36051	MARRÓN	12	1	1,94€	36052	VIOLETA	12	-	1,94€

Rotulador EK-041T

Dos marcadores en uno. El sistema de reserva en común de tinta hace que ambas puntas dispongan de la misma tinta hasta agotarse. Punta redonda de fibra acrílica de 1 mm y sintética de 0,4 mm. Secado instantáneo. Tinta a prueba de agua. Longitud de escritura: 250 m.

Q-CONNECT®



CÓD.	REF.	COLOR	10	0,52€
78926	KF26046	AZUL	10	0,52€
78925	KF26045	NEGRO	10	0,52€
78927	KF26047	ROJO	10	0,52€
78928	KF01773	VERDE	10	0,52€
79627	KF26088	SURTIDOS*	1	2,11€



3 mm

*Azul, negro, rojo y verde

Rotulador punta de fibra permanente

Rotulador permanente con punta redonda. Permanente. Indicado para escribir, dibujar, hacer bocetos, diseños, etc. Cuerpo y capuchón del color de la tinta. Trazo de 3 mm.

Q-CONNECT®



CÓD.	REF.	COLOR	10	0,52€
78922	KF26043	AZUL	10	0,52€
59435	KF26042	NEGRO	10	0,52€
78923	KF26044	ROJO	10	0,52€
78924	KF01774	VERDE	10	0,52€
79626	KF26089	SURTIDOS*	1	2,11€



5 mm

*Azul, negro, rojo y verde.

Rotulador punta de fibra permanente

Rotulador con punta de fibra biselada. Permanente. Indicado para escribir, dibujar, hacer bocetos, diseños, etc. Cuerpo y capuchón del color de la tinta. Trazo de 5 mm.

Artline®

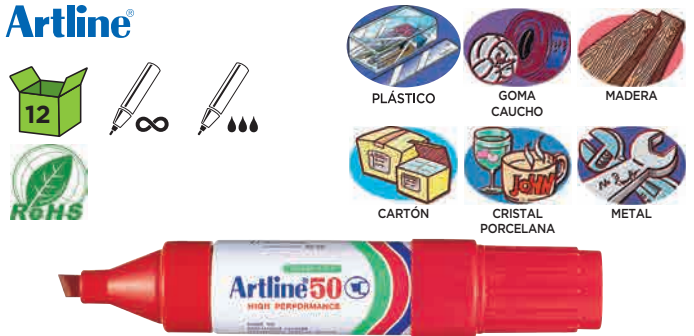

CÓD.	COLOR	2,67€
07011	AZUL	2,67€
07014	NEGRO	2,67€
07165	ROJO	2,67€



Trazo aprox. entre 3 y 6 mm

Rotulador EK-50

Rotulador permanente con gran capacidad de tinta. Cuerpo metálico y punta biselada de fibra acrílica. Válido para porcelana, cristal, cartón, metal, plástico, caucho, madera, etc. Tinta resistente al agua. Recargable. Longitud de escritura: 400 - 600 m.

Artline®



CÓD.	COLOR	1,43€
06958	AZUL	1,43€
06954	NEGRO	1,43€
06953	ROJO	1,43€
06952	VERDE	1,43€



Trazo aprox. 1,5 mm

Rotulador EK-70

Rotulador permanente con cuerpo metálico. Punta redonda de fibra acrílica. Válido para porcelana, cristal, cartón, metal, plástico, caucho, madera, etc. Secado instantáneo. Tinta resistente al agua, a la luz y al roce. Recargable. Longitud de escritura: 600 - 800 m.

Artline®



CÓD.	COLOR	1,43€
06938	AZUL	1,43€
06823	NEGRO	1,43€
06820	ROJO	1,43€
06817	VERDE	1,43€



Trazo aprox. entre 2 y 5 mm

Rotulador EK-90

Rotulador permanente con cuerpo metálico. Punta biselada de fibra acrílica. Válido para porcelana, cristal, cartón, metal, plástico, caucho, madera, etc. Tinta resistente al agua, a la luz y al roce. Secado instantáneo. Recargable. Longitud de escritura: 400 - 600 m.

Artline®

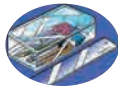

CÓD.	COLOR	
06816	AZUL	4,28€
06815	NEGRO	4,28€
10934	ROJO	4,28€
06812	VERDE	4,28€



Trazo aprox. entre 7,5 y 12 mm

Rotulador EK-100

Rotulador permanente con gran capacidad de tinta. Punta biselada extragrande de fibra acrílica. Cuerpo de aluminio. Válido para porcelana, cristal, cartón, metal, plástico, caucho, madera, etc. Secado instantáneo. Resistente al agua, a la luz y al roce. Recargable. Longitud de escritura: 150 - 200 m.

Artline®

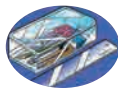

CÓD.	COLOR	
26916	AZUL	1,18€
26915	NEGRO	1,18€
26917	ROJO	1,18€
26918	VERDE	1,18€



Trazo aprox. entre 2 y 5 mm

Rotulador EK-109

Rotulador permanente con punta biselada de fibra acrílica. Válido para porcelana, cristal, cartón, metal, plástico, caucho, madera, etc. Tinta resistente al agua, a la luz y al roce. Secado rápido. Longitud de escritura: 300 m.

Artline®



Trazo aprox. 30 mm



CÓD.	COLOR	
26923	NEGRO	9,83€

Rotulador EK-130

Punta rectangular de fieltro. Tinta permanente, resistente al agua, a la luz y a los roces. Válido para porcelana, cristal, cartón, metal, plástico, caucho, madera, etc. Tinta casi inodora. Ideal para cartelería, decoración, escaparatismo, pósters, etc. Recargable. Longitud de escritura: 30 m.

Artline®



CÓD.	COLOR	
26912	AZUL	1,18€
26911	NEGRO	1,18€
26913	ROJO	1,18€
26914	VERDE	1,18€



Trazo aprox. 1,5 mm

Rotulador EK-107

Rotulador permanente con punta redonda de fibra acrílica. Válido para porcelana, cristal, cartón, metal, plástico, caucho, madera, etc. Tinta resistente al agua, a la luz y al roce. Secado rápido. Longitud de escritura: 550 m.



Artline®

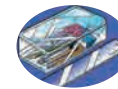

¡DOS SEMANAS SIN TAPON SIN SECARSE!



CÓD.	COLOR	
25661	AZUL	2,27€
25660	NEGRO	2,27€
25662	ROJO	2,27€



Trazo aprox. 2 mm

Rotulador EK-170

Rotulador permanente que permite estar destapado sin que la tinta se seque hasta dos semanas. Válido para porcelana, cristal, cartón, metal, plástico, caucho, madera, etc. Tinta resistente al agua. Punta redonda de fibra sintética. Longitud de escritura: 500 m.



CÓD.	COLOR	
07285	AZUL	1,66€
07301	NEGRO	1,66€
07321	ROJO	1,66€



Rotulador Nº 1

Rotulador permanente con punta biselada sintética. Cuerpo de aluminio. Recargable. Secado instantáneo. Resistente al agua y al roce. Tinta casi inodora.



CÓD.	COLOR	
76496	AZUL	0,98€
76497	NEGRO	0,98€
76498	ROJO	0,98€
76499	VERDE	0,98€



Rotulador 300

Rotulador permanente con punta redonda. Cuerpo de plástico. Recargable. Secado instantáneo. Resistente al desgaste, al agua y a la luz. Ideal para escribir, marcar, pintar y dibujar sobre casi todo tipo de materiales, como por ejemplo: papel, cartón, metal, vidrio y plástico. Tinta casi inodora. Trazo aproximado entre 1,5 y 3 mm.



CÓD.	COLOR	
77568	AZUL	2,00€
77558	NEGRO	2,00€
77569	ROJO	2,00€
77570	VERDE	2,00€



Rotulador 400

Rotulador permanente con punta fina. Indicado para marcar y rotular casi todo tipo de superficies: papel, metal, vidrio y plásticos. Tinta permanente inodora. Recargable. Secado rápido. Resistente al agua, al roce y a la acción de la luz. Grosor de trazo: 1 mm.



CÓD.	COLOR	
07278	AZUL	2,50€
07305	NEGRO	2,50€
07317	ROJO	2,50€
07327	VERDE	2,50€



Rotulador 500

Rotulador permanente con punta biselada sintética. Cuerpo de aluminio. Recargable. Secado instantáneo. Resistente al agua y la luz. Tinta casi inodora.

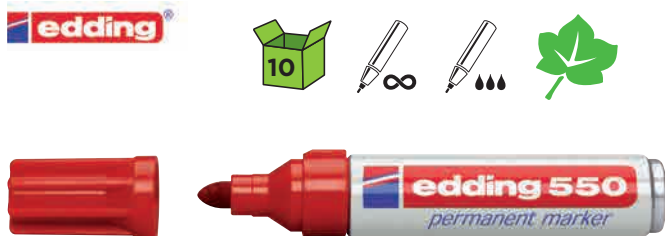

CÓD.	COLOR	
39868	AZUL	2,88€
39869	NEGRO	2,88€
39870	ROJO	2,88€



Rotulador 550

Rotulador permanente con punta redonda. Cuerpo de aluminio. Recargable. Secado instantáneo. Resistente al agua y la luz. Tinta casi inodora.

Artline R6HS

PLÁSTICO

GOMA CAUCHO

MADERA

CARTÓN

CRISTAL PORCELANA

METAL

CÓD.	COLOR	
14201	NEGRO	1,59€

Rotulador EK-700

Rotulador permanente con cuerpo metálico. Punta redonda de fibra acrílica. Válido para porcelana, cristal, cartón, metal, plástico, caucho, madera, etc. Secado instantáneo. Recargable. Longitud de escritura: 320 m.



CÓD.	COLOR	
79806	AMARILLO	3,38€
79807	AZUL	3,38€
79808	NEGRO	3,38€
79809	ROJO	3,38€
79810	VERDE	3,38€

**Rotulador 751**

Marcador de tinta permanente opaca con punta redonda. Se activa mediante sistema de bombeo. Para marcar sobre casi todo tipo de superficies como madera, vidrio, plástico y metal. Gran cobertura y efecto lacado indicado para escribir sobre materiales transparentes y oscuros. Secado rápido. Resistente al agua y a la acción de la luz, al roce y al calor hasta 400°C. Cuerpo de aluminio. Recargable. Tinta casi inodora.



CÓD.	COLOR	
47426	NEGRO	7,25€

**Rotulador 850**

Rotulador permanente de trazo grueso y punta biselada. Cuerpo de aluminio. Secado instantáneo. Resistente al agua, a la luz, a las altas temperaturas y los roces. Gracias a su anchura, es ideal para marcar grandes áreas. Tinta casi inodora. Grosor de trazo aproximado: 5 - 15 mm.



CÓD.	COLOR	
39864	AZUL	2,16€
39865	NEGRO	2,16€
39866	ROJO	2,16€

**Rotulador 3300**

Rotulador permanente con punta biselada de fibra. Cuerpo de aluminio. Recargable. Tinta casi inodora. Resistente al agua y al roce.

Q-CONNECT®

TRAZO 0,5 mm.

CÓD.	REF.	COLOR			
43296	KF01068	NEGRO	10	1	0,69€
43295	KF01200	SURTIDO*	10	-	2,73€

*Estuche de 4 uds.: Azul, negro, rojo y verde.

TRAZO 0,8 mm.

CÓD.	REF.	COLOR			
43298	KF01200	NEGRO	10	1	0,70€
43297	KF01198	SURTIDO*	10	-	2,73€

*Estuche de 4 uds.: Azul, negro, rojo y verde.

Rotulador de retroproyección

Rotulador permanente de punta de fibra para transparencias y múltiples superficies. Punta redonda. Tinta de secado rápido. Con capuchón y clip.



CÓD.	COLOR	
07284	AZUL	4,81€
07303	NEGRO	4,81€
07316	ROJO	4,81€
07324	VERDE	4,81€

Rotulador 800

Rotulador permanente con punta biselada sintética. Cuerpo de aluminio. Recargable. Secado instantáneo. Resistente al agua y la luz. Tinta casi inodora.



CÓD.	COLOR	
07281	AZUL	1,81€
07300	NEGRO	1,81€
07319	ROJO	1,81€
07329	VERDE	1,81€

Rotulador 3000

Rotulador permanente con punta redonda sintética. Cuerpo de aluminio. Recargable. Secado instantáneo. Resistente al agua y al roce. Tinta casi inodora.





Un marcador
para cada aplicación.

ROTULADORES PERMANENTES



Artline®



0,5 mm

1 mm

EK-853 - 0,5 mm

CÓD.	COLOR	12	1,52€
10921	AZUL	12	1,52€
10922	NEGRO	12	1,52€
10923	ROJO	12	1,52€
13502	VERDE	12	1,52€
14211	SURTIDO*	1	9,17€

EK-854 - 1,0 mm

CÓD.	COLOR	12	1,52€
10924	AZUL	12	1,52€
10925	NEGRO	12	1,52€
10926	ROJO	12	1,52€
13503	VERDE	12	1,52€
14212	SURTIDO*	1	9,17€

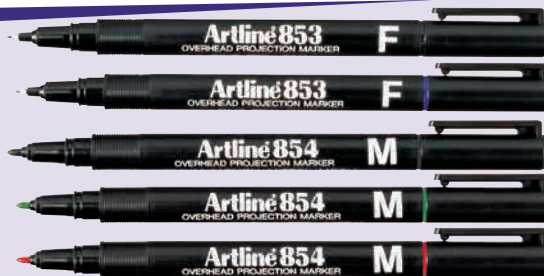

PELÍCULAS



TRANSPARENCIAS



PLÁSTICO



14211

14212



*Bolsa de 6 uds. surtidas. Azul, marrón, naranja, negro, rojo y verde.

Rotulador de retroproyección EK-853 y EK-854

Rotulador universal para uso en transparencias y en casi todas las superficies. Excelente resistencia al borrado y al agua en casi todas las superficies. Secado rápido. Con clip. El cuerpo en polipropileno garantiza una larga duración del producto. Punta redonda sintética. Permanente. Longitud de escritura: 150 - 200 m.

Artline®



PELÍCULAS



TRANSPARENCIAS

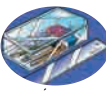

PLÁSTICO



EK-883 - 0,5 mm

CÓD.	COLOR	1,59€
26966	AZUL	1,59€
26394	NEGRO	1,59€

EK-884 - 1,0 mm

CÓD.	COLOR	1,59€
26969	AZUL	1,59€
26395	NEGRO	1,59€

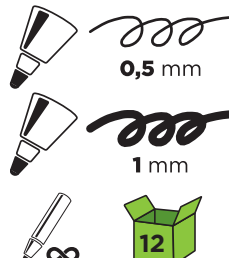

0,6 mm



CÓD.	TRAZO	2,07€
300019	0,6 mm	2,07€
300020	1 mm	2,07€



1 mm

Rotulador permanente Lumocolor special

Rotulador permanente universal especial para aplicaciones como superficies barnizadas, nano superficies, cristal óptico, cristal de laboratorio, etc.; puede usarse también para marcar sobre tejidos y para una amplia gama de aplicaciones de exterior de fibra. Inodoro y de secado rápido, tinta sin xileno ni tolueno, no emborriona y es resistente al agua sobre casi todas las superficies. Color negro.



Trazo aprox. entre 0,6 y 1,5 mm

CÓD.	COLOR	2,21€
43078	AZUL	2,21€
43080	NEGRO	2,21€
43079	ROJO	2,21€



Rotulador permanente Lumocolor dúo 348

Rotulador permanente con punta redonda fina por un lado y gruesa del otro. Una punta es perfecta para escribir (ancho de línea: aprox. 0,6 mm), la otra es idónea para marcar (ancho de línea: aprox. 1,5 mm). Tinta antisecado DRY SAFE (test ISO 554). Excelentes tintas con propiedades anti emborroneamiento y resistente al agua. Capuchón con clip intercambiable.



DIBUJOS
CARTELES



GRÁFICOS



*Estuche de 4 uds.: Azul, negro, rojo y verde.

**Estuche de 6 uds.: Azul, negro, marrón, naranja, rojo y verde.

REF.: 313

CÓD.	COLOR	10	1,34€
29156	AZUL	10	1,34€
29157	NEGRO	10	1,34€
29158	ROJO	10	1,34€
29159	VERDE	10	1,34€

Trazo aproximado: 0,4 mm.

REF.: 318

CÓD.	COLOR	10	1,18€
10556	AZUL	10	1,18€
10558	NEGRO	10	1,18€
10560	ROJO	10	1,18€
10562	VERDE	10	1,18€
78085	SURTIDOS*	1	5,90€
78086	SURTIDOS**	1	8,39€

Trazo aproximado: 0,6 mm.

REF.: 317

CÓD.	COLOR	10	1,18€
10557	AZUL	10	1,18€
10559	NEGRO	10	1,18€
10561	ROJO	10	1,18€
10563	VERDE	10	1,18€
78087	SURTIDOS*	1	5,90€
78088	SURTIDOS**	1	8,39€

Trazo aproximado: 0,8 mm - 1 mm.

Rotulador de retroproyección Lumocolor

Rotulador universal para uso en transparencias y en casi todas las superficies. Hasta dos días destapado sin secarse. Excelente resistencia al borrado y al agua en casi todas las superficies. Secado rápido. Con clip. El cuerpo en polipropileno garantiza una larga duración del producto. Punta superfina redonda de fibra. Permanente.

SE BORRAN FÁCILMENTE CON UN BORRADOR DE PIZARRA, TRAPO SECO, PAPEL O BAYETA HÚMEDA. PARA USAR SOBRE SUPERFICIES ESMALTADAS Y DE MELAMINA (NO POROSAS).



PLÁSTICO



PÓSTERS



CRISTAL PORCELANA



PIZARRAS

Artline®

CÓD.	COLOR	PRESENTACIÓN		
35444	AMARILLO	BOLSA DE 4 UDS.	1	15,62€
35446	AZUL	BOLSA DE 4 UDS.	1	15,62€
52819	NARANJA FLUOR	BOLSA DE 4 UDS.	1	15,62€
35445	ROJO	BOLSA DE 4 UDS.	1	15,62€
52820	VIOLETA	BOLSA DE 4 UDS.	1	15,62€
52821	VERDE FLUOR	BOLSA DE 4 UDS.	1	15,62€
35443	BLANCO	-	12	3,93€
35447	SURTIDO*	BOLSA DE 4 UDS.	1	15,62€



* Contiene 4 rotuladores: amarillo, azul, blanco y rojo.

Rotulador EPW-4

Rotulador de punta redonda de fibra acrílica. Para todo tipo de pizarras negras, verdes, cristal y plástico. Uso exterior o interior. Borrable con una bayeta húmeda. Longitud de escritura: 250- 350 m.



Trazo aprox. 2 mm



Artline®

CÓD.	COLOR	
52813	AMARILLO	7,28€
52814	AZUL	7,28€
52812	BLANCO	7,28€
52817	NARANJA	7,28€
52815	ROJO	7,28€
52816	VERDE	7,28€
52818	VIOLETA	7,28€

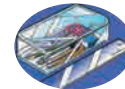

PLÁSTICO



PÓSTERS



CRISTAL PORCELANA



PIZARRAS



Rotulador EPW-12

Rotulador de punta redonda de fibra acrílica. Para todo tipo de pizarras negras, verdes, cristal y plástico. Uso exterior o interior. Borrable con una bayeta húmeda. Trazo aproximado de 12 mm. Longitud de escritura: 150- 200 m.



Trazo aprox. entre 7,5 y 12 mm



Artline®

VER BORRADORES DE PIZARRA EN "PRESENTACIÓN Y SEÑALIZACIÓN"

CÓD.	
71999	3,90€

Rotulador EPD-4 blanco intenso

Rotulador de punta redonda de fibra acrílica. Para pizarras de cristal, plástico o superficies de melamina oscura. Borrable con borrador de pizarra blanca normal. Longitud de escritura: 250 - 350 m. Color blanco.

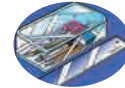

PLÁSTICO



PÓSTERS



CRISTAL PORCELANA



PIZARRAS



Trazo aprox. 2 mm



ROTULADORES PARA PIZARRAS BLANCAS

Artline®



PIZARRAS



CÓD.	COLOR	
11746	AZUL	2,03€
11747	NEGRO	2,03€
11748	ROJO	2,03€
11749	VERDE	2,03€



Trazo aprox. 2 mm

Rotulador EK-500A

Rotulador para pizarra blanca con punta redonda de fibra de poliéster. Cuerpo de aluminio. Tinta antisecado a base de alcohol. Recargable. Longitud de escritura: 480 m.

Artline®



PIZARRAS



CÓD.	COLOR	
22097	AZUL	1,20€
22095	NEGRO	1,20€
22096	ROJO	1,20€
22098	VERDE	1,20€



Trazo aprox. 2 mm

Rotulador EK-157

Rotulador para pizarra blanca con punta redonda de fibra acrílica. Tinta a base de alcohol. Cuerpo de plástico. Longitud de escritura: 300 - 400 m.

Artline®

¡DOS DÍAS
SIN TAPON
SIN SECARSE!

CÓD.	COLOR	📦	
15474	AZUL	12	2,03€
25669	NARANJA	12	2,03€
15475	NEGRO	12	2,03€
15476	ROJO	12	2,03€
25671	ROSA	12	2,03€
15477	VERDE	12	2,03€
25670	VIOLETA	12	2,03€
17254	SURTIDOS*	1	8,07€

* Estuche 4 rotuladores.

Rotulador EK-517

Rotulador para pizarra blanca con punta redonda de fibra de poliéster. Tinta antisecado. Permanece 48 horas destapado. Tinta inodora. Longitud de escritura: 600 m.



Trazo aprox. 2 mm

Q-CONNECT®



Trazo aprox. 3 mm

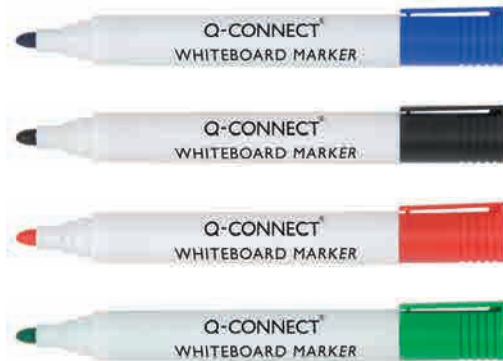

CÓD.	REF.	COLOR	📦	
78930	KF26036	AZUL	10	0,66€
78929	KF26035	NEGRO	10	0,66€
78931	KF26037	ROJO	10	0,66€
78932	KF26009	VERDE	10	0,66€
78933	KF00880	SURTIDOS*	10	0,66€
79628	KF26038	SURTIDOS**	1	2,70€

* Estuche con 10 unidades.

** Estuche con 4 unidades.

Rotulador Whiteboard

Rotulador para pizarras blancas con punta redonda. Cuerpo en color blanco y capuchón del color de la tinta. Trazo de 3 mm.

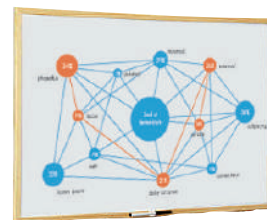

Artline®



CÓD.	COLOR	📦	
77372	AZUL	6	3,84€
77371	NEGRO	6	3,84€
77373	ROJO	6	3,84€
77374	VERDE	6	3,84€
77375	SURTIDOS*	1	15,38€

* Estuche 4 rotuladores.

Rotulador EK-5100A

Rotulador para pizarra blanca con punta redonda de fibra de poliéster. Cuerpo de aluminio. Tinta antisecado a base de alcohol. Recargable. Longitud de escritura: 480 m.



Trazo aprox. 5 mm

Artline®



CÓD.	COLOR	
46151	AZUL	2,36€
46150	NEGRO	2,36€
46152	ROJO	2,36€

Rotulador retráctil EK-573A

Rotulador para pizarra blanca de punta redonda de fibra de poliéster, retráctil, con la novedad de que la punta se puede ocultar. Trazo aproximado de 2 mm. Recargable. Longitud de escritura: 100 m.



Trazo aprox. 2 mm

edding®

CÓD.	COLOR		
77357	AZUL	1,04€	
77355	NEGRO	1,04€	
77356	ROJO	1,04€	
77358	VERDE	1,04€	



Trazo aprox. entre 1,5 y 3 mm

**Rotulador 660**

Rotulador de punta redonda. Para pizarras blancas. Tinta pigmentada casi inodora. Recargable. Puede permanecer destapado durante varios días sin secarse. Borrable en seco (en superficies no porosas). Trazo: 1,5 - 3 mm.

Pelikan®

CÓD.	COLOR	📦	📦	
90311	AZUL	10	1	1,02€
90312	NEGRO	10	-	1,02€
90310	ROJO	10	-	1,02€
90309	VERDE	10	-	1,02€

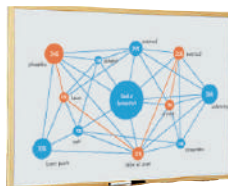

Trazo aprox. 2 mm

**Rotulador Whiteboard 409 F**

Rotulador para pizarra blanca con punta redonda. Se puede borrar prácticamente de todas las superficies no porosas con un paño seco. Resistente al secado incluso sin el capuchón puesto. No contiene acetato de butilo.

ROTULADORES PARA PIZARRAS BLANCAS

BIC VELLEDA.



CÓD.	COLOR	
75318	AZUL	1,16€
75319	NEGRO	1,16€
75320	ROJO	1,16€



Trazo aprox. 1,5 mm

Rotulador Whiteboard

Rotulador para pizarra blanca con punta redonda cónica. Tinta a base de alcohol que genera menos olor. Se borran en seco fácilmente incluso después de varios días. Trazo: 1,3 mm.

BIC VELLEDA.



CÓD.	COLOR	
58498	AZUL	0,87€
58497	NEGRO	0,87€
58499	ROJO	0,87€
58500	VERDE	0,87€



Trazo aprox. 1,3 mm

Rotulador Whiteboard

Rotulador para pizarra blanca con punta redonda cónica. Tinta a base de alcohol que genera menos olor. Se borran en seco fácilmente incluso después de varios días. Trazo: 1,3 mm.

BIC VELLEDA.



CÓD.	COLOR	
07524	AZUL	0,72€
07525	NEGRO	0,72€
07526	ROJO	0,72€
07527	VERDE	0,72€



Trazo aprox. 1,4 mm

Rotulador Whiteboard

Rotulador para pizarra blanca con punta cónica muy resistente. Capuchón con cierre de seguridad. Cuerpo de plástico, fácil de sujetar. Práctico tamaño de bolsillo, con tinta a base de acetona, facilitando el borrado y mayor intensidad de la tinta. Punta redonda de 2 mm. Trazo de 1,4 mm

BIC VELLEDA.



CÓD.	COLOR	
07528	AZUL	1,08€
07529	NEGRO	1,08€
07530	ROJO	1,08€
07531	VERDE	1,08€



Trazo aprox. entre 3 y 5,5 mm

Rotulador Whiteboard

Rotulador para pizarra blanca con punta gruesa biselada. Su cuerpo ergonómico proporciona un mayor control de la escritura. Tinta a base de alcohol que genera menos olor. Punta biselada de 5,9 mm. Trazo aproximado entre 3 y 5,5 mm.

PILOT



Trazo aprox. 2,3 mm

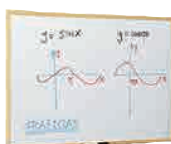

RECAMBIOS

CÓD.	COLOR		
47183	AZUL	10	1,41€
47186	NARANJA	10	1,41€
47182	NEGRO	10	1,41€
47184	ROJO	10	1,41€
47185	VERDE	10	1,41€

CÓD.	COLOR		
47188	AZUL	12	0,90€
47191	NARANJA	12	0,90€
47187	NEGRO	12	0,90€
47189	ROJO	12	0,90€
47190	VERDE	12	0,90€



Rotulador Pilot Board Master

Rotulador para pizarra blanca de tinta líquida con punta de fibra cónica. Realizado con materiales reciclados. Cuerpo transparente que permite ver el color y uso de la tinta. Flujo constante: no es necesario bombearlo. Recargable mediante cartucho. Colores extraordinariamente brillantes: azul, naranja, negro, rojo y verde. Trazo 2,3 mm. Caja de 10 unidades. Recambio rotulador Board Master: cartucho recargable fácil y cómodo. Cuerpo transparente que permite ver el color de la tinta. Disponible en: azul, naranja, negro, rojo y verde.

ROTULADORES ESPECIALES

Q-CONNECT®

CÓD.	REF.	COLOR		
79634	KF15393	AZUL	10	0,52€
79635	KF15392	NEGRO	10	0,52€
79633	KF01551	SURTIDOS*	1	2,44€

*Azul, negro, rojo y verde

Rotulador para bloc congreso

Rotulador marcador para bloc de congreso con punta redonda. Especialmente diseñado para su uso en blocs de presentaciones. Capuchón del color de la tinta. Buena resistencia y tintado. Trazo de 3 mm.



Trazo aprox. 3 mm



ROTULADORES ESPECIALES



TEJIDOS

CÓD.	COLOR	UNIDAD	PRECIO
15046	AMARILLO	4	3,11€
15044	AZUL	4	3,11€
52824	CELESTE	4	3,11€
52823	GRIS	4	3,11€
15045	NEGRO	4	3,11€
57137	NARANJA	4	3,11€
15043	ROJO	4	3,11€
57138	ROSA	4	3,11€
52822	VERDE	4	3,11€
57140	VERDE FLUOR	4	3,11€
52825	VIOLETA	4	3,11€
57139	VIOLETA FLUOR	4	3,11€



Trazo aprox. 2 mm



CÓD.	COLOR	PRESENTACIÓN	PRECIO
53859	AZUL NEGRO ROJO VERDE	BOLSA DE 4 UDS.	12,39€
53860	AMARILLO CELESTE GRIS VIOLETA	BOLSA DE 4 UDS.	12,39€



Rotulador para camisetas EKT-2

Rotulador para camisetas de punta redonda de fibra de poliéster. Tinta pigmentada a base de agua y olor neutro, resistente a la acción de la luz y al lavado hasta 60°C, después de haber sido fijado con la plancha. Longitud de escritura: 400 m.

Artline®



CÓD.	COLOR	PRECIO
06783	ORO	3,19€
06781	PLATA	3,19€



Trazo aprox. 0,8 mm

Rotulador tinta metálica EK-999XF

Tinta de color de oro y plata, ideal para rotulaciones permanentes de decoración, postales, felicitaciones, etc. Cuerpo metálico. Punta redonda fina de poliacetato. Resistente al agua, secado rápido. Longitud de escritura: 300 - 400 m.

Artline®



CÓD.	COLOR	PRECIO
12174	ORO	3,19€
12173	PLATA	3,19€



Trazo aprox. 1,2 mm

Rotulador tinta metálica EK-990XF

Tinta de color de oro y plata, ideal para rotulaciones permanentes de decoración, postales, felicitaciones, etc. Cuerpo metálico. Punta redonda mediana de fibra acrílica. Resistente al agua, secado rápido. Longitud de escritura: 250 - 300 m.

Artline®



CÓD.	COLOR	PRECIO
14208	ORO	3,19€
14209	PLATA	3,19€

Rotulador tinta metálica EK-900XF

Tinta de color de oro y plata, ideal para rotulaciones permanentes de decoración, postales, felicitaciones, etc. Cuerpo metálico. Punta redonda de fibra acrílica. Resistente al agua, secado rápido. Longitud de escritura: 200 - 250 m.

edding®



CÓD.	COLOR	PRECIO
75363	AMARILLO	3,54€
75362	AZUL	3,54€
75357	BLANCO	3,54€
75360	NEGRO	3,54€
75358	ORO	3,54€
75359	PLATA	3,54€
75361	ROJO	3,54€



Trazo aprox. entre 2 y 4 mm

Rotulador 750

Marcador de tinta opaca con punta redonda. Para marcar sobre casi todo tipo de superficies como madera, vidrio, plástico y metal. Tinta permanente cubriente con efecto lacado casi sin olor especialmente apta para escribir sobre materiales transparentes y oscuros. Tinta de secado rápido resistente al agua y a la acción de la luz, al roce y al calor: color blanco y plata visibles hasta 1.000° C y oro hasta 400° C. Se activa mediante sistema de bombeo. Cuerpo de aluminio. Grosor de trazo: 2-4 mm.

edding®



CÓD.	COLOR	PRECIO
75356	BLANCO	3,29€
75354	ORO	3,29€
75355	PLATA	3,29€



Trazo aprox. entre 1 y 2 mm

Rotulador 751

Marcador de tinta opaca con punta redonda. Para marcar sobre casi todo tipo de superficies como madera, vidrio, plástico y metal. Tinta permanente cubriente con efecto lacado casi sin olor especialmente apta para escribir sobre materiales transparentes y oscuros. Tinta de secado rápido. Resistente al agua y a la acción de la luz, al roce y al calor. Color blanco y plata visibles hasta 1.000° C y oro hasta 400° C. Se activa mediante sistema de bombeo. Cuerpo de aluminio. Grosor de trazo: 1-2 mm.





CREA TU MUNDO

CON **Artline**[®]



CÓD.
79106 76,86€

Set estilógrafos Rotring Isograph College

Pluma de alta precisión con depósito de tinta recargable. Resistente al desgaste. Punta fina de cromo duro, para un trazo exquisito. Depósito de tinta recargable. Contenido: 3 estilógrafos Isograph con trazo de 0,2 mm, 0,4 mm, 0,8 mm, 1 portaminas burdeos de 0,5 mm, 12 minas HB de alto polímero, 1 goma B20, 1 frasco de tinta china de 23 ml y 1 adaptador de compás.



CÓD.
63675 6,72€

Rotulador calibrado micrométrico

Rotulador calibrado para escribir, esbozar y dibujar con punta engarzada en metal, ideal para usar con reglas y plantillas, tinta pigmentada indeleble de secado rápido, resistente al agua y a la luz, clip metálico, cuerpo de polipropileno (PP), escritura en color negro. Bolsa de 3 unidades 0,2, 0,4 y 0,8 mm + portaminas 777 de regalo.



CÓD.	TRAZO	UNIDAD	PRECIO
79908	0,05 mm	12	2,17€
79909	0,1 mm	12	2,17€
79910	0,2 mm	12	2,17€
79911	0,3 mm	12	2,17€
79912	0,4 mm	12	2,17€
79913	0,5 mm	12	2,17€
79914	0,6 mm	12	2,17€
79915	0,7 mm	12	2,17€
79916	0,8 mm	12	2,17€



DISEÑOS GRÁFICOS



ESCRITURA



TARJETAS DE FELICITACIÓN



DIBUJO TÉCNICO

CÓD.	CONTENIDO	PRECIO
63938	BOLSA DE 3 UNIDADES: 0,2; 0,4 Y 0,8 MM TRAZO	6,51€
63939	BOLSA DE 4 UNIDADES: 0,2; 0,4; 0,6 Y 0,8 MM TRAZO	8,68€
63940	BOLSA DE 3 UNIDADES: 0,2; 0,4; 0,8 MM TRAZO + 1 FLUORESCENTE EK-660	6,51€
63941	BOLSA DE 3 UNIDADES: 0,2; 0,4 Y 0,8 MM TRAZO + 1 PERMANENTE EK-853	6,51€

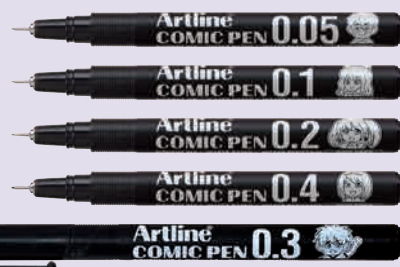

Rotulador calibrado micrométrico

Rotulador especialmente indicado para diseño gráfico, ilustraciones, viñetas y caricaturas. Punta metálica de poliacetil, altamente resistente. Tinta de color negro a base de agua. Alta resistencia al agua y al desgaste. Distintos grosores para diferentes usos.

GAMA BRICOLAJE



CRISTAL PORCELANA



ANTI MOHO



CÓD.
52324 4,49€



Rotulador permanente para azulejos EK-419

Especialmente indicado para juntas de azulejos: blanqueándolos de una forma fácil, rápida e higiénica. Muy útil para baños y cocinas. Punta biselada de fibra acrílica. Cuerpo de aluminio. Tiempo de secado: 2 minutos. Color blanco. Presentación en blister. Antimoho. Longitud de escritura: 150-200 m.



CÓD.	COLOR	PRECIO
52322	ARCE	3,15€
52321	CAOBA	3,15€
52320	NOGAL	3,15€
52323	ROBLE	3,15€



Rotulador permanente para madera EK-95

Indicado para reparar u ocultar arañazos o desperfectos en el mobiliario de madera. Muy útil para restauración, uso doméstico, etc. Punta biselada de fibra de poliéster. Cuerpo de plástico. Tiempo de secado: 10 segundos. Resistente a las inclemencias meteorológicas. Presentación en blister. Longitud de escritura: 50 m.

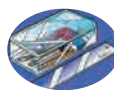

PLÁSTICO



GOMA CAUCHO



MADERA



JARDÍN



CARTÓN



CRISTAL PORCELANA



METAL



CÓD.
52317 2,03€



Rotulador permanente para jardín EK-780

Especialmente indicado para labores de jardinería en el exterior. Muy útil para jardineros, uso doméstico, etc. Punta redonda de fibra acrílica. Cuerpo de aluminio. Tiempo de secado: 15 segundos. Resistente a las inclemencias meteorológicas. Color negro. Presentación en blister. Longitud de escritura: 250 m.

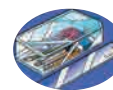

PLÁSTICO



GOMA CAUCHO



MADERA



Con Regla de 7 cm.



CARTÓN



CRISTAL PORCELANA



METAL



CÓD.
52319 4,00€



Rotulador permanente para taladro EK-710

Especialmente indicado para zonas de difícil acceso con un rotulador normal. Ideal para bricolaje en general. Muy útil para uso doméstico y profesional. Punta redonda de 28 mm de diámetro y 3 cm de largo de fibra acrílica. Cuerpo de aluminio que incorpora una regla de 7 cm. Tiempo de secado: 10 segundos. Con cordón en el capuchón. Color negro. Presentación en blister. Recargable. Longitud de escritura: 300 m.

ROTULADORES ESPECIALES

Artline®



CÓD.	UNIDAD	PRECIO
52325	1*	2,46€
06810	12	2,60€



Rotulador permanente para textil EK-750
Especialmente indicado para los tejidos. Muy útil en lavanderías, hoteles, guarderías, uso doméstico, etc. Punta redonda de fibra acrílica. Cuerpo de aluminio. Tiempo de secado: 2 segundos. Resistente a las inclemencias meteorológicas y a las altas temperaturas. Color negro. Presentación en blíster. Longitud de escritura: 250 m.

edding®



CÓD.	PRECIO
73909	2,36€



Rotulador permanente para marcar ropa 8040
Rotulador permanente para marcar casi cualquier tejido. Ideal para identificar, rotulando permanentemente, la ropa escolar, la bolsa u otro material deportivo... Secado instantáneo. Resistente al roce y al agua, incluso temperaturas de 95 °C en la lavadora. No daña ninguna tela. Punta redonda. Color negro. Grosor de trazo aproximado: 1 mm.

ROTULADORES ULTRAPERMANENTES

Artline®



EK-400XF

CÓD.	COLOR	PRECIO
26396	BLANCO	3,93€
26397	NEGRO	3,93€



PUNTA DE FIBRA ACRÍLICA. TRAZO APROX. 2,3 MM.

EK-440XF

CÓD.	COLOR	PRECIO
12172	BLANCO	3,93€



PUNTA DE FIBRA ACRÍLICA. TRAZO APROX. 1,2 MM.

EK-444XF

CÓD.	COLOR	PRECIO
17844	BLANCO	3,93€



PUNTA DE FIBRA SINTÉTICA. TRAZO APROX. 0,8 MM.



Rotulador tinta ultrapermanente Paint Marker
Ideales para trabajos a la intemperie donde se necesite tinta indeleble. Cuerpo de aluminio. Resistente al agua. Punta redonda. Longitud de escritura: 200 - 450 m.

ROTULADORES DETECTOR DE BILLETES

Q-CONNECT®

Rotulador detector de billetes falsos
Es un rotulador muy fácil de usar. Gracias a una solución química especial es capaz de verificar la autenticidad de los billetes de Euro y de las principales divisas del mundo. Punta biselada.

CÓD.	REF.	PRECIO
27716	KF14620	3,25€

Trazo de 2 a 5 mm

Q-CONNECT®



CÓD.	REF.	PRECIO
48164	KF14623	1,48€



Rotulador detector de billetes falsos
Es un rotulador muy fácil de usar. Gracias a una solución química especial es capaz de verificar la autenticidad de los billetes de Euro y de las principales divisas del mundo. Punta redonda.

ROTULADORES FLUORESCENTES

Q-CONNECT®

CÓD.	PRECIO
41045	1,49€

Blíster de 4 uds. (2 Amarillos, 1 rosa y 1 verde)

CÓD.	REF.	PRECIO
25837	KF01116	2,89€

Bolsa de 4 uds. (1 Amarillo, 1 naranja, 1 rosa y 1 verde)

Rotulador fluorescente
Punta biselada. Tinta con base de agua. Cuerpo del color de la tinta. Capuchón con clip.

CÓD.	REF.	COLOR	UNIDAD	PRECIO
21768	KF01111	AMARILLO	10	0,59€
26008	KF01114	AZUL	10	0,59€
26007	KF01115	NARANJA	10	0,59€
21770	KF01112	ROSA	10	0,59€
26006	KF01113	VERDE	10	0,59€

color fluorescente

Trazo aprox. entre 1 y 5 mm

CÓD.	PRECIO
77875	3,89€

Blíster de 6 uds.

Q-CONNECT®



CÓD.	REF.	COLOR	12	0,81€
58311	KF16035	AMARILLO	10	0,81€
58314	KF16038	AZUL	10	0,81€
58315	KF16039	NARANJA	10	0,81€
58312	KF16036	ROSA	10	0,81€
58313	KF16037	VERDE	10	0,81€
58316	KF16040	VIOLETA	10	0,81€
58317	KF16041	SURTIDOS*	1	3,78€

*4 rotuladores: amarillo, naranja, rosa y verde.

Rotulador fluorescente premium

Rotulador fluorescente Premium con punta biselada. Tinta con base de agua. Disponible en: amarillo, azul, naranja, rosa, verde y violeta. Cuerpo del color de la tinta con sujeción de caucho. Capuchón con clip.



liderpape



CÓD.	REF.	COLOR	0,51€
35814	RT01	AMARILLO	0,51€
35818	RT02	AZUL	0,51€
35816	RT03	NARANJA	0,51€
35817	RT04	ROSA	0,51€
35815	RT05	VERDE	0,51€
35819	RT06	VIOLETA	0,51€

Rotulador fluorescente mini

Punta biselada. Con sujeción de caucho para una mayor comodidad.



Artline®



¡ALTA FLUORESCENCIA Y DURACIÓN!

DESTACAR



CÓD.	COLOR	1,27€
10915	AMARILLO	1,27€
10918	AZUL	1,27€
10919	NARANJA	1,27€
10920	ROJO	1,27€
10917	ROSA	1,27€
10916	VERDE	1,27€



CÓD. 15047 5,43€
Bolsa de 4 uds.surtidas.

Rotulador fluorescente EK-660

Punta biselada de fibra de poliéster. Capuchón con clip. Tinta resistente con base de agua. Permite una clara reproducción en fotocopias sin que los textos se oscurezcan o se borren. Longitud de escritura: 150 m.

Artline®



color fluorescente

DESTACAR



CÓD.	COLOR	1,67€
38024	AMARILLO	1,67€
38028	AZUL	1,67€
38027	NARANJA	1,67€
38026	ROSA	1,67€
38025	VERDE	1,67€

Rotulador fluorescente EK-640

Rotulador fluorescente con visor de tinta. Tinta líquida resistente con base de agua. Punta biselada de fibra de poliéster. Longitud de escritura: 150 m.



Artline®



DESTACAR



CÓD.	COLOR	2,27€
46155	AMARILLO	2,27€
46154	ROSA	2,27€
46153	VERDE	2,27€



color fluorescente

Trazo aprox. entre 1 y 4 mm

Rotulador fluorescente Clix EK-63

Rotulador fluorescente con punta de fibra biselada y retráctil, con la novedad de que la punta se puede ocultar. Tinta resistente con base de agua. Punta biselada de fibra de poliéster. Longitud de escritura: 50 m.



Trazo aprox. entre 1 y 5 mm

CÓD.	COLOR	0,59€
64788	AMARILLO	0,59€
64789	AZUL	0,59€
64790	NARANJA	0,59€
64791	ROJO	0,59€

CÓD.	COLOR	0,59€
64792	ROSA	0,59€
64793	TURQUESA	0,59€
64794	VERDE	0,59€
64795	VIOLETA	0,59€



Rotulador Textsurfer Classic 364

Con gran depósito de tinta para resultados de resaltado de máxima duración. INK JET SAFE: no emborriona las impresiones inkjet ni los textos manuscritos. COPY PROOF: Los colores violeta y turquesa permanecen visibles en las fotocopias. Cuerpo y capuchón en PP, que garantiza una larga vida del producto. Recargable. Punta biselada ultrasuave con trazo de 1-5 mm aproximadamente.



CÓD.	COLOR	
22762	AMARILLO	0,77€
22763	AZUL	0,77€
22767	NARANJA	0,77€
22765	ROJO	0,77€

CÓD.	COLOR	
22769	ROSA	0,77€
22766	TURQUESA	0,77€
22764	VERDE	0,77€
22768	LAVANDA	0,77€



Rotulador fluorescente Boss 70

Resistente a la luz en todo tipo de papel: normal, fax, fotocopia, etc. Fuerte fluorescencia. Punta biselada.



CÓD.	PRESENTACIÓN	
64352	ESTUCHE DE 4 UDS.*	3,07€
64353	ESTUCHE DE 6 UDS.**	4,60€

*Brisa violeta, pizca de menta, rubor rosa y toque turquesa.
**Amarillo cremoso, brisa violeta, melocotón sedoso, rubor rosa y pizca de menta.

CÓD.	COLOR	
64346	AMARILLO CREMOSO	10 0,77€
64349	BRISA VIOLETA	10 0,77€
64347	MELOCOTÓN SEDOSO	10 0,77€
64351	PIZCA DE MENTA	10 0,77€
64348	RUBOR ROSA	10 0,77€
64350	TOQUE DE TURQUESA	10 0,77€



Rotulador fluorescente pastel Boss 70

Resistente a la luz en todo tipo de papel: normal, fax, fotocopia, etc. Fuerte fluorescencia. Punta biselada.



color fluorescente



CÓD.	COLOR	
73499	AMARILLO	0,60€
73501	NARANJA	0,60€
73502	ROSA	0,60€
73500	VERDE	0,60€

color fluorescente



Rotulador fluorescente 72 Neón

El nuevo marcador fluorescente con cuerpo minimalista en forma de tubo. Zona de sujeción blanda para una mayor comodidad. Tecnología antiseckado Stabilo: 4 horas de protección. Disponible en 4 atractivos colores neón: amarillo, naranja, rosa y verde. Tinta con base al agua.



CÓD.	COLOR	
31598	AMARILLO	2,93€
31601	NARANJA	2,93€
31600	VERDE	2,93€

color fluorescente



Rotulador fluorescente Boss Luminator

Marcador fluorescente con un sistema de tinta líquida sumamente funcional que permite un control del nivel de la tinta en cualquier circunstancia. Tinta a base de agua. Punta biselada.



BLÍSTER DE 3 UDS.

CÓD.	COLORES	
150770	BRISA VIOLETA, MELOCOTÓN SEDOSO Y PIZCA DE MENTA	3,46€
150771	PIZCA DE MENTA, RUBOR ROSA Y TOQUE DE TURQUESA	3,46€

BLÍSTER DE 6 UDS.

CÓD.	COLORES	
150772	AMARILLO CREMOSO, BRISA VIOLETA, MELOCOTÓN SEDOSO, PIZCA DE MENTA, RUBOR ROSA Y TOQUE DE TURQUESA	6,93€

CÓD.	COLOR			
150764	AMARILLO CREMOSO*	10	-	1,11€
78043	AMARILLO	10	1	1,11€
78044	AZUL	10	1	1,11€
150765	BRISA VIOLETA*	10	-	1,11€
150766	MELOCOTÓN SEDOSO*	10	-	1,11€
150768	RUBOR ROSA*	10	-	1,11€
78046	NARANJA	10	1	1,11€
78047	ROSA	10	1	1,11€
150769	TOQUE DE TURQUESA*	10	-	1,11€
150767	PIZCA DE MENTA*	10	-	1,11€
78045	VERDE	10	1	1,11€

* Colores pastel

Rotulador fluorescente Boss Mini

Resistente a la luz en todo tipo de papel: normal, fax, fotocopia, etc. 4 horas de protección antiseckado. Fuerte fluorescencia. Punta biselada.



STABILO



CÓD.	COLOR	
39188	AMARILLO	1,13€
39264	NARANJA	1,13€
39265	ROSA	1,13€
39266	VERDE	1,13€

Rotulador fluorescente Swing Cool

Marcador fluorescente tamaño bolsillo con clip. Gran fluorescencia desde el principio hasta el fin. Tinta a base de agua, resistente a la luz en todo tipo de papel: normal, fax, fotocopia, etc. Capuchón ventilado. Punta biselada.



color fluorescente

Trazo de 2 a 5 mm

BIC VELLEDA.

color fluorescente



CÓD.	COLOR	
62789	AMARILLO	0,92€
150155	ROSA	0,92€
150156	VERDE	0,92€

**Rotulador fluorescente Highlighter flex**

Marcador fluorescente con tinta a base de agua. No se seca aunque esté destapado hasta 8 horas. Zona de grip con textura para obtener el máximo confort. Apto para papel fax y fotocopias. Punta pincel para una mayor cobertura en caso necesario.

FABER-CASTELL

CÓD.	COLOR	
07353	AMARILLO	0,57€
09607	AZUL	0,57€
09610	NARANJA	0,57€
09609	ROJO	0,57€
09608	ROSA	0,57€
09606	VERDE	0,57€

Rotulador fluorescente 48

Marcador fluorescente con tinta a base de agua. Ideal para todo tipo de papel normal y especial. Respetuoso con el medio ambiente. Punta biselada. Recargable con Textline 1549 Automatic Refill.



color fluorescente

Trazo aprox. entre 1, 2 y 5 mm



Pelikan

CÓD.	COLOR	
90333	AMARILLO	0,57€
90330	AZUL	0,57€
90329	NARANJA	0,57€
90328	ROJO	0,57€
90331	ROSA	0,57€
90332	VERDE	0,57€

Rotulador fluorescente Textmarker 490

Rotulador fluorescente con un diseño atractivo. Empuñadura con hendiduras para mayor comodidad. Capuchón de apertura fácil y cómoda "twist-off". Tinta universal con base de agua que ofrece alta fluorescencia y buena transparencia. Flujo de tinta óptimo. Punta de fibra biselada que ofrece diferentes trazos.



Trazo aprox. entre 1 y 5 mm

color fluorescente



PILOT

color fluorescente



CÓD.	
74283	1,29€



Trazo de 2 a 5 mm

Rotulador fluorescente Frixion Light

Borrable por sistema de fricción gracias al calor generado por la fricción de la goma contra el papel. Permite escribir encima de inmediato. Punta de fibra biselada. Color amarillo.

Pelikan

color fluorescente



CÓD.	
78547	1,46€



Trazo aprox. entre 1 y 5 mm

Rotulador fluorescente borrable Textmarker 456

Rotulador 2 en 1: puede resaltar textos y por otro lado, borrarlos cuando se desee. No deja marcas en el papel. Diseño ergonómico y práctico. Compatible con la mayoría de las marcas. Trazo: de 1 a 5 mm.

MARCADORES DE CERA BLANDA FLUORESCENTE

liderpapel

CÓD.	REF.	COLOR	
74320	ZC06	AMARILLO	0,71€
74322	ZC08	NARANJA	0,71€
74319	ZC05	ROSA	0,71€
74321	ZC07	VERDE	0,71€

Marcadores cera blanda fluorescente

Ceras blandas de gel para marcar y subrayar en seco. Con stick aplicador, por lo que no manchan ni necesitan sacarles punta. Se deslizan suavemente por el papel sin estropearlo. Colores fluorescentes.



color fluorescente

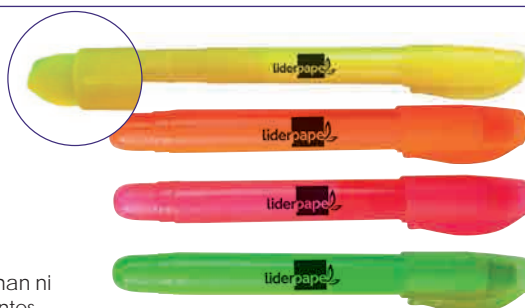

¿QUÉ MINA UTILIZAR?

B: blanda, no deja marca en el papel y es fácil de borrar. Indicada para sombreados (2B, 3B, 4B...).
HB: dureza media. Para escritura, fácil de borrar.
H: dura, deja marca en el papel y es más difícil de borrar. Indicada para dibujo técnico (2H, 3H, 4H,...).

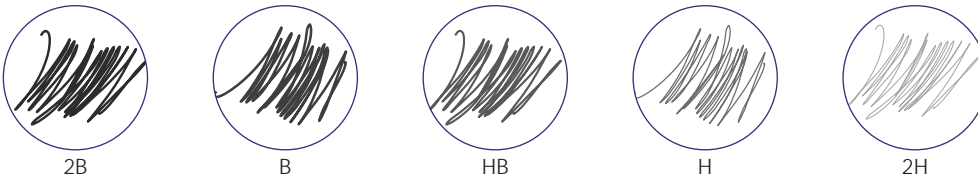

Representación circular de los valores del lápiz según su dureza (9H-9B).



CÓD.	REF.	
54954	LL03	0,25€

Lápiz de grafito HB triangular

Dureza HB. Base triangular para proporcionar una postura correcta al escribir. Sin goma. Color del cuerpo: azul.

liderpape

CÓD. REF.
54952 LL02 0,26€

Lápiz de grafito HB triangular con goma
Lápiz triangular de grafito con goma. Cuerpo metalizado en vivos colores. Cómoda sujeción. Mina ultra resistente, madera de gran calidad. Su forma triangular fomenta la posición correcta de la mano al escribir.



CÓD.	
79535	3,39€

Lápiz grafito School Line

Lápiz de grafito de excelente calidad y forma hexagonal. Fabricado con madera de cedro certificada FSC®. Mina muy resistente a la rotura gracias a la fórmula especial y al encolado. Fácil de borrar y afilar. Larga duración de escritura: más de 2 km. Blistér de 4 lápices: 2 uds. HB y 2 uds. 3B.

Q-CONNECT

CÓD. REF.
58623 KF26072 0,13€
77884 KF25011* 0,14€

* Con goma.

Lápiz de grafito HB hexagonal
Lápices de grafito. Cuerpo hexagonal. N.2 HB. Sin goma. Color del cuerpo: rojo.

ALPINO



CÓD.	
73099	0,29€
73098*	0,33€

* Con goma.

Lápiz de grafito HB Junior

Lápiz de grafito con graduación HB. Cuerpo hexagonal y espacio en blanco para personalizar.



CÓD.	DUREZA		CÓD.	DUREZA	
77483	B	1,16€	77489	7B	1,16€
77484	2B	1,16€	77490	8B	1,16€
77485	3B	1,16€	77493	F	1,16€
77486	4B	1,16€	77482	HB	1,16€
77487	5B	1,16€	77491	H	1,16€
77488	6B	1,16€	77492	2H	1,16€

Lápiz de grafito Mars Lumograph 100

Lápiz de grafito con cuerpo hexagonal. Increíble resistencia a la rotura gracias a la especial formulación de la mina y a su doble encoladura. Fabricado con madera certificada, procedente de bosques de gestión sostenible. Calidad Premium. Color del cuerpo: azul.



CÓD.	Nº	DUREZA	
73088	0	2 B	0,33€
73089	1	B	0,33€
73090	2	HB	0,33€
73091	3	H	0,33€
73092	4	2 H	0,33€
73093	2	HB*	0,51€

* Con goma

Lápiz de grafito Noris

El encolado especial de la mina y la madera en toda la longitud del lápiz, evitan que las minas se rompan al afilarlas. Lápiz ecológicos con certificación PEFC, con madera procedente de bosques de gestión sostenible.

SCHOOL
PACK

CÓD.

59109 51,23€

Lápiz de grafito Noris School Pack

Lápiz de grafito con cuerpo hexagonal.

Gran resistencia a la rotura gracias a la especial formulación de la mina y a su doble encoladura. Fabricado con madera certificada PEFC, procedente de bosques de gestión sostenible. N° 2.

Dureza HB. Pack de 144 unidades.

CÓD.

43263 0,48€

Lápiz de grafito HB triangular slim Noris Club

Lápiz de grafito fino de diseño triangular, para la iniciación a la escritura.

Fomenta la postura correcta de la mano al escribir. Lápiz ecológico, con certificación PEFC, con madera procedente de bosques de gestión sostenible. Mina de 2 mm. Dureza: HB.



CÓD.

73094 0,78€

Lápiz de grafito triangular Jumbo Noris Club

Fomenta la posición correcta de la mano al escribir. Mina blanda de 4 mm. Especialmente resistente a la rotura, soportando grandes presiones.

Lápiz ecológico, con madera certificada. Dureza: 2B.



CÓD.

78084 0,42€

Lápices de grafito Noris Eco

Lápiz de grafito con cuerpo hexagonal. Superficie suave antideslizante.

Fabricado con material WOPEX ecológico. Con certificado PEFC, en madera procedente de bosques de gestión sostenible. Mina de 2,3 mm. N° 2. Dureza HB.



CÓD.

75340 0,86€

Lápiz de grafito Grip 2001

Ecolápiz de grafito GRIP. Fabricado en Alemania a partir de madera gestionada de forma sostenible. Forma triangular ergonómica que favorece el agarre a tres dedos. Zona de agarre suave a base de puntos de realce antideslizantes. Barniz a base de agua respetuoso con el medio ambiente. Sencillo afilado. Galardonado con 5 premios internacionales de diseño. Dureza: HB.



CÓD. DUREZA

73072 2B 1,10€

73071 3B 1,10€

73070 4B 1,10€

73069 5B 1,10€

73068 6B 1,10€

73067 7B 1,10€

73066 8B 1,10€

CÓD. DUREZA

73520 B 1,10€

73521 HB 1,10€

73522 H 1,10€

73523 2H 1,10€

73524 3H 1,10€

73525 4H 1,10€

73526 6H 1,10€

Lápiz de grafito 9000

Ecolápiz de excelente calidad para escribir, dibujar y realizar croquis. Barniz a base de agua. Mina protegida contra la rotura por el proceso especial de encolado SV. De sencillo afilado.



CÓD.

MODELO



54680 ZURDOS 6 1,56€

54681 DIESTROS 12 1,56€

**Lápiz de grafito ergonómico**

Lápiz ergonómico de cuerpo triangular con hendiduras antideslizantes para una correcta sujeción. Un modelo especial para zurdos y otro para diestros. Dureza: HB.



CÓD.

49178 0,98€

Lápiz de grafito Groove

Lápiz ergonómico con cuerpo triangular de 10 mm de diámetro. Gran anchura. Grip lateral, hendiduras antideslizantes para una correcta y cómoda sujeción. Mina de 4,25 mm. Dureza B. Ideal para zurdos y diestros. Con espacio para escribir el nombre.



CÓD.

79517 0,44€

**Lápiz de grafito Groove Slim**

Lápiz ergonómico con cuerpo triangular, permite que los dedos se adapten solos a la forma correcta de sujetarlo. Hendiduras antideslizantes para una sujeción perfecta incluso después del afilado. Alta duración y resistencia. Mina de graduación HB, ideal para escribir y dibujar. Con espacio para escribir el nombre.



CÓD.

52741 11,27€

CAJA
METÁLICA**Lápiz de grafito Art Design**

Lápiz hexagonal, ideal para uso artístico y profesional. Calidad superior, grafito finísimo y mina extra resistente. Presentación en estuche metálico con 12 graduaciones (6B-5B-4B-3B-2B-B-HB-F-H-2H-3H-4H).



Productos de calidad



head a little
divided by arches
able to cover it and
His many legs, pitifully
jumps over the lazy dog. One morning,
woke from troubled dreams, he found himself
his bed into a horrible vermin. He lay on his
back, and if he lifted his head a little he could see it
slightly domed and divided by arches into eight
The bedding was **hazy** white
ready to **slide** off any moment. His m
compared with the size **of a**
as he looked
awesome



CÓD.	COLOR	
28181	AMARILLO	1,67€
28177	AZUL	1,67€
28178	BLANCO	1,67€
28179	NEGRO	1,67€
28180	ROJO	1,67€



Lápiz de colores Omnicrom

Lápiz de madera especial para marcar en superficies lisas, soluble en agua. Lápiz ecológico, con certificación PEFC, con madera procedente de bosques de gestión sostenible.



CÓD.	COLOR	
73074	AZUL	0,98€
73075	ROJO	0,98€



Lápiz copiativos

Ecolápices copiativos Castell® Document indelebles de excelente calidad. Para cheques, documentos, contratos, etc. Con barniz a base de agua. Protección contra la rotura de la mina y su punta mediante el proceso especial de encolado SV.

CARAN'ACHE

Genève



color fluorescente



CÓD.

79534 7,14€

Lápiz School Line Maxi Fluór

Fácil sujeción gracias a su tamaño maxi. Mina muy resistente. Presentación en blister de 2 unidades (1 amarillo y 1 rosa).

ALPINO



CÓD.

62941 12,41€

Lápiz de carpintero

Cuerpo ovalado. Barniz rojo. Caja de 24 lápices.



liderpape



CÓD.	REF.	COLOR	
54951	LN04	AMARILLO	0,98€
54950	LN03	ROSA	0,98€



color fluorescente

Lápiz de colores neón JUMBO

Fácil sujeción gracias a su forma triangular. Mina extra resistente. Lápiz multiuso apto para trabajar con faxes, fotocopias e impresos.

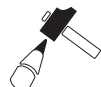

CÓD.	COLOR	
64827	AMARILLO	15,15€
64828	NARANJA	15,15€
64829	ROSA	15,15€
64830	VERDE	15,15€

Lápiz fluorescente Top Star

Diseño triangular para una escritura fácil y relajada. Mina de cera neón, resistente a la luminosidad. No traspasa el papel fino. Colores neón. Fabricado con madera certificada procedente de bosques de gestión sostenible. Caja de 12 unidades.



liderpape

CÓD.	REF.	MINA	
54947	LC07	NORMAL	0,38€
54953	LC06	GRUESA	0,74€

Lápiz bicolor

Madera de gran calidad, con mina ultra resistente.



CÓD.

73076 1,20€

Lápiz bicolor

Ecolápices bicolor de la mejor calidad con mina gruesa de 4,3 mm. Barniz a base de agua. Mina protegida contra la rotura por un proceso especial de encolado. Color azul/rojo.



CÓD.

73077 0,53€

Lápiz bicolor

Ecolápiz bicolor Janus 2160 de la mejor calidad. Barniz a base de agua. Mina protegida contra la rotura por un proceso especial de encolado. Color azul / rojo.

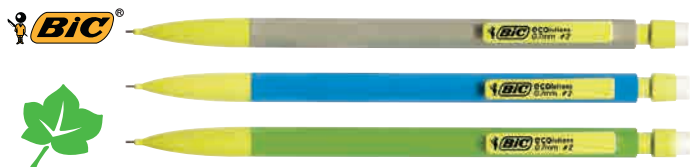

CÓD.
46753 0,50€

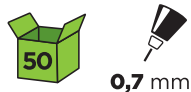

Portaminas Matic ecológico 0,7 mm
Cuerpo de material reciclado. Ecológico. Retráctil. Colores surtidos. Minas del 0,7 mm incluidas. Con goma de borrar.



CÓD.
71784 0,56€



Portaminas Bic Matic 0,7 mm

Portaminas retráctil. Cuerpo transparente, punta negra y clip en turquesa. Goma de borrar en el pulsador. Incluye 3 minas HB de 9 cm de longitud. Trazo: de 0,7 mm.



CÓD.	COLOR	Box	Tip	Price
38064	AMARILLO	12	1	1,04€
38137	AZUL	12	1	1,04€
38063	CELESTE	12	1	1,04€
38061	NEGRO	12	1	1,04€
38060	ROJO	12	1	1,04€
38062	ROSA	12	1	1,04€
28340	SURTIDOS	60	-	1,04€



Portaminas Super Grip 0,5 mm

Portaminas de plástico con cuerpo transparente de diferentes colores. Sujeción de caucho. Con goma en el pulsador. Clip de plástico. Mina de 0,5 mm incluida.



CÓD.	MINA	Price
91025	0,5 mm	4,46€
91016	0,7 mm	4,46€
91015	1 mm	4,46€

Portaminas Tikky

Portaminas ligero con cuerpo triangular de plástico. Empuñadura de goma suave al tacto, para una mayor comodidad. Mecanismo de latón de rOtring para que la mina se deslice con precisión. La carcasa mantiene fija la mina y evita que esta se rompa. No quedan rastros en la hoja si se dibuja con regla. Color negro. Mina incluida.



CÓD.
91022 4,46€



Portaminas Tikky

Portaminas ligero con cuerpo triangular de plástico. Empuñadura de goma suave al tacto, para una mayor comodidad. Mecanismo de latón de rOtring para que la mina se deslice con precisión. La carcasa mantiene fija la mina y evita que esta se rompa. No quedan rastros en la hoja si se dibuja con regla. Colores surtidos. Mina de 0,7 mm incluida.



0,7 mm



CÓD.	REF.	MINA	Price
34223	KF00391	0,3 mm	2,76€
34224	KF00392	0,5 mm	2,76€
34225	KF00393	0,7 mm	2,76€



Portaminas Kappa

Punta retráctil. Empuñadura de caucho con clip metálico. Con goma en el pulsador. Colores surtidos. Mina incluida.



CÓD.	REF.	Price
29657	KF01937	2,52€



Portaminas metálico 0,5 mm

Portaminas con cuerpo en color negro y clip metálico. Con goma en el pulsador. Incluye 3 minas de 0,5 mm.



2 mm

CÓD. REF.
49174 MI02 0,98€

Portaminas retráctil 2 mm

Fabricado en plástico. Colores surtidos. Minas de grafito de 2 mm incluidas.



2 mm

CÓD. REF.
48383 MI10 2,42€

Portaminas plástico 2 mm

Portaminas con cuerpo de plástico. Con mordaza. Con regulador de dureza de la mina. Colores surtidos. Minas de 2 mm incluidas.



liderpape

40 2 mm

CÓD.	REF.	
28337	MI20	1,80€

Portaminas plástico grafo 2 mm
Con aflaminas incluido en su parte trasera. Clip metálico para sujetar. Retráctil. Mina de 2 mm incluida.



liderpape

24 0,5 mm

CÓD.	REF.	
72679	MI21	1,53€

Portaminas plástico 0,5 mm
Portaminas con cuerpo en diferentes colores. Sujeción Soft de caucho. Incluye goma en el pulsador. Con clip, punta y tapón para la goma metálicos. Minas de 0,5 mm incluidas.



liderpape

24 0,5 mm

CÓD.	REF.	
72680	MI22	1,34€

Portaminas plástico 0,5 mm
Portaminas retráctil con cuerpo de goma para una mayor comodidad. Con grip de sujeción. Incluye goma en el extremo superior. Con punta y tapón para la goma metálicos. Colores surtidos. Minas de 0,5 mm incluidas.



liderpape

24 0,5 mm

CÓD.	REF.	
48380	MI08	1,53€

Portaminas plástico 0,5 mm
Portaminas con cuerpo de plástico. Retráctil. Sujeción de goma. Colores surtidos. Minas de 0,5 mm incluidas.



liderpape

24 0,5 mm

CÓD.	REF.	
48382	MI11	1,23€

Portaminas plástico 0,5 mm
Portaminas con cuerpo de plástico. Sujeción de goma. Colores surtidos. Minas de 0,5 mm incluidas.



liderpape

GOMA

24 0,5 mm

CÓD.	REF.	
48381	MI09	1,53€

Portaminas plástico 0,5 mm
Portaminas con cuerpo de plástico. Sujeción suave. Con goma. Colores surtidos. Minas de 0,5 mm incluidas.



Artline

12 0,7 mm

CÓD.	COLOR CUERPO	
28615	AZUL	1,94€
28614	NEGRO	1,94€

Portaminas plástico 0,7 mm
Sujeción de caucho. Cuerpo translúcido. Punta retráctil. Mina incluida. Con goma en el pulsador.



STABILO

12 0,7 mm

CÓD.		
39268		4,35€

Portaminas Min'Gum 0,7 mm
Con goma de borrar. Sujeción de caucho y clip. Retráctil. Colores surtidos. Mina de 0,7 mm incluida.



FABER-CASTELL

5 2 mm

CÓD.		
06453		7,52€

Portaminas TK®9500 2 mm
Tiene una longitud ideal para el bolsillo de 136 mm. Cuerpo hexagonal con zona de agarre ergonómica. Mina de 2 mm.



FABER-CASTELL

10

CÓD.	MINA	
12224	0,3 mm	3,89€
06457	0,5 mm	3,83€
06459	0,7 mm	3,89€

Portaminas TK®-FINE
Tubo guía retráctil pulsando el botón, ventanilla ajustable con indicador de la graduación de la mina. Con goma de borrar y 3 minas HB.



CÓD. 06530 8,99€

Portaminas Mars 780-C 2 mm

Clip, pulsador y zona de agarre metálicos. Afilaminas incorporado en el pulsador. Con mina HB. Retráctil. Mina de 2 mm incluida.



CÓD. 06528 4,61€

Portaminas Mars 788 2 mm

Portaminas con mina de 2 mm incluida. Graduación HB. Clip metálico y empuñadura de plástico.



CÓD. 43264 1,05€

Portaminas Mars 777 0,5 mm

Portaminas con punta cónica de plástico. Goma de borrar incorporada. Colores surtidos. Mina de 0,5 mm.



CÓD.	MINA	
28189	0,5 mm	4,80€
28190	0,7 mm	4,80€
28191	0,9 mm	4,80€

Portaminas Mars Micro

Codificación de color según norma ISO. Sujeción de caucho. Clip, punta y pulsador metálicos. Punta metálica cilíndrica, retráctil. Mina amortiguadora con un alto nivel de resistencia a la rotura. Con goma de borrar. Mina incluida.

CARAN D'ACHE

CARAN D'ACHE

Genève

CÓD.	REF.	PIEZA	MATERIAL	
76352	4880-496	BOLÍGRAFO	FIBRA CARBONO	90,00€
76354	4881-495	BOLÍGRAFO	MADERA WENGE	90,00€
76357	4881-109	BOLÍGRAFO	CAUCHO	90,00€
76358	4860-496	PORTAMINAS	FIBRA CARBONO	90,00€
76361	4861-495	PORTAMINAS	MADERA WENGE	90,00€
76360	4861-109	PORTAMINAS	CAUCHO	90,00€



Colección Alchemix

Una magnífica colección, resultado de fusionar la modernidad e innovación, con las raíces de la marca y su experiencia técnica. Con piezas de contornos puros, sutilmente cónicas. Cuerpos decorados con motivos naturales nobles, o materiales de alta tecnología clásicos y deportivos. Detalles metálicos en cromo brillante. Mecanismo retráctil por botón pulsador. Clip flexible. Bolígrafos de punta media tinta azul y portaminas de 0,7 mm. Presentados en estuche metálico magnetizado.

CARAN D'ACHE

Genève

CÓD.	REF.	COLOR		
78754	888-240	AMARILLO	10	7,00€
78752	888-149	AZUL	10	7,00€
78748	888-001	BLANCO	10	7,00€
78751	888-090	FUCSIA	10	7,00€
78756	888-495	GRIS	10	7,00€
78750	888-030	NARANJA	10	7,00€
78749	888-009	NEGRO	10	7,00€
78757	888-570	ROJO	10	7,00€
78753	888-171	TURQUESA	10	7,00€
78755	888-470	VERDE	10	7,00€



CÓD. 90542 REF. EST 888 INF 1 0,45€
Estuche vacío

Colección 888 Infinite

Inspirados en el color, las piezas de la colección de 888 Infinite están diseñadas para ser un compañero ideal de la vida diaria. Instrumentos con el emblemático diseño hexagonal, donde los vibrantes colores en resina sintética destacan sobre la punta y el pulsador de cromo brillante. Mecanismo retráctil por botón pulsador. Clip flexible. Punta media. Tinta azul. No estuchados (estuche disponible).

CARAN D'ACHE

Genève

CÓD.	REF.	COLOR	
76376	849-999	ORO	60,00€
76378	849-069	PLATA	60,00€
78017	849-997	ROSADO	60,00€



Colección 849 Gift Line

Bolígrafo elegante y distinguido. Con diseño realmente original. Goldbar: diseño de gran esplendor que evoca a valiosos lingotes de oro. Original: con aire retro y con una clara inspiración en el mundo industrial. Brut Rosé: la última tendencia del oro rosado impregna esta pieza femenina y distinguida. Adornos con 2 y 3 micras de oro y en cromo brillante. Mecanismo retráctil por botón pulsador. Clip flexible. Punta media. Tinta azul. Presentado en original estuche.

CARAN D'ACHE

Genève

NO ESTUCHADOS

CÓD.	REF.	COLOR		
76375	849-470	AMARILLO FLÚOR	10	29,00€
76373	849-090	FUCSIA FLÚOR	10	29,00€
76372	849-030	NARANJA FLÚOR	10	29,00€
76374	849-230	VERDE FLÚOR	10	29,00€



ESTUCHADOS

CÓD.	REF.	COLOR	
76370	849-970	AMARILLO FLÚOR	35,00€
76368	849-730	FUCSIA FLÚOR	35,00€
76367	849-530	NARANJA FLÚOR	35,00€
76369	849-590	VERDE FLÚOR	35,00€



Colección 849 Fluor Line

Bolígrafo convertido en icono y objeto de culto. Con un estilo tanto elegante como informal, se convierte en un indispensable adecuado para todas las ocasiones. Con perfil delgado y cómodo. Cuerpo de aluminio hexagonal de inspiración futurista. Llamativa gama de colores flúor. Detalles en cromo brillante. Mecanismo retráctil por botón pulsador. Punta media. Clip flexible. Tinta azul.

CARAN D'ACHE

Genève

NO ESTUCHADOS

CÓD.	REF.	COLOR		
76381	849-140	AZUL	10	29,00€
76385	849-409	NEGRO	10	29,00€
76383	849-280	ROJO	10	29,00€
78791	849-171	TURQUESA	10	29,00€
76382	849-212	VERDE	10	29,00€
76384	849-350	VIOLETA	10	29,00€



ESTUCHADOS

CÓD.	REF.	COLOR	
76387	849-640	AZUL	35,00€
76391	849-809	NEGRO	35,00€
76390	849-780	ROJO	35,00€
76388	849-671	TURQUESA	35,00€
76389	849-712	VERDE	35,00€
76392	849-850	VIOLETA	35,00€



Colección 849 Metal-X Line

Bolígrafo inconfundible, con un estilo único y atemporal. Líneas puristas y proporciones ideales, que lo convierten en un modelo cómodo y ligero. Cuerpo de aluminio hexagonal disponible en un gran colorido. Detalles metálicos en cromo brillante. Mecanismo retráctil por botón pulsador. Clip flexible. Punta media. Tinta azul.

CARAN D'ACHE

Genève

NO ESTUCHADOS

CÓD.	REF.	COLOR		
76398	849-010	AMARILLO	10	29,00€
76395	849-160	AZUL	10	29,00€
76400	849-150	AZUL ZAFIRO	10	29,00€
76393	849-001	BLANCO	10	29,00€
76397	849-005	GRIS	10	29,00€
76394	849-009	NEGRO	10	29,00€
76399	849-070	ROJO	10	29,00€
76401	849-210	VERDE	10	29,00€
76396	849-299	SURTIDOS*	1	290,00€



ESTUCHADOS

CÓD.	REF.	COLOR	
78366	849-510	AMARILLO	35,00€
78364	849-660	AZUL	35,00€
78368	849-650	AZUL ZAFIRO	35,00€
76365	849-502	BLANCO	35,00€
78365	849-505	GRIS	35,00€
76366	849-509	NEGRO	35,00€
78367	849-570	ROJO	35,00€
78369	849-710	VERDE	35,00€



*Contiene 10 bolígrafos: 2 amarillos, 2 azules, 2 blancos, 2 negros y 2 rojos.

Colección 849 Classic Line

La materialización del casual chic, en un bolígrafo emblemático de temperamento único. Caracterizado por su cuerpo hexagonal de aluminio y su comodidad en la escritura. Disponible en colores clásicos de gran intensidad. Detalles en cromo brillante. Mecanismo retráctil por botón pulsador. Punta media. Clip flexible. Tinta azul.

CARAN D'ACHE

Genève



CÓD.	REF.	COLOR	
68225	840-470	AMARILLO FLÚOR	69,00€
68223	840-159	AZUL	69,00€
68219	840-001	BLANCO	69,00€
68222	840-090	FUCSIA	69,00€
68221	840-030	NARANJA	69,00€
68220	840-009	NEGRO	69,00€
68224	840-230	VERDE LIMÓN	69,00€



Colección 849 Pop Line

Pluma de estilo único e intemporal. Elegante e informal, es un indispensable para todas las ocasiones. Cuerpo de aluminio hexagonal. Con capuchón y clip metálico. Plumín medio. Presentada en estuche.

ECRIDOR
Match Point



ECRIDOR
Yacht Club



ECRIDOR
Golf



¿Cuál es tu pasión?

Swiss
Made

carandache.com

CARAN D'ACHE
Genève

ECRIDOR "LES SPORTIFS"

Todos los modelos de la gama, vienen presentados en un lujoso estuche para regalo.



Colección Ecridor Match Point



Placado en paladio. Grabado de la red de la pista de tenis en todo el cuerpo. Detalle de la bola bajo el clip y media gota de resina amarilla que recuerda a la pelota en el botón pulsador.

Colección Ecridor Yacht Club



Placado en paladio con lujosos detalles. El nombre de la marca Caran d'Ache está grabado con las banderas del código marítimo internacional.

Colección Ecridor Golf



Placado en paladio. Con pequeños alveolos grabados que recuerdan a las bolas de golf.

CARAN P'ACHE

Genève



PORTAMINAS

CÓD.	REF.	COLOR	
64178	849-010	AMARILLO	7,50€
64181	849-160	AZUL NOCHE	7,50€
64184	849-150	BLANCO	7,50€
64180	849-001	CELESTE	7,50€
64176	849-005	MALVA	7,50€
64177	849-009	NARANJA	7,50€
64182	849-070	NEGRO	7,50€
64185	849-210	ROJO	7,50€
64179	849-299	VERDE PRIMAVERA	7,50€
64183	849-510	VERDE VERONÉS	7,50€



Colección 884 Infinite

Inspirados en el color, las piezas de la colección de 884 Infinite están diseñadas para ser un compañero ideal de la vida diaria. Instrumentos con el emblemático diseño hexagonal, donde los vibrantes colores en resina sintética destacan sobre la punta y el pulsador de cromo brillante. Mina de 0,7 mm. Goma de borrar bajo el pulsador. Depósito para varias minas. No estuchados (estuche disponible).

CARAN P'ACHE

Genève



NO ESTUCHADOS

CÓD.	COLOR		
150487	NARANJA	10	29,00€
150488	FUCSIA	10	29,00€

ESTUCHADOS

CÓD.	COLOR		
150489	NARANJA	1	35,00€
150490	FUCSIA	1	35,00€



Colección 844 Fluo Line

Portaminas con el diseño emblemático de la casa. Con perfil delgado y cómodo. Cuerpo de aluminio hexagonal de inspiración futurista. Llamativa gama de colores flúor. Detalles en cromo brillante. Clip flexible. Mina de 0,7 mm. Goma de borrar bajo el pulsador. Depósito para varias minas.

CARAN P'ACHE

Genève

NO ESTUCHADOS

CÓD.	REF.	COLOR		
76512	844-470	AMARILLO FLÚOR	10	29,00€
76511	844-150	AZUL ZAFIRO	10	29,00€
76507	844-001	BLANCO	10	29,00€
76508	844-005	GRIS	10	29,00€
76509	844-009	NEGRO	10	29,00€
76510	844-070	ROJO	10	29,00€
78402	844-299	SURTIDOS *	10	290,00€

*Contiene 10 portaminas: 2 amarillos, 2 azules, 2 blancos, 2 negros y 2 rojos.

ESTUCHADOS

CÓD.	REF.	COLOR		
78363	844-970	AMARILLO FLÚOR	1	35,00€
78362	844-650	AZUL ZAFIRO	1	35,00€
78358	844-501	BLANCO	1	35,00€
78359	844-505	GRIS	1	35,00€
78360	844-509	NEGRO	1	35,00€
78361	844-570	ROJO	1	35,00€



Colección 844 Classic Line

Portaminas con el diseño emblemático de la casa. Con perfil delgado y ligero. Cuerpo de aluminio hexagonal. Disponible en una gama de brillantes y clásicos colores. Detalles en cromo brillante. Clip flexible. Mina de 0,7 mm. Goma de borrar bajo el pulsador. Depósito para varias minas.

CARAN P'ACHE

Genève

CÓD.	REF.	MINA	SUJECIÓN	
76402	3-288	3 MM.	-	32,50€
76403	3-289	3 MM.	RUGOSA	32,50€
76404	22-288	2 MM.	-	32,50€
76405	22-289	2 MM.	RUGOSA	32,50€

Colección Fixpencil

Con una historia que se remonta a 1929, estos portaminas representan el éxito de un clásico que encaja perfectamente en la era contemporánea. Cuerpo de aluminio en color negro intenso. Detalles en cromo brillante. Fuerte sujeción de la mina. Mecanismo de pulsador que permite el avance de la mina. Clip flexible. Con afilador en el pulsador. No estuchados.



CARAN P'ACHE

Genève



CÓD.	REF.	PIEZA	PLUMÍN/TINTA/MINA	
77506	958-511	PLUMA	MEDIO	420,00€
77507	838-511	ROLLER	AZUL	380,00€
77508	890-511	BOLÍGRAFO	AZUL	220,00€
77509	4-511	PORTAMINAS	0,7 MM.	235,00€

Colección Ecridor Yacht Club

En esta ocasión, la Maison ha tomado como referencia para su inspiración el espíritu de los navegantes y su pasión por el mar abierto, grabando al detalle el nombre de Caran d'Ache en 10 letras de un lenguaje universal y deportivo: el código internacional de señales marítimas. Cuerpo hexagonal placado en paladio con lujosos detalles. Plumín rodiado. La pluma y el roller se cierran con capuchón, y el bolígrafo y el portaminas con pulsador. Clip flexible. Estuche de lujo para regalo.



CARAN D'ACHE
Genève

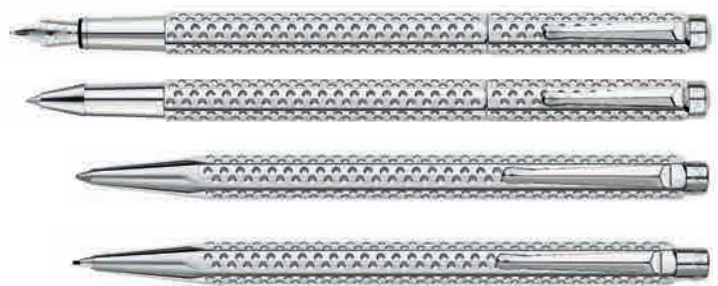

CÓD.	REF.	PIEZA	PLUMÍN/TINTA/MINA	
76422	958-516	PLUMA	MEDIO	340,00€
76423	838-516	ROLLER	AZUL	310,00€
76424	890-516	BOLÍGRAFO	AZUL	185,00€
76425	4-516	PORTAMINAS	0,7 MM	195,00€

Colección Ecridor Golf

En esta ocasión, el preciso grabado se transforma en pequeños alveolos que evocan a las pelotas de golf. Piezas ligeras de magnífica precisión, que recuerdan a este distinguido deporte. Cuerpos, plumín y detalles en brillante rodio. La pluma y el roller se cierran con capuchón, y el bolígrafo y el portaminas con pulsador. Clip flexible. Estuche de lujo para regalo.

CARAN D'ACHE
Genève

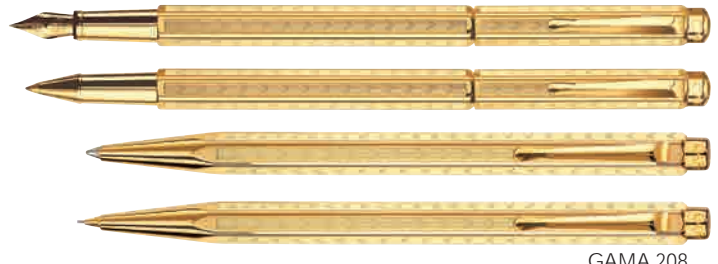

CÓD.	REF.	PIEZA	PLUMÍN/TINTA/MINA	
76410	958-208	PLUMA	MEDIO	425,00€
76411	838-208	ROLLER	AZUL	335,00€
76412	898-208	BOLÍGRAFO	AZUL	255,00€
76413	4-208	PORTAMINAS	0,7 MM	270,00€
76414	958-286	PLUMA	MEDIO	300,00€
76415	838-286	ROLLER	AZUL	270,00€
76416	890-286	BOLÍGRAFO	AZUL	170,00€
76417	4-286	PORTAMINAS	0,7 MM	175,00€

GAMA 208



GAMA 286

Colección Ecridor Chevron

Una gama que evoca a los clásicos de la marca, sin perder el grado de modernidad que inspira su diseño. En esta variante, el grabado "guilloché" realiza con precisión una V invertida a lo largo de las piezas. Materiales de lujo con cuerpos y detalles placados en paladio oro y plata. Plumín rodado. La pluma y el roller se cierran con capuchón, y el bolígrafo y el portaminas con pulsador. Clip flexible. Estuche de lujo para regalo.

CARAN D'ACHE
Genève



CÓD.	REF.	PIEZA	PLUMÍN/TINTA/MINA	
76418	958-485	PLUMA	MEDIO	300,00€
76419	838-485	ROLLER	AZUL	270,00€
76420	890-487	BOLÍGRAFO	AZUL	170,00€
76421	4-486	PORTAMINAS	0,7 MM	175,00€

SET REGALO

78736*	890-015	BOLÍGRAFO	AZUL	181,27€
--------	---------	-----------	------	---------

*Set con bloc de notas de regalo.

Colección Ecridor Retro

Fiel a su nombre, esta gama es un homenaje a los primeros portaminas de Caran d'Ache de 1947. La recuperación de un diseño que no desentona con esta colección de aire moderno. Con un elaborado grabado en los lujosos cuerpos placados en paladio. Plumín rodado. La pluma y el roller se cierran con capuchón, y el bolígrafo y el portaminas con pulsador. Clip flexible. Estuche de lujo para regalo.



CARAN D'ACHE
Genève



Cada abalorio (charme) viene sin montar en esta pequeña bolsa que los protege.

CÓD.	REF.	DETALLES	
76430	890-101	CORAZÓN	290,00€
76431	890-102	CANDADO	290,00€
76432	890-103	TREBOL	290,00€
76433	890-104	LAZO	290,00€
76434	890-105	SOBRE	290,00€

Colección Ecridor Mademoiselle

Una gama con encanto dedicada al universo femenino, con piezas elegantes y llenas de frescura. Bolígrafos con cuerpos placados en paladio, rodeados por un exquisito grabado en forma de cadena de joyería. Para marcar la diferencia, hay disponibles 5 colgantes llenos de simbolismo. Mecanismo retráctil por botón pulsador. Punta media. Estuche de lujo para regalo. Cada abalorio (charme) viene sin montar en esta pequeña bolsa que los protege.



CARAN P'ACHE

Genève



CÓD.	REF.	
150492	890-017	270,00€

Colección Ecridor Flowers

Surge una creación inspirada en la belleza natural de los jardines tropicales. Una pieza placada en paladio y tallada al diamante con grabados frescos en forma de orquídeas vainilla, flores balisier y hojas de palma. Brillo permanente y acabado pulido. Mecanismo retráctil por botón pulsador. Punta media. Clip flexible. Estuche de lujo para regalo.



CARAN P'ACHE

Genève



CÓD.	REF.	
150756	890-515	244,35€

Colección Ecridor Match Point

Haciendo honor al tenis, Caran d'ache presenta este singular bolígrafo de cuerpo grabado a láser con formas de red y una pelota de tenis coronada con laurel en el centro de la pieza. Placado en paladio, cuenta con un original pulsador con una elegante pelota de tenis en relieve. Mecanismo retráctil por botón pulsador. Punta media. Clip flexible. Estuche de lujo para regalo.



CARAN P'ACHE

Genève

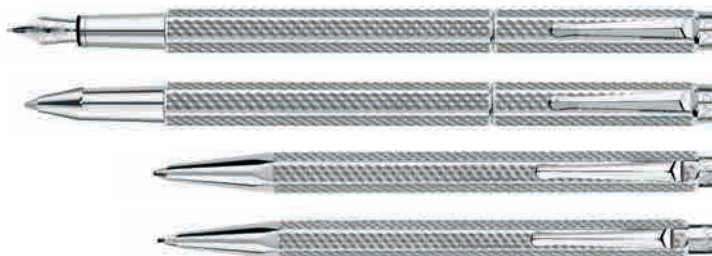

CÓD.	REF.	PIEZA	PLUMÍN/TINTA/MINA	
76406	958-377	PLUMA	MEDIO	370,00€
76407	838-377	ROLLER	AZUL	325,00€
76408	890-377	BOLÍGRAFO	AZUL	210,00€
76409	4-377	PORTAMINAS	0,7 MM	220,00€

Colección Ecridor Cubrik

Esta línea es un ejemplo claro del cuidado en el detalle y el dominio de la técnica de la casa Caran d'ache. Con un estilo delgado y arquitectónico, presentan piezas con cuerpos hexagonales placados en paladio, en los que destaca un elaborado grabado en zigzag de líneas geométricas que se multiplican hasta el infinito. Plumín rodiado. La pluma y el roller se cierran con capuchón, y el bolígrafo y el portaminas con pulsador. Clip flexible. Estuche de lujo para regalo.

CARAN P'ACHE

Genève



CÓD.	REF.	PIEZA	
150493	958-349	PLUMA	180,00€
150494	838-349	ROLLER	214,87€
150495	890-349	BOLÍGRAFO	190,90€



Colección Ecridor Heritage

En esta creación la colección se reafirma en su dimensión intemporal. Instrumento elegante placado en paladio y revestido de hexágonos como emblemas eternos de identidad de sus creadores. La pluma posee un plumín rodiado y junto con el roller se cierran con capuchón. El bolígrafo se cierra con pulsador. Clip flexible. Estuche de lujo para regalo.

CARAN P'ACHE

Genève

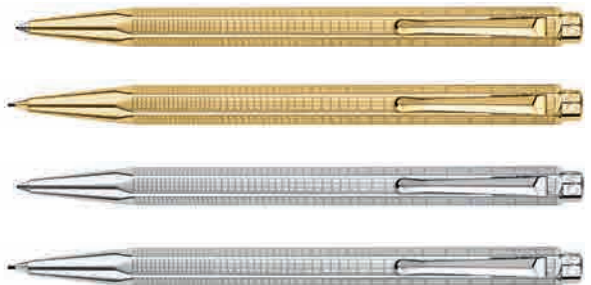

CÓD.	REF.	COLOR	PIEZA	PLUMÍN/TINTA/MINA	
76426	898-368	DORADO	BOLÍGRAFO	AZUL	295,00€
76427	4-368	DORADO	PORTAMINAS	0,7 MM	300,00€
76428	890-366	PLATEADO	BOLÍGRAFO	AZUL	200,00€
76429	4-366	PLATEADO	PORTAMINAS	0,7 MM	210,00€

Colección Ecridor Lignes Urbaines

Armoniosas proporciones, donde la simetría de sus líneas rectas de vértigo, recuerda a la arquitectura de los rascacielos de las grandes ciudades. El equilibrio perfecto en cuerpos de inspiración urbana, fabricados en paladio en oro y plata. Mecanismo retráctil por botón pulsador. Clip flexible. Bolígrafo de punta media. Estuche de lujo para regalo.

CARAN P'ACHE

Genève



CÓD.	REF.	
76439	891-281	575,00€

Bolígrafo Ecridor Grain d'Orge (Plata maciza)

Reedición del modelo Ecridor Grain d'Orge, para rendir homenaje a la labor tradicional de los profesionales del "guilloché". Con un acabado tradicional que aporta un toque de finura a la pieza. Cuerpo fabricado en plata maciza 925, con el clásico diseño hexagonal. Mecanismo retráctil por botón pulsador. Clip flexible. Punta media. Estuche de lujo para regalo.

CARAN D'ACHE

Genève

CÓD.	REF.	PIEZA	TINTA/MINA	
76435	896-286	BOLIGRAFO	AZUL	170,00€
76436	404-286	PORTAMINAS	0,5 MM	175,00€



Colección Ecridor XS Chevron

Discreto y fiable, la versión XS de la gama Chevron tiene todas las cualidades de su predecesor, pero reducido a pequeñas dimensiones. Con el conocido grabado de la V invertida en el cuerpo placado en paladio, estas piezas ofrecen el máximo confort al escribir. Mecanismo retráctil por botón pulsador. Clip flexible. Bolígrafo de punta media. Estuche de lujo para regalo.

CARAN D'ACHE

Genève

CÓD.	REF.	PIEZA	TINTA/MINA	
76437	896-486	BOLIGRAFO	AZUL	170,00€
76438	404-486	PORTAMINAS	0,5 MM	175,00€



Colección Ecridor XS Retro

La refinada y emblemática gama Retro, no pierde un ápice de su grandeza en estos pequeños instrumentos de escritura. Funcionales y cómodas, estas piezas de tamaño reducido, poseen el famoso grabado de la marca, una serie de líneas entrecruzadas en sus cuerpos de paladio. Mecanismo retráctil por botón pulsador. Clip flexible. Punta media. Estuche de lujo para regalo.

CARAN D'ACHE

Genève



CÓD.	REF.	
76349	6533-105	12,00€

Recambio para bolígrafos multifunción RXN.316

Recambio para bolígrafo multifunción Caran d'Ache RXN.316. Cuerpo de acero. Punta media de carburo de tungsteno. Tres colores surtidos: 2 azules, 2 negros y 1 rojo.

CARAN D'ACHE

Genève



CÓD.	REF.	COLOR	
76350	6522-100	AZUL	4,50€
76351	6528-100	NEGRO	4,50€



Recambio para bolígrafos Ecridor XS

Recambio especialmente diseñado para bolígrafos Caran d'Ache Ecridor XS. Permite una escritura fluida sin manchas. Cuerpo de acero inoxidable. Punta fina de bola fabricada en carburo de tungsteno.

CARAN D'ACHE

Genève



CÓD.	REF.	TRAZO	COLOR	
76317	8422-260	GRUESO	AZUL	12,00€
76318	8422-000	MEDIO	AZUL	12,00€
76319	8422-160	FINO	AZUL	12,00€

CÓD.	REF.	TRAZO	COLOR	
76320	8428-109	GRUESO	NEGRO	12,00€
76321	8428-000	MEDIO	NEGRO	12,00€
76322	8428-009	FINO	NEGRO	12,00€

CÓD.	REF.	TRAZO	COLOR	
76323	8420-000	MEDIO	ROJO	12,00€
76324	8420-070	FINO	ROJO	12,00€
76325	8418-000	MEDIO	VERDE	12,00€



Recambio para bolígrafos Goliath

Famoso recambio Goliath para bolígrafos. Permite una escritura fluida sin manchas. Gran duración: hasta 8.000 m equivalente a 600 páginas Din A4. Cuerpo de acero inoxidable. Punta de bola. Trazos intensos y regulares.

CARAN D'ACHE

Genève



CÓD.	REF.	COLOR	
76326	8222-160	AZUL	8,00€
76327	8228-009	NEGRO	8,00€



Recambio rotulador roller

Recambio compatible con todos los bolígrafos roller Caran d'Ache. Permite una escritura fluida sin manchas. Punta de acero inoxidable. Trazo medio.

CARAN D'ACHE

Genève



CÓD.	REF.	TRAZO	COLOR	
76328	8122-000	MEDIO	AZUL	7,00€
76329	8128-000	MEDIO	NEGRO	7,00€
76330	8122-160	FINO	AZUL	7,00€
76331	8128-009	FINO	NEGRO	7,00€



Recambio rotulador fine line

Recambio duradero y de gran precisión. Permite una escritura fluida y fina. Cuerpo metálico. Punta de fibra con refuerzo metálico.

CARAN D'ACHE

Genève



CÓD.	REF.	COLOR	
78759	8522-000	AZUL	3,50€
78760	8528-000	NEGRO	3,50€



Recambio para bolígrafos 888 Infinite

Recambio para bolígrafos de la gama 888 Infinite. Permite una escritura suave, rápida y cómoda. Gran duración: para escribir aproximadamente 100 páginas Din A4. Cuerpo de acero inoxidable. Punta de carburo de tungsteno de 1 mm.

CARAN D'ACHE

Genève



77383



77384

CÓD.	REF.	TIPO	MODELO	
77383	100003-490	PRESIÓN	PLUMAS ECRIDOR	13,20€
77384	100000-820	ROSCA	PLUMAS VARIUS, LEMAN, MADISON, RXN.316 Y EDICIONES ESPECIALES.	13,20€

Émbolo pistón

Émbolo de pluma para tinteros.

CARAN D'ACHE

Genève

CÓD.	REF.	MODELO	
76332	505-000	844, RNX.316, ECRIDOR, HEXAGONAL Y MADISON	3,50€
76334	507-000	ECRIDOR XS Y VARIUS	9,00€
76333	506-000	LEMAN	4,50€

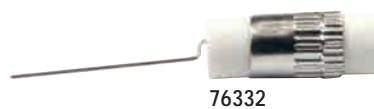

76332



76333



76334

Repuesto de goma para portaminas

Repuesto de gomas de máxima calidad para portaminas Caran d'Ache. Se adaptan perfectamente a su portaminas original.

CARAN D'ACHE

Genève

CÓD.	REF.	COLOR	
77929	8021-014	AZUL IDÍLICO	6,50€
77930	8021-149	AZUL MAGNÉTICO	6,50€
77927	8021-008	FUCSIA DIVINO	6,50€
77922	8021-005	GRIS INFINITO	6,50€
77924	8021-049	MARRÓN ORGÁNICO	6,50€
77925	8021-052	NARANJA ELÉCTRICO	6,50€
77923	8021-009	NEGRO CÓSMICO	6,50€
77926	8021-007	ROJO INFRARROJO	6,50€
77931	8021-191	TURQUESA HIPNÓTICO	6,50€
77928	8021-099	ULTRAVIOLETA	6,50€
77933	8021-221	VERDE DELICADO	6,50€
77932	8021-021	VERDE VIBRANTE	6,50€



Tinta estilográfica

Tintas con pigmentos altamente intensos, vivos y duraderos. Prácticos cartuchos de tinta compatibles con todas las plumas estilográficas Caran d'Ache. De inserción ligera con una leve presión. Caja de 6 cartuchos.

CARAN D'ACHE

Genève

CÓD.	REF.	COLOR	
76338	8011-140	AZUL IDÍLICO	45,00€
76339	8011-149	AZUL MAGNÉTICO	45,00€
76342	8011-080	FUCSIA DIVINO	45,00€
76348	8011-005	GRIS INFINITO	45,00€
76344	8011-049	MARRÓN ORGÁNICO	45,00€
76343	8011-052	NARANJA ELÉCTRICO	45,00€
76337	8011-009	NEGRO CÓSMICO	45,00€
76341	8011-070	ROJO INFRARROJO	45,00€
76340	8011-191	TURQUESA HIPNÓTICO	45,00€
76347	8011-099	ULTRAVIOLETA	45,00€
76346	8011-221	VERDE DELICADO	45,00€
76345	8011-210	VERDE VIBRANTE	45,00€



Tinta estilográfica

Tintas con pigmentos altamente intensos, vivos y duraderos. Diseño hexagonal, marca de la casa, levemente inclinado que permite utilizar hasta la última gota. Disponible en 12 colores. Frasco de 50 ml.

PARKER



CÓD.	
73555	33,87€

Pluma IM

Elegante y cómoda pluma con cuerpo en acero pulido y adornos dorados. Plumilla en acero inoxidable para una mayor resistencia y durabilidad. Su diseño ofrece una escritura óptima a diestros y zurdos.



WATERMAN



CÓD.	
31511	222,95€

Pluma Laca Negra Carene

Línea funcional, refinada y esbelta, sumamente actual. Anillo chapado en oro de 23 quilates. Plumín de oro macizo de 18 quilates. Se presenta en estuche de regalo.





CÓD.
75347 24,30€



Bolígrafo Loom Piano

Bolígrafo con forma cónica muy cómoda, gracias a la sección de agarre de finos anillos en la empuñadura. Diseño elegante con lacados efecto piano. Mecanismo helicoidal. Combinación de partes lacadas y metálicas. Clip de metal con muelle. Tinta color negro. Punta media. Trazo de 0,8 mm. Presentado en estuche.



CÓD.
78313 9,84€



Bolígrafo N'ice pen

Bolígrafo de diseño futurista con cuerpo de metal cromado brillante y parte de atrás de plástico en color antracita. Con forma ergonómica para una mayor comodidad. Clip ancho para mejor sujeción. Mecanismo helicoidal. Tinta color negro. Trazo: 0,6 mm. Presentado en estuche.

BELIUS



Belius

CÓD.	ACABADO	
79760	CROMADO	2,70€
79761	SURTIDOS*	1,80€

*Cuerpo en laca: azul, negro y rojo.



Detalle de textura



Bolígrafo Atom

Bolígrafo de perfil ligero y equilibrado, con cómodo cuerpo. Retráctil. Mecanismo por pulsador. Adornos cromados. Tinta azul. Punta de 1 mm.

Belius



Detalle de textura

CÓD.
77942 7,16€



Bolígrafo 4 en 1

Bolígrafo de última generación ya que incorpora puntero táctil para pantallas, portaminas y bolígrafo en azul y rojo. Cuerpo lacado cuya parte inferior presenta un delicado grabado en forma de rombos para una mejor sujeción. Mecanismo retráctil por pulsador. Con clip. Tinta azul y roja. Punta de 1 mm. Portaminas con punta de 0,5 mm. Presentado en estuche de plástico.

Belius



Detalle de textura

CÓD.	ACABADO	
77696	AZUL	9,18€
77695	NEGRO	9,18€



Bolígrafo Belgrado

Bolígrafo de última generación, ya que incorpora un puntero grip texturizado para pantallas táctiles. Cuerpo lacado. Adornos cromados. Mecanismo retráctil por pulsador. Con clip. Tinta azul. Punta de 1 mm. Presentado en estuche negro con interior forrado en blanco.

Belius



Detalle de textura

CÓD.
77700 10,26€



Bolígrafo Riga

Bolígrafo con una combinación única de estética y confortabilidad. Cuerpo lacado en color negro. Adornos dorados. Mecanismo helicoidal. Con clip. Tinta azul. Punta de 1 mm. Presentado en estuche negro con interior forrado en blanco.

Belius



Detalle de textura

CÓD.	COLOR	
77701	PLATA	10,26€
77702	ROJO	10,26€



Bolígrafo Vilna

Bolígrafo cómodo de diseño atemporal, ideal para la vida diaria. Cuerpo lacado. Adornos cromados. Mecanismo helicoidal. Con clip. Tinta azul. Punta de 1 mm. Presentado en estuche negro con interior forrado en blanco.

Belius

CÓD.	COLOR	
77705	AZUL	12,89€
77703	ROJO	12,89€
77704	VERDE	12,89€



Detalle de textura

**Bolígrafo Copenhagen**

Con un diseño moderno y elegante, este bolígrafo presenta un cuerpo de estructura cómoda en brillante y llamativo lacado. Adornos cromados. Mecanismo helicoidal. Con clip. Tinta azul. Punta de 1 mm. Presentado en estuche negro con interior forrado en blanco.

Belius

CÓD.	COLOR	
77706	CROMADO	10,80€
77707	GRIS	10,80€



Detalle de textura

**Bolígrafo Bucarest**

Rotundo bolígrafo con sencilla y refinada forma. Cuerpo lacado y cromado. Adornos cromados. Mecanismo helicoidal. Con clip. Tinta azul. Punta de 1 mm. Presentado en estuche negro con interior forrado en blanco.

Belius

CÓD.	COLOR	
77711	NEGRO	9,90€
77709	ROJO	9,90€



Detalle de textura

**Bolígrafo Varsovia**

Exquisita colección con piezas de proporciones cómodas y ligeras. Cuerpo lacado. Adornos cromados. Con clip. Bolígrafo con mecanismo helicoidal, tinta azul y punta de 1 mm. Portaminas con mecanismo por pulsador y punta de 0,5 mm. Presentado en estuche negro con interior forrado en blanco.

Belius

CÓD.	PIEZA	
77713	BOLÍGRAFO	9,75€
77714	JUEGO DE BOLÍGRAFO Y PORTAMINAS	14,18€



Detalle de textura

**Colección Brighton**

Línea de gran estilo y personalidad, caracterizada por su aro grabado en detalle. Cuerpo bicolor, cromado y lacado en color negro. Adornos cromados. Mecanismo helicoidal. Con clip. Tinta azul. Punta de 1 mm. Presentado en estuche negro con interior forrado en blanco.

Belius

CÓD.	
77715	11,76€



Detalle de textura

**Bolígrafo Parma**

Distinguido bolígrafo de suaves líneas y cuidados detalles. Cuerpo lacado en color negro. Adornos dorados. Mecanismo helicoidal. Con clip. Tinta azul. Punta de 1 mm. Presentado en estuche negro con interior forrado en blanco.

Belius

CÓD.	ACABADO	
77716	NEGRO	13,17€
77717	PLATA	13,17€



Detalle de textura

**Bolígrafo Cosenza**

Diseño único de gran esplendor, con cuerpo de formas entrelazadas. Adornos cromados. Cierre con capuchón lacado. Con clip. Tinta azul. Punta de 1 mm. Presentado en estuche negro con interior forrado en blanco.



*Nada le hace sombra.
Actitud Belius*

Belius
Punto por escrito

Belius



Detalle de textura



CÓD.	COLOR	PIEZA	
77719	AZUL	BOLÍGRAFO	10,08€
77718	BLANCO	BOLÍGRAFO	10,08€
77721	AZUL	JUEGO DE BOLÍGRAFO Y PORTAMINAS	14,57€
77720	BLANCO	JUEGO DE BOLÍGRAFO Y PORTAMINAS	14,57€

Colección Kassel

Impactante serie de instrumentos de fuerte estructura y formas redondeadas. Cuerpos lacados. Adornos cromados. Con clip. Bolígrafo con tinta azul y punta de 1 mm. Portaminas con punta de 0,5 mm. Mecanismo por pulsador. Presentado en estuche negro con interior forrado en blanco.

Belius



Detalle de textura

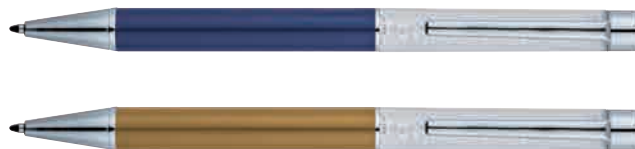

CÓD.	COLOR	
79927	AZUL	14,46€
79926	ORO	14,46€

Bolígrafo Granada

Llamativo bolígrafo con cuerpo lacado en elegantes colores y capuchón transparente relleno de brillantes cristales. Adornos cromados. Mecanismo helicoidal. Tinta azul. Punta 1 mm. Presentado en estuche negro con interior forrado en blanco.

Belius



Detalle de textura



CÓD.	TINTA/PLUMÍN	PIEZA	
79931	AZUL	BOLÍGRAFO	10,97€
79933	AZUL MEDIO	JUEGO DE BOLÍGRAFO Y PLUMA	18,02€

Colección Valencia

Distinguida gama con cuerpo en simil piel. Adornos cromados. Pluma con cierre de capuchón y plumín medio. Bolígrafo con mecanismo helicoidal, punta de 1 mm y tinta azul. Presentado en estuche negro con interior forrado en blanco.

Belius



Detalle de textura



CÓD.	COLOR	
79935	AZUL	9,08€
79934	ROJO	9,08€

Bolígrafo Perpignan

Bolígrafo funcional con un diseño joven y actual. Adornos cromados. Mecanismo retráctil por pulsador. Con clip. Tinta azul. Punta de 1 mm. Presentado en estuche negro con interior forrado

Belius



Detalle de textura



CÓD.	
74920	12,35€

Bolígrafo Chester

Original diseño en forma de cuadrícula. Cuerpo lacado en negro. Adornos cromados. Mecanismo helicoidal. Tinta azul. Punta de 1 mm. Presentado en estuche negro con interior forrado en blanco.

Belius



Detalle de textura

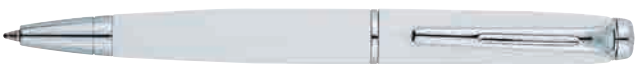

CÓD.	
74921	7,65€

Bolígrafo Aberdeen

Elegante diseño con cuerpo en brillante lacado. Adornos cromados. Mecanismo helicoidal. Tinta azul. Punta 1 mm. Presentado en estuche negro con interior forrado en blanco.

Belius



Detalle de textura



CÓD.
74913 7,61€

Bolígrafo Minsk

Completo bolígrafo con doble función: ofrece una cómoda escritura y funciona también como puntero para dispositivos de pantalla táctil. Cuerpos lacados. Adornos cromados. Mecanismo helicoidal. Tinta azul. Punta 1 mm. Presentado en estuche negro con interior forrado en blanco.

Belius



Detalle de textura



CÓD.	TINTA/PLUMÍN	PIEZA	
79930	AZUL MEDIO	JUEGO DE BOLÍGRAFO Y PLUMA	18,06€

Colección Goremé

Línea de inspiración moderna, con cuerpo en brillante laca acerada. Adornos cromados en color piedra. Pluma con cierre de capuchón y plumín medio. Bolígrafo con mecanismo helicoidal, punta de 1 mm y tinta azul. Presentado en estuche negro con interior forrado en blanco.

Belius



Detalle de textura



CÓD.	COLOR	
74926	ORO	9,74€

Bolígrafo Macerata

Distinguida gama de bolígrafos con cuerpos robustos en color plata. Adornos cromados en oro y plata. Mecanismo helicoidal. Tinta azul. Punta 1 mm. Presentado en estuche negro con interior forrado en blanco.

Belius



Detalle de textura

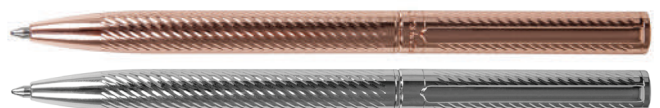

CÓD.	COLOR	
63725	ORO ROSA	23,70€
63726	PLATA	16,06€

Bolígrafo Cascais

Ligeras y originales piezas en los metales de moda. Cuerpo cromado brillo. Mecanismo helicoidal. Tinta azul. Punta 1 mm. Presentado en estuche negro con interior forrado en blanco.

Belius



Detalle de textura



CÓD.	COLOR	PIEZA	
63718	ROSA	BOLÍGRAFO	11,23€
63719	TURQUESA	BOLÍGRAFO	11,23€
63720	ROSA	JUEGO DE BOLÍGRAFO Y PLUMA	21,10€
63721	TURQUESA	JUEGO DE BOLÍGRAFO Y PLUMA	21,10€

Colección Brena

Colección moderna con un toque vintage. Cuerpo lacado con cristal en la anilla central. Adornos cromados. Pluma con cierre de capuchón y plumín medio. Bolígrafo con mecanismo helicoidal, punta de 1 mm y tinta azul. Tamaño compacto mini. Presentación en estuche.

Belius



Detalle de textura



CÓD.	COLOR	PIEZA	
63723	NEGRO	BOLÍGRAFO	9,66€
63722	NEGRO	PLUMA	11,19€
63724	NEGRO	JUEGO DE BOLÍGRAFO Y PLUMA	19,06€

Colección Zadar

Piezas cómodas y elegantes con cuerpo similar piel en color negro y detalles cromados satinados. Pluma con cierre de capuchón y plumín medio. Bolígrafo con mecanismo helicoidal, punta de 1 mm y tinta azul. Tamaño compacto mini. Presentado en estuche transparente.



CÓD.	COLOR	
43082	AZUL	2,33€



Pluma desechable V-PEN Blanco

Plumín de acero. Tinta líquida. Cuerpo redondo de plástico. Visor de la tinta. Trazo de 0,5 mm. Capuchón con clip.



CÓD.	COLOR	
43085	AZUL	2,67€
43086	NEGRO	2,67€
43087	ROJO	2,67€



Pluma desechable V-PEN Silver

Plumín de acero. Tinta líquida. Cuerpo redondo de plástico. Visor de la tinta. Trazo de 0,4 mm. Capuchón con clip.

PELIKAN



CÓD.	
78548	10,16€



Pluma Pelikano Junior

Pluma estilográfica sólida y robusta. Diseño moderno y ergonómico ideado para obtener mayor motricidad. Ideal para aprender a escribir y desarrollar una buena caligrafía. Empuñadura suave y con relieve antideslizante. Incorpora un plumín elástico y resistente a la presión. Cuatro colores vivos y traslúcidos. Trazo de 0,4 mm. Capuchón con logo "anti-giro".

RECAMBIOS BOLÍGRAFOS / ROLLER



Q-CONNECT®

CÓD.	REF.	COLOR	
18835	KF21739	AZUL	0,96€
17143	KF21740	NEGRO	0,96€

Recambio rotulador roller Magno
Recambio para roller. Tinta permanente para la conservación de documentos. Trazo: 0,5 mm.





0,5 mm



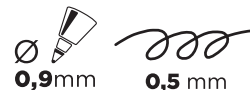

CÓD.	COLOR	
48833	AZUL	1,88€

Recambio rotulador roller Easy

Punta roller. Permite una escritura rápida, regular y fluida. Punta irrompible. Color azul. Diámetro de la bola: 0,9 mm. Trazo de 0,5 mm.



CÓD.	COLOR	TRAZO	
17142	AZUL	0,5 mm	3,41€
16636	NEGRO	0,5 mm	3,41€
18146	AZUL	0,7 mm	3,41€
18145	NEGRO	0,7 mm	3,41€

Recambio rotulador roller

Recambio metálico. Punta cerámica.



CÓD.	REF.	COLOR	
17843	KF21741	AZUL	0,48€
18520	KF21742	NEGRO	0,48€

Recambio para bolígrafos rosca

Cuerpo metálico. Punta de bola. Trazo de 0,5 mm.





Q-CONNECT®

12

0,7 mm

CÓD.	REF.	COLOR	
09162	KF04244	AZUL	0,51€
18641	KF04243	NEGRO	0,51€

Recambio para bolígrafos
Cuerpo metálico. Punta de bola. Trazo de 0,7 mm.



PARKER

12

0,7 mm

CÓD.	COLOR	
57356	AZUL	4,71€
57358	NEGRO	4,71€

Recambio para bolígrafos
Punta de acero inoxidable y de bola. Válido para todos los modelos de Parker. Trazo de 0,7 mm.



PARKER

12

0,5 mm

CÓD.	COLOR	
57357	AZUL	4,71€
57359	NEGRO	4,71€

Recambio para bolígrafos
Punta de acero inoxidable y de bola. Trazo de 0,5 mm.



WATERMAN
PARIS

12

0,7 mm

CÓD.	COLOR	
14804	AZUL	5,24€
06754	NEGRO	5,24€

Recambio para bolígrafos
Estándar máxima. Punta media. Cuerpo metálico. Punta de acero inoxidable. Trazo de 0,7 mm.



PARKER

CÓD.	COLOR	TRAZO	
16854	AZUL	0,5 mm	5,00€
16855	NEGRO	0,5 mm	5,00€
06933	AZUL	0,8 mm	5,00€
09662	NEGRO	0,8 mm	5,00€

12

Recambio rotuladores roller
Recambio con cuerpo metálico y escritura suave.



PARKER

12

0,7 mm

CÓD.	COLOR	
34940	AZUL	5,01€
34939	NEGRO	5,01€

Recambio para bolígrafos gel
Tinta gel. Punta de bola. Trazo de 0,7 mm.



Pelikan

20

0,8 mm

CÓD.	COLOR	
59098	AZUL	0,96€
73701	NEGRO	0,96€

Recambio para bolígrafos
Recambio metálico con punta de bola. Para bolígrafos multicolor, multifunción y de tamaño reducido. Punta: 0,8 mm.



PILOT

12

0,4 mm

CÓD.	COLOR	
25864	AZUL	0,51€
25865	NEGRO	0,51€
25866	ROJO	0,51€

Recambio para bolígrafos Super Grip / Dr. Grip
Tinta base de aceite. Trazo de 0,4 mm.

liderpape



1 mm



CÓD.	REF.	COLOR	
68791	BO16	AZUL	0,85€
68797	BO22	CELESTE	0,85€
68793	BO18	NEGRO	0,85€
68792	BO17	ROJO	0,85€
68795	BO20	ROSA	0,85€
68794	BO19	VERDE	0,85€
68796	BO21	VIOLETA	0,85€

Recambio para bolígrafos Gummy TouchRecambio para bolígrafo de tinta con base de aceite. Punta media. Trazo de 1 mm. Bolsa de 10 unidades.

PILOT

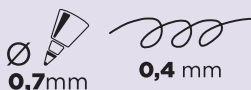

CÓD.	COLOR	
54973	AZUL	4,32€
54974	NEGRO	4,32€
54975	ROJO	4,32€

Recambio bolígrafo FrixionRecambio para bolígrafos Pilot Frixion Ball Clicker. Punta de 0,7 mm. Trazo de 0,4 mm. Tres colores disponibles: azul, negro y rojo. Estuche de 3 unidades.

PILOT



CÓD.	COLOR	
32190	AZUL	1,05€
28592	NEGRO	1,05€
52085	ROJO	1,05€

Recambio para bolígrafos G-2

Tinta gel. Trazo de 0,7 mm.



Q-CONNECT®



CÓD.	REF.	COLOR	
300027	KF11048	AZUL	0,13€
300028	KF15394	NEGRO	0,13€

Recambio para bolígrafo peana

Cuerpo de plástico transparente. Punta metálica. Trazo de 0,7 mm.

BIC®



CÓD.	COLOR	
77653	AZUL	0,62€

Recambio para bolígrafos peana

Recambio para bolígrafo BIC peana Pen Desk (cód. 71778). Con bola de carburo de tungsteno de larga duración que permite una escritura más fácil, limpia y uniforme. Trazo de 0,4 mm. Color azul.

Paper Mate®



CÓD.	COLOR			
79794	AZUL	12	1	2,64€
79795	NEGRO	12	-	2,64€

Recambio para bolígrafosRecambio para bolígrafo de tinta de gel con tecnología termosensible que permite un borrado limpio y suave. Indicado para bolígrafo borrable Replay Premium. Trazo de 0,7 mm. Blister de 2 unidades.uni
MITSUBISHI PENCIL

CÓD.	COLOR	
79657	AZUL	3,80€
79658	NEGRO	3,80€
79659	ROJO	3,80€

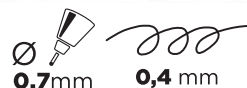
Recambio para bolígrafos borrablesRecambio para roller de tinta de gel que desaparece por fricción para bolígrafos Uni-ball TSI UF-220. Punta de 0,7 mm. Trazo de 0,4 mm. Tres colores disponibles: azul, negro y rojo. Blister de 3 unidades.

Artline®



CÓD.	COLOR	
42858	AZUL	4,05€
42857	NEGRO	4,05€
42859	ROJO	4,05€
64200	VERDE	4,05€

**Tinta rotulador 500-A**

Tinta con base de alcohol libre de xileno. Para marcadores de pizarra blanca. Frasco de 20 ml.

edding®



CÓD.	COLOR	
22740	AZUL	9,11€
22738	NEGRO	9,11€
22739	ROJO	9,11€

Tinta rotulador T-100

Tinta permanente casi inodora. Sirve para rellenar todo tipo de marcadores Edding recargables. Frasco de 100 ml.



edding®



CÓD.	COLOR	
08042	AZUL	4,38€
08043	NEGRO	4,53€

Tinta rotulador T-25

Tinta permanente casi sin olor, en bote con cánula. Para los marcadores rellenables Edding. Se puede aplicar directamente sobre tampones, plantillas, etc. Frasco de 30 ml.



PARKER



CÓD.	COLOR	
16500	AZUL PERMANENTE	6,45€
08030	NEGRO	6,45€

Tinta estilográfica

Tinta para estilógrafo. Frasco de 57 ml.



PARKER

CÓD.	COLOR	
16497	AZUL PERMANENTE	3,27€
08031	NEGRO	3,27€

Tinta estilográfica

De inserción ligera con una leve presión. Caja de 5 cartuchos.



PARKER

CÓD.	COLOR	
38018	AZUL REAL	3,27€

Tinta estilográfica

Tinta azul lavable. Válido para todos los modelos de plumas de Parker. Caja de 5 cartuchos.

WATERMAN
PARIS

CÓD.	COLOR	
23121	AZUL FLORIDA	3,51€
23122	NEGRO	3,51€

Tinta estilográfica

De inserción ligera con una leve presión. Caja de 8 cartuchos estándar largos.



Pelikan®

CÓD.	COLOR	
17041	AZUL REAL	0,86€
17042	NEGRO	0,86€

Tinta estilográfica

De inserción ligera con una leve presión. Caja de 6 cartuchos.



liderpape



CÓD.	REF.		
75486	BK01*	1	1,20€
75487	BK02	50	0,41€

*Blister de 2 uds.

Borratintas

Rotulador borratintas para estilográficas. Con la punta blanca borra la tinta azul real utilizada con las estilográficas. Con la punta azul se reescribe en la parte borrada.

Pelikan



CÓD.	
36546	0,84€

Borratintas Super-Pirat

Ideal para borrar tinta estilográfica de color azul real. Punta azul para escribir sobre la zona de borrado.

MINAS

liderpape



2 mm



CÓD.	REF.	
57355	ML01	0,42€

Minas grafito para compás

Minas de grafito para compás. Gran resistencia. 2 mm. Cada estuche contiene 3 minas.



Q-CONNECT®



CÓD.	REF.	
10691	KF00235	0,18€

Minas para portaminas

De grafito. Gran resistencia. Grosor de 0,5 mm. Dureza HB. Para todo tipo de portaminas. Estuche de 12 minas.



0,5 mm



liderpape



CÓD.	REF.	GROSOR	
35821	MG01	0,5 mm	0,23€
35822	MG02	0,7 mm	0,25€



0,5 mm



0,7 mm

Minas para portaminas

Minas de grafito. Altamente resistentes a la rotura y de extraordinaria suavidad. Dureza HB. Para todo tipo de portaminas. Estuche de 12 minas.

liderpape



0,5 mm



CÓD.	REF.	
52401	ML06	0,71€

Minas de colores para portaminas

Minas de colores surtidos. Grosor: 0,5 mm. 2 por color. Totalmente borrables. Estuche de 12 minas.

liderpape



2 mm



liderpape



CÓD.	REF.	
52404	MG04	0,80€

Minas rectangulares para portaminas

De grafito. Rectangulares: 2 mm por un lado y 0,9 mm por otro. Estuche de 12 minas.



2 mm



0,9 mm

CÓD.	REF.	COLOR		
49172	MG03	GRAFITO NEGRO	24	1,09€
49173	ML02	COLORES SURTIDOS	12	1,76€

Minas para portaminas

Grosor de 2 mm. Estuche de 12 minas.

ALPINO



CÓD. 04984 1,40€

Minas para portaminas Maxim
De grafito. Grosor de 2 mm. Dureza HB. Estuche de 12 minas.



CÓD. 50379 2,99€

Mina para portaminas
De grafito. Grosor de 3,15 mm. Dureza HB. Estuche de 6 minas.



CÓD.	GROSOR	DUREZA	CÓD.	GROSOR	DUREZA
22616	0,3 mm	HB	22626	0,5 mm	2H
22623	0,5 mm	B	22627	0,5 mm	3H
22625	0,5 mm	H	22630	0,7 mm	HB
22624	0,5 mm	HB	22629	0,7 mm	2B
22622	0,5 mm	2B	22638	0,9 mm	HB

Minas para portaminas
De grafito. Altamente resistentes a la rotura y de extraordinaria suavidad. Estuche de 12 minas.



CÓD.	COLOR
16617	AZUL
16616	ROJO

Minas para portaminas
Altamente resistentes a la rotura y de extraordinaria suavidad. Gran opacidad. Para todo tipo de portaminas de 0,5 mm. Estuche de 12 minas.



CÓD. 23123 4,73€

Minas para portaminas
Ideales para escribir, dibujar y esbozar. Dureza HB y grosor de 2 mm. Estuche de 10 minas.



CÓD. 43265 0,60€

Minas para portaminas
De grafito. Grosor de 0,5 mm. Dureza HB. Estuche de 12 minas.

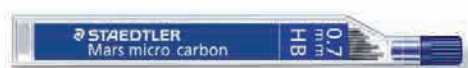

CÓD.	GROSOR	DUREZA	12	1	0,78€	CÓD.	GROSOR	DUREZA	12	1	0,78€
150292	0,5 mm	B	12	-	0,78€	150296	0,7 mm	B	12	-	0,78€
150294	0,5 mm	H	12	-	0,78€	150298	0,7 mm	H	12	-	0,78€
73109	0,5 mm	HB	12	1	0,78€	73110	0,7 mm	HB	12	1	0,78€
150293	0,5 mm	2B	12	-	0,78€	150297	0,7 mm	2B	12	-	0,78€
150295	0,5 mm	2H	12	-	0,78€	150299	0,7 mm	2H	12	-	0,78€

Minas para portaminas
De grafito. Color negro intenso. Alta resistencia y flexibilidad. Estuche 12 minas.



CÓD. 91033 0,5 mm 1,30€

Minas para portaminas
Minas de dureza HB de 0,5 mm. Estuche de 12 minas.

MINAS PARA MARCAR



CÓD.	COLOR
04973	AZUL
04975	BLANCO
04977	NEGRO
04978	ROJO

Minas para marcar
Barras de marcar para rotular superficies como metal (incluso caliente), cartón, madera seca, etc. Forma redonda. Longitud: 120 mm. Diámetro: 13,5 mm. Caja de 12 unidades.





Paper Mate

InkJoy

NUEVO

NUEVO BOLÍGRAFO PAPER MATE INKJOY GEL
SE SECA RÁPIDO Y NO EMBORRONA



Colores brillantes



Escritura suave de
tinta de Gel



Sujeción agradable



SE SECA
RÁPIDO Y NO
EMBORRONA

Secado rápido

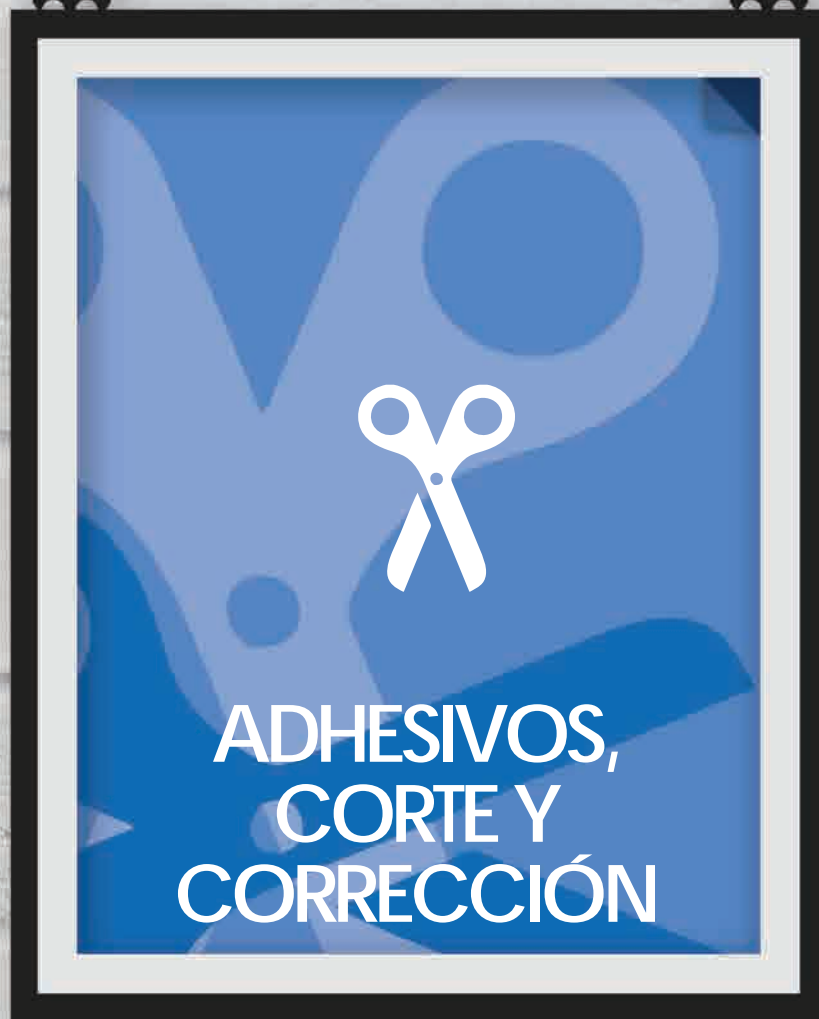

Afilaminas	399	Pegamentos cola	376
Barras de pegamento	381	Pegamentos de contacto	379
Barras termofusibles	389	Pegamentos en barra	381
Bisturís	395	Pegamentos en spray	383
Cinta adhesiva magnética	388	Pegamentos instantáneos	379
Cintas correctoras	405	Pegamentos roller	381
Cizallas de palanca	397	Pegamentos universales	377
Cizallas de rodillo	395	Pistolas termofusibles	389
Cizallas profesionales	398	Planchas de corte	394
Cola	376	Recambio barras termofusibles	389
Cola pegamentos	376	Repuestos cúteres	395
Correctores en cinta	405	Sacapuntas	399
Correctores en frasco	404	Sacapuntas con depósito	400
Correctores lápiz	409	Sacapuntas con goma	403
Cuchillas para cúteres	395	Sacapuntas de sobremesa	404
Cuchillos cúteres	392	Sacapuntas eléctrico	404
Cúteres	392	Sello dispensador almohadillas adhesivas	388
Guillotinas de palanca	397	Sujetacosas	387
Guillotinas profesionales	398	Tijeras de oficina	391
Lápices correctores	409	Tijeras escolares	389
Limpiador pegamentos	385	Velcro autoadhesivos	388
Masillas adhesivas	387		



liderpapel



LAVABLE

CÓD.	REF.	CONTENIDO		
36473	PG04	56 ml	24	0,94€
36474	PG02	150 ml	12	2,08€
36475	PG03	250 ml	6	2,89€
36476	PG01	1000 ml	1	6,21€



Con aplicador, lo que facilita su uso sin mancharse.



Pegamento cola blanca

Ideal para manualidades, bricolaje, hogar y oficina. Pega madera, papel, cartón, corcho y otros materiales. De adhesivo rápido. Lavable. Sin disolventes. No irrita al contacto con la piel. Con aplicador, lo que facilita su uso sin mancharse. Secado incoloro. Especial para manualidades.

Imedio



CÓD.	CONTENIDO	
28018	40 ml	1,55€

Pegamento cola blanca

Cola blanca de secado transparente y rápido. No contiene disolventes y no es inflamable. Es excepcional para realizar manualidades en el hogar y en la escuela. Usos: papel, madera, cartón, piel, tela, corcho, poliestireno expandido, etc.

UHU®



LAVABLE



CÓD.	CONTENIDO	
79166	100 ml	3,21€

Pegamento cola blanca

Cola blanca sin disolventes. Para papel, cartón y materiales naturales. Indicada especialmente para niños y la creación de manualidades. Transparente al secarse. Contiene una espátula integrada para aplicar el adhesivo de manera uniforme.

Pritt



CÓD.	CONTENIDO	
47538	50 g	1,56€
47539	100 g	1,97€

Pegamento cola blanca

Cola blanca, pega de forma rápida y fácil. Su fórmula es respetuosa con el medio ambiente al no contener plastificantes. Usos: papel, madera, cartón, piel, tela y otros muchos materiales. Apto para uso escolar, infantil y doméstico. Dosificador con dos formas para extenderlo: ya sea una línea más precisa o una más gruesa.

Pritt



CÓD.	CONTENIDO	
48205	100 g	3,18€

Pegamento cola transparente

Cola universal transparente para madera, cartón, plástico, tela, metal, etc. Su dosificador con dos posiciones permite tanto una aplicación fina y precisa como una aplicación ancha para grandes superficies. Sin disolventes.

Quilosa



CÓD.	CONTENIDO	
12913	30 ml	1,79€

Pegamento cola transparente

Con esponja dispensadora. Transparente, lavable, no gotea. Para papel. Con aplicador, lo que facilita su uso sin mancharse.

Tombow



LAVABLE



CÓD.	CONTENIDO	
150145	50 ml	2,69€

Pegamento cola transparente

Pegamento cola líquido con 2 puntas, una para áreas pequeñas y otra para áreas grandes. Transparente, lavable y permanente. Aplicación lisa y uniforme. Muy útil para manualidades, scrapbooking y tarjetería. Libre de ácidos.



Imedio

CÓD. CONTENIDO
36467 35 ml 1,92€

Pegamento universal
De uso universal. Secado rápido, transparente, fuerte, duradero, limpio y resistente a la humedad. Ideal para su utilización en el hogar, en tareas de bricolaje, manualidades y artesanía. Usos: porcelana, cerámica, madera, cartón, papel, etc.



UHU

CÓD. CONTENIDO
78521 35 ml 3,00€

Pegamento universal
Pegamento universal multiuso sin disolventes. Fabricado con un 70% de materiales naturales y frasco con un 88% de materias primas de origen vegetal. Totalmente reciclable. Se lava con jabón. Rellenable. Aplicador giratorio. Usos: pega cartulina, papel, fieltro, cuero, corcho, tela y madera así como metal, porcelana, vidrio, Styropor® y muchos tipos de plástico. No es apropiado para fotos, PE ni PP.



UHU

CÓD. CONTENIDO
78523 20 g 3,09€

Pegamento universal
Pegamento líquido transparente multiuso sin disolventes. Tubo blando, ergonómico e irrompible. Pegado limpio y sin goteo. Secado rápido. Lavable a 40° C. Inodoro. Ideal para reparaciones en el hogar, artesanía, la escuela y la oficina. Aplicable a diversos materiales, incluso poliestireno extruido y PVC.



UHU

CÓD. CONTENIDO
78524 18 g 3,09€

Pegamento universal
Pegamento líquido transparente universal. Tubo blando, ergonómico e irrompible. Pegado limpio y sin goteo. Secado rápido, superfuerte y elástico. Pegado por contacto. Puede usarse bajo el agua. Ideal para juntas visibles y materiales transparentes.



Bostik

CÓD. CONTENIDO
54830 55 ml 3,47€

Pegamento universal
Adhesivo transparente de contacto de uso universal. Ofrece un agarre flexible, inmediato y definitivo. De secado rápido. Ideal para unir plásticos rígidos o flexibles entre sí o sobre metales, madera, cerámica, etc...



LOCTITE

CÓD. CONTENIDO
78813 20 g 8,65€

Pegamento universal instantáneo
Pegamento universal que garantiza la adhesión en tan solo 60 segundos y pega 50 veces más rápido que otros. Adhesivo extra fuerte para reparaciones grandes y medianas. Indicado para madera, metal, cuero, cerámica, piedra, goma o plástico. Fórmula gel ideal para superficies verticales y evitar el goteo. Flexible.



LOCTITE

CÓD. CONTENIDO
62781 3 g 7,27€

Pegamento universal
Adhesivo universal instantáneo para usos múltiples. Máxima fuerza de unión en pocos segundos. Nuevo formato preciso, limpio y fácil de dosificar. Adecuado para pegar metal, porcelana, plástico, caucho, cuero y madera.



SUPERGEN

CÓD. CONTENIDO
28026 20 ml 1,24€

Pegamento universal transparente goma EVA
Especial para trabajos manuales. Pegamento universal transparente para uniones resistentes entre materiales ligeros. Limpio y fácil de usar. Usos: papel, cartón, tejidos, materiales ligeros, como goma Eva. Indicado para trabajos delicados, acabados cuidadosos, de bricolaje en la oficina y el hogar.



Scotch

CÓD. CONTENIDO
74017 30 ml 2,28€

Pegamento universal en gel
Pegamento universal en gel para usos múltiples. De aplicación rápida, puede utilizarse sobre diferentes superficies: papel, cartón, madera, tela, plástico, cuero y metal. Rápido, pega en pocos minutos sobre superficies limpias y secas. Limpio, su consistencia en gel proporciona un inmejorable control del dispensado, además no se hace hilos. Ideal para trabajos de precisión. Tubo de metal.

LOCTITE®

Nunca te falla

SUPER GLUE-3

... tan fácil
como escribir

Anunciado en

TV

NUEVO



GRAN INNOVACIÓN EN EL MERCADO

► FORMA DE BOLÍGRAFO

Para una aplicación cómoda.

► PRECISO

El sistema de presión permite una fácil aplicación con la cantidad necesaria de adhesivo.

► LIMPIO

Mediante un proceso que evita el antigoteo en la aplicación.



Henkel

HENKEL Ibérica S.A. Bilbao, 72-84 - 08005 Barcelona - Tel. 93 290 40 00
Asistencia Técnica : +34 900 180 406 - www.loctitesuperglue-3.com



CÓD.	CONTENIDO	
31741	20 ml	1,56€
79294	40 ml	2,72€
31742	75 ml	3,35€



Pegamento de contacto incoloro

Indicado por su transparencia, para unos acabados más limpios en todos los trabajos de bricolaje y reparación. No amarillea con el paso del tiempo. Adhesivo incoloro y de secado rápido. Encolado flexible. Pega madera, moqueta, caucho, etc.



CÓD.	CONTENIDO	
28025	20 ml	1,33€
28027	40 ml	2,00€
28024	75 ml	2,47€



Pegamento de contacto

Cola de contacto para uniones resistentes, flexibles y duraderas. Indicada para trabajos de bricolaje y reparación. Es de fácil aplicación y garantiza siempre unos resultados auténticamente profesionales. Encolado flexible. Usos: pega madera, moqueta, caucho, tejidos, lozas, etc.



CÓD.	CONTENIDO	
44308	50 g	3,14€
44309	125 g	5,37€

Pegamento de contacto

Cola de contacto para uniones resistentes, flexibles y duraderas. Pega casi todos los materiales. Excelente resistencia al agua. Indicado para trabajos de bricolaje y reparación, oficina y hogar.



PEGAMENTOS INSTANTÁNEOS

¿CÓMO ELEGIR EL ADHESIVO INSTANTÁNEO ADECUADO?

Fórmula Líquida LIQUIDA

- Fórmula original en todos los formatos.

Fórmula GEL

- Fórmula innovadora que no gotea, ideal para aplicaciones verticales y superficies porosas.

¿QUÉ OFRECEN LOS ADHESIVOS INSTANTÁNEOS?

- Fuerza instantánea
- Extra fuerza
- Multimaterial
- Transparente
- Resiste a golpes y al agua

LOCTITE Formato original

CÓD.	CONTENIDO	
28032	3 g	3,33€

Pegamento instantáneo Original

Pegamento instantáneo con máxima fuerza de unión en pocos segundos. Pega todo tipo de materiales. Con tapón antiobstrucción que mantiene el producto siempre fresco. Nueva fórmula resistente al agua.

LOCTITE 3 monodosis

MINI TRÍO

CÓD.	CONTENIDO	
47540	3 x 1 g	4,76€

LOCTITE No pega los dedos

REPOSICIONABLE

CÓD.	CONTENIDO	
48203	3 g	5,39€

Pegamento instantáneo Mini Trío

Pegamento instantáneo líquido en el formato más cómodo. Máxima fuerza de unión en pocos segundos. Pega todo tipo de materiales. Tres mini-dosis que mantienen el pegamento siempre fresco. Blister de 3 unidades de 1 g cada unidad.

Pegamento instantáneo Power Easy

Pegamento instantáneo en fórmula gel que no pega los dedos inmediatamente. Pega todo tipo de materiales. Reposicionable, sin olor y no irritante. Nueva fórmula resistente al agua.

LOCTITE Pegados flexibles

FLEXIBLE

CÓD.	CONTENIDO	
42530	3 g	5,78€

LOCTITE Aplicación precisa evita goteos

PRECISIÓN

CÓD.	CONTENIDO	
28005	5 g	6,60€

Pegamento instantáneo Power Gel

Pegamento instantáneo en fórmula gel con máxima flexibilidad gracias a su contenido de partículas de caucho. Fórmula innovadora antigoteo ideal para superficies verticales. Pega todo tipo de materiales. Nueva fórmula resistente al agua.

Pegamento instantáneo Precisión

Pegamento instantáneo líquido para aplicaciones precisas. Máxima fuerza de unión en pocos segundos. Pega todo tipo de materiales. Boquilla extralarga que permite llegar a los rincones de más difícil acceso. Nueva fórmula resistente al agua.



LOCTITE

RECOMENDADO

Con pincel
limpio y seguro

PINCEL

CÓD.	CONTENIDO	
25870	5 g	6,20€

Pegamento instantáneo Pincel
Pegamento instantáneo líquido con pincel para una aplicación limpia, fácil y segura. Máxima fuerza de unión en pocos segundos. Pega todo tipo de materiales. Nueva fórmula resistente al agua.



BIC

FIX STRONG

3g

CÓD.	CONTENIDO	
73834	3 g	1,80€

Pegamento instantáneo Fix Strong
Pegamento instantáneo de 3 g. Excelente resultado en plástico, madera y porcelana. Adhesivo extrafuerte para uniones rápidas y duraderas.



UHU

Strong & Safe
SUPER

7g

CÓD.	CONTENIDO	
78522	7 g	5,28€

Pegamento instantáneo Strong&Safe
Pegamento multiuso transparente. Superfuerte y de secado rápido y seguro. Flexible e inodoro. Los dedos no se quedan pegados de forma inmediata. El pegado se puede corregir durante 20 segundos. Resistente a las vibraciones, golpes, humedad y temperaturas. Usos: porcelana, cerámica, plásticos, metal, madera, cristal, cuero, goma, Styropor®, papel, cartulina, etc. No apropiado para PE, PP, tejidos o cueros de revestimiento.



SUPERGEN

SUPER RAPID
INSTANTÁNEO

CÓD.	CONTENIDO	
39171	3 g	3,60€

Pegamento instantáneo Super Rápido
Pegamento instantáneo de máxima precisión y gran resistencia. Con tapón antiobstrucción. Usos: metales, porcelana, mármol, plásticos, vidrio, caucho, madera, cuero, etc.



LOCTITE

Para usos frecuentes

PROFESIONAL

CÓD.	CONTENIDO	
59155	20 g	18,97€

Pegamento instantáneo Profesional
Pegamento instantáneo con máxima fuerza de unión en pocos segundos. Pega todo tipo de materiales. En formato profesional indicado para superficies extensas o uso frecuente. Nueva fórmula resistente al agua.



Pelikan

PELIFIX

3g

CÓD.	CONTENIDO	
69797	3 g	1,25€

Pegamento instantáneo superglue Pelifix®
El pegamento superglue es transparente y se seca muy rápido. Una mecha en el interior de la tapa impide que la abertura se cierre debido a los restos de pegamento, lo que prolonga su duración. Flujo fluido incluso en las zonas más pequeñas. Entre otras cosas, es adecuado para pegar cerámica, porcelana, goma, piedra, madera y muchos otros materiales. No apto para la espuma de poliestireno o textiles.



UHU

Instantáneo SUPER RÁPIDO
SUPERGEL
3g

CÓD.	CONTENIDO	
78527	3 g	4,41€

Pegamento instantáneo Super Rápido
Pegamento multiuso super fuerte. Limpio y sin goteo. Ajustable durante un breve periodo de tiempo. Ideal para materiales porosos y superficies verticales. Usos: cerámica, madera, cuero, plásticos y porcelana.



SOUDAL

CYANO Universal

CÓD.	CONTENIDO	
62712	50 g	11,64€

Pegamento instantáneo
Adhesivo transparente instantáneo de uso universal, de cianoacrilato de viscosidad alta, en base Ethyl-Cianoacrilato. Pegado inmediato. Excelentes resultados en materiales no porosos como: goma, plástico, metal, etc.



Q-CONNECT®

12

CÓD.	REF.	
34206	KF10943	3,58€

Pegamento roller removible
 Pegamento en cinta, limpio, rápido y preciso. Pega papel, cartón, fotografía, etc. No deja residuos. Medidas: 6,5 mm (ancho) x 10 m (largo).



Q-CONNECT®

12

CÓD.	REF.	
150285	KF10946	2,93€

Pegamento roller permanente
 Pegamento de fácil manejo rápido y limpio. Ofrece una adhesión permanente y unos resultados excelentes. Pega papel, cartón, fotografías, etc. No deja residuos. Medidas: 6,5 mm (ancho) x 8,5 m (largo).



Pritt

10

CÓD.	
28033	4,05€

Pegamento roller mini permanente
 Pegamento roller compacto y ergonómico en tamaño mini. Ofrece una adhesión permanente. Ideal para pegar papel, cartón, fotografías, plástico y cristal. Preciso, limpio, rápido y práctico. Mínimo de un 50% de plástico reciclado, plástico post-consumo. 100% reciclable. Su tamaño le permite llevarlo en un estuche. Aplicador mini roller y tapa protectora. Medidas: 8,4 mm (ancho) x 6 m (largo).



Pritt

8

CÓD.	
150109	4,49€

Pegamento roller permanente
 Pegamento roller compacto y ergonómico. Ofrece una adhesión permanente. Ideal para pegar papel, cartón, fotografías, plástico y cristal. Preciso, limpio, rápido y práctico. Mínimo de un 50% de plástico reciclado, plástico post-consumo. 100% reciclable. Con tapa protectora. Medidas: 8,4 mm (ancho) x 10 m (largo).



tesa

150099 2,08€

Pegamento roller permanente
 Pegamento roller ergonómico para pegar papel, cartón, fotografías, etc. Fabricado con plástico 100% reciclable. Pega de forma limpia, rápida y precisa. Fuerza adhesiva extremadamente alta. Sin disolventes. Desechable. Medidas: 8,4 mm (ancho) x 8,5 m (largo).

PEGAMENTOS EN BARRA



liderpape

CÓD.	REF.	CONTENIDO		
28009	PE01	10 g	24	0,56€
28010	PE02	20 g	24	0,69€
28011	PE03	40 g	12	1,21€

Pegamento en barra
 Lápiz adhesivo de alta calidad. Máximo deslizamiento sobre el papel. Secado instantáneo, no humedece el papel. No deja grumos ni filamentos. Para papel, cartón, fotos, telas, etc. Apto para uso escolar y en oficinas. Sin disolventes.



Q-CONNECT®

CÓD.	REF.	CONTENIDO		
36210	KF10504	10 g	25	0,47€
36211	KF10505	20 g	12	0,61€
36212	KF10506	40 g	10	1,08€



Pegamento en barra
 Lápiz adhesivo de alta calidad. Máximo deslizamiento sobre el papel. Secado instantáneo, no humedece el papel. No deja grumos ni filamentos. Para papel, cartón, fotos, telas, etc.

UHU®

Ingredientes renovable 98%
 sin disolventes

CÓD.	CONTENIDO		
78518	8 g	24	0,98€
78519	21 g	12	1,56€
78520	40 g	12	2,37€



Pegamento en barra
 Pegamento en barra práctico y limpio, con adhesión directa de muy buena calidad. Pegado rápido y resistente. Para papel, cartulina, etiquetas y Styropor®. Apto para uso doméstico, escolar y en oficinas. Tapón rosca que impide que el pegamento se seque. Lavable en frío. Sin disolventes. Fórmula con un 98 % de ingredientes de origen natural.

¿CÓMO SE DICE UHU AL REVÉS?



ADHESIVOS UNIVERSALES • BARRAS ADHESIVAS • ADHESIVOS EN ROLLER • MASILLAS ADHESIVAS • PRODUCTOS CREATIVOS • CORRECTORES • CINTAS ADHESIVAS • ADHESIVOS INSTANTÁNEOS • ADHESIVOS EN SPRAY • ESPECIALIDADES.

Lo digas como lo digas, lo mires por donde lo mires,
UHU® pega todo, siempre.

UHU®

www.uhu-spain.com

Pritt

Ingredientes renovable 90%
fabricado en EU
sin disolventes

15 RECOMENDADO

CÓD.	CONTENIDO	
28028	11 g	1,37€
28030	22 g	1,99€
28029	43 g	3,07€

Pegamento en barra

Pegamento en barra con más de un 90% de ingredientes renovables. Ofrece la máxima fuerza, eficiencia y durabilidad. Pega papel, cartón, cartulina, etc. No deja grumos. No ondula el papel. Sin disolventes.

Pritt

SILICONA LÍQUIDA POWER PRIT

Características de pegado:	SILICONA LÍQUIDA	POWER PRIT
No Tóxico	●	●
Sin Disolventes	●	●
Limpio	●	●
Fácil uso	●	●

LAVABLE 15

pega goma EVA

31367 20 g 2,82€

Pegamento en barra

Pegamento universal extrafuerte en barra para pegar todo tipo de materiales: tejido, madera, goma EVA, plástico, cristal, piel, ... El primer universal que no gotea, no traspasa y no deja hilos. Fácil y limpio. No deja grumos. Transparente, lavable a 60°C y sin disolventes.

Imedio

LAVABLE

CÓD.	CONTENIDO	
28019	8 g	0,75€
28020	21 g	0,92€
28021	40 g	1,57€

Pegamento en barra

Pegamento sólido en barra de fácil aplicación, limpio, transparente, sin olor y lavable. Para pegar toda clase de papel, cartón, etc. Las manchas se quitan directamente con agua.

Scotch

LAVABLE

20

CÓD.	CONTENIDO	
39951	21 g	1,21€

Pegamento en barra

Barra adhesiva Classic Line. Adhesivo blanco en base agua. Si se aplica suavemente no se aglutina el producto. Tapa ajustable, proporciona un cierre hermético. Sin disolventes. Lavable.

Pelikan

LAVABLE

20

CÓD.	CONTENIDO	
69794	20 g	0,84€

Pegamento en barra

Pegamento en barra adhesiva. Fácil de usar. Pega de forma rápida y limpia. Para papel, cartón, fotos, tejidos, poliéstero y muchos otros usos. Sin disolventes. Lavable.

tesa

LAVABLE

12

CÓD.	CONTENIDO	
73885	40 g	1,76€

Pegamento en barra ecológico

Lápiz adhesivo ecológico fabricado 100% con plástico reciclado. Sin disolventes ni olor. Ideal para múltiples aplicaciones en el hogar, el colegio y en la oficina. Apto para pegar papel, cartulinas, fotos, tejido, fieltro, corcho, cuero y espuma dura. Lavable.

tesa

LAVABLE

CÓD.	CONTENIDO	
150101	25 g	1,99€

Pegamento en barra triangular

Barra de pegamento universal para la casa y oficina. Ecológico, fabricado 100% con plástico reciclado. Sin disolventes ni olor. Su forma triangular permite pegar con precisión líneas, puntos y bordes. Ideal para papel, cartulinas, fotos, tejido, fieltro, corcho, cuero y espuma. Fácil de extender. Aplicación libre de grasa. Lavable.

PEGAMENTOS EN SPRAY

Q-CONNECT

REPOSICIONABLE

CÓD.	REF.	CONTENIDO	
25201	KF01071	400 ml	9,72€

Pegamento en spray

Adhesivo reposicionable transparente para uso profesional. No mancha y se hace permanente al paso de unos minutos. Para montajes de fotografías, mapas, dibujos y otros materiales impresos, porosos y no porosos. Pulverización controlada.

3M

REPOSICIONABLE

CÓD.	CONTENIDO	
29430	400 ml	23,24€

Pegamento en spray

Adhesivo removible especialmente formulado para la unión temporal sin dejar residuos al despegar. Ideal para el uso general de oficina, papeles ligeros, telas, etc. Se puede volver a colocar una y otra vez.

tesa®



¡MÁS RÁPIDO! ¡MÁS FÁCIL! ¡MÁS LIMPIO!

I Sello adhesivo de doble cara, más rápido que otras aplicaciones de pegamento

I Limpio, preciso y permanente

I Carcasa de plástico 100% reciclado, libre de disolventes



1. ¡CÓGELO!



2. ¡SELLA!



3. ¡LISTO!

3M



REPOSICIONABLE

CÓD.	CONTENIDO	
58365	200 ml	9,53€
16418	400 ml	15,67€

Pegamento en spray

Para la rápida cobertura de grandes superficies. Proporciona sujeciones firmes prácticamente inmediatas, permitiendo pegar y despegar las piezas durante las primeras 24 horas.

3M



PERMANENTE

CÓD.	CONTENIDO	
20675	400 ml	13,95€

Pegamento en spray

Para material gráfico, ópticamente neutro. Permite la rápida cobertura de grandes superficies. Especialmente diseñado para montajes permanentes de fotografías, grabados y dibujos.

3M



PERMANENTE

CÓD.	CONTENIDO	
29433	400 ml	17,68€

Pegamento en spray

Diseñado para satisfacer las necesidades del profesional de la creatividad. Adhesivo multiusos recomendado para aplicaciones en las que se requieran adhesivos fuertes e inmediatos.

LIMPIADOR PEGAMENTOS

tesa



CÓD.	CONTENIDO	
72133	500 ml	12,08€

Limpiador de pegamento en spray

Eliminación sencilla de restos de pegamento en piezas plásticas, vidrio y superficies metálicas. Elimina de forma fiable restos de etiquetas, la mayoría de cintas adhesivas, así como grasa, alquitrán, materiales resinosos y otras impurezas. Se evapora sin dejar restos.

Q-CONNECT®



CÓD.	REF.	CONTENIDO	
64628	KF18620	200 ml	7,61€











Limpiador de pegamento en spray

Eliminación sencilla de restos de pegamento y etiquetas adhesivas. Despega sin dejar residuos. Rápido y eficiente. Adecuado para uso en madera, metal, vidrio y la mayoría de los plásticos. Spray con cepillo aplicador para ayudar en la limpieza.



RESUMEN PEGAMENTOS COLA Y UNIVERSAL

CÓD.	TIPO	PRESENTACIÓN	COLOR	CONTENIDO	USO	PAQUETADO	PAQUETADO	MARCA
36473	COLA	BOTE	BLANCA	56 ml	MADERA, PLÁSTICO, CARTÓN, CORCHO, PAPEL Y OTROS MATERIALES.	24	1	Uderpapel
36474	COLA	BOTE	BLANCA	150 ml	MADERA, PLÁSTICO, CARTÓN, CORCHO, PAPEL Y OTROS MATERIALES.	12	1	Uderpapel
36475	COLA	BOTE	BLANCA	250 ml	MADERA, PLÁSTICO, CARTÓN, CORCHO, PAPEL Y OTROS MATERIALES.	6	1	Uderpapel
36476	COLA	BOTE	BLANCA	1000 ml	MADERA, PLÁSTICO, CARTÓN, CORCHO, PAPEL Y OTROS MATERIALES.	1	-	Uderpapel
28018	COLA	BOTE	BLANCA	40 ml	MADERA, PLÁSTICO, CARTÓN, CORCHO, PAPEL Y OTROS MATERIALES.	12	1	Imedit
79166	COLA	BOTE	BLANCA	100 ml	MADERA, PLÁSTICO, CARTÓN, CORCHO, PAPEL Y OTROS MATERIALES.	10	-	UHU
47538	COLA	BOTE	BLANCA	50 g	MADERA, PLÁSTICO, CARTÓN, CORCHO, PAPEL Y OTROS MATERIALES.	6	1	Pritt
47539	COLA	BOTE	BLANCA	100 g	MADERA, PLÁSTICO, CARTÓN, CORCHO, PAPEL Y OTROS MATERIALES.	6	1	Pritt
48205	COLA	BOTE	INCOLORO	100 g	MADERA, PLÁSTICO, CARTÓN, CORCHO, PAPEL Y OTROS MATERIALES.	1	-	Pritt
12913	COLA	LÁPIZ	INCOLORO	30 ml	MADERA, PLÁSTICO, CARTÓN, CORCHO, PAPEL Y OTROS MATERIALES.	20	1	Quilosa
150145	COLA	BOTE	INCOLORO	50 ml	MADERA, PLÁSTICO, CARTÓN, CORCHO, PAPEL Y OTROS MATERIALES.	1	-	Tombow
36467	UNIVERSAL	TUBO	INCOLORO	35 ml	PORCELANA, CERÁMICA, MADERA, CARTÓN, PAPEL, ETC.	24	1	Imedit
78521	UNIVERSAL	FRASCO	INCOLORO	35 ml	MADERA, TEJIDOS, CUERO, CORCHO, METAL, CRISTAL, PLÁSTICO, GOMA, BALDOSAS DE CERÁMICA, PIEDRA, CEMENTO	12	1	UHU
78523	UNIVERSAL	TUBO	INCOLORO	20 g	MADERA, TEJIDOS, CUERO, CORCHO, METAL, CRISTAL, PLÁSTICO, GOMA, BALDOSAS DE CERÁMICA, PIEDRA, CEMENTO	10	-	UHU
78524	UNIVERSAL	TUBO	INCOLORO	18 g	MADERA, TEJIDOS, CUERO, CORCHO, METAL, CRISTAL, PLÁSTICO, GOMA, BALDOSAS DE CERÁMICA, PIEDRA, CEMENTO	10	-	UHU
54830	UNIVERSAL	TUBO	INCOLORO	55 ml	MADERA, PLÁSTICO, CARTÓN, CORCHO, PAPEL Y OTROS MATERIALES.	12	1	Bostik
78813	UNIVERSAL	TUBO	INCOLORO	20 g	MADERA, TEJIDOS, CUERO, CORCHO, METAL, CRISTAL, PLÁSTICO, GOMA, BALDOSAS DE CERÁMICA, PIEDRA, CEMENTO	12	-	LOCTITE

CÓD.	TIPO	PRESENTACIÓN	COLOR	CONTENIDO	USO			MARCA
62781	UNIVERSAL	TUBO	INCOLORO	3 g	METAL, PORCELANA, PLÁSTICO, CAUCHO, CUERO Y MADERA.	1	-	LOCTITE
28026	UNIVERSAL	TUBO	INCOLORO	20 ml	PAPEL, CARTÓN, TEJIDOS Y MATERIALES LIGEROS.	24	1	SUPERGEN
74017	CONTACTO	TUBO	INCOLORO	30 ml	PAPEL, CARTÓN, MADERA, TELA, PLÁSTICO, CUERO, METAL, ETC.	1	-	Scotch
31741	CONTACTO	TUBO	INCOLORO	20 ml	MADERA, MOQUETA, CAUCHO, ETC.	24	1	SUPERGEN
79294	CONTACTO	TUBO	INCOLORO	40 ml	MADERA, MOQUETA, CAUCHO, ETC.	24	1	SUPERGEN
31742	CONTACTO	TUBO	INCOLORO	75 ml	MADERA, MOQUETA, CAUCHO, ETC.	24	1	SUPERGEN
28025	CONTACTO	TUBO	-	20 ml	MADERA, MOQUETA, CAUCHO, ETC.	24	1	SUPERGEN
28027	CONTACTO	TUBO	-	40 ml	MADERA, MOQUETA, CAUCHO, ETC.	24	1	SUPERGEN
28024	CONTACTO	TUBO	-	75 ml	MADERA, MOQUETA, CAUCHO, ETC.	24	1	SUPERGEN
44308	CONTACTO	TUBO	-	50 ml	MADERA, MOQUETA, CAUCHO, ETC.	1	-	Dabur
44309	CONTACTO	TUBO	-	125 ml	MADERA, MOQUETA, CAUCHO, ETC.	1	-	Dabur
28032	INSTANTÁNEO	TUBO	INCOLORO	3 g	EL ORIGINAL. PORCELANA, CUERO, PLÁSTICO, MADERA, GOMA Y METAL.	1	-	LOCTITE
47540	INSTANTÁNEO	TUBO	INCOLORO	3 x 1 g	MINI TRÍO. PORCELANA, CUERO, PLÁSTICO, MADERA, GOMA Y METAL.	12	1	LOCTITE
48203	INSTANTÁNEO	TUBO	INCOLORO	3 g	REPOSICIONABLE. METAL, GOMA, CUERO, MADERA, PORCELANA, CARTÓN Y PLÁSTICOS.	12	1	LOCTITE
42530	INSTANTÁNEO	TUBO	INCOLORO	3 g	FLEXIBLE. TODO TIPO DE SUPERFICIES.	12	1	LOCTITE
28005	INSTANTÁNEO	TUBO	INCOLORO	5 g	PRECISIÓN. PORCELANA, CUERO, PLÁSTICO, MADERA, GOMA Y METAL.	12	1	LOCTITE
25870	INSTANTÁNEO	BOTE (PINCEL)	INCOLORO	5 g	PRECISIÓN. PORCELANA, CUERO, PLÁSTICO, MADERA, GOMA Y METAL.	12	1	LOCTITE
59155	INSTANTÁNEO	TUBO	INCOLORO	20 g	FLEXIBLE. TODO TIPO DE SUPERFICIES.	1	-	LOCTITE
73834	INSTANTÁNEO	TUBO	INCOLORO	3 g	SUPER RÁPIDO. METAL, PORCELANA, MÁRMOL, PLÁSTICOS, ETC.	24	1	BIC
 69797	INSTANTÁNEO	TUBO	INCOLORO	3 g	SUPERGLUE. METAL, PORCELANA, MÁRMOL, PLÁSTICOS, ETC.	12	-	Pelikan
78522	INSTANTÁNEO	TUBO	INCOLORO	7 g	SUPER RÁPIDO. METAL, PORCELANA, MÁRMOL, PLÁSTICOS, ETC.	12	-	UHU
78527	INSTANTÁNEO	TUBO	INCOLORO	3 g	SUPER RÁPIDO. METAL, PORCELANA, MÁRMOL, PLÁSTICOS, ETC.	12	-	UHU
39171	INSTANTÁNEO	TUBO	INCOLORO	3 g	SUPER RÁPIDO. METAL, PORCELANA, MÁRMOL, PLÁSTICOS, ETC.	12	1	SUPERGEN
62712	INSTANTÁNEO	TUBO	INCOLORO	50 g	GOMA, PLÁSTICO, METAL, ETC.	1	-	SOUDAL
 34206	NO PERMANENTE	ROLLER	INCOLORO	6,5 mm x 10 m	PAPEL, CARTÓN, FOTOGRAFÍAS, PLÁSTICO Y CRISTAL.	12	1	Q-CONNECT
 150285	PERMANENTE	ROLLER	INCOLORO	6,5 mm x 8,5 m	PAPEL, CARTÓN, FOTOGRAFÍAS, PLÁSTICO Y CRISTAL.	12	-	Q-CONNECT
 28033	PERMANENTE	ROLLER MINI	INCOLORO	8,4 mm x 6 m	PAPEL, CARTÓN, FOTOGRAFÍAS, PLÁSTICO Y CRISTAL.	12	1	Pritt
 150109	PERMANENTE	ROLLER	INCOLORO	8,4 mm x 10 m	PAPEL, CARTÓN, FOTOGRAFÍAS, PLÁSTICO Y CRISTAL.	8	-	Pritt
 150099	PERMANENTE	ROLLER	INCOLORO	8,4 mm x 8,5 m	PAPEL, CARTÓN Y FOTOGRAFÍAS.	1	-	tesa
28009	PERMANENTE	BARRA	INCOLORO	10 g	PAPEL, CARTÓN, FOTOGRAFÍAS, TELAS, ETC.	24	1	liderpapel
28010	PERMANENTE	BARRA	INCOLORO	20 g	PAPEL, CARTÓN, FOTOGRAFÍAS, TELAS, ETC.	24	1	liderpapel
28011	PERMANENTE	BARRA	INCOLORO	40 g	PAPEL, CARTÓN, FOTOGRAFÍAS, TELAS, ETC.	12	1	liderpapel
36210	PERMANENTE	BARRA	INCOLORO	10 g	PAPEL, CARTÓN, FOTOGRAFÍAS, TELAS, ETC.	25	1	Q-CONNECT
36211	PERMANENTE	BARRA	INCOLORO	20 g	PAPEL, CARTÓN, FOTOGRAFÍAS, TELAS, ETC.	12	1	Q-CONNECT
36212	PERMANENTE	BARRA	INCOLORO	40 g	PAPEL, CARTÓN, FOTOGRAFÍAS, TELAS, ETC.	10	1	Q-CONNECT
78518	PERMANENTE	BARRA	INCOLORO	8 g	PAPEL, CARTÓN, FOTOGRAFÍAS, TELAS, ETC.	24	-	UHU
78519	PERMANENTE	BARRA	INCOLORO	21 g	PAPEL, CARTÓN, FOTOGRAFÍAS, TELAS, ETC.	12	-	UHU
78520	PERMANENTE	BARRA	INCOLORO	40 g	PAPEL, CARTÓN, FOTOGRAFÍAS, TELAS, ETC.	12	-	UHU
28028	PERMANENTE	BARRA	INCOLORO	11 g	PAPEL, CARTÓN, FOTOGRAFÍAS, TELAS, ETC.	15	1	Pritt
28030	PERMANENTE	BARRA	INCOLORO	22 g	PAPEL, CARTÓN, FOTOGRAFÍAS, TELAS, ETC.	15	1	Pritt
28029	PERMANENTE	BARRA	INCOLORO	43 g	PAPEL, CARTÓN, FOTOGRAFÍAS, TELAS, ETC.	15	1	Pritt
31367	UNIVERSAL	BARRA	INCOLORO	20 g	MADERA, CARTÓN, PLÁSTICO, CORCHO, PAPEL, METAL, POREXAN, ETC.	15	1	Pritt
28019	PERMANENTE	BARRA	INCOLORO	8 g	PAPEL, CARTÓN, FOTOGRAFÍAS, TELAS, ETC.	24	1	Imedia
28020	PERMANENTE	BARRA	INCOLORO	21 g	PAPEL, CARTÓN, FOTOGRAFÍAS, TELAS, ETC.	24	1	Imedia
28021	PERMANENTE	BARRA	INCOLORO	40 g	PAPEL, CARTÓN, FOTOGRAFÍAS, TELAS, ETC.	12	1	Imedia
39951	PERMANENTE	BARRA	INCOLORO	21 g	PAPEL, CARTÓN, FOTOGRAFÍAS, TELAS, ETC.	20	1	Scotch
69794	PERMANENTE	BARRA	INCOLORO	21 g	PPAPEL, CARTÓN, FOTOS, TEJIDOS, POLIESTRIENO, ETC.	20	1	Pelikan
73885	PERMANENTE	BARRA	INCOLORO	40 g	PAPEL, CARTULINAS, FOTOS, TEJIDO, FIELTRO, CORCHO, CUERO Y ESPUMA DURA	12	1	tesa
 150101	PERMANENTE	BARRA	INCOLORO	25 g	PAPEL, CARTULINAS, FOTOS, TEJIDO, FIELTRO, CORCHO, CUERO Y ESPUMA DURA	1	-	tesa
25201	REPOSICIONABLE	SPRAY	INCOLORO	400 ml	PROFESIONAL: FOTOGRAFÍAS, MAPAS, DIBUJOS, ETC.	1	-	Q-CONNECT
29430	REPOSICIONABLE 24H	SPRAY	INCOLORO	400 ml	PROFESIONAL: FOTOGRAFÍAS, MAPAS, DIBUJOS, ETC.	1	-	3M
58365	REPOSICIONABLE 24H	SPRAY	INCOLORO	200 ml	GRANDES SUPERFICIES.	1	-	3M
16418	REPOSICIONABLE 24H	SPRAY	INCOLORO	400 ml	GRANDES SUPERFICIES.	1	-	3M
20675	PERMANENTE	SPRAY	INCOLORO	400 ml	MATERIAL GRÁFICO. NEUTRO.	1	-	3M
29433	PERMANENTE	SPRAY	INCOLORO	400 ml	PROFESIONAL: FOTOGRAFÍAS, MAPAS, DIBUJOS, ETC.	1	-	3M
72133	LIMPIADOR	SPRAY	INCOLORO	500 ml	PIEZAS PLÁSTICAS, VIDRIO Y SUPERFICIES METÁLICAS	1	-	tesa
 64628	LIMPIADOR	SPRAY	INCOLORO	200 ml	PIEZAS PLÁSTICAS, MADERA, VIDRIO Y SUPERFICIES METÁLICAS	1	-	Q-CONNECT



Q-CONNECT®

10

CÓD. REF. 53161 KF04590 1,56€

Sujetacosas masilla adhesiva
Masilla adhesiva pre-cortada de "quita y pon" con múltiples aplicaciones. Para fijar cosas de poco peso en todas partes. Sustituye a la cinta adhesiva, grapas y chinchetas. Sin agujerear. No deja huella cuando se retira, puede volverse a usar.

96 pastillas

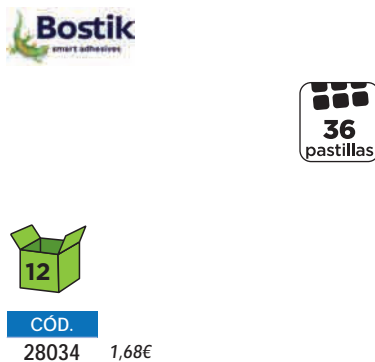

Bostik smart adhesives

12

CÓD. 28034 1,68€

36 pastillas

Sujetacosas masilla adhesiva

Masilla adhesiva de "quita y pon" con múltiples aplicaciones. Para fijar cosas de poco peso en todas partes. Sustituye a las cintas adhesivas, grapas y chinchetas. Sin agujerear. Presentación en blister. No deja huella cuando se retira, puede volverse a usar. Sin agujerear.



Bostik smart adhesives

Coja un trocito y amáselo para activarlo. Forme una bolita. Colóquelo entre las superficies a fijar y presiónelo fuerte.

CÓD. 72994 1,89€

36 pastillas

Sujetacosas masilla adhesiva

Masilla cuarteada adhesiva moldeable y reutilizable recomendada para la fijación de todo tipo de objetos. Muy útil para colocar posters, fotos, adornos, letras, etc. Tanto en el hogar, como en la escuela y en la oficina. Reutilizable, limpio y seguro. Fácil de utilizar. Versátil y multiusos: sustituye chinchetas, gotas y cintas adhesivas.



UHU®

CÓD. 78526 3,78€

56 pastillas

Sujetacosas masilla adhesiva transparente

Masilla adhesiva dividida en pastillas de pegamento transparente de doble cara. Para la fijación rápida y limpia de objetos pequeños a superficies diversas. Ideal también para collages, pegatinas de ventana, velas de té de vidrio, tarjetas de felicitación, álbumes fotográficos, etc. Totalmente invisibles en superficies de vidrio y detrás de objetos transparentes. Se quita de la mayoría de superficies sin dejar rastros.



UHU® patafix invisible

Sticks without showing.

56 Glue pads • قطع لاصقة • Pastillas adhesivas

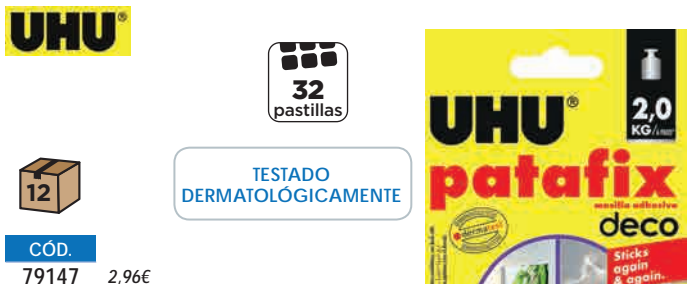

UHU®

32 pastillas

TESTADO DERMATOLÓGICAMENTE

CÓD. 79147 2,96€

Sujetacosas masilla adhesiva

Masilla adhesiva de pegamento fuerte, reposicionable y reutilizable. Fija de manera duradera decoraciones y todo tipo de accesorios de hasta 2 kg de peso. Se adapta a la perfección a superficies irregulares. Dermatológicamente probada. Fijación rápida y limpia.

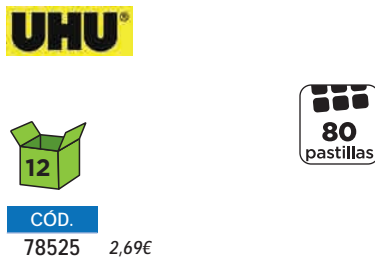

UHU®

12

CÓD. 78525 2,69€

80 pastillas

Sujetacosas masilla adhesiva

Masilla adhesiva dividida en pastillas reutilizables. Para la adhesión de objetos pequeños a madera, cemento, vidrio, metal, plástico y porcelana. Adhesivo removible de gran duración. Ideal para pegar pósters elementos decorativos, dispositivos electrónicos pequeños, cables, etc. Fijación rápida y limpia.



UHU® patafix again & again

Sticks again & again.

80 Glue pads • قطع لاصقة • Pastillas adhesivas



Pritt

RECOMENDADO

65 pastillas

CÓD. 48204 2,28€

Sujetacosas masilla adhesiva

Masilla adhesiva multiusos para colgar pósters, calendarios, fotografías, etc. Removible, se retira muy fácilmente. El color blanco de la masilla garantiza que no deja manchas en las paredes.



Bostik smart adhesives

12

CÓD. 58617 2,61€

contiene 414 mini espumas 3D

Sujetacosas miniespuma adhesiva

Mini-espumas adhesivas a doble cara. 414 mini espumas de color blanco. Tamaño 5 x 5 mm. Adecuadas para conseguir efectos 3D en manualidades, también se usan para pegar fotos, papeles, pósters, etc.



Bostik smart adhesives

Blu-Tack mini espumas 3D

414 espumas adhesivas a doble cara / 414 espumas adhesivas dupla face

Efectos 3D en tarjetas, dibujos, álbumes, collages, maquetas. Efeitos 3D em cartões, desenhos, colagens, maquetas.

Doble cara - Blanco - 5x5mm / Dupla face - Branco - 5x5mm



CÓD.
58616 2,21€

contiene
64 puntos
de cola



Sujetacosas punto de cola adhesivo

Punto Tack son pequeñas gotas de adhesivo transparente removible que se pegan sobre cualquier superficie, como papel, cartón, madera, plástico, metal e incluso superficies pintadas. Ideal para manualidades con goma EVA, envolver regalos, pegar lazos, pegar fotos en álbumes, manualidades, collage, etc.



contiene
1100
estampaciones



CÓD.
62920 6,24€



Sujetacosas adhesivo transparente

Sello dispensador de almohadillas adhesivas de doble cara. Limpio, preciso y permanente. Adhesión fácil y rápida en papel y cartón. Para trabajos exigentes en menos tiempo Medidas almohadilla: 8,4 x 8,4 mm. Medidas de la cinta: 8,4 mm x 10 mm.



contiene
72 puntos
de cola

CÓD.
150231 3,06€



Sujetacosas adhesivo transparente

Puntos adhesivos transparentes de doble cara. Hacen posible fijar objetos ligeros con seguridad a superficies lisas y sólidas. Permiten colgar de forma rápida y fácil. Después del uso, pueden ser retirados sin dejar rastro e incluso ser reutilizados. Ideal para decoración de regalos, fijar tarjetas de visita, colocar fotos, tarjetas postales, dibujos, organigramas, etc.



contiene
2
cierres

CÓD.
78076 6,20€



Velcro autoadhesivo en tiras

Tiras de velcro rectangulares, extra fuertes y autoadhesivas. Útiles y prácticas para objetos pesados como herramientas. Se puede abrir y cerrar hasta 1.000 veces. 2 pares en color negro. Medidas: 100 x 50 mm.



Quitar el papel protector blanco. Pegar la otra parte sobre la superficie contraria.

contiene
24
cierres



Despegar una unidad de la hoja. Separa ambas caras que va a utilizar. Aplicar y pegar el óvalo ejerciendo presión.

CÓD.
72995 3,92€



Velcro autoadhesivo ovalado

Quita y pon son piezas de velcro ovaladas y autoadhesivas. Ultrafinas. Pegan sobre múltiples materiales como goma EVA, cartón, madera, textil, plastificados. Son ideales en el ámbito de las manualidades y el escolar. 24 cierres textiles en cada sobre. Color blanco. Medidas: 35 x 12 mm.



CÓD.	MEDIDAS		
77574	10 m x 20 mm	2	19,53€
77573	25 m x 20 mm	1	38,16€



Velcro autoadhesivo en cinta

Rollo de velcro en cinta de gran adhesividad y resistencia. Muy útil para manualidades y uso escolar, ya que puede ir cortándose según necesidad. Color blanco.



CÓD.
77571 3,30€

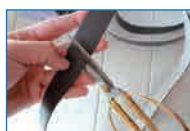

Cinta adhesiva magnética

Cinta magnética adhesiva que permite convertir en imán cualquier pequeño objeto. Indicada para manualidades que posteriormente se peguen en cualquier superficie metálica o para hacer la función de cierre magnético. Se corta fácilmente con tijeras. Adhesivo resistente. Muy práctico tanto en la escuela, por su fácil uso, como en el hogar y la oficina. Medidas: 1 m x 20 mm.



CÓD.
150140 3,02€



Cinta adhesiva magnética

Cinta magnética con adhesivo de gran calidad indicada para manualidades y trabajos de decoración e identificación. Ideal para hacer imán cualquier objeto y pegarlo en la nevera o en otras superficies metálicas. Se corta fácilmente con tijeras. Medidas: 1 m x 19 mm.





liderpape

CÓD.	REF.	
72440	PS01	8,12€

Pistola termofusible mini
 Pistola termofusible tamaño mini. A través de electricidad, la pistola se calienta para derretir el pegamento plástico, que se empuja gracias al gatillo, para caer por la boquilla de forma líquida. Una vez aplicado, se endurece en aproximadamente un minuto dejando pegada la superficie deseada. Ideal para realizar trabajos manuales. Uso escolar. Potencia: 25 W. Incluye 2 barras sólidas de 100 mm de largo x 7 mm de diámetro.







CÓD.	REF.	
72441	PG05	1,37€

Barras termofusibles de 7 mm de diámetro. Blisters de 10 unidades.

TIJERAS ESCOLARES



liderpape

Mango extrasuave



CÓD.	REF.	
73103	TI03	2,15€

Tijera escolar
 Tijera con mango extra suave y hoja de acero inoxidable. Apta para uso doméstico y de oficina. Longitud: 13,5 cm.





13,5 cm

liderpape



CÓD.	REF.	
73102	TI06	1,52€

Tijera escolar
 Con puntas redondeadas antipinchazos y hoja de acero inoxidable. Mango suave. Protección interior de caucho. Ergonómica. Apta para uso doméstico y en oficina. Longitud: 13,5 cm.

13,5 cm



liderpape



CÓD.	REF.	
73101	TI02	0,69€

Tijera escolar
 Con puntas redondeadas antipinchazos y hoja de acero inoxidable. Mango de plástico agradable al tacto. Aptas para uso doméstico, de oficina y escolar. Cortan papel, cartón, fotos, tela, etc. Longitud: 14 cm.





14 cm

liderpape



CÓD.	REF.	
18626	TI04	0,84€

Tijera escolar con funda
 Con puntas redondeadas antipinchazos y hoja de acero inoxidable. Mango de plástico agradable al tacto. Apta para uso doméstico, de oficina y escolar. Corta papel, cartón, fotos, tela, etc. Con funda. Longitud: 14 cm.



14 cm

liderpape



CÓD.	REF.	
74843	TI09	2,01€

Tijera escolar
 Hojas de acero inoxidable decoradas. Mango de plástico agradable al tacto. Punta redonda antipinchazos. Apta para uso doméstico, de oficina y escolar. Corta papel, cartón, fotos, tela, etc. Longitud: 14 cm.



14 cm

ADHESIVOS, CORTE Y CORRECCIÓN



CÓD. REF.
74842 T108 1,34€

Tijera escolar

Tijera con apertura automática y resorte para facilitar la acción de corte. Con pestaña para personalizar. Hojas de acero inoxidable. Mango de plástico agradable al tacto. Punta redonda antipinchazos. Apta para uso doméstico, de oficina y escolar. Corta papel, cartón, fotos, tela, etc. Longitud: 15 cm.



CÓD. REF.
75509 T101 1,91€

Tijera escolar

Indicada para manualidades. Tres tipos de corte surtidos: corte en zig-zag, corte en ondas pequeñas y corte en ondas grandes. Corta papel, fotos, tejidos, etc. Apta para niños. Longitud: 16 cm.

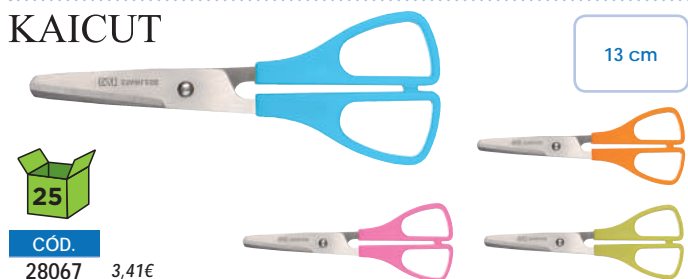

CÓD.
28067 3,41€

Tijera escolar

Super manejable. Diseño especial. Acero inoxidable y mango de plástico. Longitud: 13 cm.



CÓD.
35535 2,88€

Tijera escolar

Tijera de máxima comodidad, con anillos flexibles, completamente adaptable. Tacto agradable, cuchillas de acero inoxidable y puntas redondeadas. Longitud: 13 cm.



CÓD.
74889 2,04€

Tijera escolar

Sistema amortiguador antidolor gracias al material flexible del interior de las anillas. Puntas redondeadas. Hojas de acero inoxidable decoradas. Longitud: 13 cm.



CÓD. REF.
74844 T110 2,19€

Tijera escolar

Hojas de acero inoxidable decoradas. Mango de plástico agradable al tacto. Punta redonda antipinchazos. Apta para uso doméstico, de oficina y escolar. Corta papel, cartón, fotos, tela, etc. Longitud: 16 cm.



CÓD. REF.
34220 KF15295 0,90€

Tijera escolar

Con puntas redondeadas antipinchazos y hoja de acero inoxidable. Mango de plástico agradable al tacto. Apta para uso doméstico, de oficina y escolar. Corta papel, cartón, fotos, tela, etc. Longitud: 13 cm.



CÓD.
31573 1,62€

Tijera escolar

Cuchillas de plástico reforzado con fibra de vidrio. Especial para uso infantil. A partir de 3 años. Sólo corta papel. No conduce la electricidad. Longitud: 12 cm.



CÓD.
28037 2,25€

Tijera escolar

Apertura automática y resorte para facilitar la acción de corte. Puntas redondeadas y mango de plástico. Existe la posibilidad de anular el sistema para conseguir una utilización normal de la tijera. Longitud: 13 cm.



CÓD.
21887 1,28€

Tijera escolar

Auténtica tijera para zurdos con las hojas invertidas. Cuchillas de acero inoxidable. Se adapta a las manos de los niños. Puntas redondeadas. Longitud: 12 cm.



Q-CONNECT®

17 cm



CÓD.	REF.	
33187	KF01228	0,92€

Tijera de oficina
Hoja de acero inoxidable. Mango de plástico. Presentación en blister. Longitud 17 cm (7").

Q-CONNECT®

21 cm



CÓD.	REF.	
58138	KF15938	2,64€

Tijera multiuso
Pueden emplearse para cortar una gran variedad de materiales. Abridor de tapas de rosca integrado en el mango. Hojas de acero inoxidable. Mango de plástico negro. Presentación en blister. Longitud: 21 cm (8").

Q-CONNECT®

17 cm



CÓD.	REF.	
43305	KF03986	3,56€

Tijera de oficina
Hoja de acero inoxidable. Mango de caucho. Presentación en blister. Longitud 17 cm (7").

Q-CONNECT®



CÓD.	REF.	LONGITUD	
20336	KF01227	8" (20 cm)	1,88€
20337	KF02340	10" (25 cm)	2,17€

Tijera de oficina
Diferentes tamaños. De acero inoxidable y mango de plástico negro. Presentación en blister.

Q-CONNECT®



ZURDOS

21 cm



CÓD.	REF.	
58137	KF15757	2,01€

Tijera oficina para zurdos
Tijera de oficina Q-Connect® para zurdos. Su diseño está especialmente indicado para una mejor sujeción y comodidad para los zurdos. Hoja de acero inoxidable y mango de plástico negro. Presentación en blister. Longitud: 21 cm (8").

Q-CONNECT®

21 cm



CÓD.	REF.	
43306	KF03987	3,91€

Tijera de oficina
Hoja de acero inoxidable. Mango de caucho. Presentación en blister. Longitud 21 cm (8").

Q-CONNECT®

21,5 cm



CÓD.	REF.	
34203	KF01046	3,21€

Tijera de oficina Soft
De acero inoxidable y mango de caucho suave. Con agujero ancho para facilitar su manejo. En blister de seguridad. Longitud: 21,5 cm (8").

FORBICI



CÓD.	LONGITUD	
07990	5" (13,4 cm)	5,79€
07991	6" (15,5 cm)	6,08€
07992	8" (20,5 cm)	7,54€
07993	9" (23,1 cm)	8,52€

Tijera de oficina
Acero inoxidable. Niquelada. En funda de plástico. Diferentes tamaños. Apta para uso doméstico y de oficinas.

Rexel



17,5 cm



CÓD.	COLOR	
78423	AZUL	11,39€
78422	MARRON	11,39€

Tijera de oficina

Hojas curvas de titanio de gran dureza, que garantizan el corte más potente de principio a fin y se mantienen afiladas durante más de 500.000 cortes. Punta roma para mayor seguridad. Mango cómodo y suave para uso ambidiestro. Con funda para almacenaje y seguridad. Para todas las necesidades de corte. Garantía de por vida. Longitud 17,5 cm (6,8").

Rexel



18 cm



CÓD.	COLOR	
79062	AZUL	2,05€
79061	ROSA	2,05€

Tijera de oficina

Hojas curvas de acero inoxidable de gran resistencia, con un poder de corte un 300 % mayor que las tijeras convencionales. Punta roma para mayor seguridad. Mango cómodo y suave para uso ambidiestro. Para todas las necesidades de corte. Garantía de 10 años. Longitud 18 cm (7").

Scotch



18 cm



CÓD.	
57100	9,21€

Tijera de oficina

Tijera de precisión con hoja de acero inoxidable. Posee tornillo de ajuste para tensión. Longitud 18 cm (7").

Scotch

18 cm



CÓD.	
63086	4,80€

Tijera de oficina

Hojas de acero inoxidable resistentes a la corrosión. Mango ergonómico y de tacto suave asimétrico de plástico ABS para uso ambidiestro. Son excelentes para un uso general tanto en el hogar como en la oficina. Longitud 18 cm (7").

Scotch



20 cm



CÓD.	ANTIADHERENTE	COLOR	
49783	NO	BLANCO	16,59€
49784	SÍ	NEGRO	17,63€

Tijera de oficina

Fabricada en titanio fundido. Antiadherente con garantía de más de 100.000 cortes. Longitud 20 cm (8").

CÚTERES

Q-CONNECT®



RECAMBIO

CÓD.		
17469	6	1,50€



CÓD.	REF.	
08748	KF10934	0,53€

Cúter plástico estrecho

Retráctil e intercambiable. Cuchilla de acero precortado y freno de seguridad. Cuchilla de 9 mm de ancho. Blister de 1 unidad. Longitud: 13 cm.

Q-CONNECT®



RECAMBIO

CÓD.		
17469	6	1,50€



CÓD.	REF.	
08747	KF10938	0,53€

Cúter plástico estrecho

Retráctil e intercambiable. Con clip de sujeción. Cuchilla de acero precortado y freno de seguridad. Cuchilla de 9 mm de ancho. Blister de 1 unidad. Longitud: 13,5 cm.

Q-CONNECT®



RECAMBIO

CÓD.		
17469	6	1,50€



CÓD.	REF.	
49129	KF10631	0,51€

Cúter plástico estrecho

Retráctil e intercambiable. Cuchilla de acero precortado y freno de seguridad. Cuchilla de 9 mm de ancho. Blister de 1 unidad. Longitud: 13,5 cm.



RECAMBIO
CÓD. **77859** 1,50€

CÓD. REF.
77858 KF16818 8,28€

Cúter metálico estrecho mini

Plegable e intercambiable. Cuchilla de acero con capuchón de seguridad para evitar cortes. Colores surtidos: azul, negro y rojo. Tamaño mini. Cuchilla de 9 mm de ancho. Blister de 1 unidad. Longitud: 8 cm.

Q-CONNECT®

RECAMBIO
CÓD. **17469** 6 1,50€

CÓD. REF.
14858 KF10940 1,02€

Cúter metálico estrecho
Con freno de seguridad, cuchilla de acero precortado. Cuchilla de 9 mm de ancho. En funda de plástico. Longitud: 14 cm.

Q-CONNECT®

RECAMBIO
CÓD. **36870** 2,33€

CÓD. REF.
08750 KF10935 0,93€

Cúter plástico ancho
Retráctil e intercambiable. Cuchilla de acero precortado y freno de seguridad. Cuchilla de 18 mm de ancho. Blister de 1 unidad. Longitud: 15 cm.

Q-CONNECT®

RECAMBIO
CÓD. **36870** 2,33€

CÓD. REF.
25826 KF10634 2,43€

Cúter plástico ancho

Retráctil e intercambiable. Protector metálico para cuchilla de acero precortado y freno de seguridad. Especial para cortar embalajes de cartón. Cuchilla de 18 mm de ancho. Blister de 1 unidad. Longitud: 15,5 cm.

Q-CONNECT®

RECAMBIO
CÓD. **17469** 6 1,50€

CÓD. REF.
49131 KF00234 0,98€

Cúter metálico estrecho

Retráctil. Cuchilla de acero precortado. Cuchilla de 9 mm de ancho. Blister de 1 unidad. Longitud: 14 cm.

Q-CONNECT®

RECAMBIO
CÓD. **36870** 2,33€

CÓD. REF.
49130 KF10632 0,87€

Cúter plástico ancho

Retráctil e intercambiable. Cuchilla de acero precortado y freno de seguridad. Cuchilla de 18 mm de ancho. Blister de 1 unidad. Longitud: 14 cm.

Q-CONNECT®

RECAMBIO
CÓD. **36870** 2,33€

CÓD. REF.
08749 KF10937 1,04€

Cúter plástico ancho

Retráctil e intercambiable. Cuchilla de acero precortado y freno de seguridad. Cuchilla de 18 mm de ancho. Blister de 1 unidad. Longitud: 15 cm.

Q-CONNECT®

RECAMBIO
CÓD. **77857** 2,37€

CÓD. REF.
77854 KF16814 9,17€

Cúter plástico ancho

Retráctil e intercambiable. Con freno de seguridad. Cuerpo y mango de plástico en azul y gris. Con compartimento para cuchillas de repuesto. Cuchilla de 18 mm de ancho. Blister de 1 unidad. Longitud: 17 cm.

Q-CONNECT®



RECAMBIO

CÓD.

77857 2,37€



CÓD.	REF.	
77855	KF16815	12,66€

Cúter metálico ancho

Retráctil e intercambiable. Con freno de seguridad. Con mango de caucho para una mayor comodidad de uso. Color negro, gris y rojo. Cuchilla de 18 mm de ancho. Blister de 1 unidad. Longitud: 17 cm.

Q-CONNECT®



RECAMBIO

CÓD.

77857 2,37€



CÓD.	REF.	
77856	KF16816	7,32€

Cúter metálico ancho

Retráctil e intercambiable. Con freno de seguridad. Con mango de caucho para una mayor comodidad de uso. Con compartimento para las cuchillas de repuesto. Color negro y gris. Cuchilla de 18 mm de ancho. Blister de 1 unidad. Longitud: 18 cm.

Q-CONNECT®



RECAMBIO

CÓD.

77857 2,37€



CÓD.	REF.	
77853	KF16813	12,54€

Cúter metálico ancho

Plegable e intercambiable. Cuchilla de acero con capuchón de seguridad. Cuerpo metálico en azul. Con clip. Cuchilla de 18 mm de ancho. Blister de 1 unidad. Longitud: 11,5 cm.

Q-CONNECT®



RECAMBIO

CÓD.

26101 20 1,31€



CÓD.	REF.	
25827	KF10633	3,65€

Cúter metálico ancho

Retráctil con mecanismo de bloqueo. Con hoja ancha y de gran resistencia, profesional. Cuerpo metálico gris. Cuchilla de 18 mm de ancho. Blister de 1 unidad. Longitud: 16,5 cm.

Q-CONNECT®



CÓD.	REF.	
77860	KF16820	7,59€

Cúter de seguridad combi

Cúter de seguridad con cuchilla fija oculta para evitar cortes al abrir cajas, precintos y flejes. Hoja de acero inoxidable y cuerpo de plástico. Incluye una lengüeta metálica integrada para cortar los precintos adhesivos de las cajas de cartón. Blister de 1 unidad. Longitud: 19 cm.

Q-CONNECT®



RECAMBIO

CÓD.

26101 20 1,31€

Prescrito por gran público y profesionales.

CÓD.	REF.	
48882	KF14624	1,91€

Cúter de seguridad retráctil

Fabricado en plástico y acero. Cuchilla retráctil de seguridad: la cuchilla solo sale al exterior cuando se pulsa el mecanismo negro y vuelve al interior en el momento en que se deja de presionar, para así evitar que la cuchilla quede en el exterior cuando no se esté usando. Cuchilla de acero de 18 mm de ancho. Colores surtidos: amarillo, azul y naranja. Prescrito por gran público y profesionales. Blister de 1 unidad. Longitud: 14 cm.

**PLANCHAS DE CORTE**

Q-CONNECT®

CÓD.	REF.	LARGO X ANCHO	
25149	KF01135	220 x 300 mm (DIN A4)	5,60€
25150	KF01136	300 x 450 mm (DIN A3)	10,09€
25151	KF01137	450 x 600 mm (DIN A2)	18,17€
25152	KF01138	600 x 900 mm (DIN A1)	37,97€

Planchas para corte

Tapiz de color verde ideal para realizar tareas de corte y proteger la mesa. Con gran precisión y señalizaciones gráficas. Fabricado en PVC, con grosor de 3 mm. Diferentes tamaños.

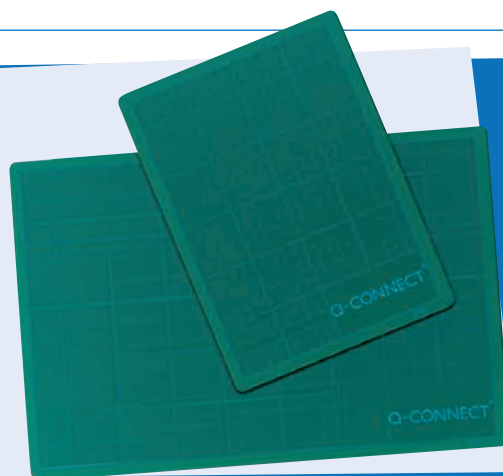
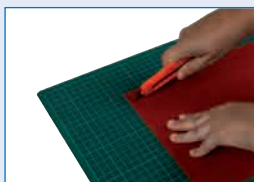



Q-CONNECT®

CÓD.	REF.	
36070	KF00289	4,67€

Cúter bisturís
Con mango suave. Incluye tres cuchillas de repuesto y tapón de seguridad. Cuchillas de 6 mm. Blister de 1 unidad.



RECAMBIO

CÓD.	
34543	9,90€



CÓD.	
34542	6,93€

Cúter bisturí

Bisturí de punta de acero. Suavidad de la zona de apoyo, cabeza universal sobre la que se adaptan las cuchillas de 6 mm y los punzones de 2,4 mm de diámetro. Incluye 3 cuchillas. Blister de 1 unidad.

REPUESTOS CÚTERES

Q-CONNECT®



CÓD.	REF.	
36870	KF10636	2,33€

Repuesto de cúter ancho

Blister de 12 unidades de 18 mm.

Q-CONNECT®

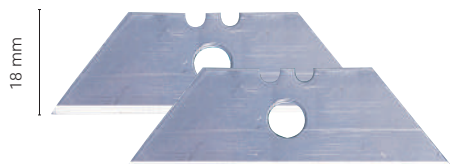

CÓD.	REF.	
26101	KF10637	1,31€

Repuesto de cúter universal

Para cúteres universales KF-10633 (cód. 25827).

Blister de 5 unidades de 18 mm.

Q-CONNECT®



CÓD.	REF.	
17469	KF14757	1,50€

Repuesto de cúter estrecho

En caja de plástico. Blister de 10 unidades de 9 mm.

Q-CONNECT®



CÓD.	REF.	
77857	KF16817	2,37€

Repuesto de cúter ancho

Blister de 10 unidades de 18 mm.

Q-CONNECT®



CÓD.	REF.	
77859	KF16819	1,50€

Repuesto de cúter estrecho

Blister de 10 unidades de 9 mm.



CÓD.	
34543	9,90€

Recambio hoja bisturí

Recambio para bisturí (cód. 34542). Blister de 10 cuchillas.

CIZALLAS DE RODILLO



3 Cortes en 1



CÓD.	
72134	41,34€

Cizalla plástica de rodillo 3 en 1

Diseñada para un uso poco intensivo de oficina o para uso personal. Esta cizalla rotatoria Din A4 multifuncional 3 en 1 se caracteriza por 3 estilos de corte creativos: recto, ondulado y pliegue previo con un único mecanismo preselector. Puede cortar hasta 5 hojas. Mecanismo de corte completamente seguro. Cree así folletos con acabado profesional, elementos con una parte desprendible perforada, invitaciones con bordes inimaginables y mucho más. Cuchilla de repuesto para el corte recto incluida. Base de plástico con graduación en cm y pulgadas. 2 años de garantía. Medidas: 488 x 42 x 203 mm.



Möbius+Ruppert



CÓD.	
32955	39,96€

Cizalla plástica de rodillo

Máquina cortadora con base fabricada en poliestireno resistente a los golpes. Robusta y con medidas grabadas en cm, pulgadas y resto de formatos habituales. Cabezal de seguridad que protege la cuchilla. Precisa y fácil de utilizar. Color negro. Permite el corte en ambos sentidos. Capacidad de corte: 8 hojas. Longitud de corte: 320 mm (Din A4). Medidas: 390 x 160 x 57 mm.



M+R
Möbius+Ruppert

CÓD.	LONGITUD DE CORTE	
25376	260 mm*	52,70€
25377	320 mm (DIN A4)	63,09€
58069	460 mm (DIN A3)	90,72€

* Formato fotográfico

Cizalla metálica de rodillo

Máquina cortadora con base de aluminio. Robusta y con medidas grabadas en centímetros, pulgadas y resto de formatos habituales. Cuchilla inferior y superior (rodante) en acero templado con cabezal cortante ergonómico. Cabezal de seguridad que protege la cuchilla fácil de cambiar. Precisa y fácil de utilizar. Especialmente indicada para profesionales como diseñadores gráficos, delineantes, fotógrafos, etc. Capacidad de corte: 8 hojas. Disponible en varios tamaños con diversas longitudes de corte.

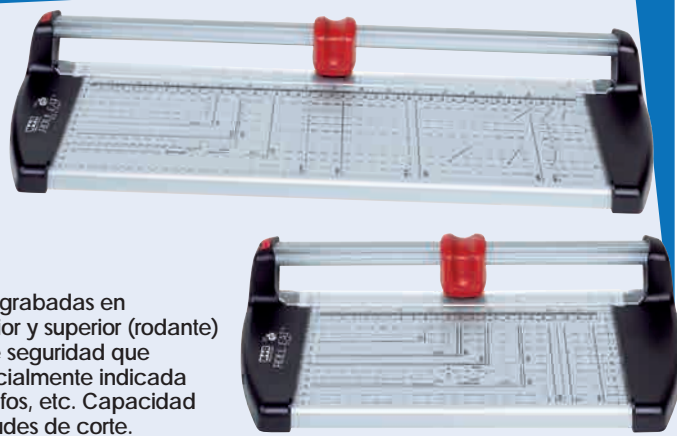

Rexel

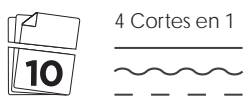

4 Cortes en 1

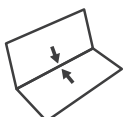

HENDIDO



CÓD.
72135 80,13€

Cizalla metálica de rodillo 4 en 1

Base de metal con 4 estilos de corte posibles: recto, ondulado, precortado o doblado. Puede cortar hasta 10 hojas. Permite cambiar las cuchillas de forma segura y fácil con solo un giro de selector y generar tarjetas de bello acabado, invitaciones o carpetas de hasta tamaño Din A4. Base con trazado de formatos. Graduación en centímetros, pulgadas y diagonales. Pisapapeles incorporado. 2 años de garantía. Medidas: 298 x 501 x 108 mm.

Rexel



4 Cortes en 1

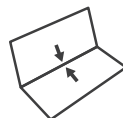

HENDIDO



CÓD.
63174 104,24€

Cizalla metálica de rodillo 4 en 1

Base metálica robusta ofrece una gran estabilidad y precisión durante el corte. Con 4 estilos de corte posibles: recto, ondulado, pliegue previo y precortado. Puede cortar hasta 10 hojas. Permite cambiar las cuchillas de forma segura y fácil con solo un giro de selector, y generar tarjetas de bello acabado, invitaciones o carpetas de hasta tamaño Din A3. Graduación en centímetros, pulgadas y diagonales. Trazado de formatos. Pisapapeles incorporado. 2 años de garantía. Medidas: 265 x 590 x 77 mm.

Fellowes



CÓD.
79565 59,90€

Cizalla metálica de rodillo

Cizalla metálica de rodillo con base metálica y cuchilla de acero SafeCut TM, se mantiene en el cabezal y no emerge hasta el momento de realizar el corte. Guías de corte para tamaños DIN, fotos y radio para cortes en ángulo. Barra compresora de papel transparente y ajustable que garantiza un corte más preciso. Con patas antideslizantes. Departamento integrado en la base para guardar las cuchillas de repuesto. Cuchillas intercambiables (4 uds. incluidas). Capacidad de corte: 10 hojas de papel de 80 g/m². Longitud de corte: 320 mm. Medidas: 470 x 210 x 80 mm.



Q-CONNECT®



CÓD.	REF.	LONGITUD DE CORTE	CAPACIDAD DE CORTE	MEDIDAS	
78825	KF17011	320 mm	10 HOJAS	440 x 190 x 70 mm	39,11€
78826	KF17012	440 mm	8 HOJAS	570 x 200 x 75 mm	44,91€

Cizalla metálica de rodillo

Máquina cortadora con base de aluminio. Medidas grabadas en la base con los tamaños de papel estándar. Perfecta para la oficina doméstica o para escritorio. Cuchilla rodante con carcasa de plástico para una mayor seguridad. Es ideal para cortes precisos y limpios de papel, cartón y fotografías.

M+R
Möbius+Ruppert

CÓD.

37546 49,91€**Cizalla plástica de palanca**

Máquina cortadora con base fabricada en poliestireno resistente a los golpes. Robusta y con medidas grabadas en centímetros, pulgadas y resto de formatos habituales. Cuchilla de acero templado, con protección de seguridad para los dedos. Precisa y fácil de utilizar. Seguro bloqueable para centrado de papel. Mango ergonómico. Color blanco. Capacidad de corte: 6 hojas. Longitud de corte: 320 mm (Din A4). Medidas: 440 x 180 x 67 mm.

M+R
Möbius+Ruppert**Maped**

CÓD.

39200 56,25€**Cizalla plástica de palanca**

Base de plástico/metal. Cuchilla no afilada, con empuñadura ergonómica y muy suave. Corta hasta Din A4. Capacidad de corte: 8 hojas. Longitud de corte: 320 mm. Medidas: 600 x 200 mm.

CÓD.	CORTE MÁXIMO	MEDIDAS BASE	
26698	260 mm*	330 x 160 mm	56,57€
26699	320 mm	390 x 160 mm	61,58€

* Formato fotográfico

Cizalla metálica de palanca

Máquina cortadora con base de aluminio. Robusta y con medidas grabadas en centímetros, pulgadas y resto de formatos habituales. Cuchilla de acero de gran calidad con filo cortado a láser. Con protección de seguridad para los dedos. Precisa y fácil de utilizar. Capacidad de corte: 8 hojas. Disponible en varios tamaños con diversas longitudes de corte.

Q-CONNECT®



CÓD.

REF.

77868 KF02241 59,93€**Cizalla plástica de palanca**

Máquina cortadora con base de plástico/metal. Medidas grabadas en la base. Perfecta para la oficina doméstica o para escritorio. Su cuchilla asegura un corte preciso y limpio. Con empuñadura ergonómica. Corta hasta Din A4. Capacidad de corte: hasta 10 hojas de papel de 80 g/m². Longitud de corte: 320 mm. Medidas: 565 x 200 x 780 mm.

Rexel**Rexel**

CÓD.

63175 117,66€**Cizalla plástica de palanca**

Corta de forma segura, rápida y precisa. Perfecta para la oficina doméstica o para el escritorio. Base ligera de plástico ABS. Pies antideslizantes. Protección irrompible de la cuchilla de corte. Cuchilla de acero inoxidable auto-afilada. Pestillo para bloquear la cuchilla en parada. Empuñadura ergonómica. Base con medidas grabadas en centímetros y en pulgadas. Corta hasta 10 hojas de papel Din A3. 2 años de garantía. Medidas: 350 x 670 x 297 mm.

CÓD.

75374 58,70€**Cizalla plástica de palanca**

Perfecta para la oficina doméstica o para escritorio. Protección irrompible de la cuchilla de corte. Cuchilla de acero inoxidable, autoafilada. Empuñadura ergonómica. Base con medidas grabadas en centímetros y en pulgadas. Corta hasta 10 hojas de papel Din A4. Medidas: 359 x 438 x 68 mm.





CÓD.
79566 66,45€

Cizalla metálica de palanca

Cizalla metálica de palanca con base metálica y cuchilla de acero inoxidable SafeCut TM, encapsulada para la seguridad del usuario. Guías de corte para tamaños DIN, fotos y radio para cortes en ángulo. Presador de papel que garantiza un corte más preciso. Con patas antideslizantes. Capacidad de corte: 10 hojas de papel de 80 g/m². Medidas de la base: 550 x 210 mm.





CÓD.	CORTE MÁXIMO	MEDIDAS BASE	
27431	360 mm	400 x 300 mm	150,23€
27432	430 mm	470 x 300 mm	237,59€

Cizalla metálica de palanca

Cizalla de palanca, con guillotín de hoja, cortes rectos. Base sólida metálica, donde indica los distintos formatos de papel. Protección de seguridad metálica. Capacidad de corte de 20 hojas de 70 g/m².





CÓD.	CORTE MÁXIMO	MEDIDAS BASE	
27433	360 mm	400 x 300 mm	296,98€
27434	460 mm	500 x 355 mm	436,65€

Cizalla metálica de palanca

Cizalla de palanca, con guillotín de hoja, cortes rectos. Base sólida metálica, donde indica los distintos formatos de papel. Protección de seguridad de plástico. Capacidad de corte de 30 hojas de 70 g/m².





CÓD.
39843 196,39€

Cizalla metálica de palanca

Base de metal y brazo de corte en aluminio. Longevidad incrementada gracias a la cuchilla de acero, tratada y afilada. Mango cubierto de material blando. Dispone de un dispositivo de sujeción del papel automático. Corta hasta Din A4. Longitud de corte: 360 mm. Capacidad de corte: 40 hojas de 70 g/m². Medidas: 285 x 515 mm.

CIZALLAS PROFESIONALES DE PALANCA





CÓD.	CORTE MÁXIMO	LONGITUD CORTE	MEDIDAS	
78097	DIN A4	330 mm	540 x 260 x 350 mm	83,81€
78098	DIN A3	450 mm	580 x 260 x 350 mm	143,40€

Cizalla metálica de palanca

Máquina cortadora con base metálica y medidas grabadas. Cuchilla de acero. Doble protección para las manos mediante pantalla transparente y la cazoleta del mango. Mango ergonómico suave anti vibraciones. Regleta regulable. Calidad profesional. Capacidad de corte: 13 hojas de 80 g/m².





CÓD.
57066 941,30€

Cizalla metálica de palanca

Longitud de corte: 370 mm. Capacidad de corte de 150 hojas. Sistema de protección. Escuadra graduada. Tope lateral ajustable. Visor y corte manual.



CÓD.	REF.	
47477	AF01	0,75€



Afilaminas

Afilaminas para minas de 2 mm. Dispone de agarre lateral para mayor comodidad ya que facilita su uso. Color negro.



CÓD.		
32953		9,30€

Afilaminas

De poliestireno alto impacto, para minas de hasta 2 mm. Con forma de la punta regulable. Con depósito para virutas.



SACAPUNTAS



Q-CONNECT®



CÓD.	REF.	
36215	KF02218	0,50€

Sacapuntas metálico

Cuerpo de aluminio en forma de cuña. De gran robustez y resistencia. Un uso.

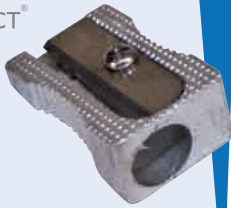

CÓD.	PRESENTACIÓN		
00161	UNITARIA	20	0,65€
54978	BOTE DE 100 UDS.	1	66,83€

Sacapuntas metálico

Sacapuntas de magnesio en forma de cuña. De gran robustez y resistencia. Uso escolar, oficina y hogar. Un uso.

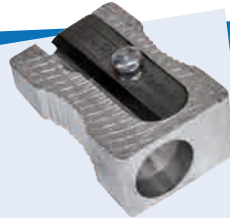

CÓD.	PRESENTACIÓN		
00165	UNITARIA	20	1,17€
75500	BOTE DE 30 UDS.	1	34,77€

Sacapuntas metálico

Sacapuntas de magnesio en forma de cuña. De gran robustez y resistencia. Uso escolar, oficina y hogar. Dos usos.



CÓD.	PRESENTACIÓN		
00162	UNITARIA	20	0,80€
54977	BOTE DE 100 UNIDADES	1	80,81€

Sacapuntas metálico

Sacapuntas de magnesio de forma rectangular. De gran robustez y resistencia. Uso escolar, oficina y hogar. Un uso.



CÓD.		
75498		3,29€

Sacapuntas metálico

Sacapuntas de latón en forma de bala en color dorado. Diseño original y atractivo con líneas redondeadas. Un uso.



CÓD.		
28507		0,93€

Sacapuntas metálico

Cuerpo metálico redondo de gran robustez y resistencia. Uso escolar, oficina y hogar. Un uso.



CÓD.		
75499		0,30€

Sacapuntas plástico

Sacapuntas con cuerpo ergonómico rectangular fabricado en plástico. Sin tornillo, ventaja diferencial que lo hace más seguro en la utilización por niños ya que evita cortes con éste. Colores surtidos. Un uso.



CÓD.		
20998		16,50€

Sacapuntas plástico

Sacapuntas en forma de bloque. Uso escolar, oficina y hogar. En cajas de 120 unidades. Colores surtidos. Un uso.

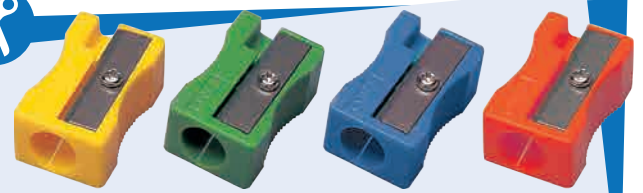

CÓD.	USOS	
54979	1	0,20€
54976	2	0,45€

Sacapuntas plástico

Sacapuntas de plástico de forma rectangular. Uso escolar, oficinas y hogar. Colores surtidos. Disponible en uno y dos usos.



CÓD.		
52826		0,69€

Sacapuntas de plástico tamaño jumbo

Sacapuntas de plástico con forma rectangular biselada. Gran tamaño, especial para minas y/o ceras de hasta 17 mm de diámetro. Colores surtidos. Un uso.



CÓD.		
64191		3,51€

Sacapuntas de plástico enroscable

Sacapuntas para enroscar de forma sencilla en una botella de plástico vacía y utilizarla como depósito al afilar los lápices. Las virutas se acumularán en una botella sin desorden. Para el hogar y la escuela. Colores surtidos. Un uso.



liderpape



CÓD.	REF.	
54643	SA07	0,89€

Sacapuntas plástico

Interior y cobertura de plástico. Contiene depósito para virutas. El depósito no se separa del cuerpo. Colores surtidos. Un uso.

liderpape



CÓD.	REF.	
74324	SA11	1,04€

Sacapuntas plástico con goma

Sacapuntas en forma circular con interior y cobertura de plástico. Con goma de borrar en el borde. Contiene depósito para virutas con tapa transparente. Colores surtidos. Dos usos.

liderpape



CÓD.	REF.	
74265	SA09	1,40€

Sacapuntas plástico

Original sacapuntas con interior y cobertura de plástico. Contiene depósito para virutas con tapa transparente. Colores surtidos. Un uso.

M+R
Möbius+Ruppert

CÓD.	
29685	0,83€

Sacapuntas plástico

Sacapuntas de interior y cobertura de plástico. Con cuchilla inyectada y depósito plano, ideal para llevar en el portatodo. Con tapa, que lo hace más seguro para los niños. Colores surtidos. Un uso.

M+R
Möbius+Ruppert

CÓD.	
52828	1,38€

Sacapuntas metálico tamaño mini

Sacapuntas metálico y cobertura de plástico. Con depósito de tamaño reducido, ideal para llevar en el portatodo. Colores surtidos. Un uso.

liderpape



CÓD.	REF.	
74325	SA12	0,80€

Sacapuntas plástico

Cuerpo de plástico y sacapuntas metálico para niños: con protector de la cuchilla para evitar cortes en los dedos al limpiar el sacapuntas. Colores surtidos. Un uso.

liderpape



CÓD.	REF.	
74266	SA10	1,68€

Sacapuntas plástico

Original sacapuntas con interior y cobertura de plástico. Contiene depósito para virutas con tapa extraíble. Colores surtidos. Un uso.



Q-CONNECT®



CÓD.	REF.	USOS	
34221	KF00592	1	1,68€
34222	KF00593	2	2,58€

Sacapuntas metálico

Interior metálico y cobertura de plástico. Contiene depósito para virutas. Colores surtidos.

M+R
Möbius+Ruppert

CÓD.	
29686	1,50€

Sacapuntas metálico

Sacapuntas metálico y cobertura de plástico de formas redondeadas. Con depósito para las virutas. Con tapa, que lo hace más seguro para los niños. Colores surtidos. Fluor. Un uso.

M+R
Möbius+Ruppert

CÓD.	
52827	1,77€

Sacapuntas metálico

Sacapuntas metálico y cobertura de plástico. Con depósito plano ideal para llevar en el portatodo. Con tapa, que lo hace más seguro para los niños. Colores surtidos. Dos usos.



Saca punta a tu creatividad

Möbius + Ruppert te ofrece una auténtica explosión de **alternativas en sacapuntas** para que tú tan solo tengas que preocuparte por sacarle **el máximo partido a tu creatividad.**

M+R
Möbius+Ruppert

M+R
Möbius+Ruppert

10

CÓD.
51891 3,21€**Sacapuntas metálico**

Sacapuntas metálico y cobertura de plástico. Con depósito para las virutas. Con tapa, que lo hace más seguro para los niños. Colores surtidos traslúcidos. Dos usos.

M+R
Möbius+Ruppert

10

CÓD.
52832 5,10€**Sacapuntas metálico para zurdos**

Sacapuntas metálico y cobertura de plástico. Con depósito para virutas. Diseño especial para que su utilización sea más cómoda para las personas zurdas. Colores surtidos. Dos usos.

M+R
Möbius+Ruppert

12

CÓD.
72184 2,93€**Sacapuntas plástico**

Sacapuntas de interior y cobertura de plástico. Para lápices y ceras. Con tapa, que lo hace más seguro para los niños. Este modelo fue reconocido internacionalmente por su diseño innovador y fue premiado en 2006 por la Asociación de la Prensa del sector de la papelería con el ISPA & Innovation Award. Colores surtidos. Tres usos.

Maped

30

CÓD.
67813 1,43€**Sacapuntas plástico**

Sacapuntas de plástico con cobertura de plástico. Forma ergonómica. Depósito transparente. Con sistema de extracción de minas rotas. Colores surtidos. Un uso.

Maped

20

CÓD.
79188 2,10€**Sacapuntas plástico**

Sacapuntas de plástico infantil. Interactivo: los dientes se mueven al afilar el lápiz. Innovación exclusiva patentada. Colores surtidos. Un uso.

Maped

18

CÓD.
51914 1,71€**Sacapuntas plástico**

Diseño lúdico. El depósito se abre extrayendo la cabeza del muñeco (no fuele). Colores surtidos. Dos usos.

Maped

24

CÓD.
79483 2,04€**Sacapuntas plástico**

Sacapuntas de plástico con depósito para virutas. Es único, gracias a su sistema de extracción de minas rotas. Colores surtidos. Un uso.

M+R
Möbius+Ruppert

CÓD.	USO	10	1	
52830	1	10	1	1,95€
52831	2	10	-	2,36€

Sacapuntas metálico

Sacapuntas metálico y cobertura de plástico. Contiene depósito para las virutas. Colores surtidos. Disponible en uno y dos usos.

Maped

30

CÓD.
29046 0,87€**Sacapuntas plástico**

Interior y cobertura de plástico 80% reciclado. Contiene depósito para virutas con tapa articulada transparente. Ultracompacto, es ideal para el estuche. Colores surtidos. Un uso.



CÓD. 29048 1,83€

Sacapuntas metálico

Interior metálico y cobertura de plástico. Contiene depósito transparente para virutas. Colores surtidos. Un uso.



CÓD. 53905 0,95€

Sacapuntas metálico

Interior metálico y cobertura de plástico. Contiene depósito para virutas. Colores surtidos. Un uso.



CÓD. 74888 1,83€

Sacapuntas plástico

Sacapuntas con cuerpo y depósito de plástico. Con sistema astuto que permite conservar la mina afilada para un coloreado sin rastros. Reducción de rotura de las minas. Presión óptima. Tapón protector para evitar restos de virutas en el estuche; máxima limpieza. Colores surtidos. Dos usos.



CÓD. 43715 1,04€

Sacapuntas plástico

Interior y cobertura de plástico. Contiene depósito para virutas. Colores surtidos. Un uso.

SACAPUNTAS CON GOMA



CÓD. REF. 74326 SA13 1,04€

Sacapuntas plástico con goma

Sacapuntas con interior y cobertura de plástico. Con goma de borrar. Contiene depósito para virutas con tapa extraíble. Colores surtidos. Un uso.



CÓD. REF. 75047 ER11 2,18€

Sacapuntas plástico con goma

Sacapuntas con goma. Con depósito. Sin PVC. Longitud: 61 mm. Ancho: 34 mm. Grosor: 23 mm. Colores surtidos. Dos usos.



CÓD.	REF.	ARTÍCULO	
53177	ER04	SACAPUNTAS	1,20€
75048	ER12	REPUESTO GOMA *	1,23€

*Blister de 2 unidades

Sacapuntas plástico con goma triangular

Sacapuntas de plástico con depósito y goma de borrar triangular. Colores surtidos: azul, fucsia, lila, naranja, turquesa y verde. Goma ecológica sin pvc. Un uso.



CÓD. 37545 2,58€



Sacapuntas metálico con goma

Sacapuntas metálico y cobertura de plástico. Con goma de borrar y depósito para las virutas. Diseño en forma de cohete muy atractivo para los niños. Con dos topes de seguridad para proteger los dedos al sacar punta al lápiz. Colores surtidos traslúcidos. Un uso.

Q-CONNECT®



CÓD.	REF.	
38127	KF02291	17,72€

Sacapuntas sobremesa manual

Sacapuntas manual que permite un perfecto afilado al centrar el lápiz. Resistentes cuchillas afilalápices. Depósito para virutas. Uso para lápices normales de 8 mm. Medidas: 100 x 60 x 70 mm. Un uso.

KW-trio®



CÓD.	
00225	20,81€

Sacapuntas sobremesa manual

Capacidad para lápices de 8 mm de diámetro. Robusta cubierta metálica e interior. Fijador adicional. Depósito para virutas. Un uso.

M+R
 Möbius+Ruppert

CÓD.	COLOR	
52834	NEGRO	13,50€
52833	ROJO	13,50€

Sacapuntas sobremesa manual

Sacapuntas metálico y cobertura de plástico. De sobremesa, incluye agarre para su sujeción. Manual con manivela y abrazadera que evita la rotura del lápiz. Función de parada automática cuando la punta está suficientemente afilada. Permite selección del diámetro del lápiz. Medidas: 71 x 110 x 95 mm. Disponible en color negro y en color rojo. Un uso.

SACAPUNTAS ELÉCTRICO

M+R
 Möbius+Ruppert

CÓD.	
150485	52,59€

Sacapuntas sobremesa eléctrico

Sacapuntas metálico con cilindro de afilado helicoidal para lápices de madera de varios diámetros (hasta 11 mm). Cobertura de plástico. Sacapuntas sobremesa eléctrico, incluye cargador. Afilado de la punta regulable con parada automática. Con depósito para las virutas de gran tamaño, ideal para su utilización por los alumnos en el aula. Medidas: 80 x 175 x 80 mm. Color azul. Un uso.

M+R
 Möbius+Ruppert

CÓD.	
78066	9,86€

Sacapuntas sobremesa eléctrico

Sacapuntas de plástico. De sobremesa, eléctrico. Funciona con pilas tipo AA, no incluidas. Con depósito para las virutas. Diseño atractivo y ergonómico. Color gris antracita. Un uso.

CORRECTORES



Q-CONNECT®



CÓD.	REF.	
52155	KF10507	0,51€

Corrector frasco

Corrector de alta calidad y opacidad. Secado rápido. Permite escribir sobre él. Con aplicador. Contenido: 20 ml.



Tipp-Ex®



CÓD.	
02485	1,43€

Corrector frasco

Tipp-ex con aplicador de espuma en forma de cuña para una corrección precisa. Gran capacidad cubriente, secado rápido. Contenido: 20 ml.



UHU®

20 ml

10

CÓD.
79149 1,62€**Corrector frasco**

Corrector líquido especialmente apto para corregir áreas de mayor tamaño en todo tipo de papel (excepto papel térmico). Secado rápido y alto poder de recubrimiento. Aplicador de pincel. Contenido: 20 ml.

Paper Mate®

22 ml

12

CÓD.
38135 2,49€**Corrector frasco**

Lápiz de punta metálica y aplicador de espuma en forma de cuña en un solo corrector. Contenido: 22 ml.

¿CÓMO ELEGIR EL ROLLER CORRECTOR ADECUADO?

<p>Roller Corrector FRONTAL</p> <ul style="list-style-type: none"> El formato preferido entre los consumidores que permite una precisa corrección. Ideal tanto para diestros como para zurdos. 	<p>Roller Corrector LATERAL</p> <ul style="list-style-type: none"> Correctores con diseño ergonómico que permiten una cómoda aplicación lateral. Ideal para diestros.
<p>Roller Corrector MINI</p> <ul style="list-style-type: none"> Correctores de tamaño mini que permiten llevarlos en cualquier sitio. Ideal tanto para diestros como para zurdos. 	<p>Roller Corrector MICRO</p> <ul style="list-style-type: none"> El corrector más práctico gracias a su reducido tamaño. Ideal tanto para diestros como para zurdos.

Q-CONNECT®

ANCHO x LARGO
4,2 mm x 10 m

12

CÓD. REF.
46794 KF14451 1,88€**Cinta correctora**

Cinta correctora Premium, muy fácil de usar, ergonómica. Una vez aplicado el producto puede escribirse al instante. Con tornillo para el retroceso de cinta. Empuñadura de caucho antideslizante. Ancho de la cinta: 4,2 mm. Largo: 10 m. Presentación en blister.

Q-CONNECT®

CÓD. REF.
37736 KF27028 41,58€**Mini cinta correctora**

Se aplica siguiendo el sentido de la escritura, en una sola aplicación. No requiere secado. No deja sombra en las fotocopias. Permite la escritura inmediata con bolígrafo, roller, pluma, etc. Ancho de la cinta: 4,2 mm. Largo: 5 m. Caja de 28 unidades. Colores surtidos.

UHU®

ANCHO x LARGO
5 mm x 10 m

12

CÓD.
79150 2,60€**Cinta correctora**

Corrector de cinta que permite la escritura inmediata, sin tiempo de secado y sin disolventes. Cuerpo ergonómico. Con capuchón integrado para proteger la cinta, mecanismo de apoyo, control de nivel y tensor de cinta. Fabricado con un 80% de plástico reciclado. Ancho de la cinta: 5 mm. Largo: 10 m.



Q-CONNECT®

ANCHO x LARGO
5 mm x 8 mCÓD. REF.
21776 KF01593 1,68€

12

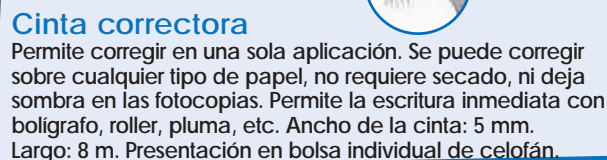
**Cinta correctora**

Permite corregir en una sola aplicación. Se puede corregir sobre cualquier tipo de papel, no requiere secado, ni deja sombra en las fotocopias. Permite la escritura inmediata con bolígrafo, roller, pluma, etc. Ancho de la cinta: 5 mm. Largo: 8 m. Presentación en bolsa individual de celofán.

Q-CONNECT®

ANCHO x LARGO
4,2 mm x 5 m

24

CÓD. REF.
31252 KF02131 1,29€**Mini cinta correctora**

Se aplica siguiendo el sentido de la escritura, en una sola aplicación. No requiere secado. No deja sombra en las fotocopias. Permite la escritura inmediata con bolígrafo, roller, pluma, etc. Ancho de la cinta: 4,2 mm. Largo: 5 m. Presentación en blister.

ANCHO x LARGO
4,2 mm x 5 m

Pelikan®



8

CÓD.
69804 2,39€ANCHO x LARGO
8,4 mm x 8,5 m**Cinta correctora maxi**

Cinta correctora que ofrece una reescritura y corrección instantánea sobre todo tipo de papel. Dispensador transparente. Sin disolventes. Ancho de la cinta: 8,4 mm. Largo: 8,5 m.

Pelikan 

ANCHO x LARGO
4,2 mm x 10 m



CÓD.
69802 2,30€

Cinta correctora maxi

Cinta correctora en seco. Se puede escribir inmediatamente tras su aplicación. Resultados perfectos sobre papel de todas las calidades. Sin disolventes. Diseño moderno y transparente. Ancho de la cinta: 4,2 mm. Largo: 10 m.



Pelikan 

ANCHO x LARGO
4,2 mm x 6 m



CÓD.
69806 1,70€

Cinta correctora mini

Cinta correctora en seco, que permite escribir sobre ella al instante. Resultados perfectos sobre papel de todas las calidades. Pequeña y manejable. Sin solventes. Diseño moderno y transparente. Ancho de la cinta: 4,2 mm. Largo: 6 m.



Pelikan 



ANCHO x LARGO
5 mm x 8 m





CÓD.
69800 1,31€

Cinta correctora mini

Cinta correctora que permite escribir sobre ella al instante. De tamaño pequeño, fácil de manipular. Con tapa de protección. Sin solventes. En distintos colores brillantes. Ancho de la cinta: 5 mm. Largo: 8 m.



CÓD.	MEDIDAS			
68112	4,2 mm x 10 m	24	1	2,67€
150110	6 mm x 10 m	8	-	4,69€

Cinta correctora

Corrector roller para una corrección instantánea con resultados perfectos. Suave y limpia aplicación gracias a su nueva punta flexible que se adapta al ángulo de aplicación. Corrección en dos sentidos: deslizar para una frase, presionar para una letra. Carcasa con 50% de plástico reciclado. Plástico 100% reciclable. Con capuchón protector.



ANCHO x LARGO
4,2 mm x 10 m



CÓD.
150111 3,64€

Cinta correctora

Corrector roller con una carcasa de plástico 100% reciclada. De aplicación lateral, ergonómico y con punta flexible. Suave aplicación y una limpia corrección. Dos sentidos de corrección: deslizar para una frase, presionar para una letra. Capuchón protector. Cinta de alta calidad que permite la reescritura inmediata, incluso con tinta líquida o gel. Ancho de la cinta: 4,2 mm. Largo: 10 m.



ANCHO x LARGO
5 mm x 6 m



CÓD.
79042 2,84€

Cinta correctora

Corrector de tamaño micro con cinta de alta calidad que permite la reescritura inmediata, incluso tinta líquida o gel. Tapa protectora que protege la cinta. Cómodo y práctico. Colores surtidos. Ancho de la cinta: 5 mm. Largo: 6 m.



ANCHO x LARGO
4,2 mm x 7 m



CÓD.
79041 2,55€

Mini cinta correctora

Corrector de tamaño mini con cinta de alta calidad que permite la reescritura inmediata, incluso tinta líquida o gel. Punta flexible para una mejor aplicación. Cómodo y práctico. Ancho de la cinta: 4,2 mm. Largo: 7 m.



Tipp-Ex



ANCHO x LARGO
4,2 mm x 12 m



CÓD.
49331 2,46€

Cinta correctora

Cinta correctora en seco. Cuerpo translúcido azul, diseño divertido. Reescritura rápida y cómoda. Ideal para todo tipo de papel. Invisible al fotocopiar. Muy fácil de aplicar. Corrección lateral. Ancho de la cinta: 4,2 mm. Largo: 12 m.



Pritt

LA MARCA LÍDER

EN ROLLERS CORRECTORES



Punta Flexible



Cinta de alta calidad



Mecanismo Push&Pull



■ Compact:
28003



■ Micro Rolli:
32944



■ Mini Roller:
24572



- Cinta de corrección premium
- Nueva punta flexible
- Corrección en dos sentidos

¡Productos con tecnología avanzada!

Henkel

HENKEL Ibérica S.A.
Bilbao 72-84 - 08005 Barcelona - Asistencia Técnica : +34 900 180 406 - www.prittworld.com

¡Síguenos!



Tipp-Ex

ANCHO x LARGO
5 mm x 10 m



CÓD.
52739 2,52€

Cinta correctora

Cinta correctora en seco, con grip para una mejor sujeción. Gran control y aplicación precisa. Ancho de la cinta: 5 mm. Largo: 10 m.

**Tipp-Ex**

ANCHO x LARGO
5 mm x 8 m



CÓD.
44329 2,08€

Mini cinta correctora

Cabezal rotativo patentado para proteger la punta. Super compacto, no ocupa espacio. Diseño moderno con nuevos colores divertidos. Ancho de la cinta: 5 mm. Largo: 8 m.

**Tipp-Ex**

ANCHO x LARGO
4,2 mm x 10 m



CÓD.
18636 3,48€

Mini cinta correctora

Cinta correctora de diseño confortable para corregir instantáneamente. Tapa protectora. Ideal para la oficina. Divertido diseño con forma de ratón. Cuerpo transparente. Ancho de la cinta: 4,2 mm. Largo: 10 m.

**Tipp-Ex**

ANCHO x LARGO
5 mm x 6 m



CÓD.
24466 2,60€

Mini cinta correctora

Divertido diseño con cuerpo transparente. Práctico tamaño mini. Corrección limpia y precisa. Ancho de la cinta: 5 mm. Largo: 6 m.

**Tombow**

ANCHO x LARGO
4,2 mm x 10 m



CÓD.
63012 2,09€

Cinta correctora

Corrector ligero y compacto, con enorme poder cubriente. Aplicación lateral. Corrige como si escribiera. Con un cómodo y sencillo sistema para controlar el suministro de la cinta. Se puede escribir inmediatamente tras su aplicación. Sin ruido, ideal para su uso en las aulas y bibliotecas. Con tapa para proteger la cinta. Ancho de la cinta: 4,2 mm. Largo: 10 m.

**Tombow**

ANCHO x LARGO
4,2 mm x 10 m

CÓD.

73914 20 2,74€
58627 1* 2,77€

* Presentación en blister.

Cinta correctora

Corrector con enorme poder cubriente. Aplicación lateral; corrige como si escribiera. Sin líquidos: se puede escribir encima inmediatamente tras su aplicación. Tamaño pequeño y diseño ergonómico. Ancho de la cinta: 4,2 mm. Largo: 10 m.

**tesa**

ANCHO x LARGO
5 mm x 6 m



CÓD.
73889 2,19€

Mini cinta correctora

Cinta correctora con carcasa fabricada con plástico 100% reciclado. Diseño ergonómico para un uso más cómodo. Tamaño mini, ideal para llevar a cualquier sitio. Con práctico tapón para proteger al aplicador del deterioro. Colores surtidos. Cinta de soporte muy resistente. Ancho de la cinta: 5 mm. Largo: 6 m.



Paper Mate

CORRECCIÓN FRONTAL

ANCHO x LARGO
5 mm x 8,5 m

12

CÓD.
72049 3,00€**Cinta correctora**

Corrector cinta Dryline con un diseño cómodo, moderno y compacto. Película opaca que permite escribir al instante. Con tornillo para el retroceso de cinta. Ancho de la cinta: 5 mm. Largo: 8,5 m.

liderpape

7 ml

24

CÓD. REF.
37233 RR02 2,00€**Corrector lápiz roller**

Gran precisión, corrección fluida y constante. Puede escribir como un lápiz, con forma de bolígrafo. Presionando el cuerpo se controla el flujo. Punta metálica de 1,6 mm. Presentación en blister. Colores surtidos. Contenido: 7 ml.

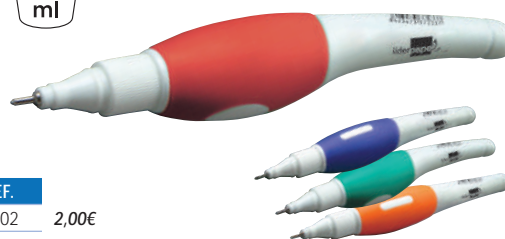
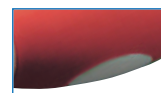

Q-CONNECT®

8 ml

10

CÓD. REF.
43345 KF00271 1,03€**Corrector lápiz roller**

Corrector lápiz roller de punta metálica. Se desliza suavemente. No se seca. Control del flujo de líquido presionando en el grip. Contenido: 8 ml.

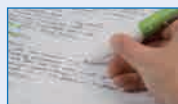
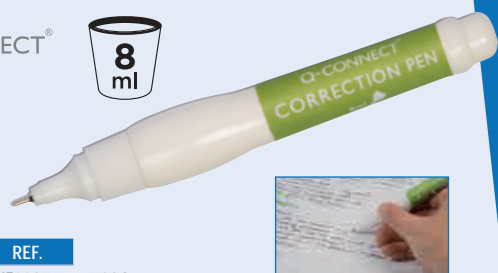

Paper Mate

7 ml

12

CÓD.
31234 1,85€**Corrector lápiz roller**

Correcciones claras y precisas. Secado rápido. Excelente cobertura. Corrige cualquier error. Contenido: 7 ml.



Pelikan



7 ml

12

CÓD.
69809 1,29€**Corrector lápiz roller**

Lápiz corrector con punta metálica de alta calidad y una tapa de protección. Permite hacer correcciones precisas. Manejable y versátil. De secado rápido. Control del flujo de líquido presionando el cuerpo. Contenido: 7 ml.



UHU®

8 ml

12

CÓD.
79148 1,79€**Corrector lápiz roller**

Lápiz corrector ideal para corregir de forma precisa áreas pequeñas como puntos y líneas. Con una punta de metal especial para una aplicación precisa y suave. Presionando el cuerpo se controla el flujo. Secado rápido y alto poder de recubrimiento. Contenido: 8 ml.



Tipp-Ex



8 ml

10

CÓD.
26992 1,73€**Corrector lápiz roller**

Gran precisión, corrección fluida y constante. Puede escribir como un lápiz, con forma de bolígrafo. Presionando el cuerpo se controla el flujo. Punta fina, metálica y suave para una corrección precisa. Contenido: 8 ml.



Tipp-Ex

4 ml

10

CÓD.
36239 1,97€**Mini corrector lápiz roller**

Lápiz corrector de tamaño mini, con punta fina de metal. Dosificación regulable por presión de la válvula. Corrección precisa e instantánea. Contenido: 4 ml.



Imagino Luego Aprendo



Imagina, crea, diviértete y aprende. La gran familia de productos Liderpapel pone a tu disposición todo un mundo de posibilidades para expandir tu universo creativo.



Abrecartas	449		
Almohadillas para sellos	438		
Anillas bisagra	439		
Apoyalibros	443		
Bandejas portamonedas	445		
Cajas de caudales	444		
Cera dactilar	444		
Chinchetas	440		
Cintas métricas	439		
Clavadoras	427		
Clips	441		
Compresores para archivadores	442		
Cubiletes portalápices	445		
Dediles	444		
Encendedores	450		
Encuadernadores cabeza redonda	440		
Encuadernadores fasteners	440		
Extraegrapas	427		
Fasteners	440		
Fechadores	436		
Flexómetros	439		
Grapadoras de bolsillo	412		
Grapadoras de sobremesa	414		
Grapadoras de tenaza	421		
Grapadoras eléctricas	424		
Grapadoras profesionales	423		
Grapas	428		
Humedecedor dactilar	444		
Identificadores de pared	448		
Identificadores de sobremesa	448		
Identificadores para puertas	448		
Lupas	450		
		Mecheros	450
		Mojasellos	449
		Numeradores	437
		Organizadores de cajones	447
		Organizadores de correo	449
		Organizadores de sobremesa	445
		Organizadores de sobremesa con cajones	447
		Pesacartas	439
		Pinzas	442
		Portaclips	443
		Portalápices	445
		Portamonedas	445
		Portanombres de sobremesa	448
		Portasellos	438
		Portatarjetas de visitas	448
		Punzones de sobremesa	444
		Remachadores	434
		Remaches	430
		Sellos automáticos	437
		Sellos fórmulas comerciales	438
		Sets de oficina	450
		Soportes para cartas	449
		Taladradores de cuatro taladros	434
		Taladradores de dos taladros	431
		Taladradores de gran capacidad	434
		Taladradores de un taladro	431
		Tampones para sellos	438
		Timbres	450
		Tintas para tampones	439
		Urnas electorales	450

Cerrado	Plano	A caballo	Abierto	Semiabierto	Clavado	Superior	Frontal	Trasera	de grapado
Tipo de grapado						Tipo de carga			Capacidad

Tipos de grapado



Grapado cerrado: grapado estándar. Necesita un extraegrapas para quitar la grapa.



Grapado plano: ahorra espacio al archivar, evitando que las esquinas grapadas abulten.



Grapado a caballo: grapas para folletos y catálogos con espacio en la grapa que permite colgar los catálogos sujetándose por ella misma.



Grapado abierto: grapado fácil de quitar, sin necesidad de extraegrapas.



Grapado clavado: útil para fijar en madera, corcho...

Tipos de carga



Carga superior: se abre la grapadora y se introducen las grapas en el canal.



Carga a presión/frontal: el canal se libera presionando un botón, se introducen las grapas en él y se presiona el canal para que vuelva a su sitio.



Carga trasera: el canal se libera por la parte trasera de la grapa.



Capacidad de grapado: es el nº máximo de hojas que grapa una grapa, utilizando un papel estándar de 80 g.

Profundidad de entrada del papel: distancia máxima a la que se puede grapar el documento desde el borde de la hoja.

Tipo de grapa a utilizar: la nomenclatura estándar se forma por dos parámetros: la referencia de la grapa (22, 24, 26...) y el largo de las patas de la grapa en mm.

GRAPADORAS DE BOLSILLO

Petrus



CÓD.

10394 2,58€

Grapadora Bambina 202

Grapadora mini fabricada en plástico con mecanismo metálico. Usa grapas nº 202. Longitud de grapado a 2 cm del borde de la hoja. Carga 1 peine (50 grapas). Incluye una caja de 600 grapas. Colores surtidos: amarillo, azul, rojo y verde. Longitud de la base: 4,3 cm. Medidas: 14 x 20 x 50 mm.

skrebba®



CÓD.

34375 4,74€

Grapadora Skre Minibit 186

Grapadora mini fabricada en plástico con mecanismo metálico. Usa grapas nº 10. Longitud del grapado a 5 cm del borde de la hoja. Carga 2 peines (100 grapas). Incluye una caja de grapas nº 10. Colores surtidos: amarillo, azul, negro, rojo y verde. Longitud de la base: 9 cm. Medidas: 19 x 38 x 95 mm.



CÓD.
75365 3,30€



Grapadora Buddy

Grapadora mini fabricada en plástico con mecanismo metálico. Utiliza grapas 22-24/6 y 26/6. Capacidad de grapado desde 2 hasta 10 hojas, con profundidad de grapado máximo de 1,5 cm. Carga 1 peine (50 grapas). Se presenta con caja de 1.000 grapas. 4 colores surtidos (azul, naranja, verde y violeta). Longitud de la base: 65 mm. Medidas: 30 x 40 x 65 mm.



CÓD.
46699 6,00€



Grapadora Bambi

Grapadora mini ejecutiva con diseño ultradelgado, su base y su cubierta son muy suaves al tacto. Utiliza grapa Bambi (nº 25). Capacidad de grapado desde 2 hasta 10 hojas, con profundidad de grapado máximo de 1,2 cm. Carga 2 peines (100 grapas). Incorpora extraeagrapas trasero. Se presenta en blister con caja de 1.000 grapas nº 25. Color plata/negro. Longitud de la base: 31 mm. Medidas: 20 x 31 x 80 mm.



Petrus

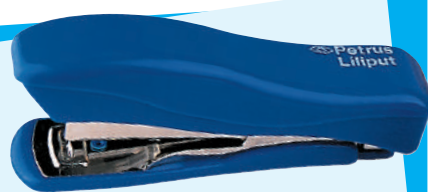

CÓD.
02533 4,39€



Grapadora Liliput 200

Grapadora de plástico, con mecanismo metálico. Usa grapas 23/6. Longitud del grapado a 3,5 cm del borde de la hoja. Carga 1 peine (50 grapas). Incluye una caja de 1.000 grapas. Colores surtidos. Longitud de la base: 92 mm. Medidas: 21 x 35 x 92 mm.



CÓD. REF.
52313 GR37 6,98€

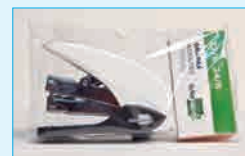
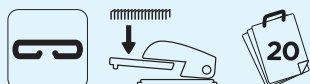

Grapadora de plástico

Grapadora fabricada en plástico con mecanismo metálico. Usa grapas 24/6 y 22/6. Longitud del grapado a 3 cm del borde de la hoja. Carga 1 peine (50 grapas). Incluye una caja de 1.000 grapas y funda individual. Incorpora extraeagrapas trasero. Colores surtidos: azul, blanco y rojo. Longitud de la base: 85 mm. Medidas: 30 x 63 x 85 mm.



CÓD.
48842 3,65€



Grapadora de plástico

Grapadora de plástico con mecanismo metálico. Usa grapas nº 10. Longitud de grapado 3,5 cm al borde la hoja. Capacidad de carga 1 peine (50 grapas). Grapa 15 hojas. Longitud de la base: 105 mm. Medidas: 30 x 63 x 105 mm.

RESUMEN GRAPADORAS DE BOLSILLO

CÓD.	TIPO	HOJAS	GRAPA	GRAPADO	CARGA	CAPACIDAD CARGA	LONGITUD DEL GRAPADO	MATERIAL/COLOR	MARCA
10394	BOLSILLO	5	Nº 202	CERRADO / CLAVADO	SUPERIOR	50 GRAPAS	2 cm	PLÁSTICO - SURTIDOS	Petrus
34375	BOLSILLO	20	Nº 10	CERRADO	SUPERIOR	100 GRAPAS	5 cm	PLÁSTICO - SURTIDOS	skrebbá
75365	BOLSILLO	10	22-24/6 26/6	CERRADO / CLAVADO ABIERTO	SUPERIOR	50 GRAPAS	1,2 cm	PLÁSTICO - SURTIDOS	Rexel
46699	BOLSILLO	10	Nº 25	CERRADO / CLAVADO ABIERTO	SUPERIOR	100 GRAPAS	1,2 cm	PLÁSTICO - PLATA/NEGRO	Rexel
02533	BOLSILLO	12	23/6	CERRADO / CLAVADO	SUPERIOR	50 GRAPAS	3,5 cm	PLÁSTICO - SURTIDOS	Petrus
48842	BOLSILLO	15	Nº 10	CERRADO / CLAVADO ABIERTO	SUPERIOR	50 GRAPAS	3,5 cm	PLÁSTICO - AZUL/BLANCA	Maped
52313	BOLSILLO	20	24/6 2/6	CERRADO	FRONTAL	50 GRAPAS	3 cm	PLÁSTICO - SURTIDOS	liderpape

Q-CONNECT®



CÓD. REF.
73962 KF15933 3,44€

Grapadora de plástico

Grapadora de plástico negro con mecanismo metálico. Usa grapas nº 10. Longitud del grapado al borde de la hoja: 5,9 cm. Carga 2 peines (100 grapas). Con extragrapas trasero. Longitud de la base: 100 mm. Medidas: 24 x 40 x 105 mm.

Maped



CÓD. REF.
62922 2,63€

Grapadora Essentials Mini E3524

Grapadora metálica tamaño mini en color negro. Usa grapas nº 24/6 (41 grapas) y 26/6 (58 grapas). Profundidad de grapado: 24 mm. Con extragrapas integrado. Capacidad de grapado 12/15 hojas. Longitud de la base: 65 mm. Medidas: 28 x 39 x 65 mm.

liderpape

GRAPAS Y
EXTRA GRAPAS
DE REGALO

CÓD. REF.
52315 GR33 5,99€

Grapadora de plástico

Grapadora fabricada en plástico con mecanismo metálico. Usa grapas 24/6 y 22/6. Longitud del grapado a 7 cm del borde de la hoja. Carga 2 peines (100 grapas). Incluye una caja de 1.000 grapas y un extragrapap. Colores surtidos: azul, naranja y negro. Longitud de la base: 130 mm. Medidas: 40 x 63 x 130 mm.

Q-CONNECT®



CÓD. REF.
25511 KF01057 7,14€

Grapadora de plástico

Grapadora ABS negra con mecanismo metálico. Usa grapas nº 22/6 y 24/6. Longitud del grapado a 8 cm del borde de la hoja. Carga 3 peines (150 grapas). Longitud de la base: 150 mm. Medidas: 40 x 50 x 150 mm.

Q-CONNECT®



CÓD. REF.
43276 KF00991 4,88€

Grapadora de plástico

Grapadora de plástico gris y verde con mecanismo metálico. Usa grapas nº 10. Longitud del grapado al borde de la hoja: 5,5 cm. Carga 2 peines (100 grapas). Superficie verde de caucho antideslizante. Con extragrapas trasero. Longitud de la base: 105 mm. Medidas: 24 x 45 x 105 mm.

lowerhit



CÓD. REF.
150252 3,97€

Grapadora M-90

Grapadora metálica tipo tacker corta. En color negro y rojo. Usa grapas 26/6. Capacidad para 125 grapas. Profundidad de grapado: 64 mm. Capacidad de grapado: 15 hojas. Longitud de la base: 140 mm. Medidas: 40 x 100 x 140 mm.

Q-CONNECT®



CÓD.	REF.	COLOR	
31631	KF02151	AZUL	3,83€
25510	KF01056	NEGRO	3,83€
31632	KF02152	ROJO	3,83€

Grapadora de plástico

Grapadora de plástico ABS con mecanismo metálico. Usa grapas nº 22/6 y 24/6. Longitud del grapado a 5,5 cm del borde de la hoja. Carga 2 peines (100 grapas). Longitud de la base: 125 mm. Medidas: 34 x 50 x 125 mm.



Q-CONNECT®



CÓD.	REF.	COLOR	
31633	KF02149	AZUL	6,42€
25512	KF01044	NEGRO	6,42€
31634	KF02150	ROJO	6,42€

Grapadora metálica

Grapadora metálica. Usa grapas nº 22/6, 24/6 y 26/6. Longitud del grapado a 6 cm del borde de la hoja. Carga 2 peines (100 grapas). Longitud de la base: 170 mm. Medidas: 35 x 58 x 170 mm.

Q-CONNECT®

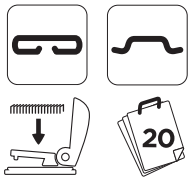

CÓD.	REF.	
25513	KF01231	9,74€

Grapadora metálica

Grapadora metálica negra. Usa grapas nº 22/6 y 24/6. Longitud del grapado a 8,8 cm del borde de la hoja. Carga 3 peines (150 grapas). Longitud de la base: 165 mm. Medidas: 35 x 55 x 165 mm.

Maped

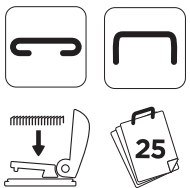

CÓD.	
74903	5,10€

Grapadora Half Strip Essentials E3543

Grapadora metálica. Color negro. Con visualización de la reserva de grapas. Realiza 2 funciones: grapado y claveteado. Usa grapas 24/6 y 26/6. Capacidad de carga: 100 grapas 24/6 ó 140 grapas 26/6. Carga superior. Capacidad de grapado hasta 25 hojas. Profundidad de grapado: 61 mm. Longitud de la base: 120 mm. Medidas: 32 x 62 x 120 cm.

Q-CONNECT®

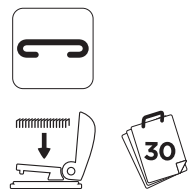

CÓD.	REF.	
43277	KF00992	11,48€

Grapadora de plástico

Grapadora de plástico verde y gris con mecanismo metálico. Usa grapas de 22/6, 24/6 y 26/6. Longitud del grapado al borde de la hoja: 5,5 cm. Carga 3 peines (150 grapas). Grapado cerrado plano. Superficie verde de caucho antideslizante. Longitud de la base: 145 mm. Medidas: 40 x 65 x 145 mm.

skrebba®



CÓD.	COLOR	
25566	AZUL	18,85€
23509	GRIS	18,85€
23506	NEGRO	18,85€
23508	ROJO	18,85€

Grapadora Skre-Boy 132

Grapadora con cubierta plástica y mecanismo metálico de alta calidad, extremadamente resistente. Usa grapas nº 22/6, 24/6 y 26/6. Longitud del grapado a 6 cm del borde de la hoja. Carga 2 peines (100 grapas). Longitud de la base: 145 mm. Medidas: 40 x 60 x 145 mm.

Q-CONNECT®

CÓD.	REF.	
47487	KF11064	2,89€

Grapadora de plástico
 Grapadora de plástico azul, con mecanismo metálico. Usa grapas 22/6 y 24/6. Capacidad de grapado: 25 hojas. Longitud de grapado: 6.5 cm del borde. Capacidad de carga de 1 peine (50 grapas). Longitud de la base: 120 mm. Medidas: 30 x 55 x 120 mm.

Q-CONNECT®

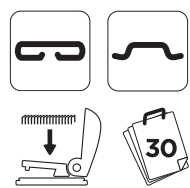

CÓD.	REF.	
43278	KF00993	12,38€

Grapadora de plástico

Grapadora de plástico con atractivos colores verde y gris y mecanismo metálico. Usa grapas 22/6, 24/6 y 26/6. Superficie verde de caucho antideslizante. Carga 2 peines (100 grapas). Longitud de grapado al borde de la hoja 6,3 cm. Longitud de la base: 135 mm. Medidas: 40 x 55 x 135 mm.

skrebba®

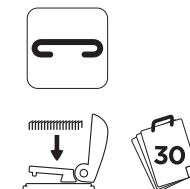

CÓD.	COLOR	
34399	AZUL	25,07€
34398	NEGRO	25,07€

Grapadora Skre-Boy FC 139

Grapadora con cubierta plástica con mecanismo metálico. Usa grapas 22/6, 24/6 o 26/6. Longitud del grapado a 5 cm del borde de la hoja. Carga 2 peines (100 grapas). Grapado plano. Longitud de la base: 140 mm. Medidas: 42 x 75 x 140 cm.

skrebba®

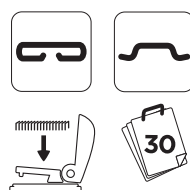

CÓD.	
27720	8,99€

Grapadora 146

Grapadora metálica en color negro. Usa grapas nº 22/6, 24/6 y 26/6. Longitud del grapado a 6,7 cm del borde de la hoja. Carga 2 peines (100 grapas). Longitud de la base: 135 mm. Medidas: 35 x 60 x 135 mm.

Rapid



Omnipress technology

CÓD.
79441 25,52€

Grapadora S030 Full Strip Rapid

Grapadora fullstrip de plástico ABS y metal. Equipada con tecnología Omnipress®: puede ser presionada desde cualquier punto de su tapa y grapar sin esfuerzo tanto sobre la mesa como en la mano. Tecnología SuperFlatCinch que reduce el volumen de papel apilado en un 40%. Usa grapas 24/6 y 26/6. Grapado de hasta 30 hojas de papel 80 g/m². Carga superior (200 grapas). Longitud del grapado: 4 cm. Profundidad del grapado: 41 mm. Color negro/rojo. Garantía 5 años. Longitud de la base: 173 mm. Medidas: 39 x 70 x 173 mm.

Petrus

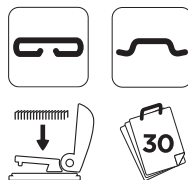

CÓD.
39346 13,91€

Grapadora 435 Golf

Fabricada en plástico. Usa grapas 22/6, 24/6 y 26/6. Longitud del grapado a 6,10 cm del borde de la hoja. Carga 2 peines (100 grapas). Grapadora sencilla y efectiva con mecanismo metálico. Color azul / negro. Longitud de la base: 130 mm. Medidas: 44 x 58 x 130 mm.

Petrus

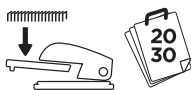

10
AÑOS
GARANTÍA

CÓD.	COLOR	
27425	AZUL	23,73€
02531	CROMADO*	29,27€
27426	GRIS	23,73€
27423	NEGRO	23,73€
27424	ROJO	23,73€

* Capacidad 30 hojas.



Grapadora 2001

Metálica cromada. Longitud del grapado a 7,2 cm del borde de la hoja. Carga 2 peines (100 grapas) n° 22/6, 24/6 y 26/6. Con base plástica antideslizante. Con cargador doble guía antiatascos. Incorpora el grapado PGT (Paper Grip Technology) para un grapado siempre perfecto. Longitud de la base: 135 mm. Medidas: 45 x 68 x 135 mm.

Petrus

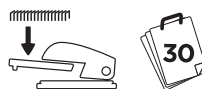

CÓD.
02530 31,59€

Grapadora 230C

Metálica cromada. Clásica y robusta. Con capacidad de carga de 70 grapas n° 22/6 y 24/6. Longitud de grapado a 7,2 cm del borde de la hoja. Con base plástica antideslizante. Con cargador doble guía antiatascos. Carga frontal. Incorpora el grapado PGT (Paper Grip Technology) para un grapado siempre perfecto. Longitud de la base: 125 mm. Medidas: 55 x 76 x 125 mm.

Petrus



CÓD.	COLOR	
52380	AZUL	16,33€
52378	BLANCO	18,84€
52379	FUCSIA	18,84€
63057	MORADO	18,84€
52381	NARANJA	18,84€
63056	TURQUESA	18,84€
52382	VERDE	18,84€

Grapadora Wow 635

Completamente metálica, ideal para el uso frecuente en la oficina. Tecnología de Impacto Directo (DIT) patentada para un grapado siempre perfecto. Colores metalizados. Extraegrapas integrado en la base. Utiliza grapas 22/6, 24/6 y 26/6. Capacidad: 30 hojas. Carga 2 peines (100 grapas). Longitud de grapado: 4 cm del borde de la hoja. Longitud de la base: 135 mm. Medidas: 20 x 38 x 98 mm.

Petrus



CÓD.	COLOR	
74342	AMARILLO	19,93€
74344	AZUL	19,93€
74341	BLANCO	19,93€
74340	NEGRO	19,93€
74343	ROSA	19,93€

Grapadora Petrus 226 Retro

Grapadora completamente metálica en edición Retro con novedosos colores. Con capacidad de carga de 70 grapas n° 22/6 y 24/6. Longitud de grapado a 7,2 cm del borde de la hoja. Con base plástica antideslizante. Con cargador doble guía antiatascos. Carga frontal. Incorpora el grapado PGT (Paper Grip Technology) para un grapado siempre perfecto. Longitud de la base: 125 mm. Medidas: 55 x 76 x 125 mm.

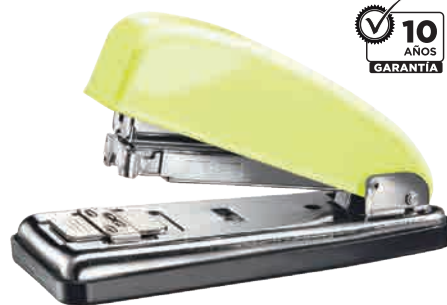

10
AÑOS
GARANTÍA

SIEMPRE
PERFECTO
GARANTIZADO

10
AÑOS
GARANTÍA



Petrus

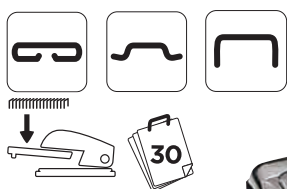

CÓD.
02532 25,82€

Grapadora 226C

Metálica cromada. Con capacidad de carga de 70 grapas nº 22/6 y 24/6. Longitud de grapado a 7,2 cm del borde de la hoja. Con base plástica antideslizante. Con cargador doble guía antiatascos. Carga frontal. Incorpora el grapado PGT (Paper Grip Technology) para un grapado siempre perfecto. Longitud de la base: 125 mm. Medidas: 55 x 76 x 125 mm.



Petrus



CÓD.	COLOR	
71838	AZUL	20,97€
71839	COBRE	20,97€
71840	ANTRACITA	20,97€

Grapadora 226 colores perla

Grapadora completamente metálica. Capacidad de hasta 30 hojas. Capacidad de carga de 70 grapas nº 22/6-24/6. Longitud del grapado a 7,2 cm del borde de la hoja. Apertura frontal automática antibloqueo. Cargador doble guía. Con nueva tecnología DIT para un grapado siempre perfecto. Cubeta base plástica antideslizante. Grapado abierto, cerrado y clavado. Garantía 10 años. Longitud de la base: 125 mm. Medidas: 55 x 76 x 125 mm.



Petrus

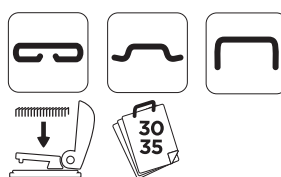

CÓD.
27427 30,47€

Grapadora 2002-P

Metálica. Usa grapas nº 22/6, 22/8, 24/6, 26/8, 24/8 y 26/6. Longitud del grapado a 10,3 cm del borde de la hoja. Carga 3 peines (150 grapas). Con base plástica antideslizante. Preparada para uso intensivo. Con cargador doble guía antiatascos. Color negro. Longitud de la base: 165 mm. Medidas: 40 x 58 x 165 mm.



Petrus



CÓD.	COLOR	
24636	AZUL	19,93€
24637	GRIS	19,93€
24634	NEGRO	19,93€
24635	ROJO	19,93€

Grapadora 226

Metálica. Con capacidad de carga de 70 grapas nº 22/6 y 24/6. Longitud de grapado a 7,2 cm del borde de la hoja. Con base plástica antideslizante. Con cargador doble guía antiatascos. Incorpora el grapado PGT (Paper Grip Technology) para un grapado siempre perfecto. Longitud de la base: 125 mm. Medidas: 55 x 76 x 125 mm.

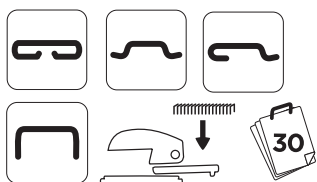

CÓD.
02517 43,29€

Grapadora M-1

Fabricada en acero pintado. Usa grapas nº 22/6 y 24/6. Longitud del grapado a 5 cm del borde de la hoja. Carga 1 peine (50 grapas). Fácilmente desmontable, con tornillo antiatasco. Color gris. Longitud de la base: 10,3 cm. Medidas: 50 x 100 x 105 mm.

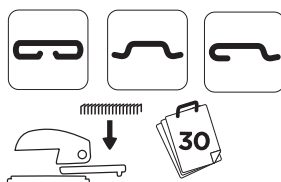

CÓD.
02496 96,35€

Grapadora M-5

Fabricada en acero cromado. Usa grapas nº 22/6 y 24/6. Longitud del grapado a 5 cm del borde de la hoja. Carga 1 peine (50 grapas). Fácilmente desmontable, con tornillo antiatasco. Color cromado. Longitud de la base: 10,3 cm. Medidas: 50 x 100 x 105 mm.

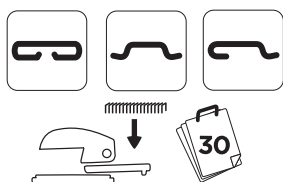

CÓD.
02513 53,43€

Grapadora M-10

Fabricada en acero pintado. Usa grapas nº 22/6 y 24/6. Longitud del grapado a 8 cm del borde de la hoja. Carga 2 peines (100 grapas). Dispone de tornillo antiatascos. Color gris. Longitud de la base: 13 cm. Medidas: 60 x 100 x 135 mm.

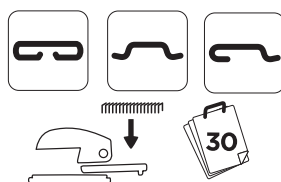

CÓD.
02498 114,71€

Grapadora M-15

Fabricada en acero cromado. Usa grapas nº 22/6 y 24/6. Longitud del grapado a 8 cm del borde de la hoja. Carga 2 peines (100 grapas). Dispone de tornillo antiatasco. Color cromado. Longitud de la base: 14 cm. Medidas: 60 x 100 x 135 mm.

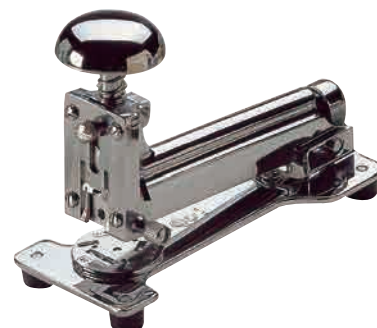

skrebbá

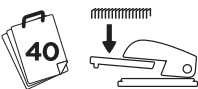

CÓD.	COLOR	
25568	AZUL	24,95€
26613	AZUL METALIZADO	24,95€
23517	GRIS	24,95€
23514	NEGRO	24,95€
23516	ROJO	24,95€

Grapadora Skre-Norm 140

Grapadora metálica de alta calidad extremadamente resistente. Usa grapas nº 22/6, 24/6, 26/6, 24/8 y 26/8s. Longitud del grapado a 6 cm del borde de la hoja. Carga 2 peines (100 grapas). Longitud de la base: 145 mm. Medidas: 40 x 62 x 145 mm.

Rexel

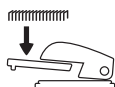

CÓD.
92003 34,28€

Grapadora antiatasco Óptima 40

Mecanismo exclusivo que supone hasta un 50% menos de esfuerzo del que requieren las grapadoras tradicionales, independientemente del número de hojas. Sistema de grapado en plano. Sistema de carga frontal. Recubrimiento de caucho suave en el brazo y en la base. Capacidad de hasta 40 hojas. Usa grapas 22/6 y 24/6. Incluye una caja de 1.000 grapas. Garantía de 5 años. Color gris/ naranja. Longitud de la base: 187 mm. Medidas: 37 x 80 x 187 mm.

Rapid

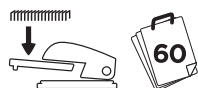

CÓD.
79442 29,84€

Grapadora S060 Full Strip Rapid

Grapadora fullstrip de plástico ABS y metal. Equipada con tecnología Omnipress®: puede ser presionada desde cualquier punto de su tapa y grapar sin esfuerzo tanto sobre la mesa como en la mano. Tecnología SuperFlatCinch que reduce el volumen de papel apilado en un 40%. Usa grapas 24/6-8+, 26/6-8+. Grapado de hasta 60 hojas de papel 80 g/m². Carga superior (200 grapas). Longitud del grapado: 4 cm. Profundidad del grapado: 41 mm. Color negro/rojo. Garantía 5 años. Longitud de la base: 173 mm. Medidas: 39 x 70 x 173 mm.

Rexel

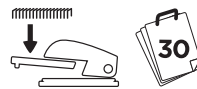

CÓD.	COLOR	
75367	AZUL	17,58€
78425	NEGRO	18,75€
75366	ROSA	17,58€

Grapadora Easy Touch 30

Grapadora fabricada en metal resistente con agarres en base de caucho. Para grapar con hasta un 50% menos de esfuerzo. Acabado de grapado plano que ahorra el espacio de archivo hasta en un 30%. Utiliza grapas (26/6) y (24/6). Profundidad de entrada: 45 mm. Capacidad de media carga. Carga frontal de las grapas con indicador de bajo nivel de grapas. Grapado de hasta 30 hojas. Colores brillantes. Longitud de la base: 155 mm. Medidas: 40 x 80 x 155 mm.

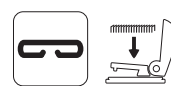

CÓD.
150253 8,06€

Grapadora M-92

Grapadora metálica tipo tacker de gran capacidad. En color negro y rojo. Grapa hasta 30 hojas con grapas nº 25/8 y hasta 60 hojas con grapas nº 25/10. Capacidad para 150 grapas. Profundidad de grapado: 115 mm. Longitud de la base: 210 mm. Medidas: 45 x 130 x 210 mm.

Maped







CÓD.
77647 9,51€

Kit de sobremesa Essentials

Práctico kit de sobremesa que incluye: grapadora de metal E3543. Color negro. Con 2 funciones: grapado y clavado. Usa grapas 24/6 y 26/6. Y taladrador metálico E4024 de 2 agujeros en color negro. Con regleta multi-formato que permite una perforación rápida y precisa. Color negro. Medidas de la grapadora: 32 x 62 x 120 cm.

CÓD.	TIPO	HOJAS	GRAPA	GRAPADO	CARGA	CAPACIDAD CARGA	LONGITUD DEL GRAPADO	MATERIAL/COLOR	MARCA
73962	SOBREMESA	10	Nº 10	CERRADO	SUPERIOR	100 GRAPAS	5,5 CM	PLÁSTICO - NEGRO	Q-CONNECT®
43276	SOBREMESA	12	Nº 10	CERRADO	SUPERIOR	100 GRAPAS	5,5 CM	PLÁSTICO - GRIS/VERDE	Q-CONNECT®
62922	SOBREMESA	15	22/6 24/6	CERRADO	SUPERIOR	100 GRAPAS	2,4 CM	PLÁSTICO - NEGRO	Maped
150252	SOBREMESA	15	26/6	CERRADO	SUPERIOR	125 GRAPAS	6,4 CM	PLÁSTICO - NEGRO/ ROJO	lowerbit
52315	SOBREMESA	20	22/6 24/6	CERRADO ABIERTO	SUPERIOR	100 GRAPAS	7 CM	PLÁSTICO - SURTIDOS	liderpape
31631	SOBREMESA	20	22/6 24/6	CERRADO ABIERTO	SUPERIOR	100 GRAPAS	5,5 CM	PLÁSTICO - AZUL	Q-CONNECT®
25510	SOBREMESA	20	22/6 24/6	CERRADO ABIERTO	SUPERIOR	100 GRAPAS	5,5 CM	PLÁSTICO - NEGRO	Q-CONNECT®
31632	SOBREMESA	20	22/6 24/6	CERRADO ABIERTO	SUPERIOR	100 GRAPAS	5,5 CM	PLÁSTICO - ROJO	Q-CONNECT®
25511	SOBREMESA	20	22/6 24/6	CERRADO ABIERTO	SUPERIOR	150 GRAPAS	8 CM	PLÁSTICO - NEGRO	Q-CONNECT®
31633	SOBREMESA	20	22/6 24/6 26/6	CERRADO ABIERTO	SUPERIOR	100 GRAPAS	6 CM	METÁLICA - AZUL	Q-CONNECT®
25512	SOBREMESA	20	22/6 24/6 26/6	CERRADO ABIERTO	SUPERIOR	100 GRAPAS	6 CM	METÁLICA - NEGRO	Q-CONNECT®
31634	SOBREMESA	20	22/6 24/6 26/6	CERRADO ABIERTO	SUPERIOR	100 GRAPAS	6 CM	METÁLICA - ROJO	Q-CONNECT®
25513	SOBREMESA	20	22/6 24/6	CERRADO ABIERTO	SUPERIOR	150 GRAPAS	8,8 CM	METÁLICA - NEGRO	Q-CONNECT®
47487	SOBREMESA	25	22/6 24/6	CERRADO PLANO	SUPERIOR	50 GRAPAS	6,5 CM	PLÁSTICO - AZUL	Q-CONNECT®
74903	SOBREMESA	25	24/6 26/6	CERRADO ABIERTO CLAVADO	FRONTAL	100 GRAPAS	6,1 CM	METÁLICA - NEGRA	Maped
43278	SOBREMESA	30	22/6 24/6 26/6	CERRADO ABIERTO	SUPERIOR	100 GRAPAS	6,3 CM	PLÁSTICO - VERDE/GRIS	Q-CONNECT®
43277	SOBREMESA	30	22/6 24/6 26/6	PLANO	SUPERIOR	150 GRAPAS	5,5 CM	PLÁSTICO - VERDE/GRIS	Q-CONNECT®
34399	SOBREMESA	30	22/6 24/6 26/6	PLANO	SUPERIOR	100 GRAPAS	5 CM	PLÁSTICO - AZUL	skrebba®
34398	SOBREMESA	30	22/6 24/6 26/6	PLANO	SUPERIOR	100 GRAPAS	5 CM	PLÁSTICO - NEGRO	skrebba®
25566	SOBREMESA	30	22/6 24/6 26/6	CERRADO ABIERTO	SUPERIOR	100 GRAPAS	6 CM	METÁLICA - AZUL	skrebba®
23509	SOBREMESA	30	22/6 24/6 26/6	CERRADO ABIERTO	SUPERIOR	100 GRAPAS	6 CM	METÁLICA - GRIS	skrebba®
23506	SOBREMESA	30	22/6 24/6 26/6	CERRADO ABIERTO	SUPERIOR	100 GRAPAS	6 CM	METÁLICA - NEGRO	skrebba®
23508	SOBREMESA	30	22/6 24/6 26/6	CERRADO ABIERTO	SUPERIOR	100 GRAPAS	6 CM	METÁLICA - ROJO	skrebba®
27720	SOBREMESA	30	22/6 24/6 26/6	CERRADO ABIERTO	SUPERIOR	100 GRAPAS	6,7 CM	METÁLICA - NEGRO	skrebba®
79441	SOBREMESA	30	24/6 26/6	CERRADO	SUPERIOR	200 GRAPAS	4 CM	PLÁSTICO - NEGRO/ ROJO	Rapid
39346	SOBREMESA	30	22/6 24/6 26/6	CERRADO ABIERTO CLAVADO	SUPERIOR	100 GRAPAS	6,1 CM	PLÁSTICO - AZUL/NEGRO	Petrus
27425	SOBREMESA	20	22/6 24/6 26/6	CERRADO ABIERTO CLAVADO	FRONTAL	100 GRAPAS	7,2 CM	METÁLICA - AZUL	Petrus
02531	SOBREMESA	30	22/6 24/6 26/6	CERRADO ABIERTO CLAVADO	FRONTAL	100 GRAPAS	7,2 CM	METÁLICA - CROMADO	Petrus
27426	SOBREMESA	20	22/6 24/6 26/6	CERRADO ABIERTO CLAVADO	FRONTAL	100 GRAPAS	7,2 CM	METÁLICA - GRIS	Petrus



CÓD.	TIPO	HOJAS	GRAPA	GRAPADO	CARGA	CAPACIDAD CARGA	LONGITUD DEL GRAPADO	MATERIAL/COLOR	MARCA
27423	SOBREMESA	20	22/6 24/6 26/6	CERRADO ABIERTO CLAVADO	FRONTAL	100 GRAPAS	7,2 CM	METÁLICA - NEGRO	Petrus
27424	SOBREMESA	20	22/6 24/6 26/6	CERRADO ABIERTO CLAVADO	FRONTAL	100 GRAPAS	7,2 CM	METÁLICA - ROJO	Petrus
02530	SOBREMESA	30	22/6 24/6	CERRADO ABIERTO CLAVADO	FRONTAL	70 GRAPAS	7,2 CM	METÁLICA - CROMADO	Petrus
52380	SOBREMESA	30	22/6 24/6 26/6	CERRADO ABIERTO CLAVADO	SUPERIOR	100 GRAPAS	4 CM	METÁLICA - AZUL	Petrus
52378	SOBREMESA	30	22/6 24/6 26/6	CERRADO ABIERTO CLAVADO	SUPERIOR	100 GRAPAS	4 CM	METÁLICA - BLANCO	Petrus
52379	SOBREMESA	30	22/6 24/6 26/6	CERRADO ABIERTO CLAVADO	SUPERIOR	100 GRAPAS	4 CM	METÁLICA - FUCSIA	Petrus
63057	SOBREMESA	30	22/6 24/6 26/6	CERRADO ABIERTO CLAVADO	SUPERIOR	100 GRAPAS	4 CM	METÁLICA - MORADO	Petrus
52381	SOBREMESA	30	22/6 24/6 26/6	CERRADO ABIERTO CLAVADO	SUPERIOR	100 GRAPAS	4 CM	METÁLICA - NARANJA	Petrus
63056	SOBREMESA	30	22/6 24/6 26/6	CERRADO ABIERTO CLAVADO	SUPERIOR	100 GRAPAS	4 CM	METÁLICA - TURQUESA	Petrus
52382	SOBREMESA	30	22/6 24/6 26/6	CERRADO ABIERTO CLAVADO	SUPERIOR	100 GRAPAS	4 CM	METÁLICA - VERDE	Petrus
74342	SOBREMESA	30	24/6 26/6	CERRADO ABIERTO CLAVADO	FRONTAL	100 GRAPAS	12,5 CM	METÁLICA - AMARILLO	Petrus
74344	SOBREMESA	30	24/6 26/6	CERRADO ABIERTO CLAVADO	FRONTAL	100 GRAPAS	12,5 CM	METÁLICA - AZUL	Petrus
74341	SOBREMESA	30	24/6 26/6	CERRADO ABIERTO CLAVADO	FRONTAL	100 GRAPAS	12,5 CM	METÁLICA - BLANCO	Petrus
74340	SOBREMESA	30	24/6 26/6	CERRADO ABIERTO CLAVADO	FRONTAL	100 GRAPAS	12,5 CM	METÁLICA - NEGRO	Petrus
74343	SOBREMESA	30	24/6 26/6	CERRADO ABIERTO CLAVADO	FRONTAL	100 GRAPAS	12,5 CM	METÁLICA - ROSA	Petrus
02532	SOBREMESA	30	22/6 24/6	CERRADO ABIERTO CLAVADO	FRONTAL	100 GRAPAS	7,2 CM	METÁLICA - CROMADO	Petrus
71838	SOBREMESA	30	22/6 24/6	CERRADO ABIERTO CLAVADO	SUPERIOR	70 GRAPAS	7,2 CM	METÁLICA - AZUL	Petrus
71839	SOBREMESA	30	22/6 24/6	CERRADO ABIERTO CLAVADO	SUPERIOR	70 GRAPAS	7,2 CM	METÁLICA - COBRE	Petrus
71840	SOBREMESA	30	22/6 24/6	CERRADO ABIERTO CLAVADO	SUPERIOR	70 GRAPAS	7,2 CM	METÁLICA - ANTRACITA	Petrus
24636	SOBREMESA	30	22/6 24/6	CERRADO ABIERTO CLAVADO	FRONTAL	70 GRAPAS	7,2 CM	METÁLICA - AZUL	Petrus
24637	SOBREMESA	30	22/6 24/6	CERRADO ABIERTO CLAVADO	FRONTAL	70 GRAPAS	7,2 CM	METÁLICA - GRIS	Petrus
24634	SOBREMESA	30	22/6 24/6	CERRADO ABIERTO CLAVADO	FRONTAL	70 GRAPAS	7,2 CM	METÁLICA - NEGRO	Petrus
24635	SOBREMESA	30	22/6 24/6	CERRADO ABIERTO CLAVADO	FRONTAL	70 GRAPAS	7,2 CM	METÁLICA - ROJO	Petrus
27427	SOBREMESA	30-35	22/6-22/8 24/6-24/8 26/6	CERRADO ABIERTO CLAVADO	SUPERIOR	150 GRAPAS	10,3 CM	METÁLICA - NEGRO	Petrus
02517	SOBREMESA	30	22/6 24/6	CERRADO ABIERTO CLAVADO	SUPERIOR	150 GRAPAS	5 CM	METÁLICA - GRIS	 El Casco DESDE 1920
02496	SOBREMESA	30	22/6 24/6	CERRADO ABIERTO CLAVADO	SUPERIOR	50 GRAPAS	5 CM	METÁLICA - CROMADO	 El Casco DESDE 1920
02513	SOBREMESA	30	22/6 24/6	CERRADO ABIERTO	SUPERIOR	100 GRAPAS	5 CM	METÁLICA - GRIS	 El Casco DESDE 1920
02498	SOBREMESA	30	22/6 24/6	CERRADO ABIERTO	SUPERIOR	100 GRAPAS	5 CM	METÁLICA - CROMADO	 El Casco DESDE 1920
25568	SOBREMESA	40	22/6-24/6 26/6-24/8 26/8s	CERRADO ABIERTO	FRONTAL	100 GRAPAS	6 CM	METÁLICA - AZUL	skrebba

CÓD.	TIPO	HOJAS	GRAPA	GRAPADO	CARGA	CAPACIDAD CARGA	LONGITUD DEL GRAPADO	MATERIAL/COLOR	MARCA
26613	SOBREMESA	40	22/6-24/6 26/6-24/8 26/8s	CERRADO ABIERTO	FRONTAL	100 GRAPAS	6 CM	METÁLICA AZUL METALIZADA	skrebba®
23517	SOBREMESA	40	22/6-24/6 26/6-24/8 26/8s	CERRADO ABIERTO	FRONTAL	100 GRAPAS	6 CM	METÁLICA - GRIS	skrebba®
23514	SOBREMESA	40	22/6-24/6 26/6-24/8 26/8s	CERRADO ABIERTO	FRONTAL	100 GRAPAS	6 CM	METÁLICA - NEGRO	skrebba®
23516	SOBREMESA	40	22/6-24/6 26/6-24/8 26/8s	CERRADO ABIERTO	FRONTAL	100 GRAPAS	6 CM	METÁLICA - ROJO	skrebba®
75367	SOBREMESA	30	24/6 26/6	PLANO	FRONTAL	100 GRAPAS	4,5 CM	METÁLICA - AZUL	Rexel®
78425	SOBREMESA	30	24/6 26/6	PLANO	FRONTAL	100 GRAPAS	4,5 CM	METÁLICA - NEGRO	Rexel®
75366	SOBREMESA	30	24/6 26/6	PLANO	FRONTAL	100 GRAPAS	4,5 CM	METÁLICA - ROSA	Rexel®
92003	SOBREMESA	40	22/6 24/6	PLANO	FRONTAL	100 GRAPAS	7 CM	METÁLICA NEGRA/GRIS/ NARANJA	Rexel®
150253	SOBREMESA	30 / 60	25/8 25/10	CERRADO	SUPERIOR	150 GRAPAS	21 CM	PLÁSTICO - NEGRO/ ROJO	lowerhit®
79442	SOBREMESA	60	24/6-8+ 26/6-8+	CERRADO	FRONTAL	200 GRAPAS	4 CM	PLÁSTICA Y METAL NEGRA/ROJA	Rapid®

GRAPADORAS DE TENAZA

Petrus



Incluye caja de grapas Petrus n° 202

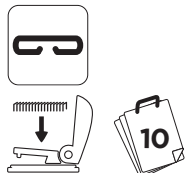

CÓD.
09127 9,47€

Grapadora 205

Minitenaza metálica. Usa grapas n° 202. Longitud del grapado a 3,3 cm del borde de la hoja. Carga 2 peines (100 grapas). Color rojo y negro. Longitud de la grapadora: 100 mm. Medidas: 12 x 55 x 100 mm.

Petrus

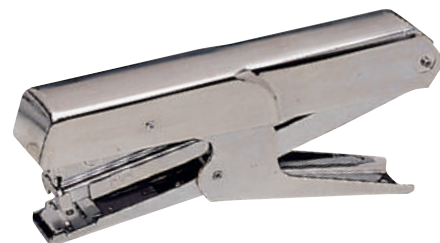
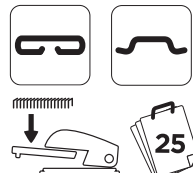

CÓD.
07957 35,82€

Grapadora 224

Tenaza metálica cromada, ligera y suave. Usa grapas n° 22/6, 24/6 y 26/6. Longitud del grapado a 5 cm del borde de la hoja. Carga 2 peines (100 grapas). Ergonómica, con apertura frontal automática. Color cromado. Longitud de la grapadora: 150 mm. Medidas: 20 x 77 x 150 mm.

skrebba®



CÓD.
23522 29,78€

Grapadora Super 172

Tenaza metálica cromada, de alta calidad y resistencia. Usa grapas n° 24/6, 24/8, 26/6 y 26/8s. Distancia de grapado de 5,5 cm. Carga 2 peines (100 grapas). Resistente para 4 grapas diferentes. Color cromado. Longitud de la grapadora: 165 mm. Incluye caja de grapas Petrus n° 202. Medidas: 22 x 80 x 165 mm.

skrebba®

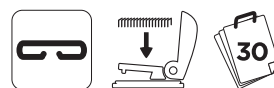

CÓD.
28998 20,64€

Grapadora 164

Grapadora con cubierta plástica con mecanismo metálico. Usa grapas n° 22/6 y 24/6 y 26/6. Carga 3 peines (150 grapas) 22/6 y 24/6 y 200 del 26/6. Longitud de grapado a 5,3 cm del borde de la hoja. Color negro. Longitud de la grapadora: 170 mm. Medidas: 25 x 95 x 170 mm.

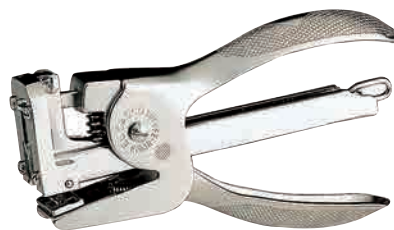

CÓD.

17873 93,29€

Grapadora M-83

Grapadora de tenaza en acero con acabado niquelado. Usa grapas del nº 23. Longitud del grapado a 4 cm del borde de la hoja. Grapa hasta 30 hojas. Carga 2 peines (100 grapas). Profundidad entrada de papel: 35 mm. Incluye caja de grapas. Medidas: 35 x 85 x 155 mm.



Q-CONNECT®



CÓD.

52314



CÓD.

77594



CÓD.	REF.	CAPACIDAD GRAPADO	GRAPAS	CAPACIDAD CARGA	LONGITUD DEL GRAPADO	MEDIDAS	
77593	KF22363	15 HOJAS	Nº 10	50 grapas	3 cm	17 x 50 x 105 mm	6,00€
77594	KF22364	20 HOJAS	24/6 26/6	50 grapas	3,5 cm	20 x 64 x 140 mm	8,87€
52314	KF15021	40 HOJAS	24/6 26/6	100 grapas	6,5 cm	22 x 90 x 165 mm	11,38€



CÓD.

77593

Grapadora

Grapadora de tenaza metalizada de alta calidad y resistencia. Carga trasera. Grapado plano. Color cromado.

Rapid



CÓD.

52704 24,45€

**Grapadora K1**

Grapadora de tenaza en acero. Usa grapas 24/6, 24/8, 26/6 y 26/8. Longitud de grapado al borde de la hoja 5,5 cm. Carga 3 peines (150 grapas). Color plata. Longitud de la grapadora: 165 mm. Medidas: 21 x 85 x 165 mm.

**RESUMEN GRAPADORAS DE TENAZA**

CÓD.	TIPO	HOJAS	GRAPA	GRAPADO	CARGA	CAPACIDAD CARGA	LONGITUD DEL GRAPADO	MATERIAL/COLOR	MARCA
09127	TENAZA	10	Nº 202	CERRADO	SUPERIOR	100 GRAPAS	3,3 CM	METÁLICA - ROJO/NEGRO	Petrus
07957	TENAZA	25	22/6-24/6 26/6	CERRADO ABIERTO	FRONTAL	100 GRAPAS	5 CM	METÁLICA - CROMADO	Petrus
23522	TENAZA	40	22/6-24/6 24/8-26/6 26/8	CERRADO	TRASERA	100 GRAPAS	6,5 CM	METÁLICA - CROMADO	skrebba®
28998	TENAZA	30	22/6 24/6 26/6	CERRADO	SUPERIOR	100 GRAPAS	5,3 CM	METÁLICA - NEGRO	skrebba®
17873	TENAZA	30	23	CERRADO	SUPERIOR	100 GRAPAS	4 CM	METÁLICA - NIQUELADO	El Casco
77593	TENAZA	15	Nº 10	CERRADO	TRASERA	50 GRAPAS	3 CM	METÁLICA - CROMADO	Q-CONNECT®
77594	TENAZA	20	24/6 26/6	CERRADO	TRASERA	50 GRAPAS	3,5 CM	METÁLICA - CROMADO	Q-CONNECT®
52314	TENAZA	40	22/6-24/6 24/8-26/6 26/8	CERRADO	TRASERA	100 GRAPAS	6,5 CM	METÁLICA - CROMADO	Q-CONNECT®
52704	TENAZA	40	24/6-24/8 26/6-26/8	CERRADO ABIERTO	TRASERA	150 GRAPAS	5,5 CM	ACERO CROMADO	Rapid

skrebba®

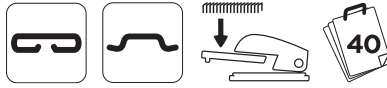
CÓD.
23504 54,44€**Grapadora Tri Lang 105**

Grapa hasta Din A3. Usa grapas nº 22/6, 24/6, 26/6, 24/8 y 26/8s. Profundidad del grapado a 24,5 cm del borde. Carga 2 peines (100 grapas). Permite grapar cuadernillos por la parte central. Medidas: 50 x 70 x 320 mm.



Rexel®

CÓD.
75368 57,03€**Grapadora Optima 70**

Grapadora de uso intensivo con mecanismo metálico y palanca de plástico. Para grapar con más potencia y sin esfuerzo grandes volúmenes. Acabado de grapado plano que ahorra el espacio de archivo hasta en un 30%. Usa grapas Optima 70, Heavy Duty (cód. 77471) Profundidad de entrada: 68 mm. Grapado de hasta 70 hojas. Incluye una caja de 500 grapas. Color combinado; gris, naranja y negro. Medidas: 50 x 150 x 240 mm.

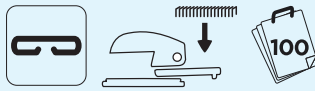

skrebba®

CÓD.
23526 78,00€**Grapadora Skre-Block 12/24 205**

Económica grapadora de palanca para bloques. Usa grapas 22/6, 24/6, 24/12S, 23/6 y 23/13S. Profundidad del grapado a 8 cm del borde. Carga 2 peines (100 grapas). Color negro. Medidas: 80 x 155 x 286 mm.



skrebba®

CÓD.
32148 198,74€**Grapadora Ring 208**

Carga 2 peines (100 grapas) de ojal R 24/6 y R 24/8 y las grapas 22/6, 24/6, 24/10s para grapar normal. Capacidad hasta 50 hojas grapado con ojal y hasta 100 hojas grapado normal. Distancia 8 cm con bandeja para grapar extendido o en el pliegue. Para grapar catálogos, folletos, etc, directamente en el pliegue, para un almacenamiento impecable en carpetas de anillas, sin necesidad de perforar. Grapa en plano o a caballo. Regleta que permite grapas de todos los formatos corrientes. Medidas: 180 x 275 x 280 mm.

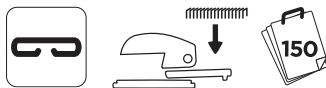

skrebba®

CÓD.
23528 96,95€**Grapadora Skre-Block 214-18**

Robusta grapadora para bloques. Usa grapas 23/8, 23/17s, 50/8 y 50/17s. Profundidad del grapado a 6 cm del borde. Carga 2 peines (100 grapas). Medidas: 87 x 150 x 315 mm.

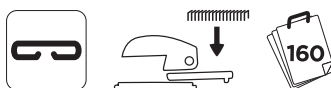

skrebba®

CÓD.
23527 143,64€**Grapadora Skre 117/120 212**

La nueva generación de grapadoras Skrebba para bloques, muy resistente. Usa grapas 23/8 a 23/20S, 50/8 a 50/20S. Profundidad del grapado a 10 cm del borde. Carga 2 peines (100 grapas). Con regleta tope para alinear el papel. Medidas: 115 x 255 x 325 mm.



skrebba®

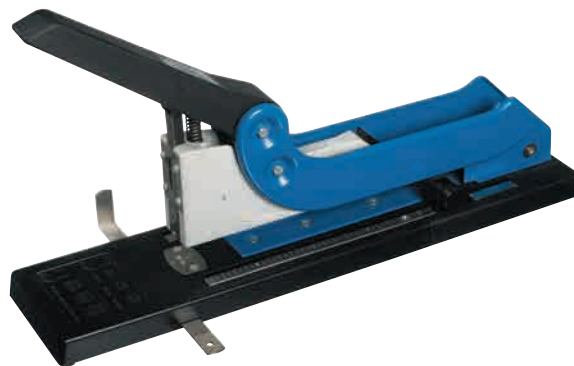
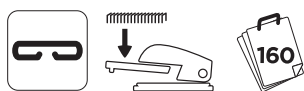

CÓD.

23529 176,86€

Grapadora Skre 117/120 Lang 225

La nueva generación de grapadoras Skrebba para bloques, muy resistente. Usa grapas 23/8, 23/20S, 50/8 y 50/20s. Profundidad del grapado a 25 cm del borde. Carga 2 peines (100 grapas). Con regleta tope para alinear el papel. Medidas: 115 x 255 x 480 mm.

Rexel®



CÓD.

63176 80,52€

Grapadora Gladiator

Elegante grapadora de acero con base de caucho para grapados de mayor volumen. Guía de papel y una función de desatasco rápido. Botón antibloqueo. Utiliza grapas N°. 23 (8/20 mm). Capacidad de grapado de 160 hojas simultáneamente. Profundidad de entrada de papel ajustable a hasta 80 mm. Medidas: 365 x 112 x 180 mm.

RESUMEN GRAPADORAS PROFESIONALES

CÓD.	TIPO	HOJAS	GRAPA	GRAPADO	CARGA	CAPACIDAD CARGA	LONGITUD DEL GRAPADO	MATERIAL/COLOR	MARCA
23504	PROFESIONAL	40	22-22/6 24/6 - 26/6 24/8-26/8	CERRADO ABIERTO	FRONTAL	100 GRAPAS	24,5 CM	METÁLICA - BLANCO/GRIS	skrebba®
75368	SOBREMESA	70	OPTIMA HD 70	CERRADO CLAVADO	TRASERA	500 GRAPAS	15,5 CM	METÁLICA/PLÁSTICO - GRIS	Rexel®
23526	PROFESIONAL	100	22/6-24/6 24/12S	CERRADO ABIERTO	TRASERA	100 GRAPAS	8 CM	METÁLICA/PLÁSTICO NEGRO	skrebba®
32148	PROFESIONAL	100	R24/6-R24/8 22/6-24/6 24/10S	PLANO CABALLO	TRASERA	100 GRAPAS	8 CM	METÁLICA/PLÁSTICO NEGRO	skrebba®
23528	PROFESIONAL	150	23/8-23/17S 50/8-50/7S	CERRADO	TRASERA	100 GRAPAS	6 CM	METÁLICA/PLÁSTICO NEGRO	skrebba®
23527	PROFESIONAL	160	23/8-23/20S 50/8-50/20S	CERRADO	TRASERA	100 GRAPAS	10 CM	METÁLICA/PLÁSTICO NEGRO	skrebba®
23529	PROFESIONAL	160	23/8-23/20S 50/8-50/20S	CERRADO	FRONTAL	100 GRAPAS	25 CM	METÁLICA/PLÁSTICO NEGRO	skrebba®
63176	PROFESIONAL	160	23/8-23/20	CERRADO ABIERTO	TRASERA	100 GRAPAS	8 CM	METÁLICA/PLÁSTICO BLANCO	Rexel®

GRAPADORAS ELÉCTRICAS

Petrus



CÓD.	COLOR	
79436	AZUL	33,75€
79435	FUCSIA	33,75€
79437	NARANJA	33,75€
79438	TURQUESA	33,75€
79440	VERDE	33,75€
79439	VIOLETA	33,75€

**Grapadora eléctrica Wow E-310**

Fácil de usar con una sola mano, ideal para uso frecuente. Diseño muy atractivo. Alimentada con pilas, para que sea totalmente portátil. Usa grapas nº 10. Distancia de grapado de 1 cm. Grapa hasta 10 hojas de papel 80 g/m². Carga delantera (100 grapas). Colores metalizados llamativos y modernos. Longitud de la base: 153 mm. Medidas: 50 x 65 x 153 mm.

skrebbba®

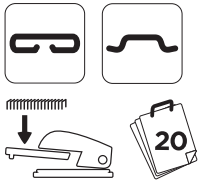

CÓD.
23531 361,58€

Grapadora Skre-Tronic 702

Resistente grapadora eléctrica. Usa grapas nº 26/6. Distancia de grapado a 6 cm del borde. Carga 2 peines (100 grapas). Se carga por presión del botón que libera el canal. 220-240 W. Color gris. Longitud de la base: 212 mm. Medidas: 93 x 123 x 212 mm.

Rexel®

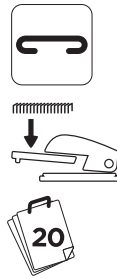

CÓD.
75369 68,91€

Grapadora Optima Grip

Diseño portátil compacto. Grapado sin atascos y con ahorro de espacio. Grapado plano. Incorpora indicador de altura de grapado y guías para la colocación de las grapas. 2 modalidades de grapado cerrado: manual o automático. Profundidad de entrada: 26 mm. Grapado de hasta 20 hojas. Incluye una caja de 1000 grapas y un adaptador de corriente. También funciona con 4 pilas AA (no incluidas). Color gris y negro y detalles en naranja. Longitud de la base: 190 mm. Medidas: 50 x 70 x 190 mm.

Rexel®

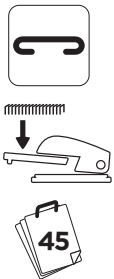

CÓD.
78426 215,67€

Grapadora Optima 45

Ideal para grandes pilas de papel. Permite controlar cuándo y dónde va a ir la grapa. Base de caucho que aporta estabilidad extra. Ofrece un grapado plano, sin atascos y ahorro de espacio. Indicador LED que avisa cuándo hay que volver a cargar grapas. Quitagrapas incluido en el compartimento de carga de grapas. Funciona con grapas Optima 56 (26\6). Profundidad de entrada de 32 mm. Grapa hasta 45 hojas simultáneamente. Incluye un paquete de 1000 grapas Optima 56 y un adaptador CA para Reino Unido / UE (incluido). Color gris y negro con detalles en naranja. Longitud de la base: 265 mm. Medidas: 130 x 95 x 265 mm.

Rexel®

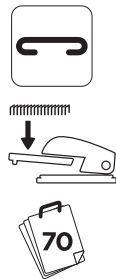

CÓD.
75370 337,02€

Grapadora Optima 70

Grapado plano que proporciona un ahorro de espacio. Incorpora guía de colocación de grapas iluminada y un indicador LED para avisar del bajo nivel de grapas. 2 modalidades de grapado cerrado: manual o automático. Con compartimento para el almacenaje de grapas. Profundidad de entrada: 37 mm. Incluye una caja de 500 grapas y un cable de corriente. Color gris y negro y detalles en naranja. Longitud de la base: 305 mm. Medidas: 100 x 145 x 305 mm.

Rexel®

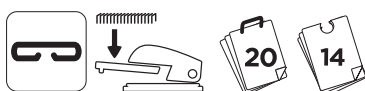

CÓD.
75371 84,11€

Grapadora y taladradora Polaris 1420

Exclusiva grapadora eléctrica combinada con una perforadora. 2 en 1: realiza ambas funciones sin esfuerzo. Con guía de papel ajustable para una perforación precisa. Capacidad de perforación 2 taladros: 14 hojas con una profundidad de entrada de 9 mm. Capacidad de grapado: 2-20 hojas. Profundidad de grapado: regulable hasta un máximo de 13 mm. Utiliza grapa estándar 22-24/6 y 26/6. Alimentaciones con cable a la red eléctrica o a pilas (6 pilas LR6 AA) no incluidas. Apertura frontal del depósito de grapas mediante pulsador. Color plateado y negro. Longitud de la base: 143 mm. Medidas: 120 x 143 x 170 mm.





RAZONES DE PESO

Fiables, resistentes y precisas.

En Skrebba llevamos noventa años innovando y desarrollando mejoras constantes que nos hacen ser líderes en fabricación de grapadoras y taladradoras de la máxima calidad.



skrebba®

Grapadoras y perforadoras made in Germany

Distribuido
por:

COMERCIAL
DEL SUR DE PAPELERÍA, S.L.

CÓD.	TIPO	HOJAS	GRAPA	GRAPADO	CARGA	CAPACIDAD CARGA	LONGITUD DEL GRAPADO	MATERIAL/COLOR	MARCA
79436	ELÉCTRICA	10	10	CERRADO	SUPERIOR	100 GRAPAS	1 CM	METÁLICA/AZUL	Petrus
79435	ELÉCTRICA	10	10	CERRADO	SUPERIOR	100 GRAPAS	1 CM	METÁLICA/FUCSIA	Petrus
79437	ELÉCTRICA	10	10	CERRADO	SUPERIOR	100 GRAPAS	1 CM	METÁLICA/NARANJA	Petrus
79438	ELÉCTRICA	10	10	CERRADO	SUPERIOR	100 GRAPAS	1 CM	METÁLICA/VERDE	Petrus
79440	ELÉCTRICA	10	10	CERRADO	SUPERIOR	100 GRAPAS	1 CM	METÁLICA/VIOLETA	Petrus
79439	ELÉCTRICA	10	10	CERRADO	SUPERIOR	100 GRAPAS	1 CM	METÁLICA/TURQUESA	Petrus
23531	ELÉCTRICA	20	26/6	CERRADO ABIERTO	FRONTAL	100 GRAPAS	6 CM	METÁLICA/GRIS/NEGRO	skrebbá
75369	ELÉCTRICA	20	56	CERRADO	FRONTAL	100 GRAPAS	2,6 CM	METÁLICA/GRIS/NEGRO	Rexel
78426	ELÉCTRICA	45	26/6	CERRADO ABIERTO	FRONTAL	100 GRAPAS	1,3 CM	METÁLICA/GRIS/NEGRO	Rexel
75370	ELÉCTRICA	70	HD70	CERRADO	FRONTAL	100 GRAPAS	3,7 CM	METÁLICA/GRIS/NEGRO	Rexel
75371	ELÉCTRICA	20	22-24/6 26/6	CERRADO	FRONTAL	100 GRAPAS	1,3 CM	METÁLICA/GRIS/NEGRO	Rexel

CLAVADORAS

Petrus

CÓD.
78497 61,64€

Clavadora 340 TOP

Clavadora ligera y potente con cuerpo de aluminio moldeado y piezas en acero. Clavado por impacto. Ideal para tejidos, piel, cartón, etc. Con ajuste de potencia. Sin retroceso y función de bloqueo. Usa grapas nº 530. Clava con una capacidad de 6 a 14 mm. Utiliza clavo de 8 a 15 mm. Carga 156 grapas y hasta 90 clavos (tipo 8). Color gris, negro y rojo.

Petrus

CÓD.
78498 39,89€

Clavadora 295 TOP

Clavadora ligera y potente con cuerpo de plástico. Clavado por impacto. De gran capacidad, es ideal para el bricolaje. Con ajuste de potencia. Sin retroceso y función de bloqueo. Usa grapas nº 530. Clava con una capacidad de 6 a 14 mm. Utiliza clavo de 8 a 15 mm. Carga 156 grapas y hasta 90 clavos (tipo 8). Color negro y rojo.

Petrus

CÓD.
02284 18,18€

Clavadora 260 Top

Clavadora fabricada en plástico ABS, muy resistente. Clavado por impacto. Destinadas para bricolaje y pequeños trabajos. Usa grapas nº 530/4, 530/6 y 530/8. Clava con una capacidad desde 4 hasta 8 mm. Carga 3 peines (150 grapas). Color rojo y negro.



EXTRAEGRAPAS



Q-CONNECT®



CÓD. REF.
25514 KF01232 0,93€

Extraegrapas

Plástico y metal. Muy fácil extracción. Con cierre de seguridad. Color negro.



Q-CONNECT®



CÓD. REF.
73961 KF15934 11,39€

Extraegrapas de tenaza

Extraegrapas de tenaza fabricado en metal. Fuerte, cómodo y resistente, extrae grapas fácilmente sin romper el papel. Universal, es apropiado para todo tipo de grapas.



CÓD.
150521 13,77€

Extrae-grapas de tenaza

Extrae-grapas de tenaza fabricado en metal con acabado en acero inoxidable cromado. Robusto y profesional, permite extraer grapas de documentos de hasta 160 hojas, por lo que resulta ideal para uso intensivo. Garantía de 2 años.

Petrus



CÓD.
03302 3,00€

Extrae-grapas 110

Fabricado en plástico y metal. Fácil extracción de la grapa sin romper el papel.

skrebba®



CÓD.
23532 18,59€

Extrae-grapas Skreklick 520

Extrae-grapas universal de gran capacidad. Metálico. Tipo tenaza. Para todo tipo de grapas. Color gris y negro.

TAMAÑOS DE GRAPAS

TAMAÑO REAL

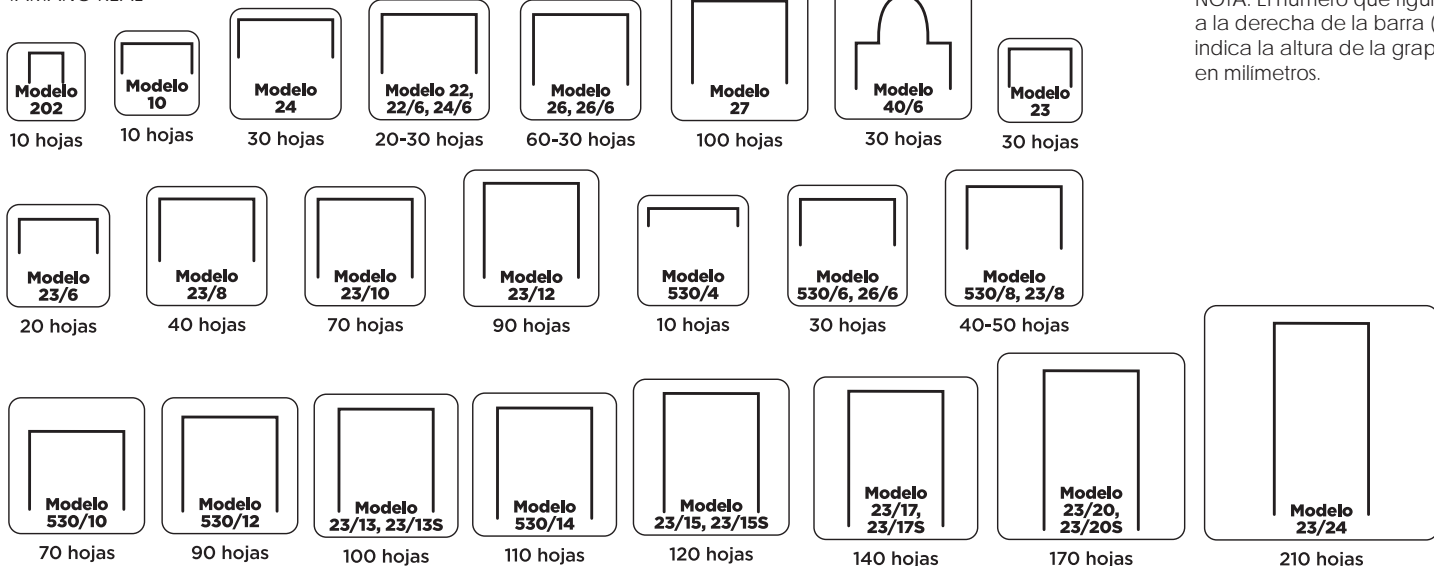

NOTA: El número que figura a la derecha de la barra (/) indica la altura de la grapa en milímetros.

GRAPAS

CÓD.	REF.	Nº	TIPO		
19804	KF01279	22/6 24/6	COBREADAS	50	0,35€
26962	KF02930	23/6	COBREADAS	10	0,57€
08844	KF01281	10	GALVANIZADAS	50	0,29€
32038	KF01278	22/6 24/6	GALVANIZADAS	50	0,35€

Grapas
Fabricadas con alambre de alta calidad.
Caja de 1000 grapas.

skrebba®



CÓD.	REF.	Nº	GRAPAS/CAJA	TIPO	
23542	442	26/6	5000	GALVANIZADAS	5,22€
23543	452	23/8	1000	GALVANIZADAS	2,24€
23544	453	23/10	1000	GALVANIZADAS	2,52€
23545	454	23/12	1000	GALVANIZADAS	2,82€
23546	456	23/13S	1000	ACERO ESPECIAL	3,92€
23547	457	23/15S	1000	ACERO ESPECIAL	4,59€
23548	458	23/17S	1000	ACERO ESPECIAL	5,51€
23549	459	23/20S	1000	ACERO ESPECIAL	6,57€
68001	470	50/8	1000	GALVANIZADAS	2,77€
68002	475	50/20S	1000	GALVANIZADAS	5,82€

ESPECIALES PARA ARCHIVO

CÓD.	REF.	GRAPAS/CAJA	TIPO	
32151	423-R24/6	2000	GALVANIZADAS	5,22€

Grapas

Fabricadas con alambre de alta calidad.



CÓD.	Nº	
03739	22	0,74€
03744	23	0,86€

Grapas

Grapas de alambre galvanizadas. Longitud de las patas 6 mm. Caja de 1000 grapas.



CÓD.	Nº	GRAPAS/CAJA	
150255	25/8	3000	1,24€
150256	25/10	3000	1,78€
150254	26/6	5000	0,82€

Grapas

Grapas de alambre galvanizadas de gran capacidad.



Petrus

CÓD.	Nº	GRAPAS/CAJA	TIPO	
03758	22/6 24/6	1000	Cobreada	25 0,60€
03761	23/6	1000	Cobreada	25 0,70€
12701	26/6	1000	Galvanizada	20 0,92€
17802	26/6	5000	Cobreada	1 3,92€
03765	202	1000	Galvanizada	20 0,63€

Grapas

Fabricadas con alambre de alta calidad.



Petrus



CÓD.	Nº	TIPO	
26513	530/6	COBREADAS	2,54€
26514	530/8	COBREADAS	2,70€
26515	530/10	COBREADAS	2,91€

Grapas

Grapas para clavadora. Fabricadas con alambre de gran calidad. Cobreadas. Cajas de 1200 grapas.

Rapid



CÓD.	Nº	
58553	44/6	10,38€
77556	44/7	11,63€
77821	66/8+	9,98€

Grapas

Grapas galvanizadas fabricadas en alambre resistente con bordes afilados, especialmente diseñados para grapar sin esfuerzo. Para grapadoras eléctricas. Caja de 5000 grapas.

Rapid



CÓD.	Nº	TIPO	
79755	22/6 24/6	OMNIPRESS 30	0,66€
79756	24/8+	OMNIPRESS 60	2,22€

Grapas

Grapas galvanizadas fabricadas en alambre resistente con bordes afilados, especialmente diseñados para grapar sin esfuerzo. Especialmente diseñadas para la grapadora Omnipress. Caja de 1000 grapas.

Rapid



CÓD.	Nº	
63058	24/6	0,48€

Grapas

Grapas de alambre reforzado galvanizado para un mejor rendimiento. Bordes afilados para mejor penetración. Nº 24/6. Para F30, FM32, Freeze, S1, S17, S27, S30 y S50. Caja de 1000 grapas.

Rexel



CÓD.	TIPO	
77471	OPTIMA 70	8,67€

Grapas

Grapas fabricadas en acero de calidad superior con patas más largas y puntas más afiladas. Indicadas para grapadoras manuales y eléctricas Rexel Optima 70. Caja de aluminio de 2500 grapas.



CÓD.	Nº	
300035	23/8	1,17€
300036	23/13	1,43€
300037	23/17	1,66€
300038	23/20	1,94€

Grapas

Grapas fabricadas en acero, de conformidad con rigurosos estándares de calidad. Garantizan un grapado preciso y sin problemas. Recomendadas para las grapadoras seleccionadas de bricolaje y de uso intensivo. Caja de 1000 grapas.





CÓD.	Nº	
46701	25	1,35€

Grapas

Las grapas Rexel nº 25 (también 21/4) ofrecen un gran rendimiento y alta calidad. Sirven para grapadoras Bambi. Caja de 1500 grapas.



CÓD.	COLOR	
63331	AZUL	1,86€
63168	MORADO	1,86€
63167	ROSA	1,86€
63169	VERDE LIMA	1,86€

Grapas

Grapas de colores ideales para elegir el tono que coordine mejor con el entorno de trabajo y el resto de accesorios. Muy útil para escolares a la hora de distinguir trabajos. Grapas nº 56 (26/6). Caja de 2000 grapas.

RESUMEN DE GRAPAS

CÓD.	Nº	TIPO	GRAPAS/CAJA		MARCA
19804	22/6 24/6	COBREADAS	1000	50	Q-CONNECT®
26962	23/6	COBREADAS	1000	10	
08844	10	GALVANIZADAS	1000	50	
32038	22/6 24/6	GALVANIZADAS	1000	50	
23542	26/6	GALVANIZADAS	5000	1	
23543	23/8	GALVANIZADAS	1000	1	
23544	23/10	GALVANIZADAS	1000	1	
23545	23/12	GALVANIZADAS	1000	1	
23546	23/13S	ACERO ESPECIAL	1000	1	
23547	23/15S	ACERO ESPECIAL	1000	1	
23548	23/17S	ACERO ESPECIAL	1000	1	skrebba®
23549	23/20S	ACERO ESPECIAL	1000	1	
32151	ESPECIAL ARCHIVO	GALVANIZADAS	2000	1	
68001	50/8	GALVANIZADAS	1000	1	
68002	50/20S	GALVANIZADAS	1000	1	
03739	22	GALVANIZADAS	1000	1	
03744	23	GALVANIZADAS	1000	1	
150255	25/8	GALVANIZADAS	3000	1	
150256	25/10	GALVANIZADAS	3000	1	
150254	26/6	GALVANIZADAS	5000	1	

CÓD.	Nº	TIPO	GRAPAS/CAJA		MARCA
03758	22/6 24/6	COBREADAS	1000	25	Petrus
03761	23/6	COBREADAS	1000	25	
12701	26/6	GALVANIZADAS	1000	20	
17802	26/6	COBREADAS	5000	1	
03765	202	GALVANIZADAS	1000	20	
26513	530/6	COBREADAS	1200	1	
26514	530/8	COBREADAS	1200	1	
26515	530/10	COBREADAS	1200	1	
58553	44/6	GALVANIZADAS	5000	1	
77556	44/7	GALVANIZADAS	5000	1	
77821	66/8+	GALVANIZADAS	5000	1	Rapid®
79755	22/6 24/6	GALVANIZADAS	1000	1	
79756	24/8+	GALVANIZADAS	1000	1	
63058	24/6	GALVANIZADAS	1000	1	
77471	HD70	ACERO ESPECIAL	2500	1	
300035	23/8	GALVANIZADAS	1000	1	
300036	23/13	GALVANIZADAS	1000	1	
300037	23/17	GALVANIZADAS	1000	1	
300038	23/20	GALVANIZADAS	1000	1	
46701	25 (21/4)	GALVANIZADAS	1500	1	
63331	26/6	GALVANIZADAS/AZUL	2000	1	
63168	26/6	GALVANIZADAS/MORADO	2000	1	
63167	26/6	GALVANIZADAS/ROSA	2000	1	
63169	26/6	GALVANIZADAS/VERDE LIMA	2000	1	



REMACHES

skrebba®



CÓD.	
33081	11,48€

Remaches

Para taladrador Skre-Perfo L+N. Diámetro de remaches: 6 mm. Caja de 100 unidades.



PERFORETTE



CÓD. 28001 3,06€

Taladrador

Perforador con cuerpo de plástico y punzón de metal. Práctico sistema que perfora en el lugar exacto. Longitud de la base: 65 mm.



CÓD. 28038 3,17€

Taladrador

Perforador de un taladro, con guía que se posiciona en las anillas de los clasificadores. Botón para mantenerlo cerrado en el estuche de lápices. Longitud de la base: 65 mm.

TALADRADORES DE DOS TALADROS

Q-CONNECT®



CÓD.	REF.	COLOR	
31635	KF02153	AZUL	3,41€
25515	KF01233	NEGRO	3,41€
31636	KF02154	ROJO	3,41€

Taladrador metálico

Parte superior de plástico y base metálica, con base antideslizante de plástico. Abertura de 1 mm, con capacidad para perforar hasta 10 hojas. Con guía ajustable para alinear el papel. Medidas de la base: 97 x 60 mm.

Petrus



CÓD.	COLOR	
27396	AZUL	9,15€
27394	NEGRO	9,15€
27395	ROJO	9,15€

Taladrador 80

Taladrador de oficina de 2 agujeros. Con base metálica. Distancia entre agujeros: 80 mm. Capacidad de taladrado: 10 hojas. Se han modificado los punzones de modo que son mucho más afilados. Además, se ha incorporado una nueva regleta que permite un ajuste perfecto y que no se mueve mientras se taladra. Asimismo lleva una ventana que enmarca claramente el formato seleccionado. Medidas de la base: 100 x 80 mm.

Q-CONNECT®

CÓD.	REF.	COLOR	
31637	KF02155	AZUL	5,99€
25516	KF01234	NEGRO	5,99€
31638	KF02156	ROJO	5,99€

Taladrador metálico
Parte superior de plástico y base metálica, con base antideslizante de plástico. Abertura de 2 mm, con capacidad para perforar hasta 20 hojas. Con guía ajustable para alinear el papel. Medidas de la base: 99 x 80 mm.

Q-CONNECT®



CÓD.	REF.	TALADRA	
43280	KF00995	20 HOJAS	12,63€
43281	KF00996	30 HOJAS	14,67€

Taladrador metálico

Taladrador metálico con empuñadura verde de caucho antideslizante. Con regleta tope para alinear el papel. Diseño en atractivos colores. Medidas de la base: 115 x 100 mm.

Petrus



CÓD.	COLOR	
27401	AZUL	20,21€
07762	CROMADO	30,48€
27400	NEGRO	20,21€
27402	ROJO	20,21€

Taladrador 65

Cuerpo metálico, pintado y cubeta de recogida del papel de plástico, ideal para el uso en la oficina. Con capacidad para perforar 20 hojas. Con regleta tope para alinear el papel. Ahora con punzones más afilados que hacen que se taladre con mayor facilidad. Además, se ha incorporado una nueva regleta que permite un ajuste perfecto y que no se mueve mientras se taladra. Asimismo, lleva una ventana que enmarca el formato seleccionado. Medidas de la base: 110 x 90 mm.

Petrus



CÓD.	COLOR	
23082	AZUL	12,91€
07765	CROMADO	24,68€
23081	NEGRO	12,91€
23084	ROJO	12,91€

Taladrador 52

Cuerpo metálico pintado y cubeta de recogida del papel de plástico. Con regleta tope para alinear el papel. Con capacidad para perforar 20 hojas. Ahora con punzones más afilados que hacen que se taladre con mayor facilidad. Además, se ha incorporado una nueva regleta que permite un ajuste perfecto y que no se mueve mientras se taladra. Asimismo, lleva una ventana que enmarca el formato seleccionado. Medidas de la base: 95 x 111 mm.

Petrus



CÓD.	COLOR	
74347	AMARILLO	14,90€
74349	AZUL	14,90€
74346	BLANCO	14,90€
74345	NEGRO	14,90€
74348	ROSA	14,90€

Taladrador 52

Taladrador metálico edición Retro. Diseño clásico y atemporal y novedosos colores. Dispone de 2 punzones afiladísimos que reducen el esfuerzo. Capacidad para perforar: 2 mm/20 hojas (80 g/m²). Con claras marcas de formato: A4, A5, A6, folio, US-Quart, 8 x 8 cm. Resistente barra guía que garantiza una alineación perfecta de las hojas. Cubeta fácil de vaciar. Medidas de la base: 95 x 111 mm.

Petrus



CÓD.	COLOR	
27399	AZUL	14,84€
27397	NEGRO	14,84€
27398	ROJO	14,84€

Taladrador 62

Taladrador de oficina de 2 agujeros. Totalmente metálico. Distancia entre agujeros: 80 mm. Capacidad de taladro de hasta 20 hojas. Incorpora un nuevo y exclusivo sistema en la cubeta de plástico en la que hay un hueco de agarre que permite que el usuario pueda hacer más presión al taladrar. Se han modificado los punzones de modo que son mucho más afilados. Además, se ha incorporado una nueva regleta que permite un ajuste perfecto y que no se mueve mientras se taladra. Asimismo lleva una ventana que enmarca claramente el formato seleccionado. Medidas de la base: 100 x 105 mm.

Q-CONNECT®



CÓD.	REF.	
25517	KF01235	10,17€

Taladrador metálico

Parte superior de plástico y base metálica, con base antideslizante de plástico. Tiene regleta tope para alinear el papel. Con capacidad para taladrar 27 hojas. Medidas de la base: 110 x 120 mm.



Petrus



CÓD.	COLOR	
52375	AZUL	16,92€
52373	BLANCO	16,92€
52374	FUCSIA	16,92€
52376	NARANJA	16,92€
52377	VERDE	16,92€

Taladrador Wow 62

Taladrador metálico con base antideslizante de plástico. Hueco de agarre patentado y punzones más afilados que permiten taladrar con mucho menos esfuerzo. Regleta tope para alinear el papel con formatos impresos y ventana para mejor visibilidad y fijación. Distancia entre punzones: 8 cm. Capacidad de perforación: 3mm/30 hojas. Medidas de la base: 120 x 110 mm.



Petrus



CÓD.	COLOR	
71841	AZUL	12,91€
71842	COBRE	12,91€
71843	ANTRACITA	12,91€

Taladrador 52 colores perla

Taladrador completamente metálico. Capacidad de taladro hasta 20 hojas. Punzones más afilados que permiten taladrar con menos esfuerzo. Regleta tope con formatos impresos y ventana para mayor visibilidad y mejor fijación. Cubeta de plástico EVA de gran durabilidad. Garantía 10 años. Medidas de la base: 95 x 111 mm.

Maped



CÓD.	
74906	5,72€

Taladrador Essentials Metal E4024

Taladrador metálico en color negro. Perforación rápida y precisa. Base antideslizante. Sistema optimizado de sujeción de las hojas. Calibración en las anillas del archivador. Con regleta multiformato (A4, US, A5, F3 x 8, A6, 3 x 8) y centrado en el medio de la hoja. Cubeta para recogida de restos de papel. 2 taladros. Capacidad de taladro: hasta 25 hojas. Medidas de la base: 102 x 75 mm.

skrebba®



CÓD.	COLOR	
23852	AZUL	15,18€
23851	NEGRO	15,18€
26614	PLATA METALIZADA	15,18€
23850	ROJO	15,18€

Taladrador Skre-perfo 3-813

Taladrador metálico, con base antideslizante de plástico, de gran capacidad. Dispone de regleta tope para alinear el papel. Distancia entre punzones: 8 cm. Capacidad de perforación: 3 mm/30 hojas. Medidas de la base: 120 x 105 mm.



Rexel



CÓD.	
78427	22,32€

Taladrador Easy Touch

Taladrador con base metálica. Perfora con hasta un 50% menos de esfuerzo. Capacidad de taladro: 30 hojas. 2 punzones. Guía de papel ajustable para alinear el papel. Palanca de retención horizontal para un almacenamiento eficiente. Bandeja de recortes con bisagras fácil de vaciar. Garantía de 5 Años. Medidas de la base: 125 x 115 mm.



Rapid



CÓD.
79443 22,94€

Taladrador Pressless SP30

Taladrador fabricado en plástico ABS y metal. Con tecnología Press Less™ que reduce la presión a ejercer en más del 50%. Con sólida fijación gracias a la base de goma. Perfora hasta 30 hojas de papel 80 g/m2. Distancia entre punzones: 8 cm. Fácil almacenamiento gracias al bloqueo de palanca. Medidas de la base: 163 x 75 mm.



Q-CONNECT



CÓD. REF.
25518 KF01236 21,44€

Taladrador metálico

Parte superior de plástico y base metálica, con base antideslizante de plástico. Capacidad para taladrar 35 hojas. Dispone de regleta tope para alinear el papel. Medidas de la base: 150 x 115 mm.



skrebbä



CÓD.	COLOR	
23540	AZUL	28,46€
23537	NEGRO	28,46€

Taladrador Skre-perfo 4-814

Taladrador metálico con base antideslizante de plástico, de gran capacidad. Con regleta tope para alinear el papel. Distancia entre punzones: 8 cm. Capacidad de perforación: 4 mm / 40 hojas. Medidas de la base: 160 x 110 mm.



Petrus



CÓD.
07760 36,11€

Taladrador 95

Taladrador de oficina de 2 agujeros. Totalmente metálico. Distancia entre agujeros: 80 mm. Capacidad de taladrado: 40 hojas. Incorpora un nuevo y exclusivo sistema en la cubeta de plástico en la que hay un hueco de agarre que permite que el usuario pueda hacer más presión al taladrar. Se han modificado los punzones de modo que son mucho más afilados. Además, se ha incorporado una nueva regleta que permite un ajuste perfecto y que no se mueve mientras se taladra. Asimismo lleva una ventana que enmarca claramente el formato seleccionado. Medidas de la base: 157 x 115 mm.



Maped



CÓD.
74904 14,81€

Taladrador Maped Essentials Metal E4044

Taladrador metálico en color negro. Perforación rápida y precisa. Base antideslizante. Botón de bloqueo. Sistema optimizado de sujeción de las hojas. Calibración en las anillas del archivador. Con regleta multiformato (A4, US, A5, F3 x 8, A6, 3 x 8) y centrado en el medio de la hoja. Cubeta para recogida de restos de papel de apertura fácil. 2 taladros. Capacidad de taladro: hasta 45 hojas. Medidas de la base: 140 x 117 mm.



Maped



CÓD.
48843 36,65€

Taladrador metálico

Taladrador EASY, reduce en un 50% el esfuerzo al perforar. Mecanismos metálicos. Asa rotativa, ergonómica. Profundidad: 80 mm. Diámetro: 5,5 mm. Capacidad de perforación: 65/70 hojas. Medidas de la base: 200 x 135 mm.



Q-CONNECT



CÓD. REF.
25519 KF01237 64,02€

Taladrador metálico

Parte superior de plástico y base metálica, con base antideslizante de plástico. Alta capacidad de taladro 6,5 mm/65 hojas. Con regleta tope para alinear el papel. Medidas de la base: 210 x 113 mm.



Petrus

CÓD.

07767 39,66€

Taladrador 72

Taladrador de oficina. Totalmente metálico. Distancia entre agujeros 80-80-80 mm. Capacidad de taladrado: 10 hojas. Cubeta plástica para recogida del papel perforado. Regleta para el centrado del papel. 4 taladros. Medidas de la base: 80 x 270 mm.

Maped

CÓD.

74905 14,33€

Taladrador Essentials Metal E4001

Taladrador metálico en color negro. Perforación rápida y precisa. Base antideslizante. Sistema optimizado de sujeción de las hojas. Cubeta para recogida de restos de papel de apertura fácil. Capacidad de taladro: hasta 12 hojas. 4 taladros. Medidas de la base: 100 x 285 mm.

skrebba

Q-CONNECT®



CÓD.

REF.

25520 KF01238 15,25€

Taladrador metálico

Metálico, con carcasa de plástico. Con regleta tope para alinear el papel y capacidad para taladrar 16 hojas. Abertura de 1,6 mm. 4 taladros. Medidas de la base: 80 x 268 mm.



CÓD.

27258 64,13€

Taladrador Skre-Perfo duo 817

Metálico, con carcasa de plástico. De muy alta capacidad de perforación: 3 mm/30 hojas. Distancia: 3 x 8 cm. 4 taladros. Medidas de la base: 160 x 270 mm.

skrebba

CÓD.

32147 154,77€

Taladrador Skre Vario 806

Taladrador metálico. Posibilidad de variar la posición de los cuatro punzones. Se pueden añadir dos punzones más. Se puede fijar en la mesa. Distancia entre punzones: 24 cm como máximo y la distancia mínima 1,5 cm. Guía ajustable con medidas para un mejor ajuste del papel. Capacidad de perforación: 3 mm/30 hojas. 4 taladros. Medidas de la base: 170 x 290 mm.

skrebba

CÓD.

27259 113,51€

Taladrador Skre-Perfo duo 4

Metálico, con carcasa de plástico. Gran capacidad de perforación: 4 mm/40 hojas. Distancia: 3 x 8 cm. 4 taladros. Medidas de la base: 160 x 270 mm.

REMACHADORES**skrebba**

CÓD.

33080 112,80€

Taladrador remachador Skre Perfo L+N 534

Perforador para remaches. Para toda clase de documentos. Funciona con los remaches nº 535. Diámetro de los remaches: 6 mm. Capacidad de perforación: 3 mm/30 hojas. Color negro. Remaches no incluidos.

TALADRADORES DE GRAN CAPACIDAD**Maped**

CÓD.









39199 170,34€

Taladrador Expert 150

Palanca de empuñadura blanda y rotativa. Guía ajustable para el papel. Con compartimento para piezas de recambio. Se entrega con cuatro discos de recambio y manual de instrucciones. Capacidad de perforación: 15 mm/150 hojas.





CÓD.	PUNZONES	CAPACIDAD	REGLETA	MATERIAL	BASE	CUBETA PAPEL	COLOR	MARCA
28001	1	10	NO	PLÁSTICO	PLÁSTICO	NO	SURTIDOS	PERFORETTE
28038	1	10	NO	PLÁSTICO	PLÁSTICO	SI	SURTIDOS	
31635	2	10	SI	PLÁSTICO	METÁLICO	SI	AZUL	Q-CONNECT®
25515	2	10	SI	PLÁSTICO	METÁLICO	SI	NEGRO	Q-CONNECT®
31636	2	10	SI	PLÁSTICO	METÁLICO	SI	ROJO	Q-CONNECT®
27396	2	10	SI	PLÁSTICO	METÁLICO	SI	AZUL	
27394	2	10	SI	PLÁSTICO	METÁLICO	SI	NEGRO	
27395	2	10	SI	PLÁSTICO	METÁLICO	SI	ROJO	
31637	2	20	SI	PLÁSTICO	METÁLICO	SI	AZUL	Q-CONNECT®
25516	2	20	SI	PLÁSTICO	METÁLICO	SI	NEGRO	Q-CONNECT®
31638	2	20	SI	PLÁSTICO	METÁLICO	SI	ROJO	Q-CONNECT®
43280	2	20	SI	CAUCHO	METÁLICO	SI	VERDE-GRIS	Q-CONNECT®
43281	2	30	SI	CAUCHO	METÁLICO	SI	VERDE-GRIS	Q-CONNECT®
27401	2	20	SI	METÁLICO	METÁLICO	SI	AZUL	
07762	2	20	SI	METÁLICO	METÁLICO	SI	CROMADO	
27400	2	20	SI	METÁLICO	METÁLICO	SI	NEGRO	
27402	2	20	SI	METÁLICO	METÁLICO	SI	ROJO	
23082	2	20	SI	METÁLICO	METÁLICO	SI	AZUL	
07765	2	20	SI	METÁLICO	METÁLICO	SI	CROMADO	
23081	2	20	SI	METÁLICO	METÁLICO	SI	NEGRO	
23084	2	20	SI	METÁLICO	METÁLICO	SI	ROJO	
74347	2	20	SI	METÁLICO	METÁLICO	SI	AMARILLO	
74349	2	20	SI	METÁLICO	METÁLICO	SI	AZUL	
74346	2	20	SI	METÁLICO	METÁLICO	SI	BLANCO	
74345	2	20	SI	METÁLICO	METÁLICO	SI	NEGRO	
74348	2	20	SI	METÁLICO	METÁLICO	SI	ROSA	
71841	2	20	SI	METÁLICO	METÁLICO	SI	AZUL	
71842	2	20	SI	METÁLICO	METÁLICO	SI	COBRE	
71843	2	20	SI	METÁLICO	METÁLICO	SI	ANTRACITA	
27399	2	20	SI	METÁLICO	METÁLICO	SI	AZUL	
27397	2	20	SI	METÁLICO	METÁLICO	SI	NEGRO	
27398	2	20	SI	METÁLICO	METÁLICO	SI	ROJO	
74906	2	30	SI	METÁLICO	PLÁSTICO	SI	NEGRO	
25517	2	27	SI	PLÁSTICO	METÁLICO	SI	NEGRO	Q-CONNECT®
23852	2	30	SI	METÁLICO	PLÁSTICO	SI	AZUL	skrebba®
23851	2	30	SI	METÁLICO	PLÁSTICO	SI	NEGRO	skrebba®

CÓD.	PUNZONES	CAPACIDAD	REGLETA	MATERIAL	BASE	CUBETA PAPEL	COLOR	MARCA
26614	2	30	SI	METÁLICO	PLÁSTICO	SI	PLATA	skrebbá®
23850	2	30	SI	METÁLICO	PLÁSTICO	SI	ROJO	skrebbá®
52375	2	30	SI	METÁLICO	PLÁSTICO	SI	AZUL	Petrus
52373	2	30	SI	METÁLICO	PLÁSTICO	SI	BLANCO	Petrus
52374	2	30	SI	METÁLICO	PLÁSTICO	SI	FUCSIA	Petrus
52376	2	30	SI	METÁLICO	PLÁSTICO	SI	NARANJA	Petrus
52377	2	30	SI	METÁLICO	PLÁSTICO	SI	VERDE	Petrus
78427	2	30	SI	METÁLICO	PLÁSTICO	SI	NEGRO	Rexel®
79443	2	30	SI	METÁLICO	PLÁSTICO	SI	NEGRO/ROJO	Rapid
25518	2	35	SI	PLÁSTICO	METÁLICO	SI	NEGRO	Q-CONNECT®
23540	2	35	SI	METÁLICO	PLÁSTICO	SI	AZUL	skrebbá®
23537	2	35	SI	METÁLICO	PLÁSTICO	SI	NEGRO	skrebbá®
07760	2	40	SI	METÁLICO	METÁLICO	SI	NEGRO	Petrus
74904	2	45	SI	METÁLICO	METÁLICO	SI	NEGRO	Maped
25519	2	65	SI	PLÁSTICO	METÁLICO	SI	NEGRO	Q-CONNECT®
48843	2	65	SI	METÁLICO	METÁLICO	SI	NEGRO	Maped
07767	4	10	SI	METÁLICO	METÁLICO	SI	BLANCO	Petrus
74905	4	12	SI	METÁLICO	METÁLICO	SI	NEGRO	Maped
25520	4	16	SI	PLÁSTICO	METÁLICO	SI	NEGRO	Q-CONNECT®
27258	4	30	SI	PLÁSTICO	METÁLICO	SI	NEGRO/GRIS	skrebbá®
32147	4	30	NO	METÁLICO	METÁLICO	SI	NEGRO/GRIS	skrebbá®
27259	4	40	SI	PLÁSTICO	METÁLICO	SI	NEGRO/GRIS	skrebbá®
33080	REMACHADOR	30	SI	METÁLICO	METÁLICO	SI	NEGRO/GRIS	skrebbá®
39199	4	150	SI	METÁLICO	METÁLICO	SI	NEGRO	Maped

FECHADORES

Q-CONNECT®

4 mm
10 AGO 20185 mm
10 AGO 2018

CÓD.	REF.	ALTURA TIPO	
77912	KF22370	4 mm	3,72€
77913	KF22371	5mm	3,80€

Fechador manual

Entintaje manual. Incluye mes/día/año. Con banda para 12 años.

trodat

3 mm
11 AGO. 20184 mm
11 AGO. 20185 mm
11 AGO. 20187 mm
11 AGO. 2018

CÓD.	ALTURA TIPO	
03308	3 mm	6,47€
03309	4 mm	6,47€
03306	5 mm	7,65€
03307	7 mm	12,00€

Fechador manual

Entintaje manual. Incluye día/mes/año. Con banda para 12 años.



trodaf

3,8 mm
10 AGO 2018



CÓD.	ALTURA TIPO	
39215	3,8 mm	7,32€

Fechador automático

Entintaje automático. Incluye día/mes/año. Con banda para 12 años.

KW-trio

4 mm
8183107



CÓD.	ALTURA TIPO	
15486	4 mm	56,78€

Numerador automático

Numerador preentintado, con siete repeticiones y números consecutivos. Permite repetir el mismo número indefinidamente. Construido en acero, muy resistente.

trodaf

5 mm
012345
7 mm
012345



CÓD.	ALTURA TIPO	
05174	5 mm	10,10€
05175	7 mm	22,67€

Numerador manual

Entintado manual. 6 cifras.

trodaf

4 mm
123456



CÓD.	ALTURA TIPO	
39218	4 mm	18,30€

Numerador automático

Entintaje automático, con 6 movimientos.

SELLOS AUTOMÁTICOS

Xstamper



CÓD.	TEXTO IMPRESO	ALTURA TIPO	
12158	COBRADO	7 mm	9,33€
12161	CONTABILIZADO	10 mm	9,33€
12152	COPIA	10 mm	9,33€
12144	PAGADO	8 mm	9,33€

Sello automático

Preentintado: no necesita tampón. Más de 100.000 impresiones. Medida del sellado: 13 x 42 mm.

trodaf



CÓD.	TEXTO IMPRESO	
39229	CONTABILIZADO	8,63€
39226	PAGADO	8,63€

Sello automático

Sellos de entintaje automático. Altura tipo: 9 mm. Medida del sellado: 38 x 14 mm.

trodaf



CÓD.	MEDIDAS	
07573	47 x 18 mm	10,77€
08989	58 x 22 mm	13,04€

Sello automático

Sello para personalizar. Entintaje automático. Medida del sellado: 47 x 18 mm.

trodaf



CÓD.	ALTURA TIPO	
39221	3 / 4 mm	36,24€

Sello automático

Sello para componer su propio texto. Entintaje automático. Medidas de la placa 47 x 18 mm. Placa rectangular. Contiene 1 juego de tipos de 3 mm y otro de 4 mm. Con almohadilla azul. Presentación en blister. Letra mayúscula.

trodat

CÓD.	
16484	8,82€

Almohadilla repuesto para sello

Almohadilla de tinta indicada para sello automático código 08989 (Trodat Printy ref. 4913 y 4913 Typo-4953). Color negro. [Presentación en blíster de 2 unidades.](#)

SELLOS FÓRMULAS COMERCIALES**trodat**

3,8 mm
ENTREGADO 11 ENE. 2018



CÓD.	ALTURA TIPO	
39216	3,8 mm	22,77€

Formulario automático

Entintaje automático. Con fechador. 12 textos comerciales: COBRADO, CONFORME, DESPACHADO, DUPLICADO, ENTREGADO, FACTURADO, IMPRESOS, PAGADO, POR FAX, RECIBIDO, REVISADO y URGENTE.

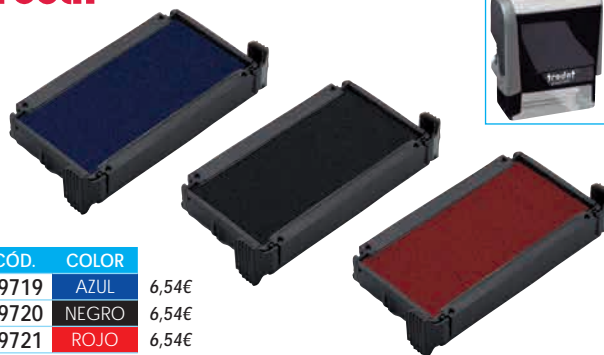
trodat

CÓD.	COLOR	
79719	AZUL	6,54€
79720	NEGRO	6,54€
79721	ROJO	6,54€

Almohadilla repuesto para sellos

Almohadilla de tinta indicada para sellos automáticos (códigos 39229 y 39226 Trodat Printy 4911). [Presentación en blíster de 2 unidades.](#)

trodat**trodat**

4 mm
PAGADO



CÓD.	ALTURA TIPO	
39219	4 mm	18,30€

Formulario automático

Entintaje automático. 12 textos comerciales: ANULADO, CANCELADO, CERTIFICADO, COBRADO, CONTABILIZADO, COPIA, DUPLICADO, IMPRESOS, NO ENDOSABLE, ORIGINAL, PAGADO y URGENTE.

PORTASELLOS

CÓD.	
20136	8,00€

Portasellos metálico

Para 6 sellos. Giratorio. Color negro.

TAMPONES

Q-CONNECT®



CÓD.	REF.	COLOR	
52387	KF25209	AZUL	3,26€
52388	KF25211	NEGRO	3,26€
52389	KF25214	NEUTRO*	3,26€

*SIN ENTINTAR

Tampón N°2

Tampón para sellos. Medidas: 110 x 70 mm.

Artline®

CÓD.	COLOR	MEDIDAS	N°	
07800	AZUL	40 x 63 mm	00	3,53€
07801	NEGRO	40 x 63 mm	00	3,53€
07802	ROJO	40 x 63 mm	00	3,53€
02005	VERDE	40 x 63 mm	00	3,53€
07804	VIOLETA	40 x 63 mm	00	3,53€
09691	AZUL	56 x 90 mm	0	4,88€
09692	NEGRO	56 x 90 mm	0	4,88€
09693	ROJO	56 x 90 mm	0	4,88€
12190	VERDE	56 x 90 mm	0	4,88€
09694	VIOLETA	56 x 90 mm	0	4,88€
09695	AZUL	67 x 106 mm	1	5,46€
09696	NEGRO	67 x 106 mm	1	5,46€
09697	ROJO	67 x 106 mm	1	5,46€
09698	VERDE	67 x 106 mm	1	5,46€
09699	VIOLETA	67 x 106 mm	1	5,46€
09700	AZUL	87 x 143 mm	2	12,11€
09701	NEGRO	87 x 143 mm	2	12,11€

Tampón

Tampones metálicos de muy alta calidad y duración. Almohadilla para sellos.

**LA ESTRUCTURA DEL TAMPÓN DE TINTA**

- Superficie brillante de algodón de textura fina.
- Una fina capa de fibra sintética distribuye la tinta uniformemente a lo largo de la superficie del tampón.
- Una reserva de fibra sintética repone el suministro de tinta por capilaridad.

* Las capas 2 y 3 están cosidas juntas para formar una única capa.

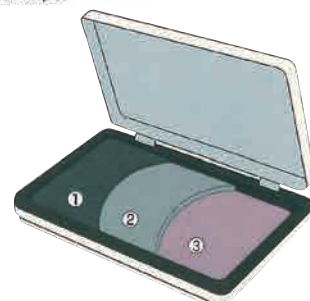

Q-CONNECT®



CÓD.	REF.	COLOR	
52390	KF25103	AZUL	1,40€
52391	KF25105	NEGRO	1,40€
52392	KF25108	ROJO	1,40€

Tinta tampón

Tinta para entintar almohadillas. De máximo rendimiento. Frasco de 28 ml.

Pelikan



CÓD.	COLOR	
23293	AZUL	56,91€
23294	NEGRO	56,91€

Tinta tampón

Tinta de sellar sin aceite. Frasco de 1.000 ml.

Artline®



CÓD.	COLOR	
11006	AZUL	4,55€
11007	NEGRO	4,55€
11008	ROJO	4,55€
11009	VERDE	4,55€
11010	VIOLETA	4,55€

Tinta tampón

Tinta para entintar almohadillas. De máximo rendimiento. Frasco de 50 ml.

REINER



CÓD.	
39374	51,84€

Tinta numerador

Para sellos metálicos. Pack de 3 unidades. Frasco de 45 ml.

PESACARTAS

CÓD.	
22553	11,15€

Pesacartas oficina 2 kg

Balanza mecánica, hasta 2 kilos. Graduación cada 20 gramos. Incluye bandeja para el peso de los artículos de 1000 ml de capacidad. Medidas de la bandeja: 18 cm largo, 14 cm ancho y 5, 5 cm profundidad.

Q-CONNECT®



CÓD.	REF.	MEDIDAS	
36864	KF04263	16 mm x 3 m	1,49€
36865	KF04264	19 mm x 5 m	6,74€

Flexómetro

Con freno, material antichoque. Gran durabilidad. Material de caucho.

Q-CONNECT®

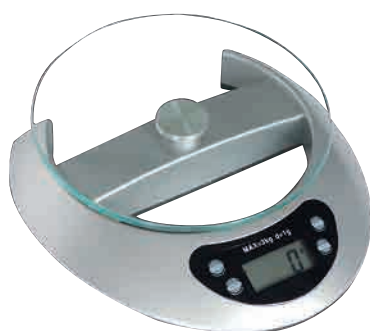

CÓD.	REF.	
36156	KF04231	58,86€

Pesacartas oficina 3 kg

Plataforma de cristal templado de 4 mm. Con capacidad hasta 3 kg. Graduación cada 1 g. Pantalla LCD. Trabaja con 2 pilas CR2025 (incluidas). Diámetro: 17 cm. Medidas de la base: 19 x 21 cm.

Q-CONNECT®

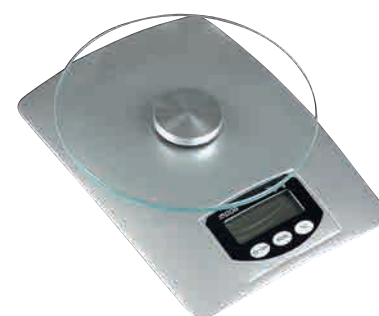

CÓD.	REF.	
36157	KF04232	63,24€

Pesacartas oficina 5 kg

Plataforma de cristal templado de 4 mm. Con capacidad hasta 5 kg. Graduación cada 2 g. Pantalla LCD. Trabaja con 1 pila CR2025 (incluida). Diámetro: 15 cm. Medidas de la base: 14 x 20 cm.

ANILLAS BISAGRA

liderpapel

CÓD.	REF.	DIÁMETRO	UDS./CAJA	
00408	AN06	20 mm	20	5,90€
00404	AN02	25 mm	20	5,88€
00405	AN03	32 mm	20	6,65€
00406	AN04	38 mm	20	6,98€
00407	AN05	46 mm	10	4,07€

**Anillas bisagra**

Anillas metálicas de bisagra, con recubrimiento niquelado.

Q-CONNECT®



CÓD.	REF.	UDS./CAJA	
75637	KF26118	100	8,67€
75638	KF26117	50	4,86€

Encuadernador fástener dorado

Mecanismos metálicos de encuadernación. Lengüeta y compresor.

Q-CONNECT®

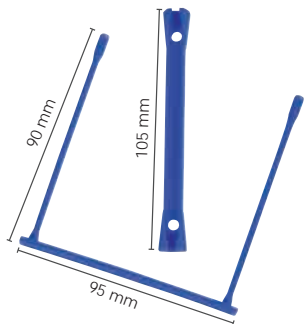

CÓD.	REF.	
42976	KF02282	24,06€

Encuadernador fástener E-Clips

Encuadernador fástener forma E-Clips fabricado en plástico. Caja de 100 unidades. Color azul.

liderpape



CÓD.	REF.	LONGITUD	
02847	FS03	18 mm	4,74€
02848	FS04	21 mm	4,86€
02842	FS05	25 mm	5,25€
02845	FS06	30 mm	5,60€
02846	FS07	40 mm	5,96€
02843	FS08	50 mm	6,83€

Encuadernadores latonados

Encuadernadores extraplano latonados con arandelas. Caja de 100 unidades.

Q-CONNECT®



CÓD.	REF.	
74292	KF26083	2,73€

Encuadernador fástener plateado

Mecanismos metálicos de encuadernación. Lengüeta y compresor. Caja de 50 unidades.

Q-CONNECT®

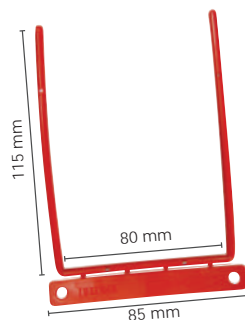

CÓD.	REF.	
51871	KF02281	29,46€

Encuadernador fástener D-Clips

Encuadernador fástener forma D-Clips fabricado en plástico. Interior metálico. Se pueden doblar en cualquier sentido. Caja de 100 unidades. Color rojo.

liderpape



CÓD.	REF.	Nº	LONGITUD	
02830	FS09	0	12 mm	2,18€
02831	FS10	2	17 mm	2,94€
02837	FS11	3	19 mm	3,08€
02829	FS12	4	22 mm	3,51€
02827	FS13	5	25 mm	3,99€
02834	FS14	6	27,5 mm	5,37€
02838	FS15	7	31 mm	6,75€
02832	FS16	8	40 mm	7,49€
02839	FS18	12	70 mm	15,47€

Encuadernadores latonados

Encuadernadores latonados de cabeza redonda. Caja de 100 unidades.

CHINCHETAS

liderpape



CÓD.	REF.	UDS./CAJA	
02009	HI02	25	0,60€
02012	HI03	50	0,88€
02007	HI01	100	1,65€

Chinchetas americanas

Niqueladas. Diámetro de la cabeza: 10 mm.

Q-CONNECT®



CÓD.	REF.	
28725	KF02020	1,49€

Chinchetas colores

Chinchetas de cabeza plana. Plastificadas. Diámetro de la cabeza: 9 mm. Caja de 120 unidades. Colores surtidos.

Q-CONNECT®



CÓD.	REF.	
28724	KF02018	1,49€

Chinchetas doradas

Chinchetas de cabeza plana. Diámetro de la cabeza: 9 mm. Caja de 120 unidades.

liderpape



CÓD.	REF.	
57286	HI04	0,93€

Chinchetas colores

Plastificadas. Diámetro de la cabeza: 10 mm. Caja de 25 unidades. Colores surtidos.



MEDIDAS APROXIMADAS
PLANOS PUNTA REDONDA

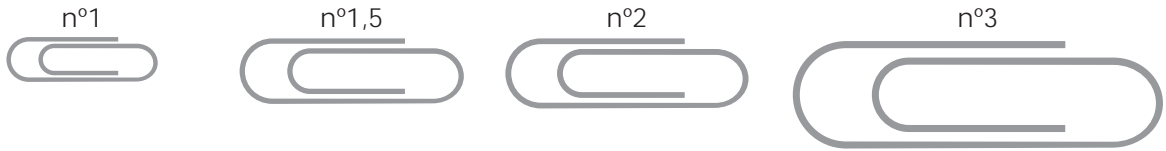

PLANOS PUNTA DE PICO

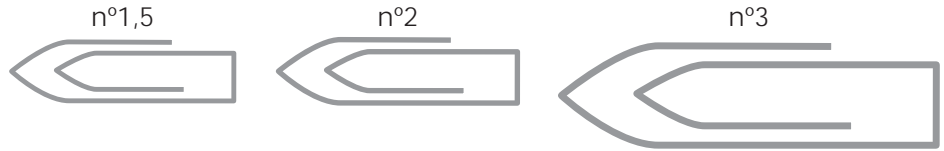

LABIADOS

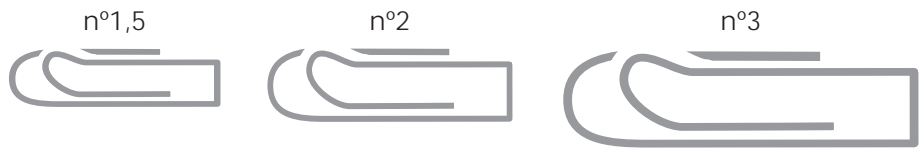

CÓD.	REF.	Nº	MEDIDAS	CALIBRE ALAMBRE	
02304	LI01	1	20 mm	0,8 mm	0,36€
02306	LI02	1,5	26 mm	0,9 mm	0,45€
02307	LI03	2	33 mm	1,0 mm	0,53€
02305	LI04	3	43 mm	1,1 mm	0,84€

Clips de zinc

Calidad extra. De zinc. Punta redonda. Labiados. Caja 100 unidades.

Q-CONNECT®

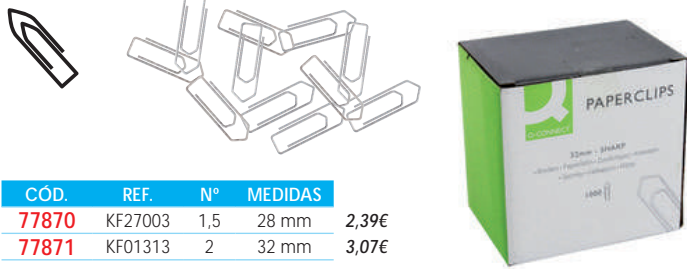

CÓD.	REF.	Nº	MEDIDAS	
77870	KF27003	1,5	28 mm	2,39€
77871	KF01313	2	32 mm	3,07€

Clips niquelados

Clips metálicos de alta calidad. Punta de pico. Plano. Caja de 1000 unidades.

CÓD.	REF.	Nº	MEDIDAS	CALIBRE ALAMBRE	TIPO	
37995	KF04476	1	20 mm	0,9 mm	LABIADO	0,22€
15723	KF01311	1,5	30 mm	0,9 mm	PLANO	0,29€
15724	KF01316	2	32 mm	0,9 mm	LABIADO	0,31€
67885	KF04473	3	43 mm	1,1 mm	PLANO	0,74€
15725	KF01677	4	50 mm	1,15 mm	PLANO*	0,75€

*Punta pico.

Clips niquelados
Clips metálicos de alta calidad. Caja de 100 unidades.

Q-CONNECT®



CÓD.	REF.	
28726	KF02021	1,09€

Clips niquelados

Medida: 26 mm. Nº 1,5.
Caja de 125 unidades.
Punta de pico. Labiado.

Q-CONNECT®



CÓD.	REF.	Nº	MEDIDAS	UDS./CAJA	
28727	KF02024	1,5	28 mm	100	1,49€
28729	KF02027	3	50 mm	30	1,49€

Clips colores rayados

Colores surtidos. Punta redonda. Planos.

Q-CONNECT®

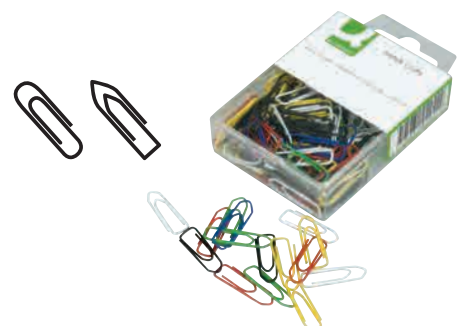

CÓD.	REF.	Nº	MEDIDAS	UDS./CAJA	
28737	KF02042	1,5	26 mm	125	1,49€
28728	KF02026	3	50 mm	30	1,49€

Clips colores surtidos

Punta de pico: Caja de 125 unidades.
Punta redonda: Caja de 30 unidades. Planos.

PRESTO

CÓD.
16494 1,02€**Clips colores surtidos**

Nº 2. Medida: 33 mm. Colores surtidos. Caja de 100 unidades. Punta redonda. Planos.



CÓD.	TIPO	
19364	Colores surtidos	11,04€
19365	Niquelados	5,68€

Clips

Nº 2. Medida: 33 mm. Bote de 1000 unidades. Punta redonda. Planos.



CÓD.	UDS./CAJA	TAMAÑO	MEDIDA	
15726	12	GRANDE	65 mm	1,44€
15727	50	PEQUEÑO	40 mm	2,94€

Clips pajarita niquelados

Clips metálicos en forma de mariposa.

**COMPRESORES**

liderpape

CÓD. REF.
10087 CV01 0,41€**Compresor para carpetas de anillas**

Metálico. Para la utilización en carpetas de 2 anillas. Longitud: 15 cm.



liderpape

CÓD. REF.
96760 CV01 0,36€**Compresor para archivadores A-Z**

Metálico. Para la utilización en archivadores de 2 anillas. Longitud: 15 cm.

**PINZAS**

Q-CONNECT®

CÓD.	REF.	Nº	MEDIDAS	
63413	KF01282	1	19 mm	0,60€
63414	KF01283	2	25 mm	0,75€
63415	KF01284	3	32 mm	1,20€
63416	KF01285	4	41 mm	2,55€
63417	KF01286	5	50 mm	3,75€

Pinza metálica reversible

Pinza sujetapapeles reversible. Caja de 10 unidades.



CÓD.	REF.	MEDIDAS	
20630	903	75 mm	1,17€
20631	902	107 mm	1,37€
20632	901	144 mm	1,59€

Pinza metálica

Pinza sujetapapeles metálica. Cromada.

Q-CONNECT®

CÓD. REF.
28733 KF02035 1,49€**Pinza metálica reversible de colores**

Medida: 19 mm. Colores surtidos. Caja de 6 unidades.

Q-CONNECT®

CÓD. REF.
28732 KF02033 1,49€**Pinza fantasía**

Medida: 32 mm. Caja de 10 unidades.

Q-CONNECT®



CÓD.	REF.	COLOR	
39891	KF04693	AZUL	3,06€
39893	KF04695	BLANCO	3,06€
39892	KF04694	NEGRO	3,06€
39890	KF04490	ROJO	3,06€

Portaclips plástico

Forma rectangular, con esquinas redondeadas. Con bola dispensadora giratoria. Contiene clips.

Q-CONNECT®



CÓD.	REF.	COLOR	
39897	KF04698	BLANCO	2,43€
39894	KF04491	ROJO	2,43€

Portaclips plástico

Forma rectangular, con esquinas redondeadas. Con rueda magnética giratoria. Contiene clips.

Q-CONNECT®



CÓD.	REF.	
31619	KF02133	1,91€

Portaclips plástico

Forma redonda. Imantado. Depósito transparente con 2 departamentos. Contiene clips.

Q-CONNECT®



CÓD.	REF.	
31618	KF02132	1,52€

Portaclips plástico

Forma cuadrada. Imantado. Depósito transparente. Contiene clips.



CÓD.	
13459	2,79€

Portaclips plástico

Forma cuadrada. Imantado. Depósito transparente. Clips no incluidos.

APOYALIBROS

Q-CONNECT®



CÓD.	REF.	
35525	KF00837	7,32€

Apoyalibros metálico

Juego de 2 soportes sujetalibros metálicos. Color negro. Medidas: 191 x 140 x 178 mm.

Q-CONNECT®



CÓD.	REF.	
77867	KF15098	7,61€

Apoyalibros metálico rejilla

Juego de 2 apoyalibros metálicos de rejilla. Diseño atractivo y resistente. Color negro. Medidas: 165 x 152 x 135 mm.

Q-CONNECT®

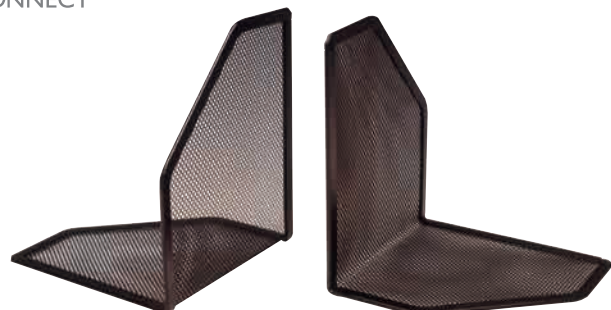

CÓD.	REF.	
24223	KF00857	5,51€

Apoyalibros metálico rejilla

Juego de 2 apoyalibros metálicos de rejilla, con un diseño muy atractivo. Color negro. Medidas: 170 x 140 x 135 mm.

OFFISYS



CÓD.	
27071	6,09€

Apoyalibros plástico

Juego de 2 apoyalibros de plástico. Color Transparente. Medidas: 150 x 120 x 95 mm.

PUNZONES DE SOBREMESA



CÓD. REF.
15677 2,40€

Punzón metálico

Indicado para la conservación de notas.

HUMEDECEDOR DACTILAR

Q-CONNECT®



CÓD. REF.
300026 KF15597 1,59€

Humedecedor dactilar

Cera indicada para aportar mayor agarre a los dedos y facilitar la labor de pasar hojas de papel individualmente sin esfuerzo. Agradable al tacto. Higiénica y anti-bacteriana. No grasa. Bote de 20 ml.

DEDILES



CÓD.	N°	DIÁMETRO	
17898	00	19 mm	4,31€
17899	1	21 mm	4,31€
17900	2	24 mm	4,31€

Dediles

Muy útiles para pasar hojas de papel individualmente sin esfuerzo. Caja de 12 unidades.

CAJAS DE CAUDALES

Q-CONNECT®



CÓD.	REF.	COLOR	
37654	KF02602	AZUL	17,12€
37605	KF02601	NEGRO	17,12€
37655	KF03316	PLATA	17,12€
37653	KF04247	ROJO	17,12€

Caja con bandeja portamonedas y billetes

Estructura de acero de 0,8 mm de espesor. Incluye 2 juegos de llaves. Con clasificador para monedas. Bandeja extraíble con hueco para billetes. (6"). Medidas: 152 x 80 x 115 mm.

Q-CONNECT®

200 x 90 x 160 mm / 8"

CÓD.	REF.	COLOR	
37657	KF03319	AZUL	21,41€
37606	KF04277	NEGRO	21,41€
37658	KF03320	PLATA	21,41€
37656	KF03318	ROJO	21,41€

300 x 90 x 240 mm / 12"

CÓD.	REF.	COLOR	
37663	KF03327	AZUL	32,15€
37608	KF04279	NEGRO	32,15€



250 x 90 x 180 mm / 10"

CÓD.	REF.	COLOR	
37660	KF03323	AZUL	26,34€
37607	KF04278	NEGRO	26,34€
37661	KF03324	PLATA	26,34€
37659	KF03322	ROJO	26,34€

Caja con bandeja portamonedas y billetes

Estructura de acero de 0,8 mm de espesor. Con clasificador para monedas de euro. Incluye 2 juegos de llaves. Bandeja extraíble con hueco para billetes.

Q-CONNECT®



CÓD. REF.
37609 KF04280 60,11€

Caja con bandejas portamonedas y billetes

Estructura de acero de 0,8 mm de espesor. Con clasificador para monedas y billetes de euro. Incluye 2 juegos de llaves. Color negro. Medidas: 370 x 110 x 290 mm.

Q-CONNECT®



CÓD.	REF.	
47481	KF10912	6,05€

Portamonedas con muelle

Portamonedas con muelle válido para las 8 fracciones de Euro (monedas de 1, 2, 5, 10, 20 y 50 céntimos, 1 y 2 €). Ideal para taxistas, kioscos de prensa, kioscos de la ONCE, camareros, aparcacoches, etc. Color transparente y azul. Medidas: 75 x 105 x 32 mm.

BANDEJAS PORTAMONEDAS

Q-CONNECT®



CÓD.	REF.	
27748	KF14818	45,44€

Bandeja portamonedas Euro

Material metálico. Soporte metálico de 8 departamentos para billetes y otros útiles y 1 departamento fabricado en plástico para bandeja portamonedas. Altura máxima: 57 mm. Altura mínima: 25 mm. Peso: 2100 g. Medidas: 270 x 327 mm.

liderpape



CÓD.	REF.	
27266	PT01	3,65€

Bandeja portamonedas Euro

Fabricada en material plástico de gran resistencia. Distribuida en 8 columnas con el valor de cada moneda grabada en relieve. Altura máxima: 38 mm. Altura mínima: 24 mm. Peso: 200 g. Medidas: 155 x 28 mm.

CUBILETES



Q-CONNECT®

CÓD.	REF.	COLOR	
24220	KF00864	NEGRO	3,84€
24221	KF00846	PLATA	3,84€
24222	KF00882	ROJO	3,84€

Cubilete portalápices

Redondo. Metálico de rejilla. No incluye accesorios. Medidas: 105 mm alto x 86 mm de diámetro.



CÓD.	COLOR	
150327	AZUL	8,74€
63209	BLANCO	9,65€
150328	NEGRO	8,74€

Cubilete portalápices magnético

Cubilete magnético con imán muy potente, para superficies de metal como pizarras blancas o armarios. Diseño moderno. Fabricado en poliestireno de alto impacto, 100% reciclable. 2 compartimentos para mantener elementos rectos. Medidas: 74 x 78 x 95 mm.



CÓD.	COLOR	
20349	AZUL	3,08€
20347	NEGRO	3,08€

Cubilete portalápices

Redondo. Plástico. Medidas: 103 mm alto x 80 mm diámetro.

ORGANIZADORES

OFFISYS

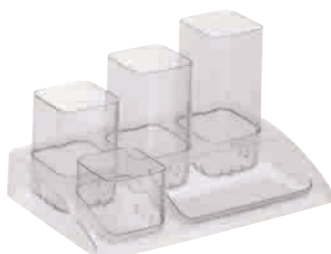

CÓD.	
27060	6,51€

Organizador de sobremesa

Organizador de sobremesa fabricado en plástico. 5 departamentos. Color transparente. Medidas: 180 x 120 x 100 mm.

OFFISYS



CÓD.	
52804	9,09€

Organizador de sobremesa

Organizador de sobremesa fabricado en plástico de alto impacto. 9 departamentos. Color blanco. Medidas: 198 x 128 x 93 mm.

OFFISYS

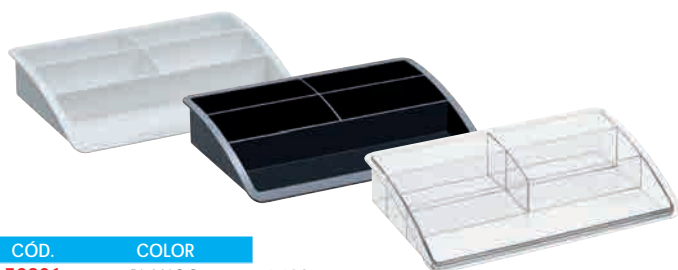

CÓD.	COLOR	
52801	BLANCO	6,18€
52800	NEGRO	6,18€
52802	TRANSPARENTE	6,18€

Organizador de sobremesa

Organizador de sobremesa fabricado en plástico de alto impacto. 5 departamentos. Medidas: 198 x 128 x 37 mm.

cep



CÓD.	COLOR	
63192	AZUL	13,94€
63193	BLANCO	13,94€
63196	MORADO	13,94€
63194	ROSA	13,94€
63195	VERDE	13,94€

Organizador de sobremesa

Organizador de sobremesa, compacto y elegante fabricado en poliestireno de alto impacto reciclable. Con 7 departamentos. Colores brillantes. Medidas: 143 x 158 x 93 mm. No incluye accesorios.

cep



CÓD.	COLOR	
57176	CELESTE TRANSLÚCIDO	14,51€
57177	NEGRO	13,04€
72210	TRANSPARENTE	13,04€

Organizador de sobremesa

Fabricado en poliestireno. Siete departamentos, puede alojar una amplia variedad de pasadores, clips, lápices, plumas y otros artículos de oficina. Más del 90% de material reciclado. Medidas: 150 x 120 x 92 mm. No incluye accesorios.

cep



CÓD.	
78554	9,90€

Organizador de sobremesa

Cubilete organizador fabricado en poliestireno. Con separador central para separar y mantener los objetos y separador delantero para notas o tarjetas de visita. Base antideslizamiento. Medidas: 115 x 105 x 84 mm. No incluye accesorios.

cep



CÓD.	COLOR	
72207	NEGRO	6,89€
72205	TRANSPARENTE	6,89€

Organizador de sobremesa

Cubilete organizador fabricado en poliestireno de alto impacto. Con 4 huecos. Medidas: 143 x 158 x 93 mm. No incluye accesorios.

DURABLE
THE STYLE OF SUCCESS

CÓD.	
78347	18,93€

Organizador de sobremesa

Organizador de sobremesa fabricado en plástico. Con dos compartimentos y espacio para cables. El compartimento central admite teléfono o tablet. Compacto, se puede utilizar en escritorios, cajones o cajas de cajón. Base de goma antideslizante. Color gris/morado. Medidas: 50 x 190 x 240 mm.

Archivo®
2000

CÓD.	
150371	12,97€

Organizador de sobremesa

Bandeja de sobremesa fabricada en plástico. Con 9 compartimentos. Sirve como almacenamiento independiente o como complemento de las cajas de almacenaje. Color transparente. Medidas: 290 x 170 x 105 mm. No incluye accesorios.

CÓD.	
21359	15,75€

Organizador de sobremesa con accesorios

Conjunto de oficina transparente, compuesto por 15 piezas. Medidas: 154 x 105 x 100 mm.



Yarchivo®
2000



CÓD.
150372 6,23€

Organizador de sobremesa

Bandeja de sobremesa fabricada en plástico. Con 10 compartimentos. Sirve como almacenamiento independiente o como complemento de las cajas de almacenaje. Con reborde para permitir que se sostengan en la parte superior de la caja. Color transparente. Medidas: 370 x 245 x 35 mm. No incluye accesorios.

Yarchivo®
2000



CÓD.
150373 14,69€

Organizador de sobremesa

Bandeja de sobremesa fabricada en plástico. Con 12 compartimentos. Sirve como almacenamiento independiente o como complemento de las cajas de almacenaje. Color transparente. Medidas: 370 x 310 x 90 mm. No incluye accesorios.

Q-CONNECT®

CÓD. REF.
29620 KF00867 4,74€

Organizador de sobremesa metálico rejilla

Bandeja metálica rejilla. Con 5 departamentos. Color negro. Medidas: 320 x 35 x 155 mm.



3M



CÓD.
34903 27,17€

Organizador de sobremesa

Incluye bloc de notas, rollo de cinta Scotch y 4 dispensadores de banderitas. Color plata. Medidas: 330 x 285 x 90 mm. Incluye solo accesorios mencionados.

cep



CÓD.
57175 7,83€

Organizador cajones

Bandeja organizadora fabricada en poliestireno de alta resistencia. Con 7 compartimentos. Especial para cajón, escritorio o sobre bandejas. Color negro. Medidas: 344 x 168 x 20 mm. No incluye accesorios.



3M



CÓD.
34904 47,85€

Organizador cajones

Bandeja organizadora fabricada en plástico. Con 11 compartimentos. Extensible, se adapta a cualquier cajón (desde 268 mm hasta 407 mm de ancho). Para almacenar en los cajones todo lo que necesario en la oficina. Incluye banderitas separadoras y blocs de notas. Color negro. Medidas: 470 x 295 x 41 mm. Incluye solo accesorios mencionados.

cep



CÓD.
75942 37,73€

Fichero cajones de sobremesa plástico

Módulos de cajones apilables fabricados en poliestireno 100% reciclable. Apilables. Su ingenioso y compacto diseño, lo hace ideal para almacenar y recoger pequeños accesorios y material de oficina. Los cajones están equipados con topes de retención y mangos ergonómicos. Con almohadillas antideslizantes incluidas. 4 cajones. Multicolor. Medidas: 186 x 185 x 175 mm. No incluye accesorios.



Q-CONNECT®

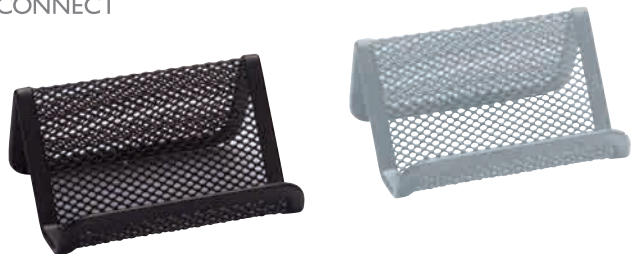

CÓD.	REF.	COLOR	
39925	KF04728	NEGRO	1,79€
39926	KF04729	PLATA	1,79€

Portatarjetas de visita rejilla

Muy útil para mantener las tarjetas de visita ordenadas, con una capacidad de 30-40 tarjetas, dependiendo del grosor de las mismas. También sirve como expositor de tarjetas. De rejilla. Medidas: 110 x 75 x 50 mm.

Q-CONNECT®



CÓD.	REF.	
39943	KF04182	3,42€

Portatarjetas de visita metacrilato

Muy útil para mantener las tarjetas de visita en orden, con una capacidad de 50-60 tarjetas, dependiendo del grosor de las mismas. También sirve como expositor de tarjetas. Fabricado en metacrilato. Medidas: 110 x 70 x 31 mm.

IDENTIFICADORES

Q-CONNECT®



CÓD.	REF.	MEDIDAS		
39940	KF04743	95 x 42 mm	10	1,56€
39939	KF04742	100 x 60 mm	10	1,74€
39938	KF04741	145 x 60 mm	10	2,10€
39937	KF04740	190 x 60 mm	1	2,63€

Identificadores de sobremesa

Ideal para utilizar como expositor identificativo de personas, así como para exponer precios, etc. Fabricado en metacrilato.



CÓD.	COMPARTIMENTOS	CAPACIDAD	MEDIDAS	
63024	4	200 TARJETAS	93 x 100 x 110 mm	4,70€
63025	8	400 TARJETAS	98 x 200 x 95 mm	5,36€

Portatarjetas de visita poliestireno

Portatarjetas de sobremesa de gran capacidad, para mostrar y tener ordenadas las tarjetas de visita. Capacidad para 50 tarjetas por compartimento. 4 alturas. También sirve como expositor de tarjetas. Fabricado en poliestireno cristal transparente.

Archivo 2000



CÓD.	
71957	12,32€

Identificador para pared

Ideal para mostrar de forma clara y organizada todo tipo de folletos y material publicitario en el mínimo espacio. Orientación horizontal. Con adhesivo trasero para facilitar su colocación y evitar agujerear la pared. Color transparente. Fabricado en poliestireno de gran resistencia. Apertura superior. Medidas: 300 x 210 mm.

Archivo 2000



CÓD.	
71955	4,88€

Identificador para puertas/pared

Portanombres de pared grande. Adhesivo trasero para facilitar su colocación. Color transparente. Fabricado en poliestireno transparente de gran resistencia. Medidas: 60 x 210 mm.

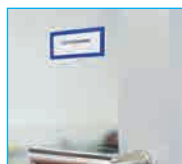
Barifold
Easy to see, to file, to find

CÓD.	COLOR	MEDIDAS	
78185	AMARILLO	80 x 45 mm	6,35€
78182	AZUL	80 x 45 mm	6,35€
78183	BLANCO	80 x 45 mm	6,35€
78184	ROJO	80 x 45 mm	6,35€
78186	VERDE	80 x 45 mm	6,35€
78190	AMARILLO	120 x 45 mm	7,19€
78187	AZUL	120 x 45 mm	7,19€
78188	BLANCO	120 x 45 mm	7,19€
78189	ROJO	120 x 45 mm	7,19€
78191	VERDE	120 x 45 mm	7,19€

Identificador para puertas/pared

Marco de identificación ligero y robusto. Para colocar fácilmente sobre cualquier superficie lisa. Fijación adhesiva sin herramientas. Fabricado en plástico ABS irrompible. Bolsa de 4 unidades.



Q-CONNECT®



CÓD.	REF.	COLOR	
29614	KF00876	NEGRO	4,47€
29613	KF00852	PLATA	4,47€

Soporte para cartas rejilla

De rejilla. Con tres departamentos de distintos tamaños para cada tipo de sobre. Medidas: 175 x 140 x 82 mm.

cep



CÓD.	
78555	14,70€

Soporte para cartas

Organizador fabricado en acrílico con dos compartimentos para clasificar el correo. Con espacio frontal para instrumentos de escritura o tarjetas de visita. Base antideslizamiento. Medidas: 225 x 105 x 110 mm.

Q-CONNECT®



CÓD.	REF.	COLOR	
29622	KF00878	NEGRO	3,53€
29621	KF00881	PLATA	3,53€

Soporte taco de papel

Metálico de rejilla. Medidas: 95 x 95 x 80 mm. No incluye taco de papel.

Q-CONNECT®



CÓD.	REF.	COLOR	
39901	KF04701	NEGRO	1,38€
39899	KF04493	ROJO	1,38€

Sujeta páginas

Mantiene firme papeles, catálogos, fotos, etc. Se puede usar para poner información sobre algo concreto, precios o incluso menús en restaurantes. Fabricado en plástico. Medidas: 75 x 45 x 40 mm.

ABRECARTAS

Q-CONNECT®



CÓD.	REF.	MANGO	LONGITUD	
49176	KF03983	PLÁSTICO	190 mm	2,12€
49177	KF03985	MADERA	215 mm	2,13€

Abrecartas metálico

Abrecartas metálicos con mango de plástico negro y de madera.

MOJASELLOS

Q-CONNECT®



CÓD.	REF.	
52922	KF15024	1,70€

Mojasellos todo goma

Mojador con base de caucho en color azul. Base de 8,5 cm de diámetro.



Q-CONNECT®



CÓD.	MEDIDAS	
05032	6 cm	2,67€
05031	8 cm	4,71€

Mojasellos todo goma

Mojador con base de caucho en color verde.

Q-CONNECT®



CÓD.	REF.	
39932	KF04735	31,44€

Set de oficina 5 piezas

Conjunto de 5 piezas metálicas de rejilla para la oficina. Composición: cubilete portalápices, portapapeles, bandeja organizadora, bandeja de sobremesa y papelera. Color negro. No incluye accesorios.

URNAS

Archivo 2000

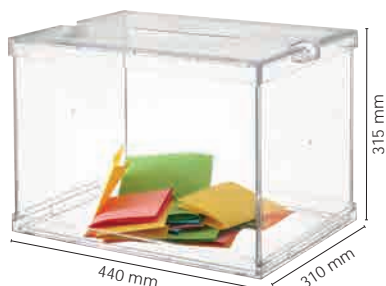

CÓD.	
46718	126,09€

Urna electoral

Modelo oficial. Plegable. Incluye 2 precintos de seguridad. Transparente. Medidas: 440 x 310 x 315 mm.

ENCENDEDORES

BIC®



CÓD.	
73833	4,77€

Encendedor Bic Megalighter

Encendedor multiusos compacto y resistente, ideal para el hogar. Forma curva del cuerpo para una mayor comodidad. Con gancho retráctil. Nivel de gas visible.

BIC®



50

CÓD.	
02807	1,04€

Encendedor Bic Mini

Incorpora el nuevo mecanismo de seguridad "Child Resistant". El encendedor más conocido del mundo. Colores surtidos.

CÓD.	REF.	
39931	KF04734	22,44€

Set de oficina 6 piezas

Conjunto de 6 piezas metálicas de rejilla para la oficina. Composición: portapapeles, bandeja portadocumentos, portapapeles, cubilete portalápices, portatarjetas y contenedor de accesorios. Color plata. No incluye accesorios.

TIMBRES

Q-CONNECT®



CÓD.	REF.	
26148	KF01293	3,99€

Timbre de recepción

Base metálica negra y campanilla cromada. Medidas: 85 mm de diámetro x 55 mm de alto.

LUPAS

Ilderpape



CÓD.	REF.	DIÁMETRO LUPA	
24462	WW01	50 mm	4,91€
24463	WW02	63 mm	5,54€
24464	WW03	75 mm	7,53€
24465	WW04	89 mm	10,25€

Lupa cristal

Aro metálico, mango de color negro y alta precisión. Cristal óptico antideformación. 3 aumentos.

CÓD.	DIÁMETRO LUPA	
04881	50 mm	5,04€
04882	62 mm	5,99€
04883	75 mm	7,61€

Lupa cristal bifocal

Lupa de lectura con mango curvo y alta precisión. Aro de plástico. 2 y 4 aumentos.



Banderitas separadoras	452
Blocs de cartas	493
Blocs de notas	491
Blocs de notas adhesivas quita y pon	455
Blocs de notas imantado	465
Blocs recambios encolados	492
Cartulinas marmoleadas	508
Cuadernos de espiral	465
Cuadernos de espiral Oxford	482
Cuadernos de espiral tapas blandas	469
Serie Discover	
Cuadernos de espiral tapas blandas	468
Serie Ecouse	
Cuadernos de espiral tapas blandas	468
Serie Tapa Azul	
Cuadernos de espiral tapas blandas	467
Serie Write	
Cuadernos de espiral tapas de cartón compacto Serie Tapa Dura	469
Cuadernos de espiral tapas duras	473
Serie Antartik	
Cuadernos de espiral tapas duras	472
Serie Dream	
Cuadernos de espiral tapas duras	470
Serie Inspire	
Cuadernos de espiral tapas duras	472
Serie Papercop	
Cuadernos de espiral tapas forradas	474
Serie Antartik	
Cuadernos de espiral tapas forradas	477
Serie Classic	
Cuadernos de espiral tapas forradas	478
Serie Multilider	
Cuadernos de espiral tapas forradas	477
Serie Paper Coat	
Cuadernos de espiral tapas plástico	479
Serie Executive	
Cuadernos de espiral tapas plástico	479
Serie Imagine	
Cuadernos de espiral tapas plástico	480
Serie Papercop	
Cuadernos de espiral tapas plástico	480
Serie Think	
Dispensadores de notas adhesivas	462
Libretas encoladas	488
Libretas escolares	485
Libretas índice	488



Libro de firmas	489
Libros de actas	493
Libros de contabilidad	494
Libros de subcontratación	495
Libros de visitas	495
Mininotas adhesivas quita y pon	452
Notas adhesivas quita y pon	455
Notas adhesivas quita y pon con impresión	464
Papel de colores para sobres	507
Papel de fax	496
Papel pergamino	507
Recambios de anillas	489
Recambios de anillas Serie Antartik	476
Recambios encolados	492
Recambios encolados Serie Antartik	476
Rollos de sumadoras	496
Sobres acolchados	505
Sobres bolsas de papel	504
Sobres de burbujas	505
Sobres de colores pergamino	507
Sobres de papel	502
Sobres de papel de colores	506
Sobres pergamino	507
Tacos de papel para notas	464
Talonarios	496
Talonarios mostrador	502
Tiras de rifas	502

Q-CONNECT®



CÓD.	REF.	
25944	KF01226	2,11€

 $4 \times \begin{matrix} 50 \text{ H} \\ 20 \times 50 \text{ mm} \end{matrix} = 200 \text{ BANDERITAS}$
Banderitas separadoras

Pack de 4 colores. 50 hojas x 4 colores fluorescentes. Soporte de papel opaco. Para encontrar fácilmente las páginas de interés. Se puede escribir sobre su superficie. Medidas: 20 x 50 mm.

Q-CONNECT®

 $4 \times \begin{matrix} 36 \text{ H} \\ 12 \times 43 \text{ mm} \end{matrix} = 144 \text{ BANDERITAS}$

CÓD.	REF.	
43308	KF03631	2,86€

Banderitas separadoras

Pack de 4 dispensadores de 36 banderitas por color. Total 144 banderitas. Material plástico transparente. Ideales para marcar y localizar información. Medidas: 12 x 43 mm.



Q-CONNECT®

 $4 \times \begin{matrix} 50 \text{ H} \\ 25,4 \times 43,2 \text{ mm} \end{matrix} = 200 \text{ BANDERITAS}$

CÓD.	REF.	
79047	KF16576	8,10€

Banderitas separadoras

Pack de 4 unidades. 50 hojas por 4 unidades. Material plástico. Con flecha negra sobre fondo blanco y texto "firme aquí" en inglés, sobre fondo rojo. Medidas: 25,4 x 43,2 mm.

 $5 \times \begin{matrix} 100 \text{ H} \\ 15 \times 50 \text{ mm} \end{matrix} = 500 \text{ BANDERITAS}$

CÓD.	
38986	8,10€

Banderitas separadoras adhesivas de quita y pon Neón

Muy útiles para localizar información. Pack de 5 colores. 100 hojas por color. Permite escribir sobre ellas. Medidas: 15 x 50 mm.

 $1 \times \begin{matrix} 50 \text{ H} \\ 25,4 \times 43,1 \text{ mm} \end{matrix} = 500 \text{ BANDERITAS}$

CÓD.	COLOR	
14537	AMARILLO	2,60€
14534	AZUL	2,60€
14536	NARANJA	2,60€
14533	ROJO	2,60€
14535	VERDE	2,60€
19167	VIOLETA	2,60€

Banderitas separadoras Index medianas

Son transparentes. Se puede escribir sobre "ellos". Son de quita y pon - reutilizables. Permiten encontrar la información con rapidez. Dispensador de 50 unidades. Medidas: 25,4 x 43,1 mm.

 $3 \times \begin{matrix} 100 \text{ H} \\ 25 \times 76 \text{ mm} \end{matrix} = 300 \text{ BANDERITAS}$

CÓD.	
34912	3,43€

Banderitas separadoras adhesivas de quita y pon Neón

Ideales para localizar información. Pack de 3 colores. 100 hojas por color. Permite escribir sobre ellas. Medidas: 25 x 76 mm.



www

Q-CONNECT®

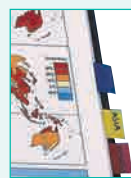

CÓD.	REF.	
25945	KF01225	3,09€

 $4 \times \begin{matrix} 50 \text{ H} \\ 19 \times 43 \text{ mm} \end{matrix} = 200 \text{ BANDERITAS}$
Banderitas separadoras

Pack de 4 colores. 50 hojas x 4 colores transparentes. Para encontrar fácilmente las páginas de interés. Material plástico. Medidas: 19 x 43 mm.

Q-CONNECT®

 $1 \times \begin{matrix} 50 \text{ H} \\ 25,4 \times 43,1 \text{ mm} \end{matrix} = 50 \text{ BANDERITAS}$

CÓD.	REF.	COLOR	
43311	KF03634	AMARILLO	1,86€
43309	KF03632	AZUL	1,86€
43313	KF03636	NARANJA	1,86€
43310	KF03633	ROJO	1,86€
43312	KF03635	VERDE	1,86€

Banderitas separadoras

Dispensador de colores. 50 banderitas. Material plástico transparente. Ideales para marcar y localizar información. Medidas: 25,4 x 43,1 mm.



ORGANIZA
Encuentra rápidamente la información necesaria

PLANIFICA
Gran flexibilidad y versatilidad

LOCALIZA
Resalta lo importante de forma inmediata

PRIORIZA
Optimiza tu forma de trabajar a través de la codificación por colores



1 + 1 GRATIS

2x **50 H** = 100 BANDERITAS
25,4 x 43,1 mm



CÓD. 52200 2,91€



Banderitas separadoras Index medianas

Ideales para marcar y localizar información. Pack 2 unidades. Dispensador de 50 unidades color amarillo + 50 unidades color verde gratis. Material plástico. Medidas: 25,4 x 43,1 mm.



3x **20 H** = 60 BANDERITAS
25,4 x 43,1 mm

CÓD.	COLORES			
63085	NARANJA	ROSA	VERDE	3,95€
72230	AZUL	VERDE	VIOLETA	3,95€



Banderitas separadoras Index medianas

Ideales para codificar por colores, marcar y localizar fácilmente la información. Dispensador funda de 3 colores x 20 banderitas medianas. Medidas: 25,4 x 43,1 mm.



CÓD. 78148 4,98€

5x **20 H** = 100 BANDERITAS
11,9 x 43,2 mm

Banderitas separadoras Index decoradas pequeñas

Ideales para marcar, destacar y enfatizar la información de forma fácil y rápida. Originales y llamativos diseños. 20 hojas por modelo. Medidas: 11,9 x 43,2 mm.

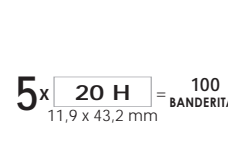

CÓD. 78149 4,98€

5x **20 H** = 100 BANDERITAS
11,9 x 43,2 mm

Banderitas separadoras Index decoradas pequeñas

Ideales para marcar, destacar y enfatizar la información de forma fácil y rápida. Originales y llamativos diseños. 20 hojas por modelo. Medidas: 11,9 x 43,2 mm.



CÓD. 39955 4,25€

4x **35 H** = 140 BANDERITAS
12 x 43,1 mm

Banderitas separadoras Index pequeñas

Ideales para codificar por colores, marcar y localizar. 3 dispensadores + 1 gratis. Cuatro dispensadores (35 de cada color). Material plástico. Medidas: 12 x 43,1 mm.



4x **35 H** = 140 BANDERITAS
12 x 43,1 mm

CÓD.	COLORES		
29415	BRILLANTES		4,82€
29414	CLÁSICOS		4,82€

Banderitas separadoras Index pequeñas

Ideales para codificar por colores, marcar y localizar. Cuatro dispensadores (35 de cada color). Material plástico. Medidas: 12 x 43,1 mm.



4x **10 H** = 40 BANDERITAS
15,8 x 38 mm

CÓD.	COLOR				
78150	AMARILLO	AZUL	LIMA	ROJO	4,11€
78151	AMARILLO	AZUL	ROSA	VIOLETA	4,11€

Banderitas separadoras Index rígidas mini

Gruesas y resistentes. No se arrugan ni doblan con el tiempo. Ideales para clasificar y archivar, organizando el trabajo de forma duradera. Pack con 4 colores y 10 Index por color. Medidas: 15,8 x 38 mm.



3x **22 H** = 66 BANDERITAS
25 x 38 mm

CÓD.	COLORES			
37979	AMARILLO	AZUL	ROJO	6,93€

Banderitas separadoras Index rígidas medianas

Extra gruesas. No se arrugan ni doblan con el tiempo. Ideales para archivar y etiquetar. Se puede escribir en toda su superficie. Pack con 3 colores y 22 Index por color. Medidas: 25 x 38 mm.





3x 22 H = 66 BANDERITAS
25 x 38 mm

CÓD. COLORES
72231 ROJO VERDE AZUL 6,60€

Banderitas separadoras Index rígidas medianas

Extra gruesas. No se arrugan ni doblan con el tiempo. Ideales para archivar y etiquetar. Se puede escribir en toda su superficie. Con franja en color. Dispensador funda de 3 colores x 22 banderitas rígidas medianas. Medidas: 25,4 x 38,1 mm.



4x 6 H = 24 BANDERITAS
50,8 x 38 mm

CÓD. 37981 4,39€

Banderitas separadoras Index rígidas grandes inclinadas

Extra gruesas. No se arrugan ni doblan con el tiempo. Translúcidas. Ideales para archivar y etiquetar. Además se puede escribir en toda su superficie. 24 Index: 6 de cada color. Medidas: 50,8 x 38 mm.



4x 24 H = 96 BANDERITAS
12 x 43,1 mm

5x 20 H = 100 BANDERITAS
12 x 43,1 mm

CÓD.	COLORES	DISPENSADORES	BANDERITAS	
37977	AMARILLO AZUL ROJO VERDE	4	24 x COLOR	5,89€
37980	AMARILLO AZUL VERDE ROJO VIOLETA	1	20 x COLOR	5,58€

Banderitas separadoras Index flechas pequeñas

Ayudan a destacar y requerir una acción. Forma de flecha. Medidas: 12 x 43,1 mm.



3x 22 H = 66 BANDERITAS
25 x 38 mm

CÓD. COLORES
37978 NARANJA ROSA VERDE 6,93€

Banderitas separadoras Index rígidas medianas

Extra gruesas. No se arrugan ni doblan con el tiempo. Ideales para archivar y etiquetar. Se puede escribir en toda su superficie. Pack con 3 colores y 22 Index por color. Medidas: 25 x 38 mm.



4x 12 H = 48 BANDERITAS
25 x 40 mm

CÓD. 78197 5,70€



SISTEMA REMOVIBLE

Banderitas separadoras Index medianas

De alta calidad y muy resistentes, para que duren más tiempo y tengan menos probabilidades de pliegue. Ideales para archivar y etiquetar. Puede escribirse sobre ellas con cualquier bolígrafo normal; la tinta no se corre. Pack de 12 hojas con 4 colores: amarillo, azul, rojo y verde. Medidas: 25 x 40mm.



4x 6 H = 24 BANDERITAS
50,8 x 38 mm

CÓD. 37982 4,37€

Banderitas separadoras Index rígidas grandes planas

Extra gruesas. No se arrugan ni doblan con el tiempo. Translúcidas. Ideales para archivar y etiquetar. Además se puede escribir en toda su superficie. 24 Index: 6 de cada color. Medidas: 50,8 x 38 mm.



5x 20 H = 100 BANDERITAS
11,9 x 43,2 mm

CÓD. 63084 5,10€



Banderitas separadoras Index flechas pequeñas

Ayudan a organizar y resaltar la información importante. Destaca acciones que requieren una respuesta rápida. En forma de flecha. Son de quita y pon y se puede escribir sobre ellos. Dispensador funda. 5 colores llamativos x 20 unidades. Medidas: 11,9 x 43,2 mm.



3x 20 H = 60 BANDERITAS
79 x 49 mm

CÓD. 63083 4,11€



Banderitas separadoras Index flechas mediana

Ideales para codificar por colores, organizar, priorizar y localizar fácilmente la información. Con mensaje para indicar las cosas pendientes de hacer. Forma de flecha. De quita y pon. Se puede escribir sobre ellas. Dispensador funda. 3 colores x 20 unidades. Medidas: 79 x 49 mm.

www.quicknotes.com

Q-CONNECT®



Bloc de notas adhesivas de quita y pon

Muy útiles para recordar información. 100 hojas. Color amarillo.

CÓD.	REF.	MEDIDAS	
25939	KF10500	40 x 50 mm	0,29€
25940	KF10501	50 x 75 mm	0,40€
25941	KF10502	76 x 76 mm	0,32€
25943	KF01410	75 x 100 mm	0,65€
25942	KF10503	75 x 125 mm	0,70€



Diferentes tamaños



Q-CONNECT®



75 x 75 mm



CÓD.	REF.	
25946	KF01346	3,09€

Cubo de notas adhesivas de quita y pon

Recomendables para escribir datos. 400 hojas. Color amarillo. Medidas: 75 x 75 mm.

Q-CONNECT®



3x 120 = 360 hojas
38 x 51 mm



CÓD.	REF.	
78006	KF22367	0,46€

Bloc de notas adhesivas de quita y pon recicladas

Fabricadas con papel 100% reciclado. Muy útiles para recordar información. Pack de 3 unidades de 120 hojas. Color amarillo. Medidas: 38 x 51 mm.

Q-CONNECT®

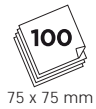

75 x 75 mm



CÓD.	REF.	
48824	KF05609	0,47€

Blocs de notas adhesivas de quita y pon recicladas

Papel 100% reciclado. Muy útiles para recordar información. Paquete de 100 hojas. Color amarillo. Medidas: 75 x 75 mm.

Q-CONNECT®



75 x 75 mm

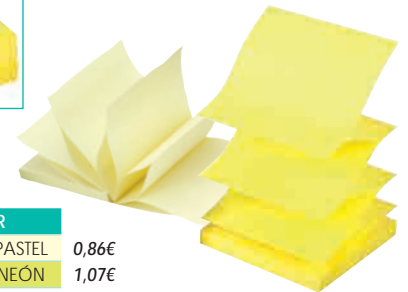

CÓD.	REF.	COLOR	
34207	KF02161	AMARILLO PASTEL	0,86€
79046	KF16575	AMARILLO NEÓN	1,07€

Bloc de notas adhesivas de quita y pon zig zag

Perfectas para anotar datos de utilidad. Notas zig-zag. 100 hojas. Color amarillo. Medidas: 75 x 75 mm.

Q-CONNECT®

3x 50 = 150 hojas
40 x 50 mm



CÓD.	REF.	
34208	KF01224	1,61€

Bloc de notas adhesivas de quita y pon Neón

Recomendables para escribir datos. Pack de 3 unidades de 50 hojas por color. Colores fluorescentes. Medidas: 40 x 50 mm.

Q-CONNECT®



4x 50 = 200 hojas
40 x 50 mm



CÓD.	REF.	
28601	KF10510	1,61€

Bloc de notas adhesivas de quita y pon Neón

Idóneas para apuntar tareas y asuntos pendientes. Colores fluorescentes. 50 hojas por color. Pack de 4 unidades surtidas en 4 colores. Medidas: 40 x 50 mm.

Q-CONNECT®



75 x 75 mm



CÓD.	REF.	COLOR	
29130	KF10514	AMARILLO	0,62€
29131	KF10517	NARANJA	0,62€
29133	KF10516	ROSA	0,62€
29132	KF10515	VERDE	0,62€

Bloc de notas adhesivas de quita y pon Neón

Perfectas para anotar datos de utilidad. 80 hojas. Colores fluorescentes. Medidas: 75 x 75 mm.

Q-CONNECT®

12x 80 = 960 hojas
75 x 75 mm



CÓD.	REF.	
28603	KF10508	7,28€

Bloc de notas adhesivas de quita y pon Neón

Muy útiles para recordar información. Pack de 12 unidades surtidas en 4 colores. 80 hojas por cada color. Colores fluorescentes: amarillo, naranja, rosa y verde. Medidas: 75 x 75 mm.

Q-CONNECT®

12 x **80** = 960
hojas
125 x 75 mm



CÓD.

REF.

28604 KF01350 11,15€

Bloc de notas adhesivas de quita y pon Neón

Útiles para no olvidar ningún asunto o tarea. Pack de 12 unidades surtidas en 4 colores. 80 hojas por cada color. Colores fluorescentes: amarillo, naranja, rosa y verde. Medidas: 125 x 75 mm.

Q-CONNECT®

320

75 x 75 mm

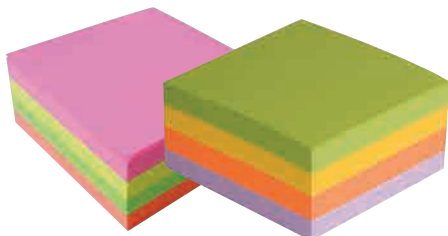

CÓD.	REF.	COLOR	TIPO	
25948	KF01348	AMARILLO NARANJA ROSA VERDE	FLÚOR	3,50€
34210	KF02514	AMARILLO NARANJA LILA VERDE	NORMAL	3,50€

Cubo de notas adhesivas de quita y pon

Apropiadas para anotar información. 320 hojas. Medidas: 75 x 75 mm.

Q-CONNECT®

400

75 x 75 mm

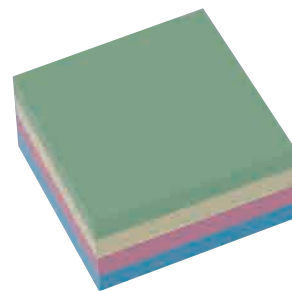

CÓD.	REF.	
25947	KF01347	3,50€

Cubo de notas adhesivas de quita y pon pastel

Adecuadas para tomar notas. 400 hojas. Colores pastel: amarillo, azul, rosa y verde. Medidas: 75 x 75 mm.

**Super Sticky****Notas de colores Post-it®**

Para que tus mensajes salten a la vista

**100**

Diferentes tamaños



12 x **90** = 1080
hojas

47,6 x 47,6 mm



CÓD.	PRESENTACIÓN	MEDIDAS	
75588	PACK DE 1	47,6 x 76 mm	12 1,10€
72233	PACK DE 12	76 x 76 mm	1 15,78€
72234	PACK DE 6	76 x 127 mm	1 23,67€

CÓD.	
74274	11,09€

Bloc de notas adhesivas quita y pon Super Sticky

La nota que más pega. Super adhesiva. Especialmente indicada para superficies verticales, rugosas o de difícil adherencia como plástico, madera, vinilo, metal, tejidos, etc. 90 hojas por bloc en color amarillo. Pack de 12 blocs. Medidas 47,6 x 47,6 mm.



CÓD.	MEDIDAS	
08872	50 x 38 mm	0,53€
00720	74 x 100 mm	1,55€
08873	76 x 76 mm	1,09€
08874	76 x 127 mm	1,53€

Diferentes tamaños

Bloc de notas adhesivas de quita y pon

Recomendables para escribir datos. 100 hojas. Color amarillo.



BLOCS NOTAS ADHESIVAS DE QUITA Y PON



12x 90 = 1080 hojas
47,6 x 76 mm

CÓD.
150381 0,96€

Bloc de notas adhesivas quita y pon Super Sticky

La nota que más pega. Super adhesiva. Especialmente indicada para superficies verticales, rugosas o de difícil adherencia como plástico, madera, vinilo, metal, tejidos, etc. 90 hojas por bloc en color amarillo. Pack de 12 blocs. Encelofanado individualmente. Medidas: 47,6 x 76 mm.





20x 100 = 200 hojas
Diferentes tamaños

CÓD.	MEDIDAS	
63080	38 X 51 mm	9,41€
63081	76 x 76 mm	20,33€
63082	76 x 127 mm	26,70€

Bloc de notas adhesivas de quita y pon

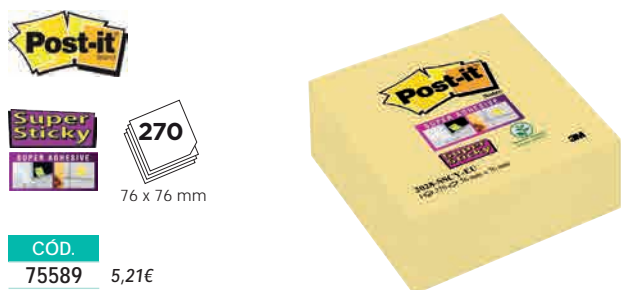
La nota clásica® Color Canary Yellow™. La forma más clara, sencilla y eficaz de tomar una nota. Se pega y se despega sin dañar el documento original. Pack ahorro de 20 + 4 blocs. 100 hojas por bloc. Color amarillo. No encelofanados.



76 x 76 mm

CÓD.
75589 5,21€

Cubo de notas adhesivas de quita y pon Super Sticky

La nota que más pega. Super adhesiva. Especialmente indicada para superficies verticales, rugosas o de difícil adherencia. 270 hojas. Color amarillo. Medidas: 76 x 76 mm.



76 x 76 mm

CÓD.
29379 6,89€

Cubo de notas adhesivas de quita y pon

Idóneas para apuntar tareas y asuntos pendientes. 450 hojas. Color amarillo. Medidas: 76 x 76 mm.



76 x 76 mm

CÓD.	COLOR	
27299	AMARILLO	1,61€
27301	FUCSIA	1,61€
27302	NARANJA	1,61€
27300	VERDE	1,61€

Bloc notas adhesivas de quita y pon recicladas

Apropiadas para anotar información. 100 hojas. Colores neón. Medidas: 76 x 76 mm.

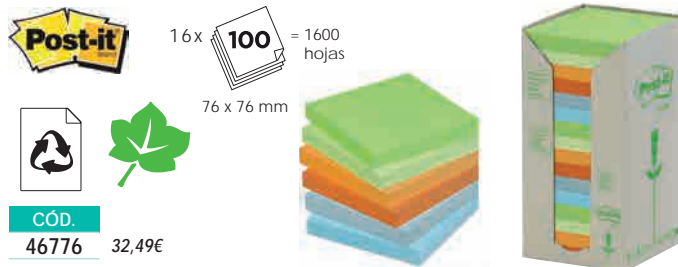

16x 100 = 1600 hojas
76 x 76 mm

CÓD.
46776 32,49€

Bloc notas adhesivas de quita y pon recicladas

Notas producidas con fibra de papel con certificado medioambiental "Blue Angel". Cartón sin lejías ni colorantes. Dispensador con diseño ecológicamente eficiente. Utilización de un único color de tinta para un proceso de destintado más sencillo. Presentación en torre. 100 hojas. Pack de 16. Colores: azul pastel, calabaza, hielo, naranja, verde y verde pastel. Medidas: 76 x 76 mm.



Diferentes tamaños

CÓD.	MEDIDAS	PRESENTACIÓN	
38148	38 x 51 mm	PACK DE 24	16,69€
38149	76 x 76 mm	PACK DE 16	23,22€

Bloc notas adhesivas de quita y pon recicladas

Notas producidas con fibra de papel con certificado medioambiental "Blue Angel". Cartón sin lejías ni colorantes. Dispensador con diseño ecológicamente eficiente. Utilización de un único color de tinta para un proceso de destintado más sencillo. Presentación en torre. 100 hojas. Color amarillo.

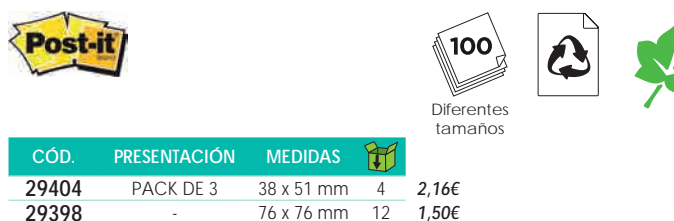

Diferentes tamaños

CÓD.	PRESENTACIÓN	MEDIDAS	
29404	PACK DE 3	38 x 51 mm 4	2,16€
29398	-	76 x 76 mm 12	1,50€

Bloc de notas adhesivas de quita y pon recicladas

De papel reciclado. Muy útiles para recordar información. 100 hojas. Color amarillo.





6x = 540 hojas

Diferentes tamaños

CÓD.	MEDIDAS	ENCELOFANADOS	
75590	76 x 76 mm	SI	11,31€
75591	76 x 127 mm	NO	15,09€

Bloc notas adhesivas de quita y pon colores Río de Janeiro

La nota que más pega. Super adhesiva. Especialmente indicadas para superficies verticales, rugosas o de difícil adherencia. 90 hojas. Pack de 6 blocs. Colores Río de Janeiro: amarillo, azul mediterráneo, naranja neón, rosa fucsia y verde neón.



12x = 1080 hojas

47,6 x 47,6 mm

CÓD.	
78142	13,52€

Bloc de notas adhesivas de quita y pon colores Río de Janeiro

La nota que más pega. Super adhesiva. Ideales para superficies rugosas, verticales o de difícil adherencia. Bloc de 90 hojas. Pack de 12 blocs surtidos. Colores Río de Janeiro neón: amarillo, rosa y verde.



6x = 540 hojas

Diferentes tamaños

CÓD.	MEDIDAS	ENCELOFANADOS	
75594	76 x 76 mm	SI	11,31€
75595	76 x 127 mm	NO	15,09€

Bloc de notas adhesivas de quita y pon Super Sticky colores Marrakesh

La nota que más pega. Super adhesiva. Especialmente indicada para superficies verticales, rugosas o de difícil adherencia. 90 hojas. Pack de 6 blocs. Colores Marrakesh: azafrán, curry, espárrago, hierba doncella y mora.



12x = 1080 hojas

47,6 x 47,6 mm

CÓD.	
63073	13,52€

Bloc de notas adhesivas quita y pon colores Marrakesh

La nota que más pega. Super adhesiva. Ideales para superficies rugosas, verticales o de difícil adherencia. Bloc de 90 hojas. Pack de 12 blocs. Colores Marrakesh: azafrán, curry y espárrago. Medidas: 47,6 x 47,6 mm.



5x = 450 hojas

Diferentes tamaños

CÓD.	MEDIDAS	
75598	76 x 76 mm	9,42€
75599	76 x 127 mm	12,57€

Bloc de notas adhesivas de quita y pon Super Sticky colores Cape Town

La nota que más pega. Super adhesiva. Especialmente indicadas para superficies verticales, rugosas o de difícil adherencia. 90 hojas. Pack de 5 blocs. Colores Cape Town: amarillo, naranja rosa y verde neón. No encelofanados individualmente.



12x = 1080 hojas

47,6 x 47,6 mm

CÓD.	
63070	13,52€

Bloc de notas adhesivas de quita y pon Super Sticky colores Miami

La nota que más pega. Super adhesiva. Pega más, durante más tiempo y sobre más superficies. Versátil y llamativa. Perfectas para superficies verticales o de difícil adherencia. 90 hojas. Pack de 12 blocs. Colores Miami: ola marina, rosa neón y verde neón. Medidas: 47,6 x 47,6 mm.



12x = 1080 hojas

Diferentes tamaños

CÓD.	MEDIDAS	
63071	76 x 76 mm	11,31€
63072	76 x 127 mm	15,08€

Bloc de notas adhesivas de quita y pon Super Sticky colores Miami

La nota que más pega. Super adhesiva. Pega más, durante más tiempo y sobre más superficies. Versátil y llamativa. Perfectas para superficies verticales o de difícil adherencia. 90 hojas. Pack de 6 blocs. Colores Miami: amapola, ola marina, rosa neón y verde neón.



6x **100** = 600
hojas

Diferentes
tamaños

CÓD.	MEDIDAS	
72236	76 x 76 mm	11,30€
72238	76 x 127 mm	15,08€

Bloc de notas adhesivas de quita y pon Super Sticky colores Bora Bora

La nota que más pega. Super adhesiva. Especialmente indicada para superficies verticales, rugosas o de difícil adherencia como plástico, madera, vinilo, metal, tejidos, etc. 100 hojas. Pack de 6 blocs colores. Bisutería Pop: 2 blocs rojo amapola, 2 blocs verde neón y 2 blocs azul ola marina. Blocs encelofanados individualmente.



6x **90** = 540
hojas

Diferentes
tamaños

CÓD.	MEDIDAS	
63074	76 x 76 mm	11,31€
72237	76 x 127 mm	15,08€

Bloc de notas adhesivas de quita y pon Super Sticky colores Bangkok

La nota que más pega. Super adhesiva. Perfectas para superficies verticales o de difícil adherencia como plástico, madera, vinilo, metal, etc. 90 hojas. Pack de 6 blocs. Colores Bangkok: azul mediterráneo, naranja y rosa fucsia. Encelofanados individualmente.



12x **90** = 1080
hojas

51 x 51 mm

CÓD.	
79178	13,58€

Bloc de notas adhesivas de quita y pon Super Sticky Z-Notes Bangkok

La nota que más pega. Super adhesiva. Ideales para apuntar tareas y asuntos pendientes en la oficina o en casa. Fuerte adhesión adicional gracias a su pegamento especial. Se pueden pegar de forma segura sobre cualquier superficie. 90 hojas. Pack de 12 blocs. Colores Bangkok: azul eléctrico, naranja neón y rosa neón. Medidas: 51 x 51 mm.



12x **90** = 1080
hojas

76 x 76 mm

CÓD.	
74279	23,49€

Bloc de notas adhesivas de quita y pon Super Sticky Ultra

La nota que más pega. Super adhesiva. Especialmente indicada para superficies verticales, rugosas o de difícil adherencia. 90 hojas. Pack de 12 blocs. Colores: amarillo, azul mediterráneo, fucsia, morado y verde neón. Medidas: 76 x 76 mm.



6x **90** = 540
hojas

76 x 76 mm



CÓD.	COLOR	
75592	ROSA FUCSIA	1,89€
75597	VERDE ESPÁRRAGO	1,89€

Bloc de notas adhesivas de quita y pon Super Sticky

La nota que más pega. Súper adhesiva. Especialmente indicada para superficies verticales, rugosas o de difícil adherencia. 90 hojas. Pack de 6 blocs. Blocs encelofanados individualmente. Medidas: 76 x 76 mm.



4x **45** = 180
hojas

Diferentes
tamaños

CÓD.	MEDIDAS	
63075	149 x 98 mm	6,77€
79183	200 x 149 mm	14,27€

Bloc de notas adhesivas quita y pon Super Sticky Neón XXL

La nota que más pega, durante más tiempo y sobre más superficies. Perfecta para zonas verticales o de difícil adherencia. Fabricadas 100% con fibras de papel certificadas por PEFC. 45 hojas. Formato extra grande para escribir en todo el espacio que se necesite. Pack de 4 blocs. Colores surtidos: amarillo, naranja, fucsia y verde neón.



CÓD.	MEDIDAS	PRESENTACIÓN	
46773	38 x 51 mm	PACK DE 12 SURTIDOS	9,35€
29387	76 x 76 mm	PACK DE 6 SURTIDOS	9,57€
29399	76 x 127 mm	PACK DE 6 SURTIDOS	13,07€

Bloc de notas adhesivas de quita y pon Ultraintenso

Indicadas para hacer anotaciones. 100 hojas. Colores: amarillo, azul, celeste, turquesa, verde y verde neón.



Diferentes
tamaños



Diferentes
tamaños

CÓD.	MEDIDAS	PRESENTACIÓN	
29391	38 x 51 mm	PACK DE 12 SURTIDOS	8,98€
29386	76 x 76 mm	PACK DE 6 SURTIDOS	9,57€
29396	76 x 127 mm	PACK DE 6 SURTIDOS	13,07€

Bloc de notas adhesivas de quita y pon Energía

Perfectas para anotar datos de utilidad. 100 hojas. Colores: amarillo, amarillo neón, celeste, naranja, rosa y verde.



76 x 76 mm

CÓD.
57090 6,89€

76 x 76 mm

CÓD.
57089 6,72€**Cubo de notas adhesivas quita y pon**Ideales para recordar información. Cubo de 450 hojas. Colores: amarillo, azul pastel, fucsia, verde y verde pastel. Medidas: 76 x 76 mm.**Cubo de notas adhesivas quita y pon**Idóneas para apuntar tareas y asuntos pendientes. Cubo de 450 hojas. Colores: fucsia, lila, naranja, rosa pastel. Medidas: 76 x 76 mm.

76 x 76 mm

CÓD.	COLOR	
46771	AZUL PASTEL	6,96€
46770	NEÓN ROSA	6,96€
46772	NEÓN AZUL VERDE	6,96€

**Cubo de notas adhesivas de quita y pon**Recomendables para escribir datos. Cubo de 450 hojas. Colores en tonos intensos. Medidas: 76 x 76 mm.

51 x 51 mm

CÓD.	COLOR	
39334	LIMÓN	3,59€
39335	ROSA	3,59€

12x 100 = 1200
hojasCÓD.
72239 20,03€**Minicubo de notas adhesivas**

Perfectas para anotar datos de utilidad. 400 hojas. Medidas: 51 x 51 mm.

Bloc de notas adhesivas de quita y pon Super Sticky Z-NotesLa nota que más pega. Super adhesiva. Especialmente indicada para superficies verticales, rugosas o de difícil adherencia como plástico, madera, vinilo, metal, tejidos, etc. En Zig-Zag. Pack 12 blocs color amarillo canario. Blocs enclofanados individualmente. Medidas: 76 x 76 mm.

76x76 mm

CÓD.
29380 1,52€6x 100 = 600
hojas

76 x 76 mm

CÓD.
29392 9,91€**Bloc de notas adhesivas de quita y pon Z-Notes**

Recomendables para escribir datos. 100 hojas. Color amarillo. Medidas: 76 x 76 mm.

Bloc de notas adhesivas de quita y pon Z-NotesRecomendables para escribir datos. 100 hojas. Pack de 6 blocs. Colores surtidos ultra intensos: amarillo, amarillo limón, naranja, lila, rosa y verde. Medidas: 76 x 76 mm.

Post-it Super Sticky
SUPER ADHESIVA
Pop-Up System

6x **90** = 540 hojas
76 x 76 mm

CÓD.
75593 11,96€

Bloc de notas adhesivas de quita y pon Super Sticky Z-Notes Río de Janeiro

La nota que más pega. Super adhesiva. Especialmente indicada para superficies verticales, rugosas o de difícil adherencia. 90 hojas. Pack de 6 blocs en zig zag. Colores Río de Janeiro: 2 amarillos, 2 rosas y 2 verde. Medidas: 76 x 76 mm.

Post-it Super Sticky
SUPER ADHESIVA
Pop-Up System

6x **100** = 600 hojas
76 x 76 mm

CÓD.
72241 11,97€

Bloc de notas adhesivas de quita y pon Super Sticky Z-Notes Bangkok

La nota que más pega. Super adhesiva. Especialmente indicada para superficies verticales, rugosas o de difícil adherencia como plástico, madera, vinilo, metal, tejidos, etc. En Zig-Zag. 100 hojas. Pack de 6 blocs. Colores Bangkok: azul eléctrico, naranja neón y rosa neón. Blocs encelofanados individualmente. Medidas: 76 x 76 mm.

Post-it Super Sticky
SUPER ADHESIVA
Pop-Up System

6x **90** = 540 hojas
76 x 76 mm

CÓD.
63078 11,96€

Bloc de notas adhesivas de quita y pon Super Sticky Z-Notes Marrakesh

La nota que más pega. Super adhesiva. Ideales para apuntar tareas y asuntos pendientes en la oficina o en casa. Fuerte adhesión adicional gracias a su pegamento especial. Se pueden pegar de forma segura sobre cualquier superficie. En Zig-Zag. 90 hojas. Pack de 6 blocs. Colores Marrakesh: azafrán, curry, espárrago y mora. Medidas: 76 x 76 mm.

Post-it Super Sticky
SUPER ADHESIVA
Pop-Up System

6x **90** = 540 hojas
76 x 76 mm

CÓD.
63077 11,96€

Bloc de notas adhesivas de quita y pon Super Sticky Z-Notes Bora Bora

La nota que más pega. Super adhesiva. Especialmente indicada para superficies verticales o de difícil adherencia. En Zig-Zag. 90 hojas. Pack de 6 blocs. Colores Bora Bora: 2 amapola, 2 azul mediterráneo y 2 verde neón. Encelofanado individualmente. Medidas: 76 x 76 mm.

Post-it **RECOMENDADO**

225 76 x 76 mm **225** 76 x 76 mm **225** 76 x 76 mm

Three bags of Post-it shaped sticky notes: heart, arrow, and speech bubble.

CÓD.	FORMA	COLORES	
32399	CORAZÓN	NEÓN ROSAS DEGRADADOS	6,68€
32401	FLECHA	NARANJA AMARILLO VERDE MANZANA	6,68€
32403	BOCADILLO	AMARILLO NEÓN AMARILLO GRIS	6,68€

Bloc notas adhesivas de quita y pon Formas

Cubos con formas divertidas y atractivas combinaciones de colores, te permiten dar rienda suelta a tu imaginación. La forma más divertida de utilizar las notas Post-it. 225 hojas. Medidas: 76 x 76 mm.

Post-it Super Sticky
SUPER ADHESIVA

Diferentes tamaños

CÓD.	PRESENTACIÓN	MEDIDAS	
150378	PACK DE 24	47,6 x 47,6 mm	13,86€
150379	PACK DE 16	76 x 76 mm	15,77€
150380	PACK DE 16	76 x 127 mm	20,50€

Bloc de notas adhesivas quita y pon

Ideales para apuntar tareas y asuntos pendientes. Fuerte adhesión adicional gracias a su pegamento especial. Se pueden pegar de forma segura sobre cualquier superficie. 90 hojas. Presentados en original caja organizadora. Color amarillo canario. No encelofanados.

Post-it

24 x **90** = 2160 hojas
76 x 76 mm

CÓD.
79182 29,52€

Bloc de notas adhesivas quita y pon

Ideales para apuntar tareas y asuntos pendientes. Fuerte adhesión adicional gracias a su pegamento especial. Se pueden pegar de forma segura sobre cualquier superficie. 90 hojas. Pack de 21 + 3 blocs. Presentados en original caja organizadora. Colores surtidos: azul, naranja, rosa y verde. Medidas: 76 x 76 mm.

**Dispensador PRO Z-Notes**

Dispensador con un diseño moderno y compacto. Formas suaves y redondeadas. Color negro / transparente. Incluye 1 bloc de 100 notas Super Sticky Z-Notes de 76 x 76 mm en color amarillo.

**Dispensador Manzana**

Dispensador diseño moderno y actual. Pon alegría en tu mesa. Dispensador para usar con notas Post-it Z-Notes. Incluye 1 bloc de 100 notas Z-Notes de 76 x 76 amarillas.

**Dispensador gato**

Divertido dispensador con forma de gato, ideal para dar vida al escritorio. Incluye 1 bloc de 90 notas Z-Notes de 76 x 76 mm.

**Dispensador PRO Z-Notes**

Dispensador con un diseño moderno y compacto. Formas suaves y redondeadas. Color blanco / transparente. Incluye pack de 12 blocs de 90 notas Super Sticky Z-Notes. Colores de notas: azul mediterráneo, amapola, naranja neón, rosa fucsia y verde neón. Medidas: 76 x 76 mm.

**Dispensador PRO Z-Notes**

Dispensador con un diseño moderno y compacto. Formas suaves y redondeadas. Color fucsia. Incluye 1 bloc de notas Super Sticky Z-Notes color amarillo con medidas 76 x 76 mm.

**Dispensador PRO Z-Notes**

Dispensador con un diseño moderno y colorista. Color azul. Incluye pack de 8 blocs de notas Super Sticky Z-Notes. Colores de notas: azul mediterráneo, amapola, rosa neón y verde neón. Medidas: 76 x 76 mm.

**Dispensador Z-Notes**

Dispensador púrpura con un diseño moderno y compacto. Pack de 8 blocs Z-Notes Post-it® Super Sticky Canary Yellow. Dispensador de regalo con el pack. Color amarillo clásico. Medidas: 76 x 76 mm.

**Dispensador y organizador Z-Notes**

Dispensador de plástico y vidrio. Incluye 12 blocs de 76 x 76 mm y muestras de Index gratis.

**Dispensador Millenium Z-Notes**

Dispensador con diseño moderno y compacto. En formato XL. con peso para coger las notas fácilmente. Incluye 1 bloc de 90 notas Z-Notes de 101 x 101 mm. Color amarillo.



Notas Post-it® Super Sticky Nuevos Colores Nuevos Lugares

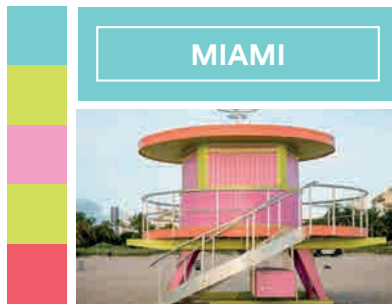

MIAMI



RIO DE JANEIRO

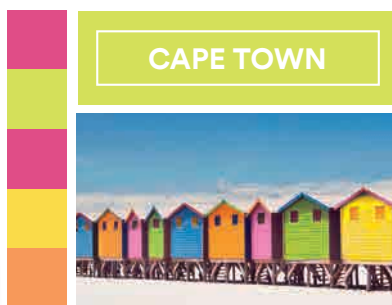

CAPE TOWN



MARRAKESH



BANGKOK



BORA-BORA



Dpto. Productos para la Oficina
3M España, S.L.
Juan Ignacio Luca de Tena, 19-25
28027 Madrid
www.post-it.es

Si tienes alguna duda,
LLAMANOS AL 917 224 059  cic.es@acceptasi.es

 facebook.com/es.postit

5x 90 = 450 hojas
101 x 101 mm

CÓD.	COLOR	
78146	AMARILLO	3,45€
78147	AZUL	3,62€

Bloc de notas adhesivas de quita y pon Z-Notes XL con rayado
La nota que más pega. Super adhesiva. Especialmente indicada para superficies verticales o de difícil adherencia. En Zig-Zag. Hojas rayadas. 90 hojas. Pack de 5 blocs. Medidas: 101 x 101 mm.

100
102x152 mm

CÓD.	
29397	3,33€

Bloc de notas adhesivas de quita y pon cuadrículado

Cuadrículada. Indicada para recordar tareas a hacer. Se pega y despega muchas veces sobre cualquier superficie sin dejar rastro y sin dañar el documento original. Color amarillo. Medidas: 102 x 152 mm.

3x 45 = 135 hojas
102 x 152 mm

CÓD.	
150377	5,19€

Bloc de notas adhesivas quita y pon Super Sticky Neón rayado

La nota que más pega, durante más tiempo y sobre más superficies. Perfecta para zonas verticales o de difícil adherencia. Fabricada 100% con fibras de papel certificadas por PEFC. 45 hojas. Pack de 3 blocs. Colores surtidos: naranja neón, azul mediterráneo y verde neón amarillo. No enclofanados individualmente. Medidas: 102 x 152 mm.

12
100

CÓD.	MEDIDAS	
29388	76 x 102 mm	0,98€
10637	149 x 102 mm	4,17€

Bloc de notas adhesivas de quita y pon preimpresas para mensajes
Indicada para el apunte de contactos telefónicos y faxes. Con iconos para nombre y teléfono de los contactos, así como para la fecha y firma.

270
102 x 152 mm

CÓD.	
150374	3,12€

Cubo de notas adhesivas de quita y pon Super Sticky Ultra
La nota que más pega. Super adhesiva. Especialmente indicada para superficies verticales, rugosas o de difícil adherencia. 270 hojas. Color amarillo. Medidas: 102 x 152 mm.

90

CÓD.	MEDIDAS	PRESENTACIÓN	
150375	101 x 101 mm	PACK DE 6 SURTIDOS	15,43€
150376	102 x 152 mm	PACK DE 3 SURTIDOS	11,38€

Bloc de notas adhesivas de quita y pon colores Río de Janeiro con rayado

La nota que más pega. Super adhesiva. Ideales para superficies rugosas, verticales o de difícil adherencia. Bloc de 90 hojas. Colores Río de Janeiro: amarillo neón, azul mediterráneo y rosa fucsia. No enclofanados individualmente.

90
Diferentes tamaños

CÓD.	PRESENTACIÓN	MEDIDAS	
78143	PACK DE 6 SURTIDOS	101 x 101 mm	19,79€
78144	PACK DE 3 SURTIDOS	101 x 152 mm	15,44€

Bloc de notas adhesivas de quita y pon colores Río de Janeiro con rayado

La nota que más pega. Super adhesiva. Especialmente indicada para superficies verticales o de difícil adherencia. Formato más grande. 90 hojas rayadas. Colores Río de Janeiro: amarillo neón, rosa fucsia y azul mediterráneo.



TACOS DE PAPEL

liderpapel

80 g/m²

CÓD.	REF.	LARGO X ANCHO X ALTO	HOJAS	
11409	TA01	100 x 100 x 60 mm	500 + 75	2,18€
14093	TA02	100 x 100 x 100 mm	1.000	4,07€

Taco de papel encolado

Indicado para hacer anotaciones. Encolado. Papel de 80 g/m². Color blanco.

QUO VADIS

90 g/m²



CÓD.	COLOR	CERTIFICADO	
78605	ARCOIRIS	BLUE ANGEL	4,89€
78606	BLANCO	PEFC	4,46€

Taco de papel encolado

Indicado para hacer anotaciones. Taco de papel 100% reciclado. Papel de 90 g/m². 680 hojas. Medidas: 90 x 90 x 90 mm.

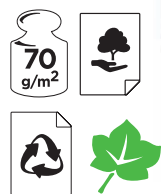

CÓD. REF. **97262** TA03 5,49€

Taco de papel reciclado
Taco de papel 100% reciclado. Sin encolar. Una manera más ecológica de anotar multitud de datos útiles y recordar información. Papel de 70 g/m². 1000 hojas. Medidas: 92 x 102 mm.



CÓD.	REF.	COLOR	ENCOLADO	
10467	MT01	BLANCO	NO	1,69€
06895	MT02	COLORES*	NO	2,20€

*AMARILLO, AZUL Y ROSA.
Recambios multitacos
Indicados para hacer anotaciones. Papel de 80 g/m². 400 hojas. Medidas: 95 x 90 x 40 mm.

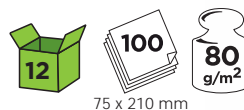

CÓD. REF. **74014** BI01 2,87€

Bloc de notas imantado
Bloc de notas con base imantada. Ideal para pegar en electrodomésticos y escribir la lista de la compra. Con bolígrafo incluido. 100 hojas de papel de 80 g/m². Medidas: 75 x 210 mm.

GUÍA PARA ELEGIR UN CUADERNO ADECUADO

1. FORMATOS DE CUADERNO

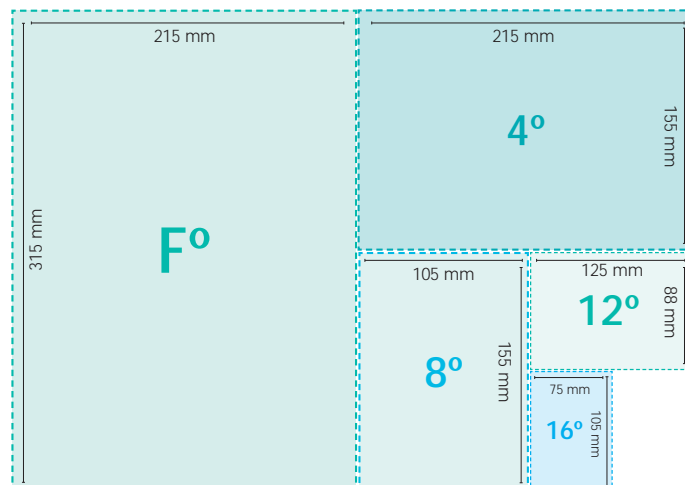
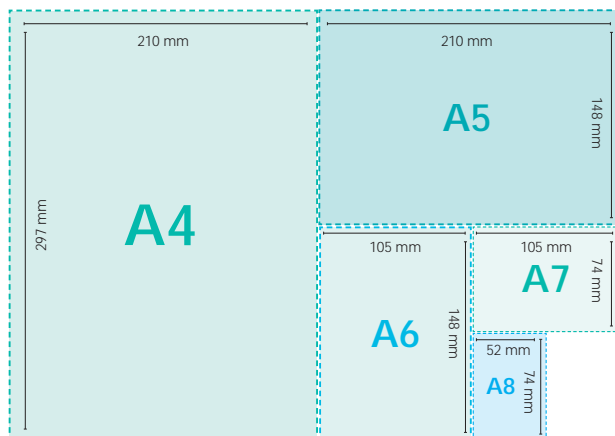

2. TIPOS DE TAPAS



TAPA BLANDA
Fabricada en cartoncillo de 400 g/m², impreso y plastificado. Ideal para escolar y como opción muy económica.



TAPA CARTÓN COMPACTO
Tapa de cartón compacto de 700 g/m² de espesor, barnizado por una cara.



TAPA DURA
Fabricada en cartoncillo de 800 g/m², con doble encolado, impresa y plastificada. Gran resistencia y rigidez. Ideal tanto para oficina como para escolar.



TAPA FORRADA
Tapa de cartón entrecolado de 1,50 mm de espesor, forrada a una cara y con guarda interior. Alta calidad y durabilidad. Ideal para oficina, universidad etc.



TAPA PLÁSTICO
800 micras. Rígida, muy duradera y resistente. Irrompible. Diseño novedoso.

3. TIPOS DE ENCUADERNACIÓN



ESPIRAL
Para girar el cuaderno 360° y ahorrar espacio. Con sistema coil-lock para evitar enganches del alambre. Encuadernación propia de los cuadernos de espiral.



GRAPADO
Encuadernación grapada en el lomo (a caballete) tipo revista. Encuadernación propia de las libretas.



ENCOLADO
Lomo encolado que permite arrancar hojas sin que se estropeen. Encuadernación propia de blocs de notas.

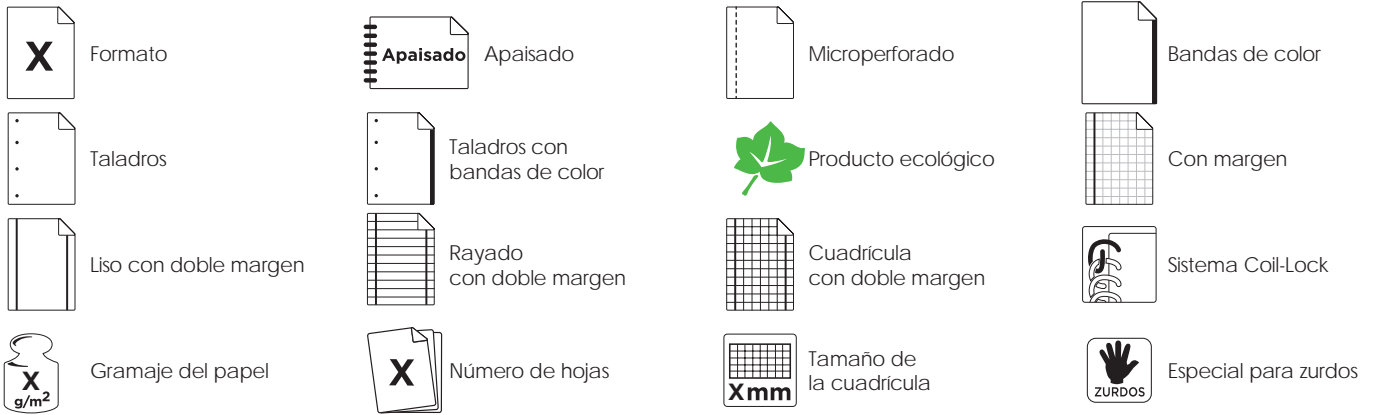

REPRESENTACIÓN A TAMAÑO REAL DE LOS RAYADOS Y CUADRÍCULAS

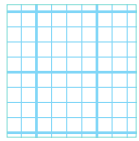

Milimetrado español
Cuadrícula de 2 mm

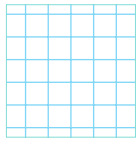

Cuadrícula
de 3 mm

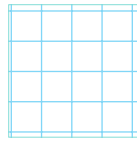

Cuadrícula
de 4 mm

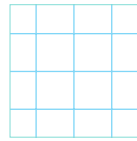

Cuadrícula
de 5 mm

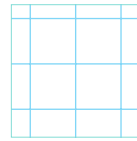

Cuadrícula
de 6 mm

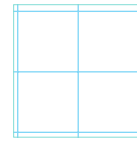

Cuadrícula
de 8 mm

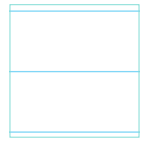

Rayado horizontal



Pauta 2,5 mm

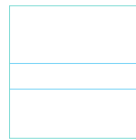

Pauta 3,5 mm



Rayado Montessori
3,5 mm

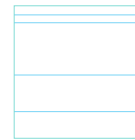

Rayado Montessori
5 mm

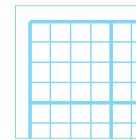

Rayado N° 46

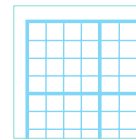

Rayado N° 47

GUÍA PARA ELECCIÓN DE LOS CUADERNOS ESPIRAL LIDERPAPEL

GRAMAJE DE PAPEL: 60 g/m²

GRAMAJE DE PAPEL: 80 g/m²

GRAMAJE DE PAPEL: 100 g/m²

CUADERNOS CON TAPA BLANDA

SERIE WRITE

FOLIO Y CUARTO 80 HOJAS
DIN A4 Y DIN A5 80 HOJAS

SERIE DISCOVER

FOLIO Y CUARTO 80 HOJAS

CUADERNOS CON TAPA DURA

SERIE INSPIRE

FOLIO Y CUARTO 80 HOJAS
FOLIO 160 HOJAS
DIN A4 Y DIN A5 160 HOJAS

SERIE DREAM

FOLIO Y CUARTO 80 HOJAS
DIN A4 Y DIN A5 140 HOJAS

SERIE ANTARTIK

FOLIO Y CUARTO 80 HOJAS
DIN A4 Y DIN A5 120 HOJAS
DIN A6 100 HOJAS

CUADERNOS CON TAPA FORRADA

SERIE CLASSIC

DIN A4 Y DIN A5 160 HOJAS

SERIE PAPERCOAT/ MULTILIDER

DIN A4 Y DIN A5 140 HOJAS
FOLIO Y CUARTO 80 HOJAS*
(* MULTILIDER)

SERIE ANTARTIK

DIN A4 Y DIN A5 80 HOJAS

CUADERNOS CON TAPA DE PLÁSTICO

SERIE IMAGINE

FOLIO Y CUARTO 80 HOJAS
DIN A4 Y DIN A5 160 HOJAS

SERIE THINK

FOLIO Y CUARTO 80 HOJAS
DIN A4 Y DIN A5 140 HOJAS

www.liderpape.com

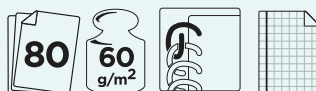

TAPA DE 400 g/m². CONTRATAPA 450 g/m². FOLIO

CÓD.	REF.	IMPRESIÓN	HOJAS		
19369	BF06	CUADRICULA 3 mm	80	10	1,07€
18957	BF01	CUADRICULA 4 mm	80	10	1,07€
46687	BF13	CUADRICULA 5 mm	80	10	1,07€
19372	BF07	CUADRICULA 6 mm	80	10	1,07€
19373	BF08	CUADRICULA 8 mm	80	10	1,07€
18958	BF02	RAYADO HORIZONTAL	80	10	1,07€
27778	BF12	PAUTA ANCHA 3,5 mm	80	10	1,07€
18959	BF03	PAUTA ESTRECHA 2,5 mm	80	10	1,07€
18960	BF04	MILIMETRADO *	80	10	1,07€
18956	BF05	LISO *	80	10	1,07€
51994	BF09	RAYADO N° 46 *	80	10	1,07€
53897	BF60	RAYADO MONTESSORI 3,5 mm	80	10	1,07€
63825	BC78	RAYADO MONTESSORI 5 mm	80	10	1,07€

*Sin margen.

TAPA DE 350 g/m². CONTRATAPA DE 425 g/m². CUARTO

CÓD.	REF.	IMPRESIÓN	HOJAS		
19374	BC08	CUADRICULA 3 mm	80	10	0,73€
18961	BC01	CUADRICULA 4 mm	80	10	0,73€
18965	BX01	CUADRICULA 4 mm	40	20	0,64€
19282	BC43	CUADRICULA 4 mm APASAI DO	80	10	0,74€
46688	BC05	CUADRICULA 5 mm	80	10	0,73€
19371	BC07	CUADRICULA 6 mm	80	10	0,73€
19376	BC09	CUADRICULA 8 mm	80	10	0,73€
18962	BC02	RAYADO HORIZONTAL	80	10	0,73€
18966	BX02	RAYADO HORIZONTAL	40	20	0,64€
27777	BC11	PAUTA ANCHA 3,5 mm	80	10	0,73€
18963	BC03	PAUTA ESTRECHA 2,5 mm	80	10	0,73€
18967	BX03	PAUTA ESTRECHA 2,5 mm	40	20	0,64€
18964	BC04	MILIMETRADO *	80	10	0,77€
19885	BC10	LISO *	80	10	0,77€
58589	BC49	RAYADO N°46 *	80	1	0,77€
58590	BC50	RAYADO MONTESSORI 3,5 mm	80	1	0,73€
63823	BC76	RAYADO MONTESSORI 5 mm	80	10	0,73€

*Sin margen.

Serie Write

Tapa de cartoncillo impresa y plastificada en polietileno brillo con relieve. Contratapa de cartoncillo. Papel de 60 g/m². Espiral nylonizada negra. Colores surtidos. Con margen. Coil-lock.



F^o



4^o



www.liderpape.com



DIN A4. TAPA 400 g/m². CONTRATAPA DE 450 g/m².

CÓD.	REF.	IMPRESIÓN	TALADROS	
32456	BE01	CUADRICULA 5 mm	4	1,37€
32455	BE02	RAYADO HORIZONTAL	4	1,37€

DIN A5. TAPA 400 g/m². CONTRATAPA DE 400 g/m².

CÓD.	REF.	IMPRESIÓN	TALADROS	
32464	BJ01	CUADRICULA 5 mm	6	0,94€
32463	BJ02	RAYADO HORIZONTAL	6	0,94€

Serie Write

Tapa de cartoncillo impresa y plastificada en polietileno brillo con relieve. Contratapa de cartoncillo 400 g/m². 80 hojas. Papel de 60 g/m². Espiral nylonizada negra. Microperforado. Colores surtidos. Coil-lock.

A4



A5





CÓD.	REF.	FORMATO	MEDIDAS	FORMATO	
00729	BQ03	8°	105 x 155 mm	APAISADO	0,72€
00727	BQ06	8°	105 x 155 mm	NATURAL	0,72€
00730	BQ02	12°	85 x 125 mm	APAISADO	0,52€
00725	BQ05	12°	85 x 125 mm	NATURAL	0,52€
00728	BQ01	16°	75 x 105 mm	APAISADO	0,43€
00726	BQ04	16°	75 x 105 mm	NATURAL	0,43€

Serie Write bolsillo

Tapa de cartoncillo de 400 g/m² impresa y plastificada en polietileno brillo con relieve. Contratapa de cartoncillo de 400 g/m². 80 hojas. Papel de 60 g/m². Espiral nylonizada negra. Sin margen. Cuadrícula de 4 mm. Colores surtidos.

APAISADO

8°

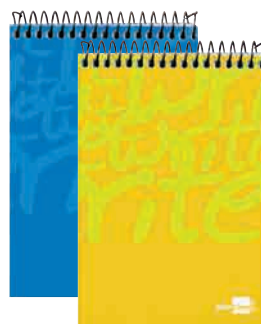

NATURAL



APAISADO

12°



NATURAL



APAISADO

16°



NATURAL



SERIE ECOUSE. TAPA BLANDA - PAPEL 60 g/m²

PAPEL 100%
RECICLADO

CÓD.	REF.	FORMATO			
91067	BB03	CUARTO	5	1	0,99€
91051	BB02	FOLIO	10	-	1,75€

Serie Ecouse

Tapa de cartoncillo fabricada en kraft de 400 g/m². Impresa. 80 hojas. Papel reciclado de 60 g/m². Espiral nylonizada plateada. Cuadrícula de 4 mm. Con margen. Coil-lock.

4°



F°



SERIE TAPA AZUL. TAPA BLANDA - PAPEL DE 80 g/m²

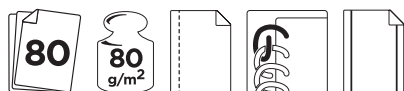

DIN A5. 6 TALADROS.

CÓD.	REF.	IMPRESIÓN	
29113	BJ03	CUADRÍCULA 5 mm	1,67€
29114	BJ04	RAYADO HORIZONTAL 7 mm	1,67€
29115	BJ05	LISO	1,67€

DIN A4. 4 TALADROS.

CÓD.	REF.	IMPRESIÓN	
29110	BE03	CUADRÍCULA 5 mm	2,29€
29111	BE05	RAYADO HORIZONTAL 7 mm	2,29€
29112	BE14	LISO	2,29€

A5



A4



Serie Tapa azul

Tapa de cartoncillo de 400 g/m² impresa y plastificada en polipropileno. 80 hojas. Papel de 80 g/m². Microperforado. Espiral nylonizada blanca. Con doble margen. Coil-lock.

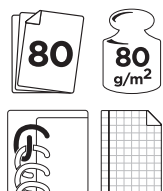

TAPA		ASIGNATURA
COLOR	ICONO	
AMARILLO	ARROBA	INFORMÁTICA
AZUL MARINO	BALONES	EDUCACIÓN FÍSICA
CELESTE	ÁTOMO	FÍSICA Y QUÍMICA
GRIS	COMPÁS	DIBUJO TÉCNICO
MAGENTA	MONUMENTO	HISTORIA
NARANJA	SÍMBOLOS MATEMÁTICOS	MATEMÁTICAS
ROJO	BANDERA	LENGUA EXTRANJERA
VERDE LIMA	CARACOLA	CIENCIAS DE LA NATURALEZA
VERDE PINO	LIBRO	LENGUA Y LITERATURA
VIOLETA	NOTAS MUSICALES	MÚSICA

FOLIO. COLORES SURTIDOS.

CÓD.	REF.	IMPRESIÓN	5	1,89€
74868	DI02	CUADRÍCULA 3 mm	5	1,89€
74867	DI01	CUADRÍCULA 4 mm	5	1,89€
74869	DI03	CUADRÍCULA 5 mm	5	1,89€
74870	DI04	CUADRÍCULA 6 mm	1	1,89€
74871	DI05	MILIMETRADO*	1	1,89€
74872	DI06	RAYADO HORIZONTAL	1	1,89€
74873	DI07	PAUTA ANCHA 3,5 mm	1	1,89€
74874	DI08	PAUTA ESTRECHA 2,5 mm	1	1,89€
74875	DI09	LISO *	1	1,89€
74876	DI10	RAYADO Nº 46 *	1	1,89€

CUARTO. COLORES SURTIDOS.

CÓD.	REF.	IMPRESIÓN	1	1,08€
74878	DI12	CUADRÍCULA 3 mm	1	1,08€
74877	DI11	CUADRÍCULA 4 mm	1	1,08€
74879	DI13	CUADRÍCULA 5 mm	1	1,08€
74880	DI14	CUADRÍCULA 6 mm	1	1,08€
74881	DI15	MILIMETRADO *	1	1,08€
74882	DI16	RAYADO HORIZONTAL	1	1,08€
74883	DI17	PAUTA ANCHA 3,5 mm	1	1,08€
74884	DI18	PAUTA ESTRECHA 2,5 mm	1	1,08€
74885	DI19	LISO *	1	1,08€
74886	DI20	RAYADO Nº 46 *	1	1,08€

*Sin margen.

*Sin margen.

FOLIO

CÓD.	REF.	COLOR TAPA	IMPRESIÓN	5	1,89€
77635	DI24	AMARILLO	CUADRÍCULA 4 mm	5	1,89€
77634	DI23	AZUL MARINO	CUADRÍCULA 4 mm	5	1,89€
77636	DI25	CELESTE	CUADRÍCULA 4 mm	5	1,89€
77637	DI26	GRIS	CUADRÍCULA 4 mm	5	1,89€
77639	DI28	MAGENTA	CUADRÍCULA 4 mm	5	1,89€
77641	DI30	NARANJA	CUADRÍCULA 4 mm	5	1,89€
77642	DI31	ROJO	CUADRÍCULA 4 mm	5	1,89€
77638	DI27	VERDE LIMA	CUADRÍCULA 4 mm	5	1,89€
77643	DI32	VERDE PINO	CUADRÍCULA 4 mm	5	1,89€
77640	DI29	VIOLETA	CUADRÍCULA 4 mm	5	1,89€



DIN A4

CÓD.	REF.	IMPRESIÓN	COLOR TAPA	1	2,09€
77434	DI21	RAYADO HORIZONTAL*	SURTIDOS**	1	2,09€
77435	DI22	CUADRÍCULA 5 mm*	SURTIDOS**	1	2,09€

* Microperforado. 4 taladros. Doble margen.

** Pack de 5 cuadernos.

Serie Discover tapa de cartoncillo

Tapa de cartoncillo impresa y plastificada en polietileno brillo de 400 g/m². Contratapa de cartoncillo de 450 g/m². Cada color de tapa es para una asignatura, que está representada también por un icono. 80 hojas. Papel de 80 g/m². Espiral nylonizada negra. Colores surtidos. Con margen. Coil-lock.

SERIE TAPA DURA. TAPA CARTÓN COMPACTO - PAPEL DE 60 g/m²



CUARTO

CÓD.	REF.	IMPRESIÓN	COLOR	1,05€
50018	BC44	CUADRÍCULA 4 mm*	*SURTIDOS	1,05€

*Surtidos: azul, mostaza, negro, rojo y verde.

FOLIO

CÓD.	REF.	IMPRESIÓN	COLOR	1,86€
48679	BF25	CUADRÍCULA 4 mm*	*SURTIDOS	1,86€

Serie Tapa dura

Tapa de cartón compacto de 700 g/m² de espesor, barnizado a una cara en brillo. 80 hojas. Papel de 60 g/m². Espiral nylonizada negra. Con margen. Coil-lock.





FOLIO

CÓD.	REF.	IMPRESIÓN	COLOR	HOJAS		
32889	BF31	CUADRICULA 3 mm	SURTIDOS	80	10	1,56€
32176	BF32	CUADRICULA 4 mm	AZUL	80	10	1,56€
46216	BF33	CUADRICULA 4 mm	NEGRO	80	10	1,80€
32174	BF36	CUADRICULA 4 mm	NARANJA	80	10	1,56€
32178	BF34	CUADRICULA 4 mm	ROJO	80	10	1,56€
59153	BF73	CUADRICULA 4 mm	ROSA	80	10	1,56€
32179	BF35	CUADRICULA 4 mm	VERDE	80	10	1,56€
59154	BF74	CUADRICULA 4 mm	VERDE CLARO	80	10	1,56€
46218	BF37	CUADRICULA 4 mm	VIOLETA	80	10	1,56€
38281	BF39	CUADRICULA 4 mm	SURTIDOS	80	10	1,56€
38138	BF40	CUADRICULA 4 mm	SURTIDOS	160	4	3,11€
58580	BF64	CUADRICULA 5 mm	SURTIDOS	80	1	1,56€
58583	BF67	CUADRICULA 6 mm	SURTIDOS	80	1	1,56€
58582	BF66	CUADRICULA 8 mm	SURTIDOS	80	1	1,56€
32886	BF41	RAYADO HORIZONTAL	SURTIDOS	80	10	1,56€
51993	BF61	RAYADO N° 46 *	SURTIDOS	80	10	1,56€
44271	BF42	PAUTA ANCHA 3,5 mm	SURTIDOS	80	10	1,56€
32888	BF43	PAUTA ESTRECHA 2,5 mm	SURTIDOS	80	10	1,56€
32887	BF44	MILIMETRADO *	SURTIDOS	80	10	1,56€
44272	BF45	LISO *	SURTIDOS	80	10	1,56€
58581	BF65	RAYADO MONTESSORI 3,5 mm	SURTIDOS	80	1	1,56€
63824	BC77	RAYADO MONTESSORI 5 mm	SURTIDOS	80	10	1,56€

*Sin margen.



CUARTO

CÓD.	REF.	IMPRESIÓN	COLOR	HOJAS		
32870	BC21	CUADRICULA 3 mm	SURTIDOS	80	10	0,98€
32182	BC22	CUADRICULA 4 mm	AZUL	80	10	0,98€
46181	BC23	CUADRICULA 4 mm	NEGRO	80	10	0,98€
32180	BC26	CUADRICULA 4 mm	NARANJA	80	10	0,98€
32184	BC24	CUADRICULA 4 mm	ROJO	80	10	0,98€
59151	BC58	CUADRICULA 4 mm	ROSA	80	10	0,98€
32185	BC25	CUADRICULA 4 mm	VERDE	80	10	0,98€
59152	BC59	CUADRICULA 4 mm	VERDE CLARO	80	10	0,98€
46215	BC28	CUADRICULA 4 mm	VIOLETA	80	10	0,98€
58592	BC51	CUADRICULA 4 mm	SURTIDOS	80	1	0,98€
58598	BC57	CUADRICULA 5 mm	SURTIDOS	80	1	0,98€
58593	BC52	CUADRICULA 6 mm	SURTIDOS	80	1	0,98€
58594	BC53	CUADRICULA 8 mm	SURTIDOS	80	1	0,98€
32867	BC29	RAYADO HORIZONTAL	SURTIDOS	80	10	0,98€
58596	BC55	RAYADO N°46 *	SURTIDOS	80	1	0,98€
46686	BC30	PAUTA ANCHA 3,5 mm	SURTIDOS	80	10	0,98€
32869	BC31	PAUTA ESTRECHA 2,5 mm	SURTIDOS	80	10	0,98€
32868	BC42	MILIMETRADO *	SURTIDOS	80	10	0,98€
58595	BC54	LISO *	SURTIDOS	80	1	0,98€
58597	BC56	RAYADO MONTESSORI 3,5 mm	SURTIDOS	80	1	0,98€
63822	BC75	RAYADO MONTESSORI 5 mm	SURTIDOS	80	10	0,98€

*Sin margen.



Serie Inspire

Tapa dura de cartoncillo de 800 g/m² con doble encolado, impresa y plastificada. Papel de 60 g/m². Gran resistencia y rigidez. Colores surtidos. Espiral nylonizada negra. Con margen. Coil-lock.

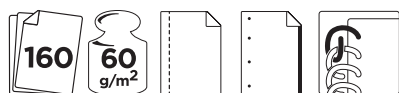

A4



A5



DIN A4. 4 TALADROS.

CÓD.	REF.	IMPRESIÓN	COLORES	
62913	BJ64	CUADRÍCULA 5 mm	AZUL	4,32€
62914	BJ65	CUADRÍCULA 5 mm	ROJO	4,32€
62915	BJ66	CUADRÍCULA 5 mm	VERDE	4,32€
32890	BA03	CUADRÍCULA 5 mm	SURTIDOS	4,32€
32891	BA04	RAYADO HORIZONTAL	SURTIDOS	4,32€

DIN A5. 6 TALADROS.

CÓD.	REF.	IMPRESIÓN	COLORES	
62910	BJ61	CUADRÍCULA 5 mm	AZUL	3,06€
62911	BJ62	CUADRÍCULA 5 mm	ROJO	3,06€
62912	BJ63	CUADRÍCULA 5 mm	VERDE	3,06€
32892	BJ06	CUADRÍCULA 5 mm	SURTIDOS	2,60€
32893	BJ07	RAYADO HORIZONTAL	SURTIDOS	2,60€

Serie Inspire

Tapa dura de cartoncillo de 800 g/m² con doble encolado, impresa y plastificada. 160 hojas. Papel de 60 g/m² con 5 bandas de colores. Gran resistencia y rigidez. Colores surtidos. Espiral nylonizada negra. Con margen. Coil-lock.



8°



12°



16°



CÓD.	REF.	FORMATO	
18936	BQ09	8° (105 x 155 mm)	0,87€
18935	BQ08	12° (85 x 125 mm)	0,61€
18934	BQ07	16° (75 x 105 mm)	0,53€

Serie Inspire bolsillo

Tapa dura de cartoncillo de 800 g/m² con doble encolado, impresa y plastificada. 80 hojas. Papel de 60 g/m². Gran resistencia y rigidez. Colores surtidos. Cuadrícula 4 mm. Espiral nylonizada negra. Sin margen.



CÓD.	REF.	
50017	ZU01	1,56€

Serie Inspire para zurdos

Tapa dura de cartoncillo de 800 g/m², con doble encolado, impresa y plastificada. Espiral a la derecha ya que es especial para zurdos. 80 hojas. Papel de 60 g/m². Cuadrícula de 4 mm. Con margen. Colores surtidos. Espiral nylonizada negra. Coil-lock. Tamaño folio.

DADECOP
PAPEL COP



CÓD.	IMPRESIÓN	
91171	CUADRÍCULA 4 mm	1,61€
91170	RAYADO HORIZONTAL 8 mm	1,61€
91169	PAUTA ESTRECHA 5- 2,5 mm	1,61€
91168	PAUTA ANCHA 4- 3,5 mm	1,61€

Serie Papercop

Cuaderno de tapa dura. 80 hojas. Papel en 70 g/m². Con margen. Tamaño folio. Espiral nylonizada negra. Coil-lock. Colores surtidos.



SERIE DREAM. TAPA DURA - PAPEL DE 80 g/m²

liderpapel



FOLIO. 80 HOJAS

Fº	CÓD.	REF.	IMPRESIÓN	
	74828	DR07	CUADRÍCULA 4 mm	2,34€
	74824	DR03	RAYADO HORIZONTAL	2,34€
	74830	DR09	PAUTA ESTRECHA 2,5 mm	2,34€
	74832	DR11	MILIMETRADO *	2,34€
	74834	DR13	RAYADO Nº 46 *	2,34€

*Sin margen.

CUARTO. 80 HOJAS.

4º	CÓD.	REF.	IMPRESIÓN	
	74829	DR08	CUADRÍCULA 4 mm	1,29€
	74825	DR04	RAYADO HORIZONTAL	1,29€
	74831	DR10	PAUTA ESTRECHA 2,5 mm	1,29€
	74833	DR12	MILIMETRADO *	1,29€
	74835	DR14	RAYADO Nº 46 *	1,29€

*Sin margen.



DIN A4. 140 HOJAS. 4 TALADROS.

A4	CÓD.	REF.	IMPRESIÓN	
	74826	DR05	CUADRÍCULA 5 mm	5,21€
	74822	DR01	RAYADO HORIZONTAL	5,21€

DIN A5. 140 HOJAS. 6 TALADROS.

A5	CÓD.	REF.	IMPRESIÓN	
	74827	DR06	CUADRÍCULA 5 mm	3,09€
	74823	DR02	RAYADO HORIZONTAL	3,09€

Serie Dream

Tapa dura de cartoncillo de 800 g/m² con doble encolado, impresa y plastificada. 80 y 140 hojas. Papel de 80 g/m² con 5 bandas de color. Gran resistencia y rigidez. Colores surtidos. Espiral nylonizada blanca. Microperforado. Coil-lock.

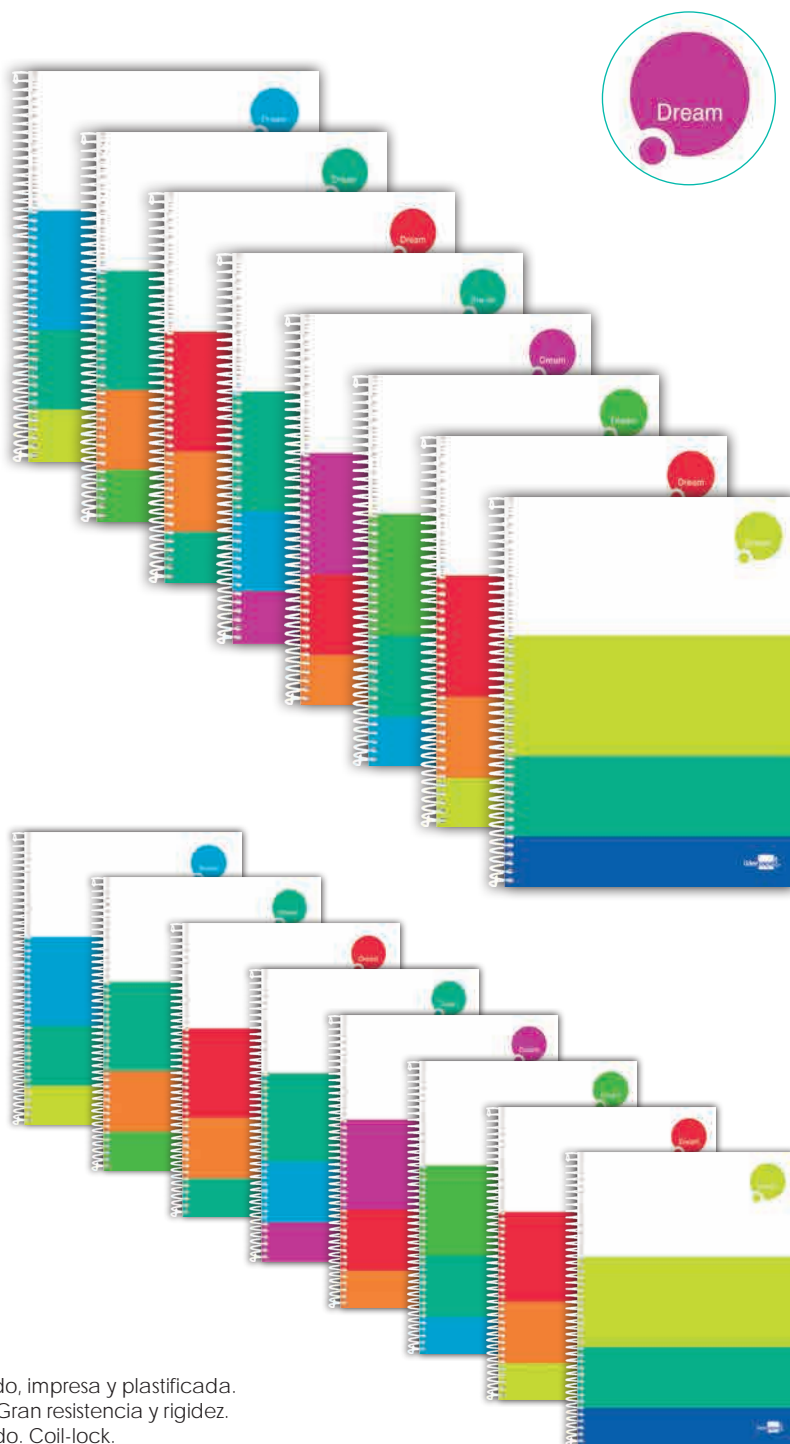



Bosques sostenibles



ISO 9001:2008
ISO 14001:2004



Papel 100% reciclable



Papel ultrasuave
BEKK INDEX: 150



Extrablancos
ISO11475:
CIE169



Escritura rápida



Alta opacidad
ISO2471: 95%



Secado rápido de tinta



Optimiza la escritura

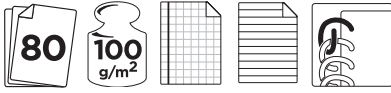

INTERIOR DE PORTADA IMPRESA.

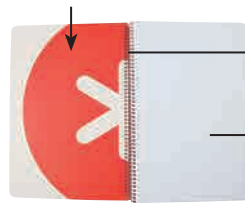

ESPIRAL A JUEGO CON EL INTERIOR DE PORTADA

PAPEL EXTRABLANCO DE 100 g/m².



F^o FOLIO. CUADRÍCULA 4 mm.

CÓD.	REF.	COLOR TAPA	COLOR ESPIRAL	Paquetes	Precio
74682	KE01	AZUL	AMARILLO	4	4,42€
74690	KE09	BLANCO	NEGRO	4	4,42€
74691	KE10	NEGRO	ROJO	4	4,42€
74683	KE02	ROJO	AZUL	4	4,42€
74684	KE03	TURQUESA	ROJO	4	4,42€
74685	KE04	VIOLETA	AMARILLO	4	4,42€
74688	KE07	AMARILLO FLÚOR	NEGRO	4	4,42€
74687	KE06	NARANJA FLÚOR	AZUL	4	4,42€
74686	KE05	ROSA FLÚOR	AZUL	4	4,42€
74689	KE08	VERDE FLÚOR	AMARILLO	4	4,42€
74816	KE63	SURTIDOS	SURTIDOS	18	4,42€

FOLIO. RAYADO HORIZONTAL.

CÓD.	REF.	COLOR TAPA	COLOR ESPIRAL	Paquetes	Precio
74762	KE41	AZUL	AMARILLO	4	4,42€
74770	KE49	BLANCO	NEGRO	4	4,42€
74771	KE50	NEGRO	ROJO	4	4,42€
74763	KE42	ROJO	AZUL	4	4,42€
74764	KE43	TURQUESA	ROJO	4	4,42€
74765	KE44	VIOLETA	AMARILLO	4	4,42€
74768	KE47	AMARILLO FLÚOR	NEGRO	4	4,42€
74767	KE46	NARANJA FLÚOR	AZUL	4	4,42€
74766	KE45	ROSA FLÚOR	AZUL	4	4,42€
74769	KE48	VERDE FLÚOR	AMARILLO	4	4,42€
74812	KE61	SURTIDOS	SURTIDOS	18	4,42€

A5 DIN A5. CUADRÍCULA 5 mm.

CÓD.	REF.	COLOR TAPA	COLOR ESPIRAL	Paquetes	Precio
74692	KE11	AZUL	AMARILLO	3	2,65€
74700	KE19	BLANCO	NEGRO	4	2,65€
74701	KE20	NEGRO	ROJO	4	2,65€
74693	KE12	ROJO	AZUL	3	2,65€
74694	KE13	TURQUESA	ROJO	3	2,65€
74695	KE14	VIOLETA	AMARILLO	3	2,65€
74698	KE17	AMARILLO FLÚOR	NEGRO	4	2,65€
74697	KE16	NARANJA FLÚOR	AZUL	3	2,65€
74696	KE15	ROSA FLÚOR	AZUL	3	2,65€
74699	KE18	VERDE FLÚOR	AMARILLO	3	2,65€

4^o CUARTO. RAYADO HORIZONTAL.

CÓD.	REF.	COLOR TAPA	COLOR ESPIRAL	Paquetes	Precio
74772	KE51	AZUL	AMARILLO	3	2,65€
74780	KE59	BLANCO	NEGRO	4	2,65€
74781	KE60	NEGRO	ROJO	4	2,65€
74773	KE52	ROJO	AZUL	4	2,65€
74774	KE53	TURQUESA	ROJO	4	2,65€
74775	KE54	VIOLETA	AMARILLO	4	2,65€
74778	KE57	AMARILLO FLÚOR	NEGRO	4	2,65€
74777	KE56	NARANJA FLÚOR	AZUL	4	2,65€
74776	KE55	ROSA FLÚOR	AZUL	4	2,65€
74779	KE58	VERDE FLÚOR	AMARILLO	4	2,65€

Serie Antartik

El cuaderno de más alta gama del mercado: exclusivo diseño, características inigualables, un cuaderno sin precedentes que se distingue por la suavidad y blancura de su papel, y además hace la escritura muy fluida. Tapa dura de cartoncillo de 800 g/m² con doble encolado, impresa y plastificada mate extrasuave. Interior de portada impresa y plastificada mate. Gran resistencia y rigidez. Papel extrablancos de 100 g/m², ultrasuave que hace la escritura mucho más fluida. La tinta no traspasa. Espiral nylonizada de colores. Coil-lock.

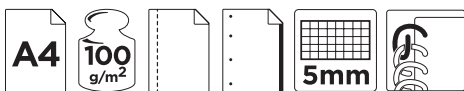

DIN A4. CUADRÍCULA 5 mm. 5 BANDAS DE COLOR

CÓD.	REF.	COLOR TAPA	COLOR ESPIRAL	BANDA DE COLOR	MARGEN	Nº HOJAS	Paquetes	Precio
91002	KE78	SURTIDOS	SURTIDOS	NO	SI	80	18	5,66€
91003	KJ12	SURTIDOS	SURTIDOS	SI	NO	120	10	6,73€

Serie Antartik

El cuaderno de más alta gama del mercado: exclusivo diseño, características inigualables, un cuaderno sin precedentes que se distingue por la suavidad y blancura de su papel, y además hace la escritura muy fluida. Tapa de cartón entrecolado de 1,5 mm de espesor, forrado a una cara con papel estucado mate extrasuave y reserva de barniz UVI. Guarda interior impresa. Gran resistencia y rigidez. Papel extrablancos de 100 g/m², ultrasuave que hace la escritura mucho más fluida. La tinta no traspasa. Espiral nylonizada de colores. Coil-lock. 10 colores surtidos.

SERIE ANTARTIK. TAPA FORRADA - PAPEL DE 100 g/m²

MANIPULADOS DE PAPEL Y SOBRES

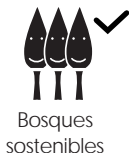

DIN A4. 4 TALADROS.
5 BANDAS DE COLOR



DIN A5. 6 TALADROS.
5 BANDAS DE COLOR

CÓD.	REF.	IMPRESIÓN	COLOR TAPA	COLOR ESPIRAL		
74622	KD41		AZUL	AMARILLO	3	7,29€
74630	KD49		BLANCO	NEGRO	3	7,29€
74631	KD50		NEGRO	ROJO	3	7,29€
74623	KD42		ROJO	AZUL	3	7,29€
74624	KD43	LISO	TURQUESA	ROJO	3	7,29€
74625	KD44		VIOLETA	AMARILLO	3	7,29€
74628	KD47		AMARILLO FLÚOR	NEGRO	3	7,29€
74627	KD46		NARANJA FLÚOR	AZUL	3	7,29€
74626	KD45		ROSA FLÚOR	AZUL	3	7,29€
74629	KD48		VERDE FLÚOR	AMARILLO	3	7,29€
74794	KD65	LISO SIN BANDAS	SURTIDOS*	SURTIDOS	12	7,29€
74582	KD21		AZUL	AMARILLO	3	7,29€
74590	KD29		BLANCO	NEGRO	3	7,29€
74591	KD30		NEGRO	ROJO	3	7,29€
74583	KD22		ROJO	AZUL	3	7,29€
74584	KD23	CUADRÍCULA	TURQUESA	ROJO	3	7,29€
74585	KD24	5 mm	VIOLETA	AMARILLO	3	7,29€
74588	KD27		AMARILLO FLÚOR	NEGRO	3	7,29€
74587	KD26		NARANJA FLÚOR	AZUL	3	7,29€
74586	KD25		ROSA FLÚOR	AZUL	3	7,29€
74589	KD28		VERDE FLÚOR	AMARILLO	3	7,29€
74790	KD63	CUADRICULA 5 mm	SURTIDOS*	SURTIDOS	12	7,29€
74542	KD01		AZUL	AMARILLO	3	7,29€
74550	KD09		BLANCO	NEGRO	3	7,29€
74551	KD10		NEGRO	ROJO	3	7,29€
74543	KD02		ROJO	AZUL	3	7,29€
74544	KD03		TURQUESA	ROJO	3	7,29€
74545	KD04	RAYADO HORIZONTAL	VIOLETA	AMARILLO	3	7,29€
74548	KD07		AMARILLO FLÚOR	NEGRO	3	7,29€
74547	KD06		NARANJA FLÚOR	AZUL	3	7,29€
74546	KD05		ROSA FLÚOR	AZUL	3	7,29€
74549	KD08		VERDE FLÚOR	AMARILLO	3	7,29€
74786	KD61		SURTIDOS	SURTIDOS	12	7,29€

CÓD.	REF.	IMPRESIÓN	COLOR TAPA	COLOR ESPIRAL		
74632	KD51		AZUL	AMARILLO	3	5,03€
74640	KD59		BLANCO	NEGRO	3	5,03€
74641	KD60		NEGRO	ROJO	3	5,03€
74633	KD52		ROJO	AZUL	3	5,03€
74634	KD53		TURQUESA	ROJO	3	5,03€
74635	KD54	LISO	VIOLETA	AMARILLO	3	5,03€
74638	KD57		AMARILLO FLÚOR	NEGRO	3	5,03€
74637	KD56		NARANJA FLÚOR	AZUL	3	5,03€
74636	KD55		ROSA FLÚOR	AZUL	3	5,03€
74639	KD58		VERDE FLÚOR	AMARILLO	3	5,03€
74592	KD31		AZUL	AMARILLO	3	5,03€
74600	KD39		BLANCO	NEGRO	3	5,03€
74601	KD40		NEGRO	ROJO	3	5,03€
74593	KD32		ROJO	AZUL	3	5,03€
74594	KD33	CUADRÍCULA 5 mm	TURQUESA	ROJO	3	5,03€
74595	KD34		VIOLETA	AMARILLO	3	5,03€
74598	KD37		AMARILLO FLÚOR	NEGRO	3	5,03€
74597	KD36		NARANJA FLÚOR	AZUL	3	5,03€
74596	KD35		ROSA FLÚOR	AZUL	3	5,03€
74599	KD38		VERDE FLÚOR	AMARILLO	3	5,03€
74552	KD11		AZUL	AMARILLO	3	5,03€
74560	KD19		BLANCO	NEGRO	3	5,03€
74561	KD20		NEGRO	ROJO	3	5,03€
74553	KD12		ROJO	AZUL	3	5,03€
74554	KD13	RAYADO HORIZONTAL	TURQUESA	ROJO	3	5,03€
74555	KD14		VIOLETA	AMARILLO	3	5,03€
74558	KD17		AMARILLO FLÚOR	NEGRO	3	5,03€
74557	KD16		NARANJA FLÚOR	AZUL	3	5,03€
74556	KD15		ROSA FLÚOR	AZUL	3	5,03€
74559	KD18		VERDE FLÚOR	AMARILLO	3	5,03€



DIN A6. 4 BANDAS DE COLOR

CÓD.	REF.	IMPRESIÓN	COLOR TAPA	COLOR ESPIRAL		
64637	KD72		AMARILLO	NEGRO	2	2,60€
64634	KD69		AZUL	AMARILLO	2	2,60€
64643	KD78		BLANCO	NEGRO	2	2,60€
64639	KD74		NARANJA	AZUL	2	2,60€
64642	KD77	CUADRÍCULA 5 mm	NEGRO	ROJO	2	2,60€
64635	KD70		ROJO	AZUL	2	2,60€
64640	KD75		ROSA	AZUL	2	2,60€
64638	KD73		TURQUESA	ROJO	2	2,60€
64636	KD71		VERDE	AMARILLO	2	2,60€
64641	KD76		VIOLETA	AMARILLO	2	2,60€



Serie Antartik

El cuaderno de más alta gama del mercado: exclusivo diseño, características inigualables, un cuaderno sin precedentes que se distingue por la suavidad y blancura de su papel, y además hace la escritura muy fluida. Tapa de cartón entrecollado de 1,5 mm de espesor, forrado a una cara con papel estucado mate ultrasuave y reserva de barniz UVI. Guarda interior impresa. 100 y 120 hojas. Gran resistencia y rigidez. Papel extrablancos de 100 g/m², ultrasuave que hace la escritura mucho más fluida. La tinta no traspasa. 4 bandas de colores (formato A6) y 5 bandas de colores (formatos A5 y A4). Espiral nylonizada de colores. Coil-lock.

Seas como seas,

#antartikDiceMuchoDeTi

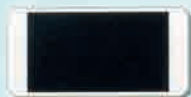

Escoge el antartik que mejor se adapta a tu estilo.
La gama de cuadernos con las hojas **más blancas** y **súuuper suaves**.

liderpape 

MANIPULADOS DE PAPEL Y SOBRES



Bosques sostenibles



ISO 9001: 2008
ISO 14001:2004



Papel 100% reciclable



Papel ultrasuave
BEKK INDEX: 150



Extrablancos
ISO11475:
CIE169



Escritura rápida



Alta opacidad
ISO2471: 95%



Secado rápido de tinta



Optimiza la escritura

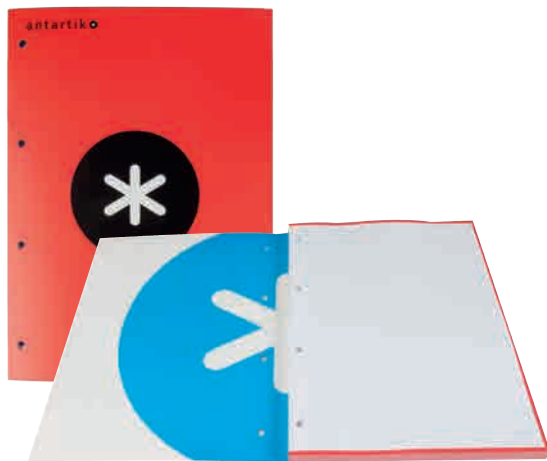

CÓD.	REF.	COLOR	
79420	BR21	AZUL	5,93€
79413	BR14	BLANCO	5,93€
79414	BR15	NEGRO	5,93€
79411	BR12	ROJO	5,93€
79419	BR20	TURQUESA	5,93€
79417	BR18	VIOLETA	5,93€
79415	BR16	AMARILLO FLÚOR	5,93€
79418	BR19	NARANJA FLÚOR	5,93€
79412	BR13	ROSA FLÚOR	5,93€
79416	BR17	VERDE FLÚOR	5,93€

Bloc recambio encolado Antartik

Din A4. 80 hojas. Cuadrícula de 5 mm. Papel de 100 g/m² ultrasuave. 1 banda de color del mismo color de la tapa. Se puede utilizar como bloc o como recambio. 4 taladros. Gran resistencia y rigidez. La tinta no traspasa. Se puede utilizar como bloc o como recambio.



Bosques sostenibles



ISO 9001: 2008
ISO 14001:2004



Papel 100% reciclable



Papel ultrasuave
BEKK INDEX: 150



Extrablancos
ISO11475:
CIE169



Escritura rápida



Alta opacidad
ISO2471: 95%



Secado rápido de tinta



Optimiza la escritura



CÓD.	REF.	
79124	RX01	3,60€

Recambio de anillas Antartik

Recambio de papel extrablancos de 100 g/m² que se distingue por su suavidad y blancura. Hace la escritura más fluida. 100 hojas. Cuadrícula de 5 mm. 4 taladros. Bandas de 5 colores. Tamaño Din A4.



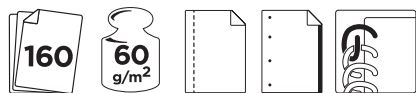

A4

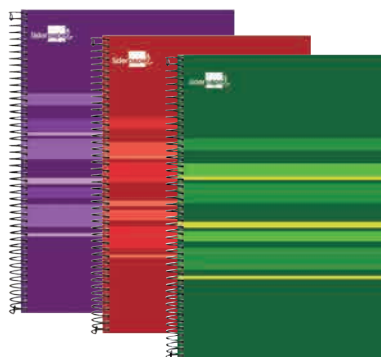

A5

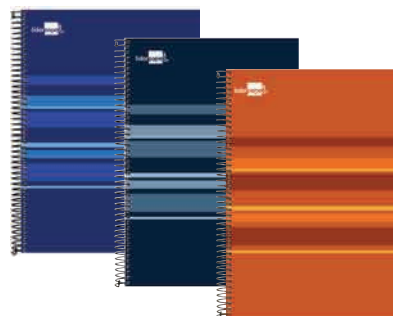

DIN A4

CÓD.	REF.	IMPRESIÓN	COLOR	
33855	BA27	CUADRÍCULA DE 5 mm	AZUL	3,93€
22105	BA28	CUADRÍCULA DE 5 mm	NEGRO	3,93€
59234	BA51	CUADRÍCULA DE 5 mm	MORADO	3,93€
46673	BA29	CUADRÍCULA DE 5 mm	NARANJA	3,93€
59233	BA50	CUADRÍCULA DE 5 mm	ROJA	3,93€
33137	BA01	CUADRÍCULA DE 5 mm	SURTIDOS	3,93€
63462	BA59	CUADRÍCULA DE 4 mm	SURTIDOS	4,22€
33136	BA02	RAYADO HORIZONTAL	SURTIDOS	3,93€
22109	BA32	LISO *	VERDE	3,93€

*Sin margen.

DIN A5

CÓD.	REF.	IMPRESIÓN	COLOR	
74840	BJ55	CUADRÍCULA DE 5 mm	SURTIDOS	2,86€
74841	BJ56	RAYADO HORIZONTAL	SURTIDOS	2,86€

Serie Classic

Tapa de cartón entrecolado de 1,50 mm de espesor, forrada a una cara con papel estucado brillo de 115 g/m². Guarda interior impresa. Papel de 60 g/m². Microperforado. 160 hojas. 4 taladros. Bandas de 5 colores. Con margen. Espiral nylonizada negra. Coil-lock.

SERIE PAPER COAT. TAPA FORRADA - PAPEL DE 80 g/m²

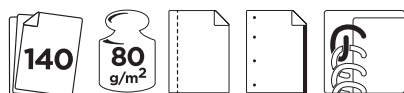

A4



A5



DIN A4. 4 TALADROS.

CÓD.	REF.	IMPRESIÓN	COLOR	
25316	BA33	CUADRÍCULA 5 mm	AZUL	5,53€
25313	BA34	CUADRÍCULA 5 mm	NEGRO	5,53€
25315	BA35	CUADRÍCULA 5 mm	ROJO	5,53€
25314	BA36	CUADRÍCULA 5 mm	VERDE	5,53€
26413	BA38	CUADRÍCULA 5 mm	NARANJA FROSTY	5,53€
32451	BA40	RAYADO HORIZONTAL	SURTIDOS	5,53€

DIN A5. 6 TALADROS. CUADRÍCULA 5 mm.

CÓD.	REF.	COLOR	
25323	BJ24	AZUL	4,06€
25320	BJ25	NEGRO	4,06€
25322	BJ26	ROJO	4,06€
25321	BJ27	VERDE	4,06€
26415	BJ28	CELESTE FROSTY	4,06€
26416	BJ29	NARANJA FROSTY	4,06€
26417	BJ30	VERDE FROSTY	4,06€

A4



A5



Serie Paper Coat

Tapa de cartón entrecolado de 1,50 mm de espesor, forrado con papel de encuadernación plastificado, gofrado tela en PVC. 140 hojas. Papel de 80 g/m². Bandas de 5 colores. Cuadrícula de 5 mm y rayado horizontal. Guarda interior impresa. Espiral nylonizada negra. Coil-lock.

liderpaper



FOLIO

CÓD.	REF.	IMPRESIÓN	COLOR		
33074	BF49	CUADRÍCULA 3 mm	SURTIDOS	6	2,77€
32166	BF46	CUADRÍCULA 4 mm	AZUL	5	2,77€
76308	BF69	CUADRÍCULA 4 mm	BLANCO	5	2,77€
76309	BF70	CUADRÍCULA 4 mm	CELESTE	5	2,77€
46222	BF59	CUADRÍCULA 4 mm	NARANJA	5	2,77€
32167	BF47	CUADRÍCULA 4 mm	ROJO	5	2,77€
32169	BF48	CUADRÍCULA 4 mm	VERDE	5	2,77€
44273	BF62	CUADRÍCULA 4 mm	SURTIDOS	6	2,77€
33071	BF50	RAYADO HORIZONTAL	SURTIDOS	6	2,77€
33073	BF51	PAUTA ESTRECHA 2,5 mm	SURTIDOS	6	2,77€
33072	BF52	MILIMETRADO *	SURTIDOS	6	2,77€

*Sin margen.

CUARTO

CÓD.	REF.	IMPRESIÓN	COLOR		
33070	BC32	CUADRÍCULA 3 mm	SURTIDOS	6	1,74€
32170	BC33	CUADRÍCULA 4 mm	AZUL	5	1,74€
77142	BC60	CUADRÍCULA 4 mm	BLANCO	5	1,74€
77143	BC61	CUADRÍCULA 4 mm	CELESTE	5	1,74€
46220	BC38	CUADRÍCULA 4 mm	NARANJA	5	1,74€
32171	BC34	CUADRÍCULA 4 mm	ROJO	5	1,74€
32173	BC35	CUADRÍCULA 4 mm	VERDE	5	1,74€
33067	BC39	RAYADO HORIZONTAL	SURTIDOS	6	1,74€
33069	BC40	PAUTA ESTRECHA 2,5 mm	SURTIDOS	6	1,74€
33068	BC41	MILIMETRADO *	SURTIDOS	6	1,74€

*Sin margen.



CÓD.	REF.	IMPRESIÓN	COLOR	
32609	BA14	MULTIDISCIPLINA	SURTIDOS	4,23€

160 hojas. 4 Taladros. Bandas de 5 colores.

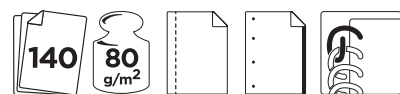
32 hojas cuadrícula 5 mm y 128 hojas rayado horizontal. Papel de 70 g/m².

DIN A4. 4 TALADROS. BANDAS DE 5 COLORES.

CÓD.	REF.	IMPRESIÓN	COLOR		
32895	BA05	CUADRÍCULA 5 mm	AZUL	1	5,69€
77136	BA56	CUADRÍCULA 5 mm	BLANCO	1	5,69€
77137	BA57	CUADRÍCULA 5 mm	CELESTE	1	5,69€
47408	BA10	CUADRÍCULA 5 mm	NARANJA	1	5,69€
32894	BA06	CUADRÍCULA 5 mm	ROJO	1	5,69€
32896	BA07	CUADRÍCULA 5 mm	VERDE	1	5,69€
32898	BA11	RAYADO HORIZONTAL	AZUL	1	5,69€
32897	BA12	RAYADO HORIZONTAL	ROJO	1	5,69€
32899	BA13	RAYADO HORIZONTAL	VERDE	1	5,69€

DIN A5. 6 TALADROS. BANDAS DE 5 COLORES.

CÓD.	REF.	IMPRESIÓN	COLOR		
32901	BJ08	CUADRÍCULA 5 mm	AZUL	1	3,68€
77138	BJ57	CUADRÍCULA 5 mm	BLANCO	1	3,68€
77139	BJ58	CUADRÍCULA 5 mm	CELESTE	1	3,68€
47411	BJ13	CUADRÍCULA 5 mm	NARANJA	1	3,68€
32900	BJ09	CUADRÍCULA 5 mm	ROJO	1	3,68€
32902	BJ10	CUADRÍCULA 5 mm	VERDE	1	3,68€
54457	BJ47	RAYADO HORIZONTAL	SURTIDOS	5	3,68€

Serie Multilíder

Tapa de cartón entrecolado de 1,5 mm de espesor, forrada a una cara con papel estucado brillo de 115 g/m². Guarda interior impresa. Papel de 80 g/m² con bandas de colores. Microperforado. Espiral nylonizada negra. Coil-lock.

Fº

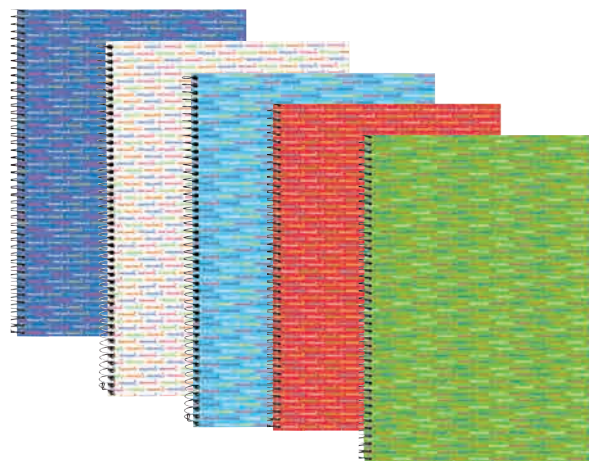

4º

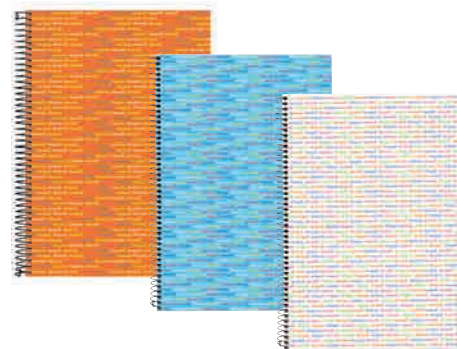

A4

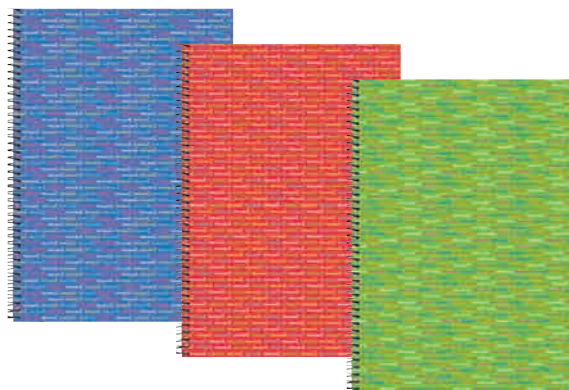

A5

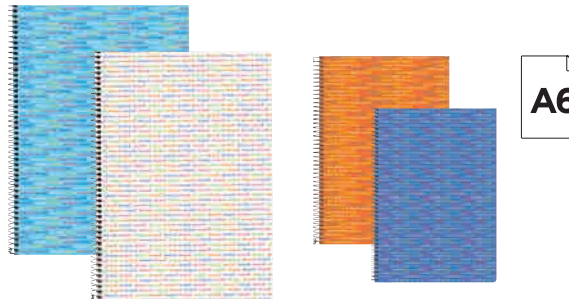

A6

DIN A6. BANDAS DE 4 COLORES. SIN COIL-LOCK

CÓD.	REF.	IMPRESIÓN	COLOR		
32907	BD04	CUADRÍCULA 5 mm	AZUL	3	3,19€
77140	BD22	CUADRÍCULA 5 mm	BLANCO	3	3,19€
77141	BD23	CUADRÍCULA 5 mm	CELESTE	3	3,19€
47427	BD09	CUADRÍCULA 5 mm	NARANJA	3	3,19€
32906	BD05	CUADRÍCULA 5 mm	ROJO	3	3,19€
32908	BD06	CUADRÍCULA 5 mm	VERDE	3	3,19€



CÓD.	REF.	IMPRESIÓN	FORMATO	
34305	BF26	CUADRÍCULA 3 mm	FOLIO	2,41€
33290	BF27	CUADRÍCULA 4 mm	FOLIO	2,41€
34302	BF28	RAYADO HORIZONTAL	FOLIO	2,41€
34304	BF29	PAUTA ESTRECHA 2,5 mm	FOLIO	2,41€
34303	BF30	MILIMETRADO	FOLIO	2,41€
77497	BF84	RAYADO N° 46	FOLIO	2,41€
38140	BC19	CUADRÍCULA 4 mm	CUARTO	1,41€

Serie Imagine

Tapa de polipropileno de colores transparentes de 800 micras de espesor. Diseño impreso en cartulina de 180 g/m². 80 hojas. Papel de 60 g/m². Con margen. Colores surtidos. Espiral nylonizada negra. Coil-lock.



DIN A4. 4 TALADROS.

CÓD.	REF.	IMPRESIÓN	
74838	IM01	CUADRÍCULA 5 mm	4,94€
74836	IM03	RAYADO HORIZONTAL	4,94€

DIN A5. 6 TALADROS.

CÓD.	REF.	IMPRESIÓN	
74839	IM02	CUADRÍCULA 5 mm	3,18€
74837	IM04	RAYADO HORIZONTAL	3,18€

Serie Imagine

Tapa de polipropileno transparente liso. 800 micras de espesor. Diseño impreso en cartulina de 180 g/m². 160 hojas. Papel de 60 g/m². Espiral nylonizada negra. 5 bandas de color. Microperforado. Colores surtidos.



SERIE EXECUTIVE. TAPA PLÁSTICO - PAPEL DE 80 g/m²



SEPARADORES INTERCAMBIABLES

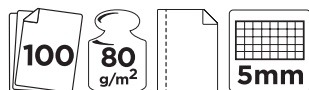

DIN A4. 4 TALADROS.

CÓD.	REF.	COLOR	
35970	BE18	AZUL	9,97€
35969	BE19	BURDEOS	9,97€
35968	BE20	NEGRO	9,97€
35967	BE21	PLATA	9,97€

DIN A5. 6 TALADROS.

CÓD.	REF.	COLOR	
35975	BJ34	AZUL	7,10€
35974	BJ35	BURDEOS	7,10€
35973	BJ36	NEGRO	7,10€
35972	BJ37	PLATA	7,10€

Serie Executive

Tapa de polipropileno de 1650 micras de espesor extra-resistente metalizada. 100 hojas. Papel de 80 g/m². Cuadrícula de 5 mm. Microperforado. Doble espiral nylonizada color negro. 5 separadores intercambiables. 5 índices de color. Cierre de gomilla con elástico y sujeción metálica.



Funda de plástico Separadoras 5 índices

Cierre con gomilla

SERIE THINK. TAPA PLÁSTICO - PAPEL DE 80 g/m²

liderpaper

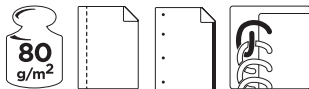

DIN A4. 4 TALADROS. BANDAS DE 5 COLORES. 140 HOJAS.

CÓD.	REF.	IMPRESIÓN	COLOR	
29633	BA20	CUADRÍCULA DE 5 mm	AMARILLO	5,53€
29632	BA15	CUADRÍCULA DE 5 mm	AZUL	5,53€
29636	BA18	CUADRÍCULA DE 5 mm	NARANJA	5,53€
29631	BA16	CUADRÍCULA DE 5 mm	ROJO	5,53€
29634	BA17	CUADRÍCULA DE 5 mm	VERDE	5,53€
29635	BA19	CUADRÍCULA DE 5 mm	VIOLETA	5,53€
29968	BA26	RAYADO HORIZONTAL	AMARILLO	5,53€
29967	BA21	RAYADO HORIZONTAL	AZUL	5,53€
29971	BA24	RAYADO HORIZONTAL	NARANJA	5,53€
29966	BA22	RAYADO HORIZONTAL	ROJO	5,53€
29969	BA23	RAYADO HORIZONTAL	VERDE	5,53€
29970	BA25	RAYADO HORIZONTAL	VIOLETA	5,53€

A4



Fº



DIN A5. 6 TALADROS. BANDAS DE 5 COLORES. 160 HOJAS.

CÓD.	REF.	IMPRESIÓN	COLOR	
29570	BJ19	CUADRÍCULA DE 5 mm	AMARILLO	3,79€
29569	BJ14	CUADRÍCULA DE 5 mm	AZUL	3,79€
29573	BJ17	CUADRÍCULA DE 5 mm	NARANJA	3,79€
29568	BJ15	CUADRÍCULA DE 5 mm	ROJO	3,79€
29571	BJ16	CUADRÍCULA DE 5 mm	VERDE	3,79€
29572	BJ18	CUADRÍCULA DE 5 mm	VIOLETA	3,79€
31089	BJ45	RAYADO HORIZONTAL	AMARILLO	3,79€
31090	BJ20	RAYADO HORIZONTAL	AZUL	3,79€
31091	BJ23	RAYADO HORIZONTAL	NARANJA	3,79€
31092	BJ21	RAYADO HORIZONTAL	ROJO	3,79€
31093	BJ22	RAYADO HORIZONTAL	VERDE	3,79€
31094	BJ44	RAYADO HORIZONTAL	VIOLETA	3,79€

Serie Think

Tapa de polipropileno transparente ondulado de 800 micras. Diseño impreso en cartulina de 180 g/m². Papel de 80 g/m². Espiral nylonizada negra. Con margen. Coil-lock.



DIN A6. BANDAS DE 4 COLORES. 140 HOJAS. SIN COIL-LOCK.

CÓD.	REF.	IMPRESIÓN	COLOR		
29639	BD15	CUADRÍCULA DE 5 mm	AMARILLO	3	3,08€
29638	BD10	CUADRÍCULA DE 5 mm	AZUL	3	3,08€
29642	BD13	CUADRÍCULA DE 5 mm	NARANJA	3	3,08€
29637	BD11	CUADRÍCULA DE 5 mm	ROJO	3	3,08€
29640	BD12	CUADRÍCULA DE 5 mm	VERDE	3	3,08€
29641	BD14	CUADRÍCULA DE 5 mm	VIOLETA	3	3,08€
31095	BD21	RAYADO HORIZONTAL	AMARILLO	3	3,08€
31096	BD16	RAYADO HORIZONTAL	AZUL	3	3,08€
31097	BD19	RAYADO HORIZONTAL	NARANJA	3	3,08€
31098	BD17	RAYADO HORIZONTAL	ROJO	3	3,08€
31099	BD18	RAYADO HORIZONTAL	VERDE	3	3,08€
31100	BD20	RAYADO HORIZONTAL	VIOLETA	3	3,08€

FOLIO. CON MARGEN. 80 HOJAS.

CÓD.	REF.	IMPRESIÓN	COLOR		
74930	TH04	CUADRÍCULA 4 mm	AMARILLO	1	2,76€
74927	TH01	CUADRÍCULA 4 mm	AZUL	1	2,76€
74931	TH05	CUADRÍCULA 4 mm	NARANJA	1	2,76€
74928	TH02	CUADRÍCULA 4 mm	ROJO	1	2,76€
74929	TH03	CUADRÍCULA 4 mm	VERDE	1	2,76€
74932	TH06	CUADRÍCULA 4 mm	VIOLETA	1	2,76€
74936	TH10	RAYADO HORIZONTAL	SURTIDOS	1	2,76€
64197	TH61	RAYADO N° 47	SURTIDOS	6	2,76€
74942	TH16	PAUTA ESTRECHA 2,5 mm	SURTIDOS	1	2,76€
74945	TH19	MILIMETRADO*	SURTIDOS	1	2,76€
74951	TH25	RAYADO N° 46 *	SURTIDOS	1	2,76€

*Sin margen.

DIN A7. BANDAS DE 4 COLORES. 100 HOJAS. SIN COIL-LOCK. 70 g/m²

CÓD.	REF.	IMPRESIÓN	COLOR		
29645	BG09	CUADRÍCULA DE 5 mm	AMARILLO	4	2,09€
29644	BG04	CUADRÍCULA DE 5 mm	AZUL	4	2,09€
29648	BG07	CUADRÍCULA DE 5 mm	NARANJA	4	2,09€
29643	BG05	CUADRÍCULA DE 5 mm	ROJO	4	2,09€
29646	BG06	CUADRÍCULA DE 5 mm	VERDE	4	2,09€
29647	BG08	CUADRÍCULA DE 5 mm	VIOLETA	4	2,09€
31101	BG15	RAYADO HORIZONTAL	AMARILLO	4	2,09€
31102	BG10	RAYADO HORIZONTAL	AZUL	4	2,09€
31103	BG13	RAYADO HORIZONTAL	NARANJA	4	2,09€
31104	BG11	RAYADO HORIZONTAL	ROJO	4	2,09€
31105	BG12	RAYADO HORIZONTAL	VERDE	4	2,09€
31106	BG14	RAYADO HORIZONTAL	VIOLETA	4	2,09€

CUARTO. CON MARGEN. 80 HOJAS.

CÓD.	REF.	IMPRESIÓN	COLOR		
74960	TH34	CUADRÍCULA 4 mm	AMARILLO	1	1,78€
74957	TH31	CUADRÍCULA 4 mm	AZUL	1	1,78€
74961	TH35	CUADRÍCULA 4 mm	NARANJA	1	1,78€
74958	TH32	CUADRÍCULA 4 mm	ROJO	1	1,78€
74959	TH33	CUADRÍCULA 4 mm	VERDE	1	1,78€
74962	TH36	CUADRÍCULA 4 mm	VIOLETA	1	1,78€
74963	TH37	RAYADO HORIZONTAL	SURTIDOS	1	1,78€
74969	TH43	PAUTA ESTRECHA 2,5 mm	SURTIDOS	6	1,78€
74975	TH49	MILIMETRADO*	SURTIDOS	6	1,78€
74981	TH55	RAYADO N° 46 *	SURTIDOS	6	1,78€

*Sin margen.

SERIE PAPERPOP. TAPA PLÁSTICO - PAPEL DE 90 g/m²

PAPERPOP



6

Serie Paperpop

Tapa de plástico. 80 hojas. Papel de 90 g/m². Con margen. Tamaño Folio. Espiral nylonizada negra. Coil-lock. Colores surtidos.

CÓD.	IMPRESIÓN	
87065	CUADRÍCULA 4 mm	3,25€
68108	RAYADO HORIZONTAL	3,25€
68109	PAUTA ESTRECHA 2,5 mm	3,25€
68110	PAUTA ANCHA 3,5 mm	3,25€





POWER IN YOUR HANDS

La tinta no traspasa



ORGANIZACIÓN POR COLOR

Europeanbook y Recambio Color



Europeanbook **Black n' Colours**

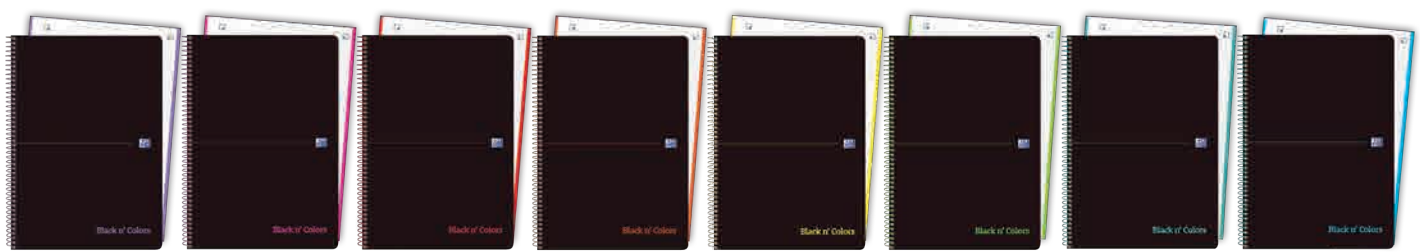

SCRIBZEE by



Una aplicación gratuita alojada en la nube que permite **escanear, guardar, organizar y compartir** tus notas manuscritas



Disponible en



Libretas con tapas de plástico **OPEN FLEX®**

NUEVOS COLORES



A4



A5+



/Oxford.Generation



/Oxfordgeneration_es

www.ParticipayGanaconOxford.es

www.my-oxford.com



CÓD.

77222 3,16€

Tapa blanda

Tapa de cartoncillo impreso. 50 hojas. Papel de 90 g/m². Din A4. Espiral negra. Rayado horizontal. Con margen. Colores surtidos.

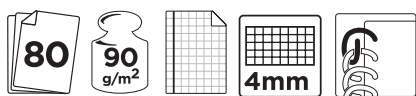

CÓD.

FORMATO

49367 FOLIO 2,34€

49368 CUARTO 1,32€

Tapa blanda

Tapa de cartoncillo impreso. 80 hojas. Papel de 90 g/m². Espiral negra. Cuadrícula de 4 mm. Con margen. Colores surtidos.

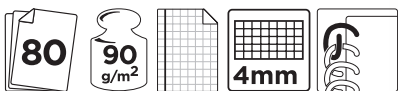

CÓD. FORMATO

49365 FOLIO 4,66€

49366 CUARTO 3,09€

Tapa dura

Tapa dura. 80 hojas. Papel de 90 g/m² extrablanco y satinado. Cuadrícula de 4 mm. Con margen. Colores surtidos.



CUADRÍCULA DE 5 MM.

CÓD.	COLOR	Box	Sheet	Price
50356	AMARILLO	5	1	4,69€
50353	AZUL	5	1	4,69€
74357	GRIS	1	-	4,69€
50357	LILA	5	1	4,69€
74361	MENTA	1	-	4,69€
74360	NARANJA	1	-	4,69€
50354	ROJO	5	1	4,69€
74362	ROSA	1	-	4,69€
74358	ROSA FUCSIA	1	-	4,69€
74359	TURQUESA	1	-	4,69€
50355	VERDE	5	1	4,69€
49369	SURTIDOS	4	1	4,69€

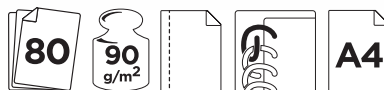

RAYADO HORIZONTAL.

CÓD.	COLOR	Box	Price
77223	AZUL	1	3,98€
77227	LILA	1	3,98€
77229	MENTA	1	3,98€
77228	NEGRO	1	3,98€
77224	ROJO	1	3,98€
77230	TURQUESA	1	3,98€
77225	VERDE	1	3,98€

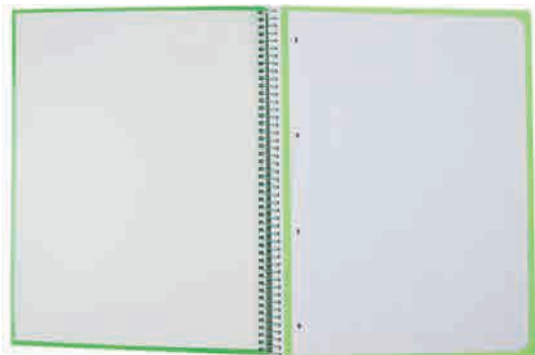

Tapa dura microperforado Book 1

Tapa dura. 80 hojas. Papel de 90 g/m², extrablanco y satinado. 4 taladros. Espiral simple a juego con el color de la tapa y el recuadro.

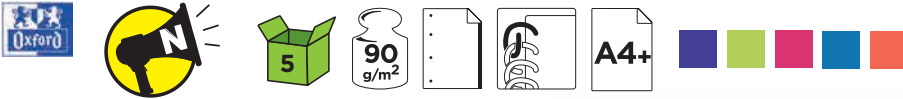

CUADRÍCULA 5 MM

CÓD.	COLOR	
64882	AQUA INTENSO	3,85€
64883	CORAL	3,85€
64879	LILA	3,85€
64880	LIMA	3,85€
64881	ROSA FRAMBUESA	3,85€



RAYADO HORIZONTAL

CÓD.	COLOR	
64887	AQUA INTENSO	3,85€
64888	CORAL	3,85€
64884	LILA	3,85€
64885	LIMA	3,85€
64886	ROSA FRAMBUESA	3,85€

Tapa dura microperforado Ebook 1 Touch

Tapa dura. 80 hojas. Papel de 90 g/m², extrablancos y satinado. Con un tacto suave y un acabado mate. OPTIK PAPER. Permite escribir por las dos caras. 4 taladros. Espiral simple a juego con el color de la tapa y el recuadro. Din A4+. Medidas: 29,7 x 23 cm.

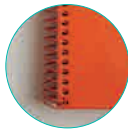
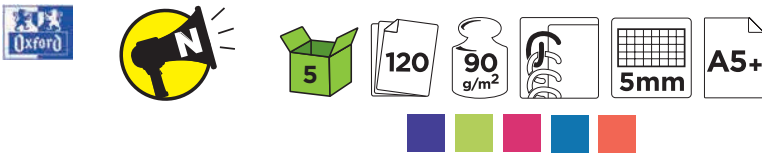

CÓD.	
64889	3,81€

Tapa dura microperforado Ebook 1 Touch

Tapa dura. 120 hojas. Papel de 90 g/m², extrablancos y satinado. Con un tacto suave y un acabado mate. OPTIK PAPER. Permite escribir por las dos caras. 4 taladros. Espiral simple a juego con el color de la tapa y el recuadro. Din A5+. Medidas: 29,7 x 23 cm. Colores surtidos.

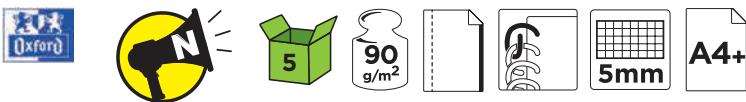

CÓD.	Nº DE HOJAS	
64854	80	3,74€
64855	120	4,72€

Tapa dura microperforado Ebook 1 Black n' Red

Diseño muy elegante para aquellos profesionales que buscan un cuaderno de gran calidad y que no pasa de moda. Cuaderno con tapa dura. 80 hojas. Espiral simple a juego con la banda de color rojo. Papel de 90 g/m². OPTIK PAPER. Permite escribir por las dos caras. Cuadrícula de 5 mm. Formato Din A4+.

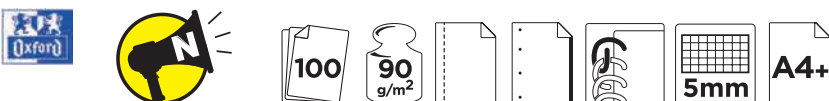

CÓD.	
64871	4,72€

Tapa dura Ebook 5 Black n' Colors separadores

Diseño discreto, pero con un toque de color. Tapa dura. Tapas de color negro con espiral y logo de color. Papel de 90 g/m². 100 hojas con bandas de color con las hojas troqueladas en forma de pestaña, para varias asignaturas y práctico para utilizar como separadores. Microperforado. 4 taladros. OPTIK PAPER. Permite escribir por las dos caras. Cuadrícula de 5 mm. Formato Din A4+. Color verde.

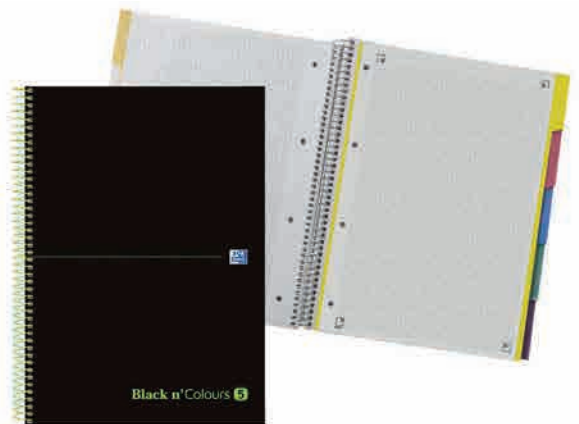

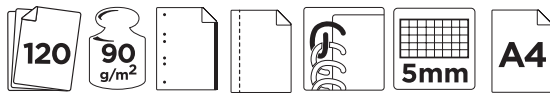

CÓD.

74044 6,41€

Tapa dura microperforado Ebook 4

Cuaderno con doble espiral. Tapa dura. 120 hojas. Papel de 90 g/m² OPTIK PAPER. Permite escribir por las dos caras. La tinta no traspasa. Microperforado. Cuadrícula de 5 mm. 4 taladros. 4 bandas de color divididas por 3 separadores extraíbles. Colores surtidos.



CÓD.

IMPRESIÓN

64890 CUADRÍCULA 5 mm 5,97€

64891 RAYADO HORIZONTAL 5,97€

Tapa dura microperforado Ebook 5 Touch

Tapa dura. 120 hojas. Papel de 90 g/m², extrablancos y satinados. Con un tacto suave y un acabado mate. OPTIK PAPER. Permite escribir por las dos caras. Microperforado. 5 colores de banda que permiten identificar rápidamente cada asignatura. Espiral simple a juego con el color de la tapa y el recuadro. Din A4+. Medidas: 29,7 x 23 cm. Colores surtidos.



CÓD.

FORMATO

IMPRESIÓN



64846 8°* CUADRÍCULA 5 mm 1 - 3,46€

64848 Din A5+ CUADRÍCULA 5 mm 5 1 2,72€

64849 Din A5+ RAYADO HORIZONTAL 5 1 2,72€

64850 Din A4+ CUADRÍCULA 5 mm 5 1 3,94€

64851 Din A4+ RAYADO HORIZONTAL 1 - 3,94€

* Con gomilla.

Tapa dura Ebook 1 Floral

Ideal para aquellas personas que quieren un cuaderno con un diseño muy colorido y un acabado mate. Cuaderno con tapa dura. 80 hojas. Espiral rosa. Papel de 90 g/m². OPTIK PAPER. Permite escribir por las dos caras.



CÓD.

77767 8,19€

Tapa plástico European Book

Cuaderno con doble espiral. Tapa fabricada en polipropileno. 120 hojas. Papel de 90 g/m² OPTIK PAPER. Permite escribir por las dos caras. La tinta no traspasa. Microperforado. Rayado horizontal. 4 taladros. 4 bandas de color divididas por 3 separadores. Colores surtidos.



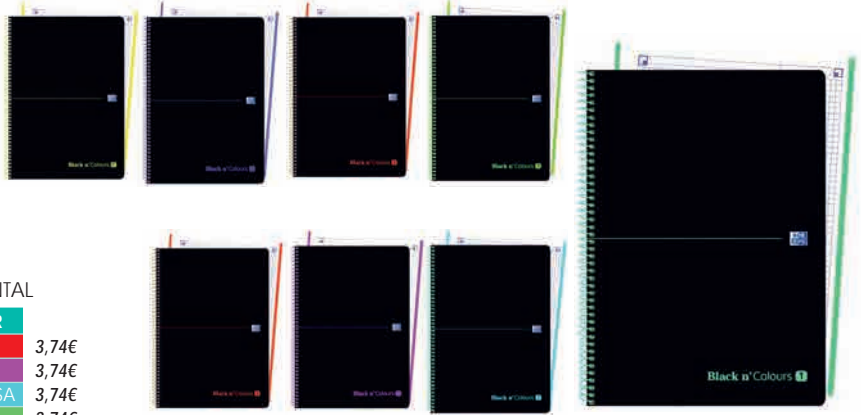
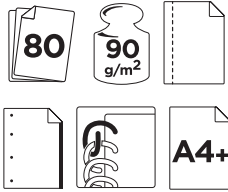

CUADRÍCULA 5 MM

CÓD.	COLOR	PRECIO
64858	ICE MINT	3,74€
64864	LIMA	3,74€
64859	MALVA	3,74€
64860	NARANJA	3,74€
64862	ROJO	3,74€
64861	ROSA	3,74€
64863	TURQUESA	3,74€
64857	VERDE	3,74€

RAYADO HORIZONTAL

CÓD.	COLOR	PRECIO
64867	ROJO	3,74€
64866	ROSA	3,74€
64868	TURQUESA	3,74€
64865	VERDE	3,74€

Tapa plástico Ebook 1 Black n' Colours

Diseño discreto, pero con un toque de color. Tapa de plástico de color negro con espiral y logo de color. Papel de 90 g/m². 80 hojas con banda de color. Microperforado. 4 taladros. OPTIK PAPER. Permite escribir por las dos caras. Formato Din A4+.

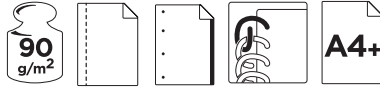

CÓD.	COLOR	IMPRESIÓN	Nº HOJAS	PRECIO
64870	ICE MINT	RAYADO HORIZONTAL	120	4,72€
64869	NARANJA	RAYADO HORIZONTAL	80	3,74€
64856	ROJO	CUADRÍCULA 5 mm*	120	4,72€

* 2 bandas de color.

Tapa plástico Ebook 4 Black n' Colours

Diseño discreto, pero con un toque de color. Tapa de plástico de color negro con espiral y logo de color. Papel de 90 g/m². Con 4 banda de color. Microperforado. 4 taladros. OPTIK PAPER. Permite escribir por las dos caras. Formato Din A4+.

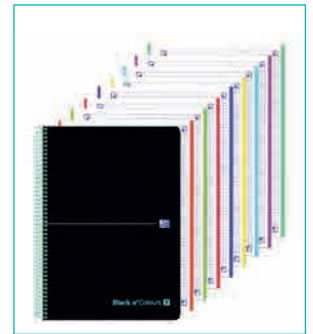
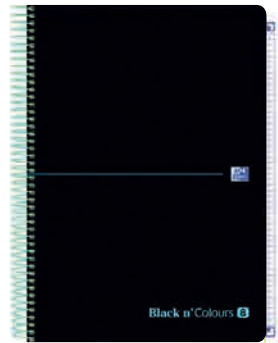

CÓD.	PRECIO
64872	6,58€

Tapa plástico Ebook 8 Black n' Colours

Diseño discreto, pero con un toque de color. Tapa de plástico de color negro con espiral y logo de color. 160 hojas. Papel de 90 g/m². Multisignatura, con 8 bandas de color. Microperforado. 4 taladros. OPTIK PAPER. Permite escribir por las dos caras. Cuadrícula de 5 mm. Formato Din A4+.

LIBRETAS ESCOLARES SERIE TAPA NEGRA



DIN A4

CÓD.	REF.	IMPRESIÓN	PRECIO
54413	LA15	LISO*	1,23€

*Sin margen.

DIN A5

CÓD.	REF.	IMPRESIÓN	PRECIO
54415	LA17	CUADRÍCULA 5 mm	0,81€
54414	LA16	RAYADO HORIZONTAL	0,81€
54416	LA18	LISO*	0,81€

*Sin margen.

Libreta escolar grapada Negra

Fabricada en cartoncillo impreso y plastificado en polietileno. 80 hojas. Papel de 60 g/m². Color negro.

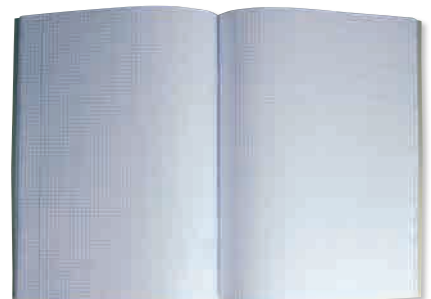

liderpaper



CÓD.	REF.	FORMATO	IMPRESIÓN	Nº HOJAS		
24322	LB02	DIN A5	CUADRÍCULA 3 mm	32	20	0,69€
63650	LB62	DIN A5	CUADRÍCULA 3 mm APAISADA	32	20	0,67€
22518	LB10	DIN A5	CUADRÍCULA 4 mm	16	20	0,56€
22524	LB03	DIN A5	CUADRÍCULA 4 mm	32	20	0,69€
22521	LB11	DIN A5	CUADRÍCULA 6 mm	16	20	0,56€
22527	LB04	DIN A5	CUADRÍCULA 6 mm	32	20	0,69€
68111	LB61	DIN A5	CUADRÍCULA 6 mm APAISADA	32	20	0,64€
24323	LB12	DIN A5	CUADRÍCULA 8 mm	16	20	0,56€
24324	LB05	DIN A5	CUADRÍCULA 8 mm	32	20	0,69€
22519	LB13	DIN A5	RAYADO HORIZONTAL	16	20	0,56€
22525	LB06	DIN A5	RAYADO HORIZONTAL	32	20	0,69€
22523	LB14	DIN A5	PAUTA ANCHA 3,5 mm	16	20	0,56€
22529	LB07	DIN A5	PAUTA ANCHA 3,5 mm	32	20	0,69€
22522	LA03	DIN A5	PAUTA ESTRECHA 2,5 mm	16	20	0,56€
22528	LB08	DIN A5	PAUTA ESTRECHA 2,5 mm	32	20	0,69€
22526	LB09	DIN A5	MILIMETRADO*	32	20	0,69€
24329	LB53	DIN A5	CUADRÍCULA 4 mm APAISADA	32	20	0,69€
77907	LB60	DIN A5	PAUTA ESTRECHA 2,5 mm APAISADA	32	20	0,67€
72698	LB57	DIN A5	RAYADO N°46*	32	20	0,74€
24325	LA01	DIN A4	CUADRÍCULA 4 mm	32	10	1,01€

*Sin margen.

Libreta escolar grapada Write

Tapa de 250 g/m² fabricada en cartoncillo impreso y plastificado brillo con relieve. Papel de 60 g/m². Contienen etiqueta en la portada para rellenar con datos. Con margen. Colores surtidos.

liderpaper



DIN A4

CÓD.	REF.	IMPRESIÓN	
37576	LA02	CUADRÍCULA 4 mm	1,79€
51710	LA12	RAYADO HORIZONTAL*	1,79€

DIN A5

CÓD.	REF.	IMPRESIÓN	
37577	LB01	CUADRÍCULA 4 mm	0,92€
51711	LB34	RAYADO HORIZONTAL*	0,92€

* Doble margen.

Libreta grapada Write

Fabricadas en cartoncillo impreso y plastificado en polietileno con relieve. 80 hojas. Papel de 60 g/m². Colores surtidos. Con margen.



LIBRETAS ESCOLARES SERIE SCRIPTUS

liderpaper

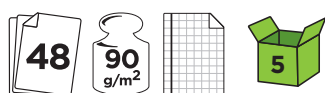
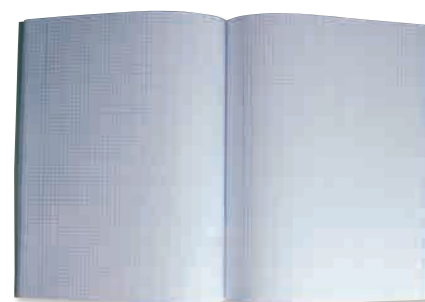

Libreta escolar grapada Scriptus

Tapa de cartoncillo impreso de 300 g/m² y plastificado en polietileno brillo. 48 hojas. Papel 90 g/m² de óptima calidad. Muy resistente. No traspasa la tinta. Con margen. Colores surtidos.

DIN A4

CÓD.	REF.	IMPRESIÓN	
52157	LA05	CUADRÍCULA 3 mm	2,00€
52158	LA06	CUADRÍCULA 4 mm	2,00€
63826	LA24	CUADRÍCULA 5 mm	2,00€
52159	LA07	CUADRÍCULA 6 mm	2,00€
52160	LA08	CUADRÍCULA 8 mm	2,00€
53704	LB38	RAYADO N°46 *	2,00€
48472	LA11	RAYADO HORIZONTAL	2,00€
48473	LA09	PAUTA ANCHA 3,5 mm	2,00€
48474	LA10	PAUTA ESTRECHA 2,5 mm	2,00€
52156	LA04	MILIMETRADO *	2,00€
52198	LB31	LISO *	2,00€
63827	LA25	RAYADO MONTESSORI 3,5 mm	2,00€
63828	LA26	RAYADO MONTESSORI 5 mm	2,00€

* Sin margen.

DIN A5+

CÓD.	REF.	IMPRESIÓN	
52162	LB16	CUADRÍCULA 3 mm	1,23€
63829	LB63	CUADRÍCULA 5 mm	1,23€
52163	LB17	CUADRÍCULA 4 mm	1,23€
52164	LB18	CUADRÍCULA 6 mm	1,23€
52165	LB19	CUADRÍCULA 8 mm	1,23€
72245	LA19	RAYADO N° 46 *	1,23€
48480	LB22	RAYADO HORIZONTAL	1,23€
48481	LB20	PAUTA ANCHA 3,5 mm	1,23€
48482	LB21	PAUTA ESTRECHA 2,5 mm	1,23€
52161	LB15	MILIMETRADO *	1,23€
52199	LB32	LISO *	1,23€
63830	LB64	RAYADO MONTESSORI 3,5 mm	1,23€
63831	LB65	RAYADO MONTESSORI 5 mm	1,23€

* Sin margen.

liderpape



CÓD.	REF.	FORMATO	
64809	LF03	DIN A5	1,14€
64807	LF01	DIN A4	1,86€

Libreta escolar grapada 360°

Libreta con tapa de plástico flexible y resistente. Se puede abrir completamente para una mayor comodidad. 48 hojas. Papel de 90 g/m². Cuadrícula de 4 mm. Con margen. Colores surtidos.

LIBRETAS ESCOLARES OXFORD



DIN A4

CÓD.	IMPRESIÓN	
49372	CUADRÍCULA 4 mm	3,72€
77232	CUADRÍCULA 5 mm	3,72€
49376	RAYADO HORIZONTAL	3,72€
49374	PAUTA ESTRECHA 2,5 mm	3,72€

DIN A5

CÓD.	IMPRESIÓN	
49373	CUADRÍCULA 4 mm	1,77€
49377	RAYADO HORIZONTAL	1,77€
49375	PAUTA ESTRECHA 2,5 mm	1,77€

Libreta escolar grapada

48 hojas. Papel de 90 g/m². OPTIK PAPER: permite escribir por las dos caras. La tinta no traspasa.



CÓD.	IMPRESIÓN	FORMATO	COLORES			
77760	CUADRÍCULA 5 mm	90 X 140 mm	SURTIDOS	10	-	1,53€
77761	CUADRÍCULA 4 mm	DIN A5	SURTIDOS	10	1	1,94€
77237	RAYADO HORIZONTAL	DIN A5	SURTIDOS	10	-	1,91€
77236	RAYADO HORIZONTAL	DIN A5	NEGRO	1	-	1,65€
77762	CUADRÍCULA 4 mm	DIN A4	SURTIDOS	10	-	3,95€
77238	RAYADO HORIZONTAL	DIN A4	SURTIDOS	10	-	3,92€
77763	LISO	DIN A4	SURTIDOS	10	1	3,95€
77240	CUADRÍCULA 5 mm	DIN A4	SURTIDOS	10	-	3,92€
77241	CUADRÍCULA 5 mm	DIN A4	NEGRO	1	1	3,92€
77239	RAYADO HORIZONTAL	DIN A4	NEGRO	1	1	3,92€

Libreta escolar grapada Open Flex

Libreta grapada con tapas finas fabricadas en plástico flexible de gran resistencia. OPENFLEX: con apertura 180° para una máxima comodidad de escritura. 48 hojas. Con una página de guarda. Papel de 90 g/m². OPTIK PAPER: permite escribir por las dos caras. La tinta no traspasa.

liderpape

24 70 g/m² 4º

12

CÓD. REF. 1,29€
37500 IFO1

Libreta índice
Tapa de cartoncillo impreso. Índice flexible.
Tamaño cuarto (207 x 154 mm). Papel de 70 g/m².
Grapadas. 24 hojas. Colores surtidos.

LIBRETAS ENCOLADAS

liderpape

DIN A5 (148 x 210 mm)

CÓD.	REF.	IMPRESIÓN	COLOR	
36102	LB39	CUADRÍCULA 4 mm	AZUL	5,57€
36103	LB40	CUADRÍCULA 4 mm	NEGRO	5,57€
36101	LB41	CUADRÍCULA 4 mm	ROJO	5,57€
36104	LB42	CUADRÍCULA 4 mm	VERDE	5,57€
36899	LB43	RAYADO HORIZONTAL	AZUL	5,57€
36900	LB44	RAYADO HORIZONTAL	NEGRO	5,57€
36901	LB45	RAYADO HORIZONTAL	ROJO	5,57€
36902	LB46	RAYADO HORIZONTAL	VERDE	5,57€
37496	LB47	ÍNDICE	NEGRO	6,29€
58611	LB50	LISO	SURTIDOS	5,57€

DIN A6 (105 x 148 mm)

CÓD.	REF.	IMPRESIÓN	COLOR	
36106	LD01	CUADRÍCULA 4 mm	AZUL	3,77€
36107	LD02	CUADRÍCULA 4 mm	NEGRO	3,77€
36105	LD03	CUADRÍCULA 4 mm	ROJO	3,77€
36108	LD04	CUADRÍCULA 4 mm	VERDE	3,77€
36895	LD05	RAYADO HORIZONTAL	AZUL	3,77€
36896	LD06	RAYADO HORIZONTAL	NEGRO	3,77€
36897	LD07	RAYADO HORIZONTAL	ROJO	3,77€
36898	LD08	RAYADO HORIZONTAL	VERDE	3,77€
37497	LD09	ÍNDICE	AZUL	4,13€
58612	LB51	LISO	SURTIDOS	3,77€

DIN A7 (74 x 105 mm)

CÓD.	REF.	IMPRESIÓN	COLOR	
36110	LG01	CUADRÍCULA 4 mm	AZUL	2,42€
36111	LG02	CUADRÍCULA 4 mm	NEGRO	2,42€
36109	LG03	CUADRÍCULA 4 mm	ROJO	2,42€
36112	LG04	CUADRÍCULA 4 mm	VERDE	2,42€
36891	LG05	RAYADO HORIZONTAL	AZUL	2,42€
36892	LG06	RAYADO HORIZONTAL	NEGRO	2,42€
36893	LG07	RAYADO HORIZONTAL	ROJO	2,42€
36894	LB58	RAYADO HORIZONTAL	VERDE	2,42€
37498	LG09	ÍNDICE	ROJO	3,05€



A5

**Libreta tapa simil piel**

Cuaderno encolado con cierre de gomillas. Perfecta para llevar encima, tomar apuntes, hacer bocetos, plasmar cualquier idea. Tapa simil-piel flexible de 1,75 mm de espesor. 120 hojas. 70 g/m².

Clairefontaine

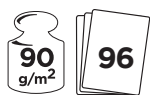
**Libreta tapa cartulina - Encolada**

Cuaderno encolado con lomo de tela. Perfecto para el día a día y para llevar a cualquier parte. Tapa de cartulina coloreada en pasta, grano piel. 96 hojas. Papel vitela aterciopelado de 90 g/m². Claire Fontaine. Con certificado PEFC.

CÓD.	IMPRESIÓN	COLOR	FORMATO	
78611	CUADRÍCULA 5 mm	KRAFT MARRÓN	DIN A4	7,22€
78612	RAYADO HORIZONTAL	KRAFT MARRÓN	DIN A4	7,22€
78613	CUADRÍCULA 5 mm	KRAFT MARRÓN	DIN A5	4,62€
78614	RAYADO HORIZONTAL	KRAFT MARRÓN	DIN A5	4,62€
63259	LISO	KRAFT MARRÓN	DIN A4	8,12€
63260	LISO	KRAFT MARRÓN	DIN A5	5,21€
78615	CUADRÍCULA 5 mm	NEGRO	DIN A4	7,22€
78616	RAYADO HORIZONTAL	NEGRO	DIN A4	7,22€
78617	CUADRÍCULA 5 mm	NEGRO	DIN A5	4,62€
78618	RAYADO HORIZONTAL	NEGRO	DIN A5	4,62€
63261	LISO	NEGRO	DIN A4	8,12€
63262	LISO	NEGRO	DIN A5	5,21€





CÓD.

64853 10,76€

Libreta agenda tapa dura - Encolada

Cuaderno ideal para planificar y tomar notas. Con tapa extradura de color negro y cierre con gomilla. Tiene 112 hojas intercaladas con 1 hoja de planning semanal y 3 hojas de notas por semana. El cuaderno permite un uso para 56 semanas y no está fechado lo que facilita una total flexibilidad a la hora de empezarlo y acabarlo. Fabricado con papel OPTIK PAPER de 90 g/m². Medidas: 176 x 250 mm.



CÓD.

57052 45,20€

**Libro de firmas**

Libro de firmas con tapa acolchada fabricada en simil piel, rematado con cosido en toda la vuelta. 80 hojas lisas en color crema. Incluye pasa páginas. Medidas: 305 x 210 mm.

RECAMBIOS

liderpape

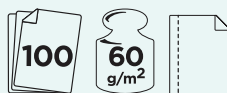

FOLIO (215 x 315 mm). NATURAL.

CÓD.	REF.	IMPRESIÓN	TALADROS	MARGEN	
12016	RF02	CUADRÍCULA 4 mm	-	SI	1,53€
08260	RF03	CUADRÍCULA 3 mm	4	SI	1,53€
10412	RF01	CUADRÍCULA 4 mm	4	SI	1,53€
05736	RF04	CUADRÍCULA 6 mm	4	SI	1,53€
05704	RF05	CUADRÍCULA 8 mm	4	SI	1,53€
53869	RF22	RAYADO N°46	4	NO	1,53€
11858	RF06	RAYADO HORIZONTAL	4	SI	1,53€
27780	RF07	PAUTA ANCHA 3,5 mm	4	SI	1,53€
13899	RF08	PAUTA ESTRECHA 2,5 mm	4	SI	1,53€
10415	RF09	MILIMETRADO	4	NO	1,53€
06822	RF10	LISO	4	NO	1,53€
08181	RF16	CUADRÍCULA 4 mm*	4	SI	1,53€
18646	RF11	CUADRÍCULA 4 mm	16	SI	1,53€
18817	RF12	RAYADO HORIZONTAL	16	NO	1,53€
18894	RF13	PAUTA ESTRECHA 2,5 mm	16	NO	1,53€
18657	RF14	MILIMETRADO	16	NO	1,53€
18818	RF15	LISO	16	NO	1,53€

* 80 hojas.

CUARTO (155 x 215,50 mm). 100 HOJAS.

CÓD.	REF.	IMPRESIÓN	TALADROS	APAISADO	MARGEN	
08811	RC02	CUADRÍCULA 3 mm	2	SI	SI	0,94€
06759	RC01	CUADRÍCULA 4 mm	2	SI	SI	0,94€
08275	RC03	CUADRÍCULA 6 mm	2	SI	SI	0,94€
08290	RC04	CUADRÍCULA 8 mm	2	SI	SI	0,94€
08276	RC14	LISO	2	SI	NO	1,02€
29675	RC05	CUADRÍCULA 3 mm	6	NO	SI	0,94€
29676	RC06	CUADRÍCULA 4 mm	6	NO	SI	0,94€
29677	RC07	CUADRÍCULA 6 mm	6	NO	SI	0,94€
29678	RC08	CUADRÍCULA 8 mm	6	NO	SI	0,94€
54538	RC19	RAYADO N°46	6	NO	SI	0,94€
29679	RC09	RAYADO HORIZONTAL	6	NO	SI	0,94€
29683	RC10	PAUTA ANCHA 3,5 mm	6	NO	SI	0,94€
29680	RC11	PAUTA ESTRECHA 2,5 mm	6	NO	SI	0,94€
29681	RC12	MILIMETRADO	6	NO	NO	0,94€
29682	RC13	LISO	6	NO	NO	0,94€

Recambio de anillas 60 g/m². 100 hojas

Por su completa gama, es un complemento ideal para la utilización escolar. Con margen.

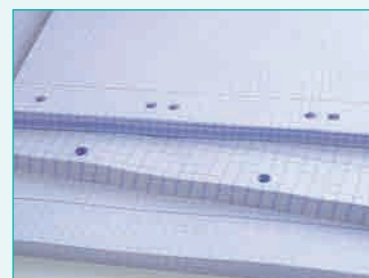



DIN A4

CÓD.	REF.	IMPRESIÓN	TALADROS	
49752	RE01	CUADRÍCULA 5 mm	4	2,39€
52397	RE03	RAYADO HORIZONTAL*	4	2,39€

* 70 g/m².

DINA5

CÓD.	REF.	IMPRESIÓN	TALADROS	
52705	RE04	CUADRÍCULA 5 mm	6	1,68€
52394	RE02	RAYADO HORIZONTAL	6	1,68€

Recambio de anillas 80 g/m². 120 hojas

Bandas de 5 colores. Sin margen.

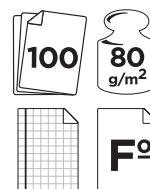

CÓD.	REF.	
50019	RF18	2,21€

Recambio de anillas 80 g/m². 100 hojasFolio. 4 taladros. Papel de 80 g/m². La tinta no traspasa. Cuadrícula 4 mm. Con margen.

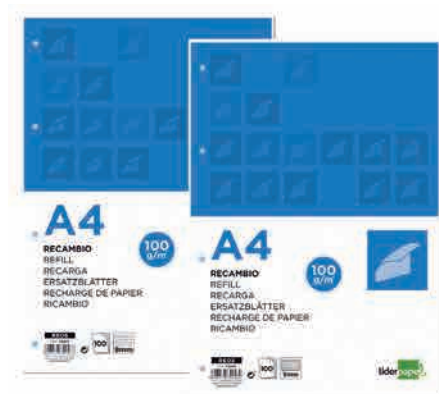

CÓD.	REF.	IMPRESIÓN	
72246	RE05	CUADRÍCULA 5 mm	2,63€
72247	RE06	RAYADO HORIZONTAL	2,63€

Recambio de anillas 100 g/m². 100 hojasDin A4. 4 taladros. 5 bandas de color. Papel de 100 g/m² extrafuerte. La tinta no traspasa.

DIN A4. 4 TALADROS

CÓD.	REF.	IMPRESIÓN	
47116	RA05	CUADRÍCULA 4 mm	3,03€
29104	RA01	CUADRÍCULA 5 mm**	3,03€
29105	RA02	RAYADO HORIZONTAL**	3,03€
47118	RA04	MILIMETRADO*	3,03€
47119	RA07	PAUTA ESTRECHA 2,5 mm	3,03€
29106	RA03	LISO**	3,03€
47117	RA06	LISO*	3,03€
79689	RA09	RAYADO HORIZONTAL	3,03€
79648	RA08	RAYADO N°46*	3,03€



DIN A5. 6 TALADROS. MULTIUSO PARA CARPETAS DE 2 Y 4 ANILLAS

CÓD.	REF.	IMPRESIÓN	
29107	RB01	CUADRÍCULA 5 mm**	1,64€
29108	RB02	RAYADO HORIZONTAL**	1,64€
29109	RB03	LISO**	1,64€

*Sin margen.

**Doble margen.

Recambio de anillas 100 g/m². 100 hojas

Con margen. Papel extrafuerte, la tinta no traspasa.



CÓD.	
77771	2,75€

Recambio de anillas 90 g/m². 100 + 20 hojas gratis

100 + 20 hojas. Din A4. Papel de calidad OPTIK PAPER. 4 taladros. Cuadrícula de 4 mm.

CÓD.	
74061	4,82€

Recambio de anillas 90 g/m². 80 hojas

Recambio encolado de 80 hojas. Din A4. Papel de calidad OPTIK PAPER. 4 taladros. 5 bandas de color. Cuadrícula de 5 mm.



CÓD.
72517 120,48€

Recambio de anillas 90 g/m². 80 hojas

Recambio encolado de 80 hojas. Din A4. Cuadrícula de 5 mm. 4 taladros. Colores surtidos. Paquete de 30 unidades.

multifin

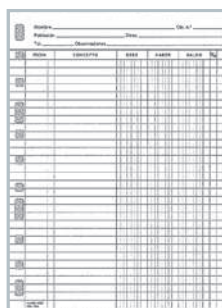

CTAS. CTES.

CÓD.	TAMAÑO	FORMATO	
06834	CUARTO	NATURAL	2,69€
06836	CUARTO	APAISADO	2,69€
06835	FOLIO	NATURAL	4,65€
06837	FOLIO	APAISADO	4,65€

Recambio de anillas 90 g/m². 50 hojas. Cuentas corrientes
Multitaladro. Sin numerar. Papel de 90 g/m². 50 hojas.

multifin



FOLIO. RECAMBIO 3005.

CÓD.	IMPRESIÓN	
06842	CUADRÍCULA 4 mm	2,81€
06854	LISO	2,81€

CUADRÍCULA 4 mm

CUARTO. RECAMBIO 3002.

CÓD.	IMPRESIÓN	
06840	CUADRÍCULA 4 mm	1,82€
06857	LISO	1,82€

Recambio de anillas 90 g/m². 50 hojas.
Multitaladro sin numerar. Papel 90 g/m². 50 hojas.

BLOCS DE NOTAS

liderpape



CUADRÍCULA 4 mm

CÓD.	REF.	FORMATO	
03343	BN01	DIN A4 (210 x 297 mm)	3 1,89€
03321	BN03	DIN A5 (148 x 210 mm)	6 0,99€
03323	BN05	DIN A6 (105 x 148 mm)	10 0,55€
10438	BN07	DIN B7 (88 x 125 mm)	10 0,48€
02608	BN09	DIN A7 (74 x 105 mm)	10 0,39€

RAYADO HORIZONTAL

CÓD.	REF.	FORMATO	
48397	BN14	DIN A4 (210 x 297 mm)	3 1,89€
48396	BN13	DIN A5 (148 X 210 mm)	6 0,99€
48395	BN12	DIN A6 (105 x 148 mm)	10 0,55€
48394	BN11	DIN A7 (74 x 105 mm)	10 0,38€

Bloc de notas perforado

Tapa de cartoncillo impreso de 250 g/m². 80 Hojas. Papel de 60 g/m². Formato apaisado.



LISO

CÓD.	REF.	FORMATO	
03341	BN02	DIN A4 (210 x 297 mm)	3 1,89€
03319	BN04	DIN A5 (148 X 210 mm)	6 0,99€
03322	BN06	DIN A6 (105 x 148 mm)	10 0,55€
10437	BN08	DIN B7 (88 x 125 mm)	10 0,47€
10436	BN10	DIN A7 (74 x 105 mm)	10 0,39€

liderpape



CÓD.	REF.	FORMATO	IMPRESIÓN			
70018	BN21	DIN A4	CUADRÍCULA 4 mm	5	-	2,13€
70019	BN22	DIN A4	LISO	5	-	2,13€
70016	BN19	DIN A5	CUADRÍCULA 4 mm	6	1	1,08€
70017	BN20	DIN A5	LISO	6	-	1,08€
70014	BN17	DIN A6	CUADRÍCULA 4 mm	10	-	0,60€
70015	BN18	DIN A6	LISO	10	1	0,60€
70012	BN15	DIN A7	CUADRÍCULA 4 mm	10	-	0,39€
70013	BN16	DIN A7	LISO	10	-	0,39€

Bloc de notas perforado

Perforado. Sin tapa. Con lomo encolado entelado verde. 80 hojas. Papel de 60 g/m². Formato apaisado.

SIN TAPA

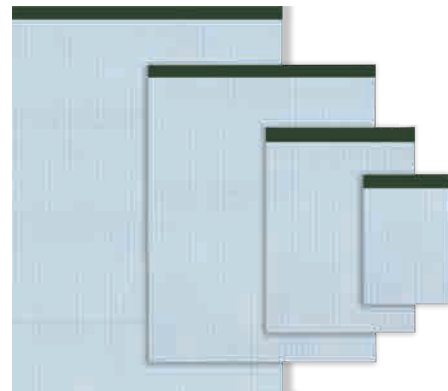
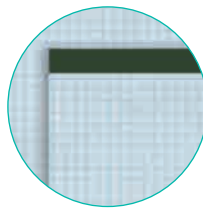

liderpape



CÓD.	REF.	
22550	PR03	2,09€

Bloc de notas encolado

Din A4. 50 hojas. Papel de 60 g/m². Rayado horizontal. Con margen. Hojas amarillas.



liderpape

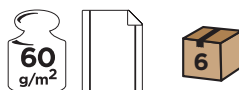
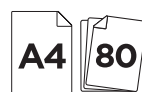

CÓD.	REF.	IMPRESIÓN	
32457	PR01	CUADRÍCULA 5 mm	1,38€
32458	PR02	RAYADO HORIZONTAL	1,38€

Bloc de notas encolado

Din A4. 80 hojas. Encolado. Doble margen. Papel de 60 g/m².



BLOCS RECAMBIO ENCOLADO

liderpape

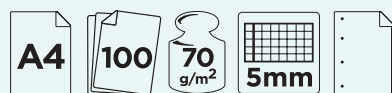

CÓD.	REF.	BANDA DE COLOR	
32382	BR01	AZUL	3,68€
32186	BR02	GRIS	3,68€
32385	BR03	NARANJA	3,68€
32383	BR04	ROJO	3,68€
32384	BR05	VERDE	3,68€

Bloc recambio encolado

Din A4. 100 Hojas. Papel de 70 g/m². 1 banda de color. Se puede utilizar como bloc o como recambio. 4 taladros.

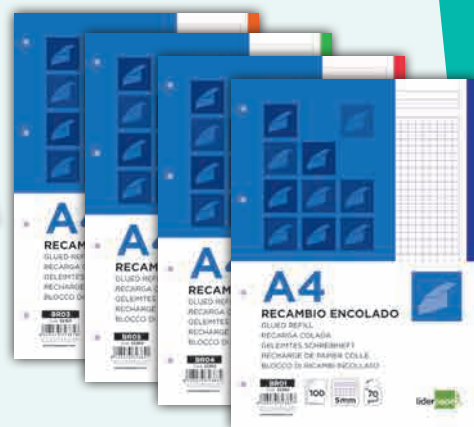

liderpape

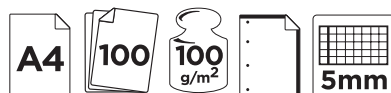

CÓD.	REF.	COLOR	
73784	BR09	AZUL	4,58€
73781	BR06	GRIS	4,58€
73783	BR08	NARANJA	4,58€
73785	BR10	ROJO	4,58€
74337	BR11	ROSA	4,58€
73782	BR07	VERDE	4,58€

Bloc recambio encolado

Din A4. 100 hojas. Cuadrícula de 5 mm. Papel de 100 g/m². 1 banda de color. Se puede utilizar como bloc o como recambio. 4 taladros.



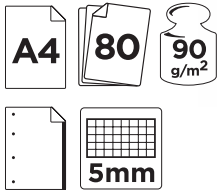

CÓD.	COLOR	
72511	AMARILLO	4,58€
72508	AZUL	4,58€
72512	LILA	4,58€
74364	MENTA HIELO	4,58€
74363	NARANJA OSCURO	4,58€
72513	MORADO	4,58€
72514	NEGRO	4,58€

CÓD.	COLOR	
72509	ROJO	4,58€
72515	ROSA	4,58€
74365	ROSA DULCE	4,58€
72516	TURQUESA	4,58€
72510	VERDE	4,58€

Bloc recambio encolado

Din A4. 80 hojas. Cuadrícula de 5 mm. Papel de 90 g/m². Banda y cuadrícula del mismo color. Se puede utilizar como bloc o como recambio. 4 taladros.

BLOCS DE CARTAS



CÓD.	REF.	IMPRESIÓN	
00655	CR04	LISO	1,29€
00656	CR05	RAYADO HORIZONTAL	1,37€

Bloc de cartas

Holandesa. 40 hojas. Papel de 60 g/m². Encolado. Enlomado. Indicado para escribir cartas.

TIPOS DE LIBROS DE ACTAS/CONTABILIDAD

SIN NUMERAR (S):

No llevan número de páginas ni número de folio.

FOLIADO (F):

Cada folio/hoja va numerada (sólo una cara de la página).

PAGINADO (P):

Cada cara va numerada.

LIBROS DE ACTAS

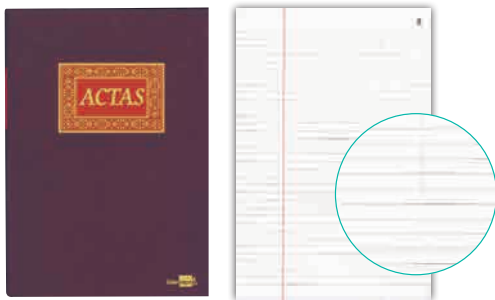

CÓD.	REF.	
37501	AT01	9,72€

Libro de actas

Forrado en tela con lomo engomado. Papel registro de 100 g/m². Foliado. Medidas: 220 x 315 mm. Formato natural. 100 hojas.

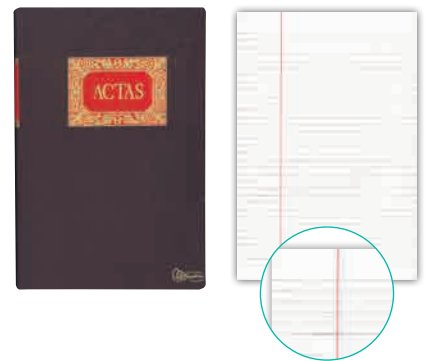

CÓD.	HOJAS	
04593	50	7,51€
04594	100	10,54€

Libro de actas

Libro forrado en tela con lomo engomado. Papel registro de 102 g/m². Foliado. Medidas: 220 x 315 mm. Formato natural.



15 anillas

CÓD.	
20575	12,68€

Libro de actas

Hojas móviles taladradas y numeradas. Utilizables en impresora. Cubiertas en plástico color burdeos. Mecanismo: 15 anillas de 25 mm de diámetro. Papel de 102 g/m². 100 hojas lisas foliadas. Tamaño Din A4.



Miquelrius

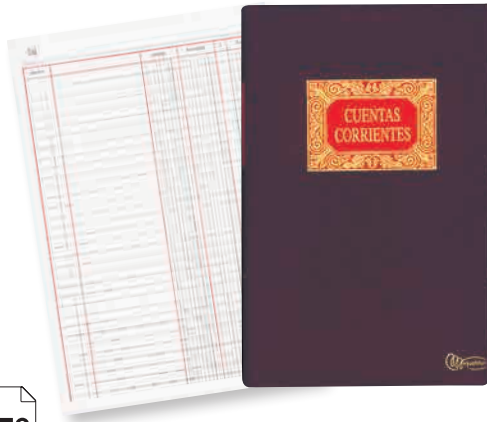

CÓD.	IMPRESIÓN	TIPO	
04601	CAJA (ENTRADA Y SALIDA)	F	13,16€
04613	CTAS. CTES. (DEBE, HABER Y SALDO)	P	13,16€
04622	DIARIO DOBLE	F	10,54€
04680	FACTURAS EMITIDAS - I.V.A. N° 64	F	13,16€
04679	FACTURAS RECIBIDAS - I.V.A. N° 65	F	13,16€
04683	HORIZONTAL	F	10,54€
04687	MAYOR - DEBE Y HABER	F	13,16€

Libros de contabilidad

Libros forrados en tela con lomo engomado. Papel registro de 102 g/m². Tamaño folio. Formato natural. 100 hojas.

Miquelrius

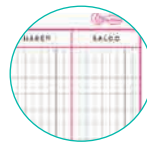

CÓD.	IMPRESIÓN	TIPO	
04596	CAJA (ENTRADA Y SALIDA)	F	8,32€
04611	CTAS. CTES. (DEBE, HABER Y SALDO)	P	7,79€

Libros de contabilidad

Papel registro de 90 g/m². Tamaño 4°. Formato apaisado. 100 hojas.

Miquelrius



CÓD.	IMPRESIÓN	Nº	TIPO	
04648	REGISTROS DE SOCIOS	13	F	13,16€
04637	ENTRADA DE CORRESPONDENCIA	42	S	13,16€
04668	SALIDA CORRESPONDENCIA	43	S	13,16€
04663	INGRESOS Y GASTOS	61	F	13,16€
13812	REGISTRO DE ACCIONES NOMINATIVAS	75	F	13,16€
13813	REGISTRO DE SOCIOS PARA S.R.L.	76	F	13,16€
21256	ENTRADA Y SALIDA EN EL MISMO LIBRO	99	S	10,08€
04599	CAJA (ENTRADA Y SALIDA)	-	F	13,16€
13367	CTAS. CTES. (DEBE, HABER Y SALDO)	-	P	10,54€

Libros de contabilidad

Tamaño folio. Formato apaisado. 100 hojas.

Miquelrius

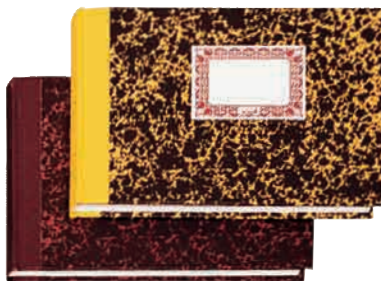

CÓD.	
20238	4,79€

Libros cartóné

Cuadernos de cartón forrado de papel jaspeado y lomo engomado. Impresión: caja (entrada y salida). Papel de 70 g/m². Tamaño cuarto (207 x 154 mm). Formato apaisado. 100 hojas.



CÓD.	
76311	3,85€

Libros cartóné

Cuaderno con cubierta de cartón contracolado con papel impreso y barnizado negro. Lomo de tela engomado de color azul. Papel extra opaco 90 g/m². Cuadrícula 5 mm. Tamaño A5 (148 x 210 mm). Formato natural. 80 hojas.





FOLIO

CÓD.	IMPRESIÓN	HOJAS	FORMATO	TIPO	
02549	CUADRÍCULA 4 mm	100	NATURAL	S	5,28€
02558	CTAS. CTES. (DEBE, HABER Y SALDO)	100	NATURAL	P	7,94€
02565	RAYADO HORIZONTAL	100	NATURAL	S	5,28€
02563	RAYADO HORIZONTAL	100	APAISADO	S	5,28€
02554	MAYOR (DEBE Y HABER)	100	NATURAL	F	7,94€
02573	REGISTRO DE FACTURAS EMITIDAS - I.V.A. Nº 64	50	NATURAL	S	5,89€
08898	REGISTRO DE FACTURAS RECIBIDAS - I.V.A. Nº 65	50	NATURAL	S	5,89€

CUARTO

CÓD.	IMPRESIÓN	HOJAS	FORMATO	TIPO	
02555	CUADRÍCULA 4 mm	100	NATURAL	S	2,98€
02559	CTAS. CTES. (DEBE, HABER Y SALDO)	100	APAISADO	P	4,50€
02564	RAYADO HORIZONTAL	100	NATURAL	S	2,98€
02551	CAJA (ENTRADA Y SALIDA)	100	APAISADO	F	4,30€
02553	MAYOR (DEBE Y HABER)	100	APAISADO	F	4,30€

OCTAVO

CÓD.	IMPRESIÓN	HOJAS	FORMATO	TIPO	
02595	RAYADO HORIZONTAL	80	NATURAL	S	2,31€

ÍNDICES. CUARTO

CÓD.	IMPRESIÓN	HOJAS	FORMATO	
03812	CUADRÍCULA 8 mm	100	NATURAL	5,46€



Libros cartoné

Cuadernos de cartón forrado de papel jaspeado y lomo de tela engomado. Papel de 70 g/m².



CÓD.	
20920	3,93€

Cuaderno de vencimientos

Encuadernación de espiral con 50 hojas, papel de 102 g/m². 4° natural (220 x 151 mm). Cubiertas en cartulina de 330 g/m². Ref. 96.

LIBROS DE VISITAS



liderpape



	CÓD.	REF.	IDIOMA	
	52257	LV01	CASTELLANO	5,21€
	71962	LV04	CATALÁN	5,21€
	71960	LV02	EUSKERA	5,21€
	71961	LV03	GALLEGO	5,21€

Libro de visitas

Cubierta en cartoncillo 250 g/m², plastificada impresa a 2 colores. Encuadernación rústica. Las hojas amarillas están perforadas para que el inspector pueda llevarse la copia. Las blancas no han de estar perforadas. 100 hojas de papel autocopiativo (50 blancas y 50 amarillas), numeradas en papel de 57 g/m². Din A4 (210 x 297 mm).



LIBROS DE SUBCONTRATACIÓN



CÓD.	IDIOMA	
39024	CASTELLANO	3,27€
39253	CATALÁN	4,13€
39254	EUSKERA	3,30€
39255	GALLEGO	3,30€

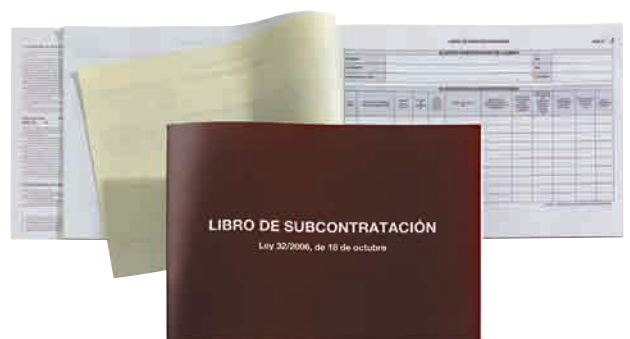

Libro subcontratación

Cubierta cartulina de 210 g/m². Din A4. 70 g/m². Formato apaisado. Con papel autocopia. Juego de 10 hojas.

UNA HOJA.

CÓD.	ANCHO	DIÁMETRO	TIPO	PAPEL	MARCA		
18149	37 mm	70 mm	ELECTRA	60 g/m ²	-	10	0,45€
12073	37,5 mm	75 mm	ELECTRA	60 g/m ²	-	10	0,45€
39816	44 mm	70 mm	ELECTRA	60 g/m ²	-	10	0,46€
12074	44,5 mm	75 mm	ELECTRA	60 g/m ²	-	10	0,45€
08269	56 mm	65 mm	ELECTRA	60 g/m ²	-	10	0,45€
11859	57 mm	65 mm	ELECTRA	60 g/m ²	-	10	0,45€
11888	58 mm	65 mm	ELECTRA	60 g/m ²	-	10	0,45€
12218	70 mm	65 mm	ELECTRA	60 g/m ²	-	10	0,54€
14733	75 mm	65 mm	ELECTRA	60 g/m ²	-	10	0,55€
35091	44 mm	70 mm	TÉRMICO	58 g/m ²	Q-CONNECT®	10	1,14€
74323	57 mm	35 mm	TÉRMICO	58 g/m ²	Q-CONNECT®	10	0,55€
58301	57 mm	40 mm	TÉRMICO	58 g/m ²	-	10	0,47€
58300	57 mm	45 mm	TÉRMICO	58 g/m ²	-	10	0,59€
35090	57 mm	47 mm	TÉRMICO	58 g/m ²	Q-CONNECT®	10	0,59€
39817	57 mm	48 mm	TÉRMICO	58 g/m ²	-	10	0,72€
21760	57 mm	60 mm	TÉRMICO	58 g/m ²	Q-CONNECT®	10	0,74€
39292	60 mm	55 mm	TÉRMICO	58 g/m ²	-	10	0,92€
97018	80 mm	60 mm	TÉRMICO	58 g/m ²	Q-CONNECT®	10	1,18€
35089	80 mm	80 mm	TÉRMICO	58 g/m ²	Q-CONNECT®	5	2,05€

DOS HOJAS. COPIATIVO.

CÓD.	ANCHO	DIÁMETRO	TIPO	PAPEL		
19349	57 mm	65 mm	COPIATIVO	58 g/m ²	10	1,05€
07206	75 mm	65 mm	COPIATIVO	58 g/m ²	10	1,27€



Rollos para sumadoras

Diferentes medidas. Rollos de papel para sumadoras, cajas registradoras, calculadoras impresoras, etc. Mandril 12 mm.

PAPEL DE FAX

Q-CONNECT®

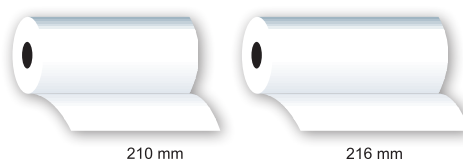

210 mm

216 mm

CÓD.	REF.	ANCHO X LARGO	MANDRIL	
20333	KF50106	210 mm x 15 m	12 mm	1,82€
13684	KF10710	216 mm x 30 m	12 mm	2,84€

Rollo papel de fax

Papel térmico para faxes.



15 m

50 m

100 m

TALONARIOS

MEDIDAS NORMALIZADAS:

BOLSILLO	(85 x 135 mm)
8°	(105 x 155 mm)
4°	(144 x 210 mm)
3 EN FOLIO	(205 x 102 mm)
2 EN FOLIO	(263 x 100 mm)
DIN A4	(210 x 297 mm)
FOLIO	(215 x 315 mm)

TAPA Y CONTRATAPA EN
CARTONCILLO DE 220 g/m²
ESTUCADO 1 CARA Y REVERSO GRIS.
IMPRESA EN OFFSET.

IDIOMA CATALÁN 

IMPUESTO IGIC
CANARIAS

ALBARANES
ARQUEO DE CAJA
AUSENTES
CAMARERO
COMUNIDAD
ENTREGAS
FACTURAS
INQUILINATO
LOTERIAS
MOSTRADOR
MULTIUSOS
ORDEN DE TRABAJO
PEDIDOS
PRESUPUESTOS
RECIBOS
RESTAURANTE
SALARIOS
VALES

IDIOMA 
EUSKERA



Original 100 hojas
Papel interior 60 g/m².

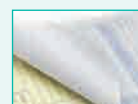

Original y copia 50 juegos.
Papel interior 55-57 g/m².



Original y 2 copias.
150 Hojas. 50 Juegos.
Papel interior 55-57-53 g/m².



OCTAVO

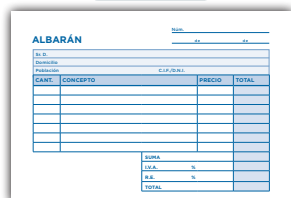

CÓD.	REF.	
58306	T267	0,99€

Talonnario Albarán

Formato apaisado. Tamaño octavo (105 x 155 mm). Original y copia.



CUARTO

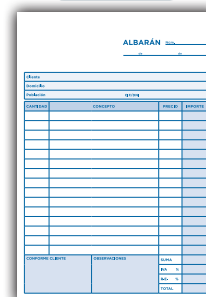

CÓD.	REF.	JUEGOS		
11657	T115	ORIGINAL	10	0,99€
16890	T215	ORIGINAL Y COPIA	5	1,83€
17734	T315	ORIGINAL Y 2 COPIAS	5	2,62€

Talonnario Albarán

Formato natural. Tamaño cuarto (144 x 210 mm). Con IVA.



OCTAVO

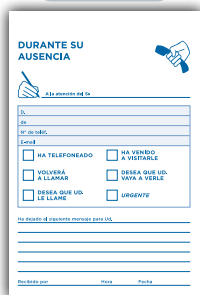

CÓD.	REF.	
07770	T103	0,58€

Talonnario de Ausentes

Formato natural. Tamaño octavo (105 x 155 mm). Original.



BOLSILLO

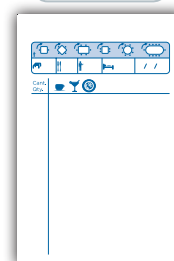

CÓD.	REF.	
53166	T251	0,78€

Talonnario Camarero zig-zag

Formato natural. Tamaño de bolsillo (85 x 135 mm). Original y copia.



BOLSILLO

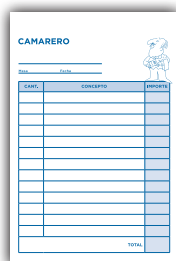

CÓD.	REF.	JUEGOS			
23337	T150	ORIGINAL	10	1	0,47€
23338	T250	ORIGINAL Y COPIA	10	1	0,79€
23339	T350	ORIGINAL Y 2 COPIAS	10	-	1,16€

Talonnario Camarero

Formato natural. Tamaño bolsillo (85 x 135 mm). Sin IVA.



OCTAVO

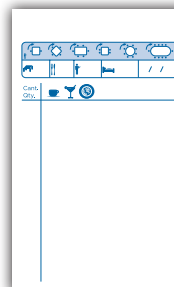

CÓD.	REF.	
53167	T252	1,00€

Talonnario Camarero zig-zag

Formato natural. Tamaño octavo (105 x 155 mm). Original y copia.

OCTAVO

Original

Original y copia

Original y 2 copias

CÓD.	REF.	JUEGOS		
07771	T102	ORIGINAL	10	0,58€
12429	T202	ORIGINAL Y COPIA	5	0,99€
12430	T302	ORIGINAL Y 2 COPIAS	5	1,49€

Talonnario Camarero
Formato natural. Tamaño octavo (105 x 155 mm). Sin IVA.



OCTAVO

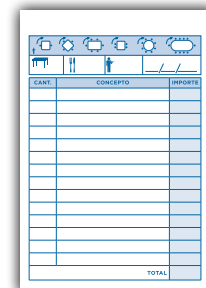
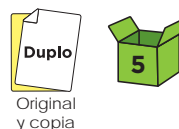

CÓD.	REF.	
47121	T280	1,01€

Talonnario Camarero

Formato natural. Tamaño octavo (105 x 155 mm). Sin IVA. Original y copia.

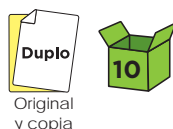

OCTAVO

CÓD.	REF.	JUEGOS		
21206	TL13	DUPLICADO CON PAPEL CARBÓN AZUL		0,90€
24608	T231	ORIGINAL Y COPIA PAPEL AUTOCOPIANTE*		1,01€

*Mesa.

Talonnario Camarero

Formato natural. Tamaño octavo (105 x 155 mm).

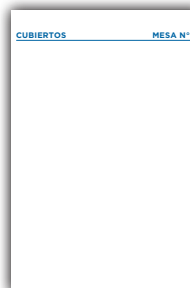
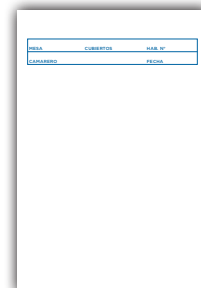



CÓD.	REF.	JUEGOS		
11653	T114	ORIGINAL	10	0,70€
12431	T214	ORIGINAL Y COPIA	10	1,24€
12432	T314	ORIGINAL Y 2 COPIAS	10	1,93€

Talonnario Camarero
Formato natural.
Tamaño 3 en folio (102 x 205 mm). Sin IVA.

3 EN FOLIO

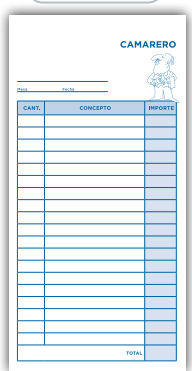

CÓD.	REF.	JUEGOS		
07774	T106	ORIGINAL	10	0,72€

Talonnario Comunidad
Formato apaisado. Tamaño 3 en folio (102 x 205 mm).
Con IVA y matriz. Original.

3 EN FOLIO

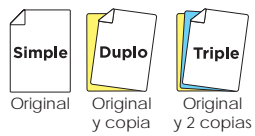

CÓD.	REF.	JUEGOS		
18175	T128	ORIGINAL	10	0,58€
18176	T228	ORIGINAL Y COPIA	10	0,99€
18177	T328	ORIGINAL Y 2 COPIAS	5	1,49€

Talonnario Entregas
Formato apaisado. Tamaño octavo (105 x 155 mm).

OCTAVO

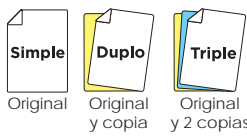
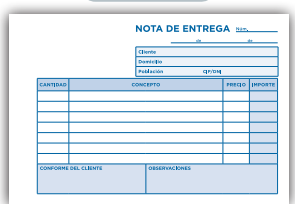

CÓD.	REF.	JUEGOS		
18178	T129	ORIGINAL	10	0,99€
18179	T229	ORIGINAL Y COPIA	5	1,78€
18180	T329	ORIGINAL Y 2 COPIAS	5	2,59€

Talonnario Entregas
Formato apaisado. Tamaño cuarto (144 x 210 mm).

CUARTO

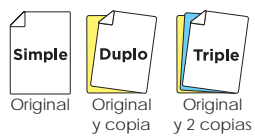
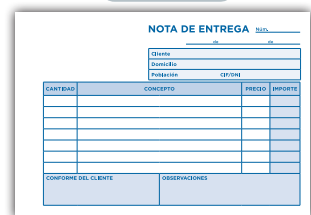

CÓD.	REF.	JUEGOS		
15791	T126	ORIGINAL	10	1,01€
17374	T226	ORIGINAL Y COPIA	5	1,83€
17375	T326	ORIGINAL Y 2 COPIAS	5	2,59€

Talonnario Entregas
Formato natural. Tamaño cuarto (144 x 210 mm).

CUARTO

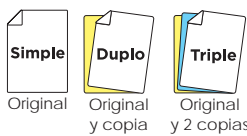
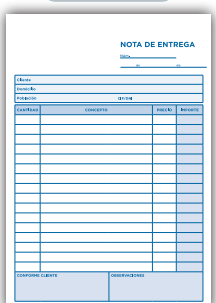

CÓD.	REF.	JUEGOS		
07780	T101	ORIGINAL	10	0,58€
12414	T201	ORIGINAL Y COPIA	10	0,99€
12416	T301	ORIGINAL Y 2 COPIAS	5	1,44€

Talonnario Facturas
Formato natural. Tamaño octavo (105 x 155 mm). Sin IVA.

OCTAVO

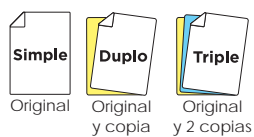
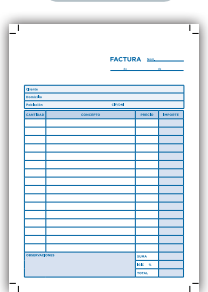

CÓD.	REF.	JUEGOS		
11650	T100	ORIGINAL	10	0,58€
12413	T200	ORIGINAL Y COPIA	10	1,00€
12415	T300	ORIGINAL Y 2 COPIAS	5	1,44€

Talonnario Facturas
Formato natural.
Tamaño octavo (105 x 155 mm). Con IVA.

OCTAVO

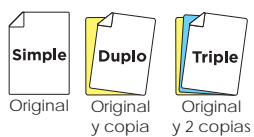
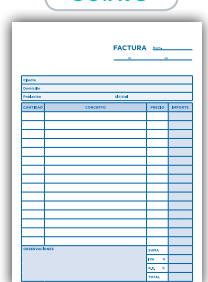

CÓD.	REF.	JUEGOS		
11658	T117	ORIGINAL	10	0,99€
12418	T217	ORIGINAL Y COPIA	10	1,78€
12420	T317	ORIGINAL Y 2 COPIAS	5	2,59€

Talonnario Facturas
Formato natural.
Tamaño cuarto (144 x 210 mm). Sin IVA.

CUARTO

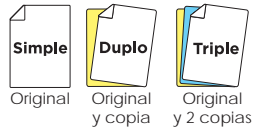
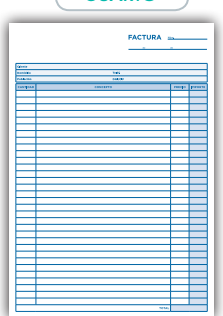

CÓD.	REF.	JUEGOS		
07777	T116	ORIGINAL	10	1,01€
12417	T216	ORIGINAL Y COPIA	5	1,83€
12419	T316	ORIGINAL Y 2 COPIAS	5	2,62€

Talonnario Facturas
Formato natural.
Tamaño cuarto (144 x 210 mm). Con IVA.

CUARTO

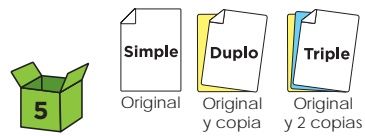

CÓD.	REF.	JUEGOS		
11656	T118	ORIGINAL	10	0,99€
12421	T218	ORIGINAL Y COPIA	10	1,78€
12423	T318	ORIGINAL Y 2 COPIAS	5	2,59€

Talonnario Facturas
Formato apaisado. Tamaño cuarto (144 x 210 mm). Con IVA.

CUARTO

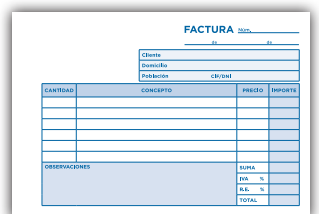



FOLIO



CÓD.	REF.	JUEGOS	PRECIO
12435	T224	Original y copia	3,67€

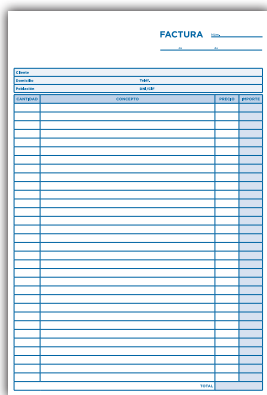

Talonario Facturas

Formato natural. Original y copia. Tamaño folio (210 x 315 mm). Sin IVA.



FOLIO

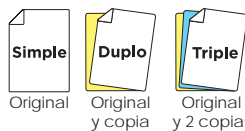

CÓD.	REF.	JUEGOS	PRECIO
07779	T123	Original	1,83€
12433	T223	Original y copia	3,67€
12434	T323	Original y 2 copias	5,43€

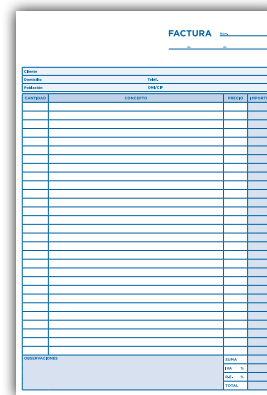

Talonario Facturas

Formato natural. Tamaño folio (210 x 315 mm). Con IVA.



3 EN FOLIO

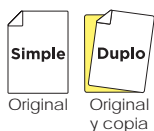

CÓD.	REF.	JUEGOS	PRECIO
07783	T107	Original	0,70€
21986	T207	Original y copia	1,23€

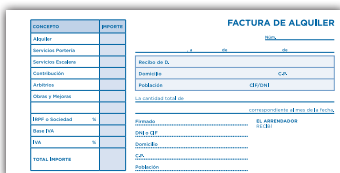

Talonario Inquilinato

Formato apaisado. Tamaño 3 en folio (102 x 205 mm). Con condiciones e IVA.



3 EN FOLIO

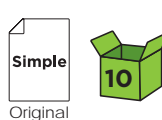

CÓD.	REF.	PRECIO
07785	T111	0,72€



Talonario Lotería

Formato apaisado. Original. Tamaño 3 en folio (102 x 205 mm). Con matriz.



CUARTO

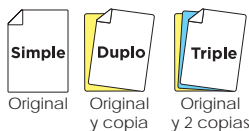

CÓD.	REF.	JUEGOS	PRECIO
37333	T155	Original	1,01€
37334	T255	Original y copia	1,78€
37335	T355	Original y 2 copias	2,60€

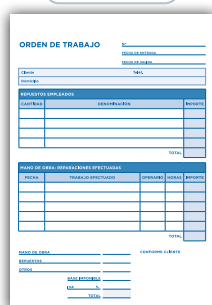

Talonario Orden de trabajo

Formato natural. Tamaño cuarto (144 x 210 mm).



CUARTO

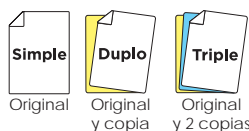

CÓD.	REF.	JUEGOS	PRECIO
07791	T122	Original	0,99€
12425	T222	Original y copia	1,78€
12426	T322	Original y 2 copias	2,59€

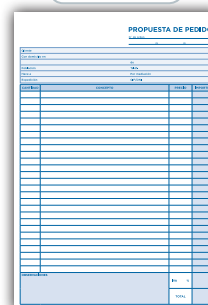

Talonario Pedidos

Formato natural. Tamaño cuarto (144 x 210 mm).



FOLIO

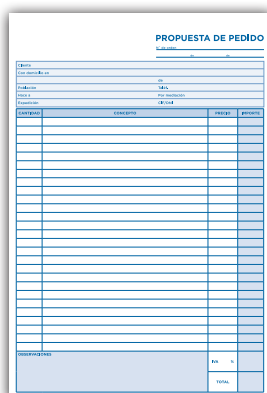
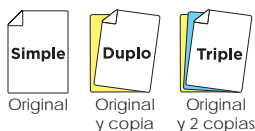

CÓD.	REF.	JUEGOS	PRECIO
07790	T125	Original	1,93€
12427	T225	Original y copia	3,67€
12428	T325	Original y 2 copias	5,43€

Talonario Pedidos

Formato natural. Tamaño folio (210 x 315 mm).



CUARTO



CÓD.	REF.	JUEGOS	PRECIO
18184	T130	Original	0,99€
18185	T230	Original y copia	1,78€

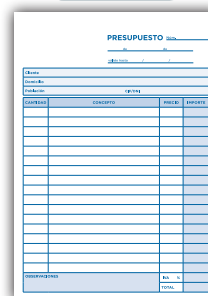

Talonario Presupuesto

Formato natural. Tamaño cuarto (144 x 210 mm).



3 EN FOLIO



CÓD.	REF.	PRECIO
07792	T105	0,72€



Talonario Recibos

Formato apaisado. Tamaño 3 en folio (102 x 205 mm). Con matriz. Original.

3 EN FOLIO



liderpape

Simple

Original

Duplo

Original y copia

Triple

Original y 2 copias

CÓD.	REF.	JUEGOS	
18440	T136	ORIGINAL	0,70€
18441	T236	ORIGINAL Y COPIA	1,28€
18442	T336	ORIGINAL Y 2 COPIAS	1,98€

Talonnario Recibos
Formato apaisado. Tamaño 3 en folio (102 x 205 mm). Sin matriz.

2 EN FOLIO



liderpape

Simple

Original

5

CÓD.	REF.	
11661	T134	1,29€

Talonnario Recibos
Formato apaisado. Tamaño 2 en folio (100 x 263 mm). Normalizado con matriz. Original. Papel de 80 g/m².

DIN A4



liderpape

Simple

Original

10

CÓD.	REF.	
19838	T148	1,78€

Talonnario Salarios
Formato natural. Tamaño Din A4. Papel de 80 g/m².

3 EN FOLIO

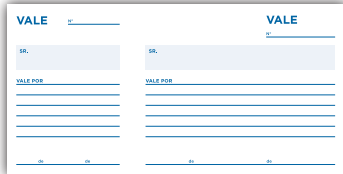

liderpape

Simple

Original

10

CÓD.	REF.	
07796	T104	0,70€

Talonnario Vales
Formato apaisado. Tamaño 3 en folio (102 x 205 mm). Con matriz. Original.

3 EN FOLIO



liderpape

Duplo

Original y copia

10

CÓD.	REF.	
18191	T235	1,23€

Talonnario Vales
Formato apaisado. Tamaño 3 en folio (102 x 205 mm). Sin matriz. Original y copia.

CUARTO

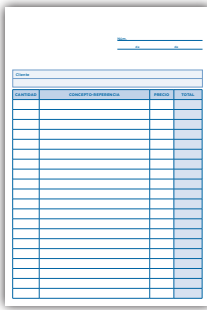

liderpape

Simple

Original

Duplo

Original y copia

CÓD.	REF.	JUEGOS	
53894	T199	ORIGINAL	10 1,02€
53895	T299	ORIGINAL Y COPIA	5 1,29€

Talonnario Multiuso
Formato natural. Tamaño cuarto (144 x 210 mm).

OCTAVO

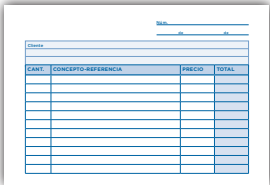

liderpape

Duplo

Original y copia

10

CÓD.	REF.	
58305	T266	0,99€

Talonnario Multiuso
Formato apaisado. Tamaño octavo (105 x 155 mm). Original y copia.

OCTAVO



liderpape

Simple

Original

10

CÓD.	REF.	
96334	T103-CAT	0,58€

Talonnario Absència - Catalán
Formato natural. Tamaño octavo (105 x 155 mm). Original.

BOLSILLO



liderpape

Duplo

Original y copia

Triple

Original y 2 copias

10

CÓD.	REF.	JUEGOS	
31178	T250-CAT	ORIGINAL Y COPIA	0,77€
31179	T350-CAT	ORIGINAL Y 2 COPIAS	1,08€

Talonnario Cambrer - Catalán
Formato apaisado. Tamaño bolsillo (85 x 135 mm).

OCTAVO



liderpape

Simple

Original

Duplo

Original y copia

Triple

Original y 2 copias

CÓD.	REF.	JUEGOS	
96326	T128-CAT	ORIGINAL	0,58€
96325	T228-CAT	ORIGINAL Y COPIA	0,99€
96324	T328-CAT	ORIGINAL Y 2 COPIAS	1,44€

Talonnario Lliurement - Catalán
Formato apaisado. Tamaño octavo (105 x 155 mm).

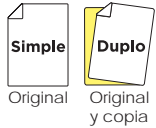

CUARTO

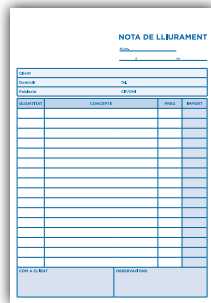

CÓD.	REF.	JUEGOS		
96329	T126-CAT	ORIGINAL	10	0,99€
96328	T226-CAT	ORIGINAL Y COPIA	5	1,83€

Talonnario Lliurament - Catalán

Formato natural. Tamaño cuarto (144 x 210 mm).



CUARTO

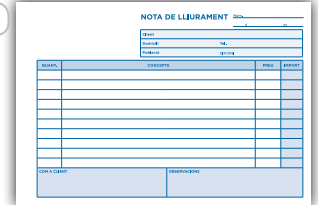

CÓD.	REF.	JUEGOS		
96332	T129-CAT	ORIGINAL	10	1,03€
96331	T229-CAT	ORIGINAL Y COPIA	5	1,78€
96330	T329-CAT	ORIGINAL Y 2 COPIAS	5	2,59€

Talonnario Lliurament - Catalán

Formato apaisado. Tamaño cuarto (144 x 210 mm).



CUARTO

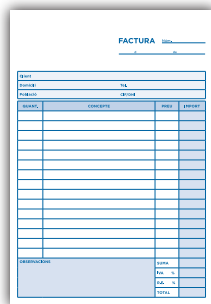

CÓD.	REF.	JUEGOS		
96336	T216-CAT	ORIGINAL Y COPIA		1,78€
96335	T316-CAT	ORIGINAL Y 2 COPIAS		2,65€

Talonnario Factures - Catalán

Formato natural. Tamaño cuarto (144 x 210 mm). Con IVA.



CUARTO

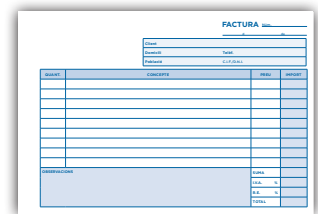

CÓD.	REF.	JUEGOS		
96319	T318-CAT	ORIGINAL Y 2 COPIAS		2,65€

Talonnario Factures - Catalán

Formato apaisado. Tamaño cuarto (144 x 210 mm). Con IVA.



FOLIO

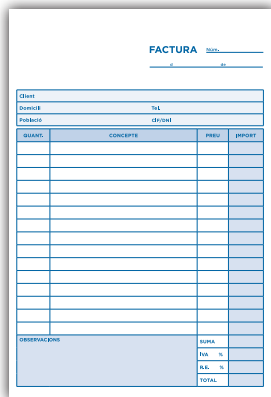

CÓD.	REF.	
96322	T223-CAT	3,67€

Talonnario Factures - Catalán

Formato natural. Tamaño folio (215 x 315 mm). Con IVA. Original y copia.

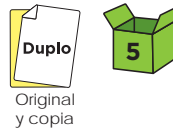

CUARTO

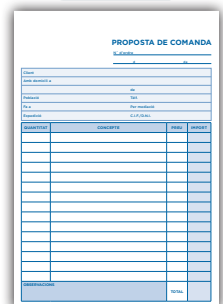

CÓD.	REF.	
96323	T222-CAT	1,83€

Talonnario Proposta de Comanda - Catalán

Formato natural. Tamaño cuarto (144 x 210 mm). Original y copia.



3 EN FOLIO



CÓD.	REF.	
96333	T105-CAT	0,70€

Talonnario Rebut - Catalán

Formato apaisado. Tamaño 3 en folio (102 x 205 mm). Con matriz. Original.

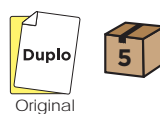

CUARTO



CÓD.	REF.	
73519	T216-EUS	1,65€

Faktura Talonarioa - Euskera

Formato natural. Tamaño cuarto (144 x 210 mm). Con IVA. Original y copia.

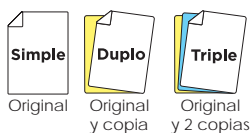

OCTAVO

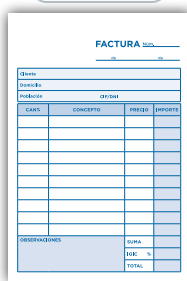

CÓD.	REF.	JUEGOS		
99882	T100-IGIC	ORIGINAL	10	0,58€
99881	T200-IGIC	ORIGINAL Y COPIA	10	0,99€
99880	T300-IGIC	ORIGINAL Y 2 COPIAS	5	1,44€

Talonnario Facturas - Canarias

Formato natural. Tamaño octavo (105 x 155 mm). Con impuesto I.G.I.C.

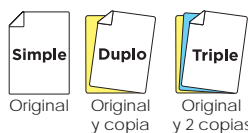

CUARTO

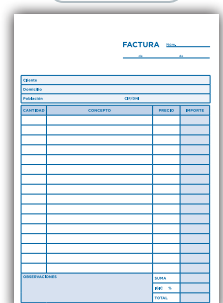

CÓD.	REF.	JUEGOS		
99885	T116-IGIC	ORIGINAL	10	0,99€
99884	T216-IGIC	ORIGINAL Y COPIA	1	1,78€
99883	T316-IGIC	ORIGINAL Y 2 COPIAS	1	2,59€

Talonnario Facturas - Canarias

Formato natural. Tamaño cuarto (144 x 210 mm). Con impuesto I.G.I.C.

lider 

CÓD.	REF.	TIPO	Nº	MEDIDAS		
08068	RI 02	DOBLE	001-999	54 x 210 mm	30	1,19€
08069	RI 01	SENCILLA*	0001-1000	30 x 210 mm	60	0,78€

* Colores surtidos.

Tira de rifa

Con 10 números por tira. Engomado a un lado.

CÓD.
08068



CÓD.
08069



lider 

60 X 145 mm



Talonario Mostrador

Tapa de cartoncillo. Grapado. Con matriz y numerados. 100 hojas. Disponible en varios colores. Medidas: 60 x 145 mm.

CÓD.	REF.	COLOR	
22961	TL01	AMARILLO	0,44€
22956	TL02	BLANCO	0,44€
22960	TL03	CELESTE	0,44€
22958	TL04	NARANJA	0,44€
22957	TL05	ROSA	0,44€
22959	TL06	VERDE	0,44€



lider 

50 X 110 mm



Talonario Mostrador

Tapa de cartoncillo. Grapado. Con matriz y numerados. 100 hojas. Disponible en varios colores. Medidas: 50 x 110 mm.

CÓD.	REF.	COLOR	
21851	TL07	AMARILLO	0,39€
21912	TL09	BLANCO	0,39€
21850	TL08	CELESTE	0,39€
21853	TL10	NARANJA	0,39€
21852	TL11	ROSA	0,39€
21854	TL12	VERDE	0,39€



NORMALIZACIÓN DE SOBRES Y BOLSAS A EFECTOS DE CORREOS

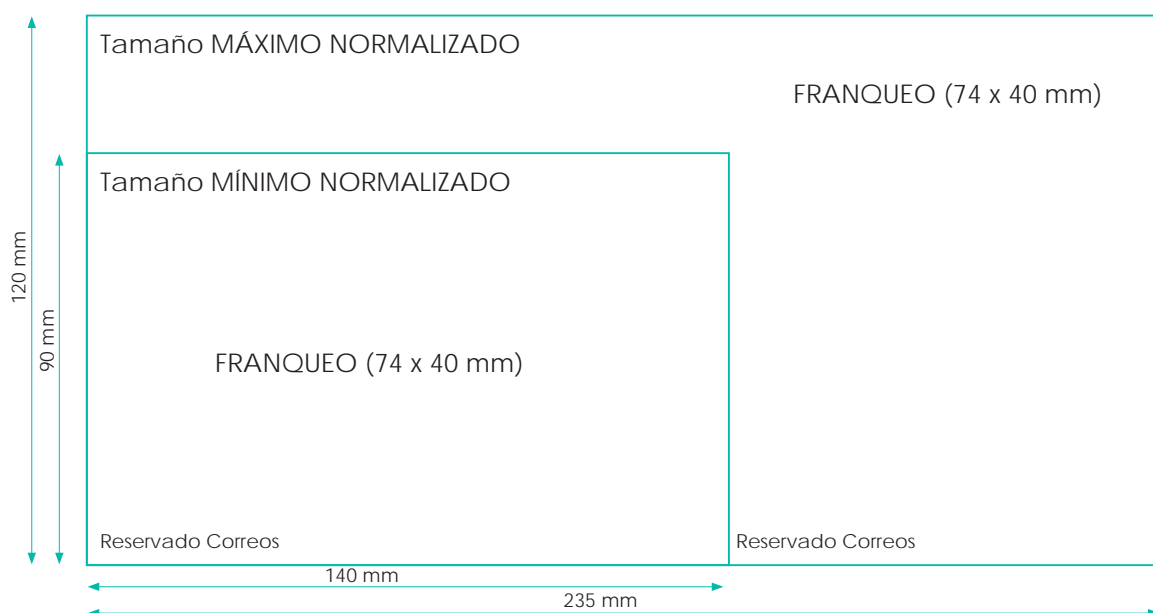

NORMALIZACIÓN DE SOBRES Y BOLSAS

ENVÍOS NORMALIZADOS:

Se consideran NORMALIZADOS aquellos envíos cuyas características permiten ser franqueados y clasificados mecánicamente. Disfrutan del franqueo mínimo los tamaños comprendidos entre 90 x 104 mm y 120 x 235 mm, si su peso es de 20 gramos o menos.

ENVÍOS NO NORMALIZADOS:

Los envíos de medidas superiores a 120 x 235 mm, se consideran NO NORMALIZADOS y su franqueo pasa a ser de la segunda escala. Los envíos con pesos superiores a 20 gramos, cualesquiera que sean sus medidas, se consideran también NO NORMALIZADOS y su franqueo se rige entonces por su peso. Por debajo de 90 x 140 mm no son admitidos por Correos.



SOLAPA PICO
(con cierre engomado)



ENGOMADO



TIRA DE SILICONA
(adhesivo con tira de silicona)



VENTANA DERECHA



VENTANA IZQUIERDA



SIN VENTANA



DIRECTO
(adhesivo con
tira de silicona)



ENGOMADO



PAPEL KRAFT
REFORZADO



AIR KRAFT
(con el interior de
plástico de burbujas)



SIN VENTANA



SISTEMA DE CIERRE AUTOADHESIVO
Protegido con tira de silicona.
Mayor duración del sobre. Perfecta
adherencia y durabilidad del adhesivo.



SISTEMA DE CIERRE ENGOMADO
Adhesivo al contacto con la
humedad. Tipo de cierre ideal
para ensobradora.

SOBRES: LA SOLAPA ESTÁ EN EL LADO MÁS LARGO

Sobre tarjeta visita 70 x 110 mm



CÓD.	MEDIDAS	TIPO SOLAPA	ABREFÁCIL	VENTANA	GRAMAJE	TIPO PAPEL	COLOR	UND./CAJA	
31913	70 x 110 mm	PICO	NO	NO	80 g/m ²	OFFSET	BLANCO	100	2,88€

Sobre mínimo normalizado



CÓD.	MARCA	MEDIDAS	TIPO SOLAPA	ABREFÁCIL	CIERRE	VENTANA	GRAMAJE	TIPO PAPEL	COLOR	UND./CAJA	
28155	-	90 x 140 mm	PICO	NO	ENGOMADO	NO	120 g/m ²	REGISTRO	BLANCO	100	6,59€
31914	liderpape	95 x 145 mm	PICO	NO	ENGOMADO	NO	70 g/m ²	OFFSET	BLANCO	500	9,59€

Sobre mínimo normalizado 114 x 162 mm

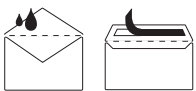

CÓD.	MEDIDAS	TIPO SOLAPA	ABREFÁCIL	CIERRE	VENTANA	GRAMAJE	TIPO PAPEL	COLOR	UND./CAJA	
58636	114 x 162 mm	RECTA	NO	TIRA SILICONA	NO	70 g/m ²	OFFSET	BLANCO	*25	0,97€
33303	114 x 162 mm	PICO	NO	ENGOMADO	NO	70 g/m ²	OFFSET	BLANCO	500	8,13€
33305	114 x 162 mm	PICO	NO	ENGOMADO	NO	70 g/m ²	OFFSET	CREMA	500	9,09€
33301	114 x 162 mm	RECTA	NO	TIRA SILICONA	NO	90 g/m ²	OFFSET	BLANCO	500	9,25€

*PRESENTADO EN PAQUETE DE 25 SOBRES.



Sobre americano

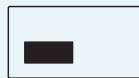
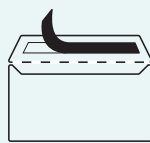

CÓD.	MEDIDAS	TIPO SOLAPA	ABREFÁCIL	CIERRE	VENTANA	GRAMAJE	TIPO PAPEL	COLOR	UND./CAJA	
58640	115 x 225 mm	RECTA	SI	TIRA SILICONA	NO	90 g/m ²	OFFSET	BLANCO	*25	1,01€
58641	115 x 225 mm	RECTA	SI	TIRA SILICONA	DCHA.	90 g/m ²	OFFSET	BLANCO	*25	1,15€
23728	115 x 225 mm	RECTA	SI	TIRA SILICONA	NO	90 g/m ²	OFFSET	BLANCO	10	0,36€
58637	110 x 220 mm	RECTA	SI	TIRA SILICONA	NO	90 g/m ²	OFFSET	BLANCO	*25	0,98€
58638	110 x 220 mm	RECTA	SI	TIRA SILICONA	DCHA.	90 g/m ²	OFFSET	BLANCO	*25	1,13€
31915	110 x 220 mm	RECTA	SI	TIRA SILICONA	NO	90 g/m ²	OFFSET	BLANCO	500	12,14€
31916	110 x 220 mm	RECTA	SI	TIRA SILICONA	DCHA.	90 g/m ²	OFFSET	BLANCO	500	15,96€
31926	110 x 220 mm	RECTA	NO	TIRA SILICONA	NO	120 g/m ²	VERJURADO	BLANCO	250	23,75€
31928	110 x 220 mm	RECTA	NO	TIRA SILICONA	NO	120 g/m ²	VERJURADO	AHUESADO	250	25,79€
31918	115 x 225 mm	RECTA	SI	TIRA SILICONA	NO	90 g/m ²	OFFSET	BLANCO	500	12,48€
31917	115 x 225 mm	RECTA	SI	TIRA SILICONA	DCHA.	90 g/m ²	OFFSET	BLANCO	500	14,97€
31919	115 x 225 mm	RECTA	SI	TIRA SILICONA	IZQ.	90 g/m ²	OFFSET	BLANCO	500	17,09€

*PRESENTADO EN PAQUETE DE 25 SOBRES.

Sobre comercial normalizado 120 x 176 mm



CÓD.	MEDIDAS	TIPO SOLAPA	ABREFÁCIL	CIERRE	VENTANA	GRAMAJE	TIPO PAPEL	COLOR	UND./CAJA	
23729	120 x 176 mm	RECTA	SI	TIRA SILICONA	NO	90 g/m ²	OFFSET	BLANCO	10	0,32€
58639	120 x 176 mm	RECTA	NO	TIRA SILICONA	NO	90 g/m ²	OFFSET	BLANCO	*25	0,98€
31920	120 x 176 mm	RECTA	NO	ENGOMADO	NO	70 g/m ²	OFFSET	BLANCO	500	8,91€
31921	120 x 176 mm	RECTA	NO	ENGOMADO	NO	90 g/m ²	VERJURADO	CREMA	500	9,97€
31922	120 x 176 mm	RECTA	NO	TIRA SILICONA	NO	90 g/m ²	OFFSET	BLANCO	500	11,10€

*PRESENTADO EN PAQUETE DE 25 SOBRES.

SOBRES: LA SOLAPA ESTÁ EN EL LADO MÁS LARGO

liderpapel Sobre oficio prolongado 145 x 198 mm



CÓD.	MEDIDAS	TIPO SOLAPA	ABREFÁCIL	CIERRE	VENTANA	GRAMAJE	TIPO PAPEL	COLOR	UND./CAJA	
31923	145 x 198 mm	PICO	NO	ENGOMADO	NO	90 g/m ²	OFFSET	BLANCO	250	9,21€

liderpapel Sobre C5 162 x 229 mm



CÓD.	MEDIDAS	TIPO SOLAPA	ABREFÁCIL	CIERRE	VENTANA	GRAMAJE	TIPO PAPEL	COLOR	UND./CAJA	
58635	162 x 229 mm	RECTA	NO	TIRA SILICONA	NO	90 g/m ²	OFFSET	Blanco	*25	1,46€
31924	162 x 229 mm	RECTA	NO	TIRA SILICONA	NO	90 g/m ²	OFFSET	Blanco	500	21,19€

liderpapel Sobre cuarto 176 x 231 mm



CÓD.	MEDIDAS	TIPO SOLAPA	ABREFÁCIL	CIERRE	VENTANA	GRAMAJE	TIPO PAPEL	COLOR	UND./CAJA	
31925	176 x 231 mm	RECTA	NO	TIRA SILICONA	NO	90 g/m ²	OFFSET	Blanco	500	19,48€

liderpapel Sobre B5 176 x 250 mm



CÓD.	MEDIDAS	TIPO SOLAPA	ABREFÁCIL	CIERRE	VENTANA	GRAMAJE	TIPO PAPEL	COLOR	UND./CAJA	
58633	176 x 250 mm	RECTA	NO	TIRA SILICONA	NO	90 g/m ²	OFFSET	Blanco	*25	1,69€
33302	176 x 250 mm	RECTA	NO	TIRA SILICONA	NO	90 g/m ²	OFFSET	Blanco	500	25,40€

liderpapel Sobre cuarto prolongado 190 x 250 mm



CÓD.	MEDIDAS	TIPO SOLAPA	ABREFÁCIL	CIERRE	VENTANA	GRAMAJE	TIPO PAPEL	COLOR	UND./CAJA	
31927	190 x 250 mm	RECTA	NO	TIRA SILICONA	NO	90 g/m ²	OFFSET	BLANCO	250	13,22€

liderpapel Sobre C4 229 x 324 mm



CÓD.	MEDIDAS	TIPO SOLAPA	ABREFÁCIL	CIERRE	VENTANA	GRAMAJE	TIPO PAPEL	COLOR	UND./CAJA	
58634	229 x 324 mm	RECTA	NO	TIRA SILICONA	NO	90 g/m ²	OFFSET	BLANCO	*25	3,35€
31929	229 x 324 mm	RECTA	NO	TIRA SILICONA	NO	90 g/m ²	OFFSET	BLANCO	250	23,83€

liderpapel Sobre folio



CÓD.	MEDIDAS	TIPO SOLAPA	ABREFÁCIL	CIERRE	VENTANA	GRAMAJE	TIPO PAPEL	COLOR	UND./CAJA	
31930	250 x 353 mm	RECTA	NO	ENGOMADO	NO	90 g/m ²	OFFSET	BLANCO	250	19,86€
31931	260 x 360 mm	PICO	NO	ENGOMADO	NO	90 g/m ²	OFFSET	BLANCO	250	23,63€

*PRESENTADO EN PAQUETE DE 25 SOBRES.

SOBRES BOLSA: LA SOLAPA ESTÁ EN EL LADO MÁS ESTRECHO

liderpapel Sobre bolsa C5 162 x 229 mm



CÓD.	MEDIDAS	TIPO SOLAPA	ABREFÁCIL	CIERRE	VENTANA	GRAMAJE	TIPO PAPEL	COLOR	UND./CAJA	
58646	162 x 229 mm	RECTA	NO	TIRA SILICONA	NO	90 g/m ²	OFFSET	BLANCO	*25	2,40€
33309	162 x 229 mm	RECTA	NO	TIRA SILICONA	NO	90 g/m ²	OFFSET	BLANCO	500	20,22€
58647	162 x 229 mm	RECTA	NO	TIRA SILICONA	NO	90 g/m ²	KRAFT	MARRÓN	*25	2,40€
31937	162 x 229 mm	RECTA	NO	TIRA SILICONA	NO	90 g/m ²	KRAFT	MARRÓN	500	22,17€

liderpapel Sobre bolsa B5 176 x 250 mm



CÓD.	MEDIDAS	TIPO SOLAPA	ABREFÁCIL	CIERRE	VENTANA	GRAMAJE	TIPO PAPEL	COLOR	UND./CAJA	
33308	176 x 250 mm	RECTA	NO	TIRA SILICONA	NO	90 g/m ²	OFFSET	BLANCO	500	22,02€
33307	176 x 250 mm	RECTA	NO	TIRA SILICONA	NO	90 g/m ²	KRAFT	marrón	500	22,23€

Sobre bolsa cuarto prolongado 184 x 261 mm



CÓD.	MARCA	MEDIDAS	TIPO SOLAPA	ABREFÁCIL	CIERRE	VENTANA	GRAMAJE	TIPO PAPEL	COLOR	UND./CAJA	
31938	liderpapel	184 x 261 mm	RECTA	NO	TIRA SILICONA	NO	90 g/m ²	KRAFT	MARRÓN	250	13,44€
58760	-	184 x 261 mm	RECTA	NO	TIRA SILICONA	NO	90 g/m ²	CELULOSA	BLANCO	250	15,18€

*PARA INSPECCIÓN POSTAL.

Sobre bolsa DIN A4 C4 229 x 324 mm



CÓD.	MARCA	MEDIDAS	TIPO SOLAPA	ABREFÁCIL	CIERRE	VENTANA	GRAMAJE	TIPO PAPEL	COLOR	UND./CAJA	
58644	liderpapel	229 x 324 mm	RECTA	NO	TIRA SILICONA	NO	90 g/m ²	CELULOSA	BLANCO	*25	3,22€
31940	liderpapel	229 x 324 mm	RECTA	NO	TIRA SILICONA	NO	90 g/m ²	CELULOSA	BLANCO	250	20,16€
58645	liderpapel	229 x 324 mm	RECTA	NO	TIRA SILICONA	NO	90 g/m ²	KRAFT	MARRÓN	*25	3,24€
31939	liderpapel	229 x 324 mm	RECTA	NO	TIRA SILICONA	NO	90 g/m ²	KRAFT	MARRÓN	250	20,76€

*PRESENTADO EN PAQUETE DE 25 SOBRES.

liderpape Sobre bolsa folio prolongado 250 x 353 mm



CÓD.	MEDIDAS	TIPO SOLAPA	ABREFÁCIL	CIERRE	VENTANA	GRAMAJE	TIPO PAPEL	COLOR	UND./CAJA	
58642	250 x 353 mm	RECTA	NO	TIRA SILICONA	NO	90 g/m ²	CELULOSA	BLANCO	*25	3,35€
31942	250 x 353 mm	RECTA	NO	TIRA SILICONA	NO	90 g/m ²	CELULOSA	BLANCO	250	27,79€
31943	250 x 353 mm	RECTA	NO	TIRA SILICONA	NO	90 g/m ²	KRAFT	MARRÓN	250	26,09€
31941	250 x 353 mm	RECTA	NO	TIRA SILICONA	NO	90 g/m ²	CELULOSA	CAÑA	250	33,95€

*PRESENTADO EN PAQUETE DE 25 SOBRES.

liderpape Sobre bolsa Salarios



CÓD.	MEDIDAS	TIPO SOLAPA	ABREFÁCIL	CIERRE	VENTANA	GRAMAJE	TIPO PAPEL	COLOR	UND./CAJA	
31933	100 x 150 mm	RECTA	NO	ENGOMADO	NO	60 g/m ²	KRAFT	MARRÓN	500	11,12€
31932	100 x 150 mm	RECTA	NO	ENGOMADO	NO	90 g/m ²	CELULOSA	CAÑA	500	11,12€
31934	120 x 176 mm	RECTA	NO	ENGOMADO	NO	60 g/m ²	KRAFT	MARRÓN	500	13,89€
31935	120 x 176 mm	RECTA	NO	ENGOMADO	NO	90 g/m ²	CELULOSA	CAÑA	500	14,83€
31936	140 x 190 mm	RECTA	NO	TIRA SILICONA	NO	60 g/m ²	KRAFT	MARRÓN	500	15,42€

liderpape Sobre bolsa folio especial 260 x 360 mm



CÓD.	MEDIDAS	TIPO SOLAPA	ABREFÁCIL	CIERRE	VENTANA	GRAMAJE	TIPO PAPEL	COLOR	UND./CAJA	
31944	260 x 360 mm	RECTA	NO	TIRA SILICONA	NO	90 g/m ²	KRAFT	MARRÓN	250	27,28€

Sobre bolsa radiografía



CÓD.	MARCA	MEDIDAS	TIPO SOLAPA	ABREFÁCIL	CIERRE	VENTANA	GRAMAJE	TIPO PAPEL	COLOR	UND./CAJA	
31945	liderpape	310 x 410 mm	RECTA	NO	TIRA SILICONA	NO	90 g/m ²	KRAFT	MARRÓN	100	15,17€
28172	-	370 x 450 mm	RECTA	NO	TIRA SILICONA	NO	90 g/m ²	VERJURADO	MARRÓN	100	34,92€

SOBRES ACOLCHADOS

Q-CONNECT Sobre burbujas



CÓD.	Nº	MEDIDAS	TIPO SOLAPA	ABREFÁCIL	CIERRE	VENTANA	GRAMAJE	TIPO PAPEL	COLOR		
26010	11	110 x 165 mm	RECTA	NO	AUTOADHESIVO	NO	82 g/m ²	KRAFT	TABACO	10	0,20€
72787	11	110 x 165 mm	RECTA	NO	AUTOADHESIVO	NO	82 g/m ²	KRAFT	TABACO	1**	16,32€
26011	12	120 x 215 mm	RECTA	NO	AUTOADHESIVO	NO	82 g/m ²	KRAFT	TABACO	10	0,27€
72788	12	120 x 215 mm	RECTA	NO	AUTOADHESIVO	NO	82 g/m ²	KRAFT	TABACO	1**	20,68€
26012	13	150 x 210 mm	RECTA	NO	AUTOADHESIVO	NO	82 g/m ²	KRAFT	TABACO	10	0,33€
72789	13	150 x 210 mm	RECTA	NO	AUTOADHESIVO	NO	82 g/m ²	KRAFT	TABACO	1**	25,69€
26013	14	180 x 260 mm	RECTA	NO	AUTOADHESIVO	NO	82 g/m ²	KRAFT	TABACO	10	0,38€
72790	14	180 x 260 mm	RECTA	NO	AUTOADHESIVO	NO	82 g/m ²	KRAFT	TABACO	1**	32,50€
26014	15	220 x 260 mm	RECTA	NO	AUTOADHESIVO	NO	82 g/m ²	KRAFT	TABACO	10	0,44€
72791	15	220 x 260 mm	RECTA	NO	AUTOADHESIVO	NO	82 g/m ²	KRAFT	TABACO	1**	37,04€
26015	16	220 x 330 mm	RECTA	NO	AUTOADHESIVO	NO	82 g/m ²	KRAFT	TABACO	10	0,47€
72792	16	220 x 330 mm	RECTA	NO	AUTOADHESIVO	NO	82 g/m ²	KRAFT	TABACO	1***	20,71€
26016	17	240 x 330 mm	RECTA	NO	AUTOADHESIVO	NO	82 g/m ²	KRAFT	TABACO	10	0,52€
72793	17	240 x 330 mm	RECTA	NO	AUTOADHESIVO	NO	82 g/m ²	KRAFT	TABACO	1***	23,37€
26017	18	270 x 360 mm	RECTA	NO	AUTOADHESIVO	NO	82 g/m ²	KRAFT	TABACO	10	0,56€
72794	18	270 x 360 mm	RECTA	NO	AUTOADHESIVO	NO	82 g/m ²	KRAFT	TABACO	1***	24,60€
26018	19	300 x 440 mm	RECTA	NO	AUTOADHESIVO	NO	82 g/m ²	KRAFT	TABACO	10	0,87€
72795	19	300 x 440 mm	RECTA	NO	AUTOADHESIVO	NO	82 g/m ²	KRAFT	TABACO	1***	36,93€
26019	20	350 x 470 mm	RECTA	NO	AUTOADHESIVO	NO	82 g/m ²	KRAFT	TABACO	1	1,00€
72796	20	350 x 470 mm	RECTA	NO	AUTOADHESIVO	NO	82 g/m ²	KRAFT	TABACO	1***	43,67€
27688	21	175 x 165 mm*	RECTA	NO	AUTOADHESIVO	NO	82 g/m ²	KRAFT	TABACO	10	0,35€
72797	21	175 x 165 mm*	RECTA	NO	AUTOADHESIVO	NO	82 g/m ²	KRAFT	TABACO	1**	28,03€

*PARA CD Y DVD.

** CAJA DE 100 SOBRES.

*** CAJA DE 50 SOBRES.



Sobre color C7 81 x 114 mm



CÓD.	MEDIDAS	TIPO SOLAPA	ABREFÁCIL	CIERRE	VENTANA	GRAMAJE	TIPO PAPEL	COLOR	UND./PACK	
64686	81 x 114 mm	PICO	NO	ENGOMADO	NO	80 g/m ²	OFFSET	AZUL	12	3,13€
64675	81 x 114 mm	PICO	NO	ENGOMADO	NO	80 g/m ²	OFFSET	AZUL CELESTE	12	3,13€
64682	81 x 114 mm	PICO	NO	ENGOMADO	NO	80 g/m ²	OFFSET	AZUL OSCURO	12	3,13€
64673	81 x 114 mm	PICO	NO	ENGOMADO	NO	80 g/m ²	OFFSET	BLANCO	12	3,13€
64674	81 x 114 mm	PICO	NO	ENGOMADO	NO	80 g/m ²	OFFSET	CREMA	12	3,13€
64684	81 x 114 mm	PICO	NO	ENGOMADO	NO	80 g/m ²	OFFSET	GRIS	12	3,13€
64680	81 x 114 mm	PICO	NO	ENGOMADO	NO	80 g/m ²	OFFSET	LILA	12	3,13€
64685	81 x 114 mm	PICO	NO	ENGOMADO	NO	80 g/m ²	OFFSET	LIMA	12	3,13€
64683	81 x 114 mm	PICO	NO	ENGOMADO	NO	80 g/m ²	OFFSET	MARRÓN	12	3,13€
64676	81 x 114 mm	PICO	NO	ENGOMADO	NO	80 g/m ²	OFFSET	NARANJA	12	3,13€
64678	81 x 114 mm	PICO	NO	ENGOMADO	NO	80 g/m ²	OFFSET	ROJO	12	3,13€
64677	81 x 114 mm	PICO	NO	ENGOMADO	NO	80 g/m ²	OFFSET	ROSA PÁLIDO	12	3,13€
64679	81 x 114 mm	PICO	NO	ENGOMADO	NO	80 g/m ²	OFFSET	VERDE	12	3,13€
64681	81 x 114 mm	PICO	NO	ENGOMADO	NO	80 g/m ²	OFFSET	VERDE ACEBO	12	3,13€



Sobre color americano 110 x 220 mm



CÓD.	MEDIDAS	TIPO SOLAPA	ABREFÁCIL	CIERRE	VENTANA	GRAMAJE	TIPO PAPEL	COLOR	UND./PACK	
54499	110 x 220 mm	RECTA	NO	ENGOMADO	NO	80 g/m ²	OFFSET	AZUL	9	2,21€
78007	110 x 220 mm	RECTA	NO	ENGOMADO	NO	80 g/m ²	OFFSET	AZUL PERGAMINO	9	2,21€
54490	110 x 220 mm	RECTA	NO	ENGOMADO	NO	80 g/m ²	OFFSET	BLANCO	9	2,21€
54492	110 x 220 mm	RECTA	NO	ENGOMADO	NO	80 g/m ²	OFFSET	CELESTE	9	2,21€
54491	110 x 220 mm	RECTA	NO	ENGOMADO	NO	80 g/m ²	OFFSET	CREMA	9	2,21€
54501	110 x 220 mm	RECTA	NO	ENGOMADO	NO	80 g/m ²	OFFSET	GRIS	9	2,21€
54497	110 x 220 mm	RECTA	NO	ENGOMADO	NO	80 g/m ²	OFFSET	LILA	9	2,21€
78008	110 x 220 mm	RECTA	NO	ENGOMADO	NO	80 g/m ²	OFFSET	LIMA	9	2,21€
54500	110 x 220 mm	RECTA	NO	ENGOMADO	NO	80 g/m ²	OFFSET	MARRÓN	9	2,21€
54493	110 x 220 mm	RECTA	NO	ENGOMADO	NO	80 g/m ²	OFFSET	NARANJA	9	2,21€
54495	110 x 220 mm	RECTA	NO	ENGOMADO	NO	80 g/m ²	OFFSET	ROJO	9	2,21€
54494	110 x 220 mm	RECTA	NO	ENGOMADO	NO	80 g/m ²	OFFSET	ROSA	9	2,21€
54496	110 x 220 mm	RECTA	NO	ENGOMADO	NO	80 g/m ²	OFFSET	VERDE	9	2,21€
54498	110 x 220 mm	RECTA	NO	ENGOMADO	NO	80 g/m ²	OFFSET	VERDE ACEBO	9	2,21€



Sobre color B6 125 x 178 mm



CÓD.	MEDIDAS	TIPO SOLAPA	ABREFÁCIL	CIERRE	VENTANA	GRAMAJE	TIPO PAPEL	COLOR	UND./PACK	
64700	125 x 178 mm	PICO	NO	ENGOMADO	NO	80 g/m ²	OFFSET	AZUL PERGAMINO	15	2,17€
64689	125 x 178 mm	PICO	NO	ENGOMADO	NO	80 g/m ²	OFFSET	CELESTE	15	2,17€
64696	125 x 178 mm	PICO	NO	ENGOMADO	NO	80 g/m ²	OFFSET	AZUL OSCURO	15	2,17€
64687	125 x 178 mm	PICO	NO	ENGOMADO	NO	80 g/m ²	OFFSET	BLANCO	15	2,17€
64688	125 x 178 mm	PICO	NO	ENGOMADO	NO	80 g/m ²	OFFSET	CREMA	15	2,17€
64698	125 x 178 mm	PICO	NO	ENGOMADO	NO	80 g/m ²	OFFSET	GRIS	15	2,17€
64694	125 x 178 mm	PICO	NO	ENGOMADO	NO	80 g/m ²	OFFSET	LILA	15	2,17€
64699	125 x 178 mm	PICO	NO	ENGOMADO	NO	80 g/m ²	OFFSET	LIMA	15	2,17€
64697	125 x 178 mm	PICO	NO	ENGOMADO	NO	80 g/m ²	OFFSET	MARRÓN	15	2,17€
64690	125 x 178 mm	PICO	NO	ENGOMADO	NO	80 g/m ²	OFFSET	NARANJA	15	2,17€
64692	125 x 178 mm	PICO	NO	ENGOMADO	NO	80 g/m ²	OFFSET	ROJO	15	2,17€
64691	125 x 178 mm	PICO	NO	ENGOMADO	NO	80 g/m ²	OFFSET	ROSA PÁLIDO	15	2,17€
64693	125 x 178 mm	PICO	NO	ENGOMADO	NO	80 g/m ²	OFFSET	VERDE	15	2,17€
64695	125 x 178 mm	PICO	NO	ENGOMADO	NO	80 g/m ²	OFFSET	VERDE ACEBO	15	2,17€



Sobre color C6 114 x 162 mm



CÓD.	MEDIDAS	TIPO SOLAPA	ABREFÁCIL	CIERRE	VENTANA	GRAMAJE	TIPO PAPEL	COLOR	UND./PACK	
54487	114 x 162 mm	PICO	NO	ENGOMADO	NO	80 g/m ²	OFFSET	AZUL	15	3,20€
54478	114 x 162 mm	PICO	NO	ENGOMADO	NO	80 g/m ²	OFFSET	BLANCO	15	3,20€
54480	114 x 162 mm	PICO	NO	ENGOMADO	NO	80 g/m ²	OFFSET	CELESTE	15	3,20€
54479	114 x 162 mm	PICO	NO	ENGOMADO	NO	80 g/m ²	OFFSET	CREMA	15	3,20€
54489	114 x 162 mm	PICO	NO	ENGOMADO	NO	80 g/m ²	OFFSET	GRIS	15	3,20€
54485	114 x 162 mm	PICO	NO	ENGOMADO	NO	80 g/m ²	OFFSET	LILA	15	3,20€
54488	114 x 162 mm	PICO	NO	ENGOMADO	NO	80 g/m ²	OFFSET	MARRÓN	15	3,20€
54481	114 x 162 mm	PICO	NO	ENGOMADO	NO	80 g/m ²	OFFSET	NARANJA	15	3,20€
54483	114 x 162 mm	PICO	NO	ENGOMADO	NO	80 g/m ²	OFFSET	ROJO	15	3,20€
54482	114 x 162 mm	PICO	NO	ENGOMADO	NO	80 g/m ²	OFFSET	ROSA	15	3,20€
54484	114 x 162 mm	PICO	NO	ENGOMADO	NO	80 g/m ²	OFFSET	VERDE	15	3,20€
54486	114 x 162 mm	PICO	NO	ENGOMADO	NO	80 g/m ²	OFFSET	VERDE ACEBO	15	3,20€



Sobre color C5 157 x 225 mm



CÓD.	MEDIDAS	TIPO SOLAPA	ABREFÁCIL	CIERRE	VENTANA	GRAMAJE	TIPO PAPEL	COLOR	UND./PACK	
54511	157 x 225 mm	PICO	NO	ENGOMADO	NO	80 g/m ²	OFFSET	AZUL	9	3,20€
78011	157 x 225 mm	PICO	NO	ENGOMADO	NO	80 g/m ²	OFFSET	AZUL PERGAMINO	9	3,20€
54502	157 x 225 mm	PICO	NO	ENGOMADO	NO	80 g/m ²	OFFSET	BLANCO	9	3,20€
54504	157 x 225 mm	PICO	NO	ENGOMADO	NO	80 g/m ²	OFFSET	CELESTE	9	3,20€
54503	157 x 225 mm	PICO	NO	ENGOMADO	NO	80 g/m ²	OFFSET	CREMA	9	3,20€
54513	157 x 225 mm	PICO	NO	ENGOMADO	NO	80 g/m ²	OFFSET	GRIS	9	3,20€
54509	157 x 225 mm	PICO	NO	ENGOMADO	NO	80 g/m ²	OFFSET	LILA	9	3,20€
54512	157 x 225 mm	PICO	NO	ENGOMADO	NO	80 g/m ²	OFFSET	MARRÓN	9	3,20€
54505	157 x 225 mm	PICO	NO	ENGOMADO	NO	80 g/m ²	OFFSET	NARANJA	9	3,20€
54507	157 x 225 mm	PICO	NO	ENGOMADO	NO	80 g/m ²	OFFSET	ROJO	9	3,20€
54506	157 x 225 mm	PICO	NO	ENGOMADO	NO	80 g/m ²	OFFSET	ROSA	9	3,20€
54508	157 x 225 mm	PICO	NO	ENGOMADO	NO	80 g/m ²	OFFSET	VERDE	9	3,20€
54510	157 x 225 mm	PICO	NO	ENGOMADO	NO	80 g/m ²	OFFSET	VERDE ACEBO	9	3,20€



PAQUETE 15 HOJAS.

CÓD.	REF.	COLOR	
54475	PC72	AZUL	3,69€
78013	PC88	AZUL PERGAMINO	3,69€
54466	PC63	BLANCO	3,69€
54468	PC65	CELESTE	3,69€
54467	PC64	CREMA	3,69€
54477	PC74	GRIS	3,69€
54473	PC70	LILA	3,69€
78014	PC89	LIMA	3,69€
54476	PC73	MARRÓN	3,69€
54469	PC66	NARANJA	3,69€
54471	PC68	ROJO	3,69€
54470	PC67	ROSA	3,69€
54472	PC69	VERDE	3,69€
54474	PC71	VERDE ACEBO	3,69€

PAQUETE 9 HOJAS.

CÓD.	REF.	COLOR	
54523	PC84	AZUL	3,69€
78015	PC90	AZUL PERGAMINO	3,69€
54514	PC75	BLANCO	3,69€
54516	PC77	CELESTE	3,69€
54515	PC76	CREMA	3,69€
54525	PC86	GRIS	3,69€
54521	PC82	LILA	3,69€
78016	PC91	LIMA	3,69€
54524	PC85	MARRÓN	3,69€
54517	PC78	NARANJA	3,69€
54519	PC80	ROJO	3,69€
54518	PC79	ROSA	3,69€
54520	PC81	VERDE	3,69€
54522	PC83	VERDE ACEBO	3,69€

PARA COMBINAR CON LOS SOBRES DE COLORES LIDERPAPEL.

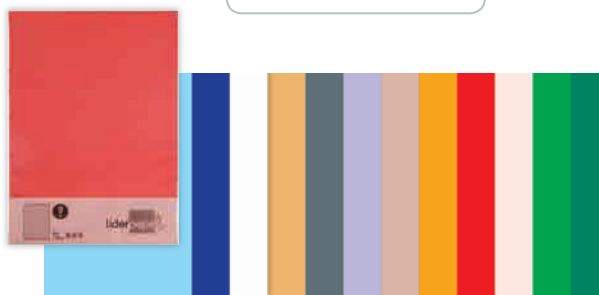

PRESENTACIÓN EN SOBRE ENCELOFANADO

Papel color. Paquetes monocolor.

Ideal para impresoras láser, ink-jet, fotocopiadoras y para escribir cartas especiales, invitaciones, felicitaciones y cualquier documento que requiera un toque de distinción. Tamaño Din A4.

SOBRES PERGAMINO



110 x 220 mm

CÓD.	COLOR	
73728	AMARILLO	10,86€
73731	AZUL	10,86€
73727	BEIGE	10,86€
73726	GRIS	10,86€
73730	ROSA	10,86€
73729	VERDE	10,86€

160 x 220 mm

CÓD.	COLOR	
73722	AMARILLO	17,66€
73725	AZUL	17,66€
73721	BEIGE	17,66€
73720	GRIS	17,66€
73724	ROSA	17,66€
73723	VERDE	17,66€



Sobres fantasía marmoleado

Sobres con marmoleado suave a dos caras. Dibujo único: el marmoleado está hecho en la propia pasta por lo que ningún sobre es exactamente igual a otro. Papel de 90 g/m². Paquete de 25 sobres.

PAPEL PERGAMINO

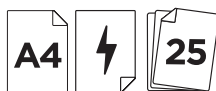

CÓD.	GRAMAJE	COLOR	
73709	125 g/m²	PIEL ELEFANTE COLOR HUESO	22,31€
73710	125 g/m²	PIEL ELEFANTE COLOR PERGAMINO	22,31€
73711	150 g/m²	PARCHMENT BLANCO	14,84€
73708	150 g/m²	PARCHMENT OCRE	14,84€
73707	150 g/m²	PARCHMENT TOPACIO	14,84€
73712	200 g/m²	MARMOLEADO GRIS	15,84€
73713	200 g/m²	RÚSTICO BLANCO	19,74€



Papel pergamino. 25 hojas

Papel pergamino con impregnación a dos caras y borde troquelado que simula perfectamente un pergamino. Aunque el dibujo aparece homogéneo, ninguna hoja es igual a la otra. Papel de gran resistencia. Ideal para múltiples aplicaciones: diplomas, heráldica, cartas de menú, etiquetas, tarjetas, estuches, etc. Tamaño Din A4. Paquete de 25 hojas.



CÓD.	GRAMAJE	COLOR	
58924	160 g/m²	CREMA	22,38€
58925	150 g/m²	HUMO	14,84€
58923	200 g/m²	MÁRMOL AMARILLO	15,84€
58922	200 g/m²	MÁRMOL BEIGE	15,84€

Papel pergamino. 25 hojas

Surtido de cartulinas especiales en tamaño A4, troqueladas imitando un pergamino antiguo. Diferentes colores y gramajes. Especialmente pensados para invitaciones de boda, cartas de menú, diplomas, felicitaciones, participaciones... Paquete de 25 hojas.



liderpape

CÓD.
78499CÓD.
78500CÓD.
78501CÓD.
78502

CÓD.	REF.	GRAMAJE	MODELO	UDS./PAQUETES	
78499	PW01	100 g/m ²	DIPLOMA	12	7,60€
78500	PW02	100 g/m ²	CERTIFICADO	12	7,60€
78501	PW03	100 g/m ²	ORLA	12	7,60€
78502	PW04	170 g/m ²	PAPIROS	8	7,60€

Papel pergamino

Papel pergamino de tenue verjurado, diseñado con diferentes motivos para poder seleccionar el más apropiado para cada ocasión: diplomas, cartas, menús... Imprimibles en láser e ink-jet. Tamaño Din A4.

liderpape

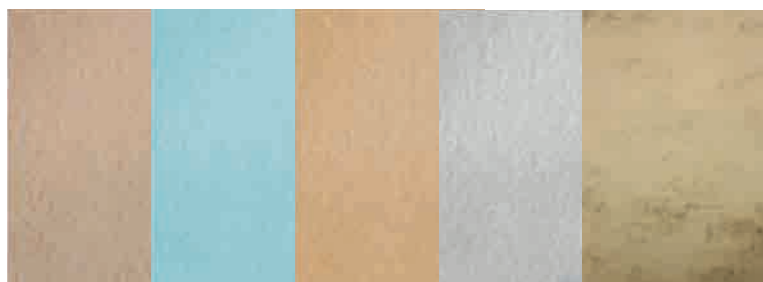

CÓD.	REF.	COLOR	
64712	PW16	ARENA	13,87€
64714	PW18	AZUL	13,87€
64711	PW15	CREMA	13,87€
64713	PW17	GRIS	13,87€
64715	PW19	HUESO	13,87€

**Papel pergamino. 25 hojas**

Papel pergamino con diferentes colores para poder seleccionar el más apropiado para cada ocasión: diplomas, cartas, menús... Imprimibles en láser e ink-jet. Papel de 240 g/m². Tamaño Din A4. Paquete de 25 hojas.

liderpape

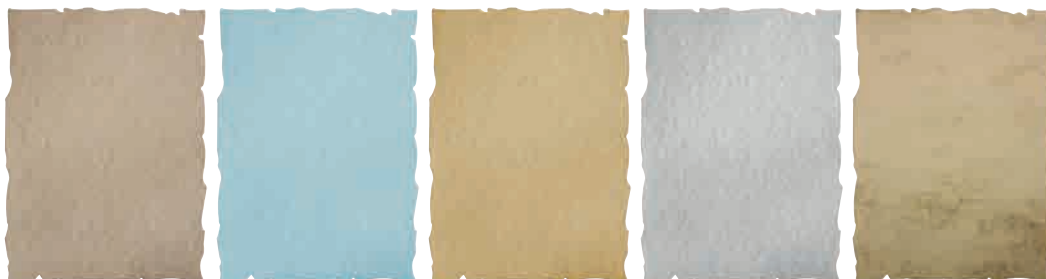
**Papel pergamino con bordes**

Papel pergamino con bordes, fabricado diferentes colores para poder seleccionar el más apropiado para cada ocasión: diplomas, cartas, menús... Imprimibles en láser e ink-jet. Tamaño Din A4.

240
g/m²

PAQUETE 10 UDS.

CÓD.	REF.	COLOR	
64707	PW11	ARENA	9,50€
64709	PW13	AZUL	9,50€
64706	PW10	CREMA	9,50€
64708	PW12	GRIS	9,50€
64710	PW14	HUESO	9,50€

165
g/m²

PAQUETE 25 UDS.

CÓD.	REF.	COLOR	
64702	PW06	ARENA	18,76€
64704	PW08	AZUL	18,76€
64701	PW05	CREMA	18,76€
64703	PW07	GRIS	18,76€
64705	PW09	HUESO	18,76€

MICHEL
PAPELES ESPECIALS**Cartulina marmoleada. 100 hojas**

Cartulina con marmoleado suave a dos caras. Fácilmente cubrible en tipografía offset. Dibujo único: el marmoleado está hecho en la propia pasta por lo que ninguna hoja es exactamente igual a la otra. Ideal para realizar cubiertas, tarjetas, cartas de menú, encartes, etiquetas, etc. Papel de 200 g/m². Paquete de 100 hojas. Tamaño Din A4.

CÓD.	COLOR	
73716	AZUL	36,35€
73715	ROSA	36,35€
73714	VERDE	36,35€

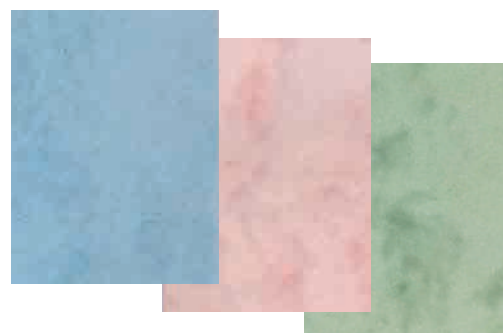



Arandelas autoadhesivas	531	Papel especial para impresoras	518
Cartulinas marmoleadas	524	Papel florete	523
Etiquetas adhesivas	525	Papel fotocopidora	511
Etiquetas adhesivas especiales	531	Papel fotográfico	518
Etiquetas adhesivas felicitación	531	Papel magnético	520
Etiquetas adhesivas para impresoras y fotocopiadoras	525	Papel multifunción	511
Etiquetas adhesivas textil	531	Papel para listados de ordenador	520
Etiquetas autoadhesivas colgador	531	Papel pergamino	523
Etiquetas colgantes	531	Papel plotter	521
Papel carbón	521	Papel transfer para tela	519
Papel continuo	520	Papel verjurado	523
Papel de color	514	Papeles especiales	523
Papel de escritura	522	Poliéster para impresión	520
Papel de reprografía	521	Tarjetas de visita	517
		Tarjetas de visita imprimibles	517

PAPEL MULTIFUNCIÓN

CALIDAD PREMIUM: EXCELENTES RESULTADOS EN PRESENTACIONES A COLOR (GRÁFICOS, FOTOGRAFÍAS...), COMUNICACIONES DE ALTO NIVEL, GRAN NITIDEZ Y CONTRASTE ENTRE COLORES.

MODELO	CÓD.	TAMAÑO	INDICADO PARA	GRAMAJE	Nº HOJAS	PÁG. CAT.
NAVIGATOR PRESENTATION	28243	DIN A4	INK-JET, LÁSER Y FAX	100 g/m ²	500	512
	54999	DIN A3			500	
IQ PREMIUN	75311	DIN A4	INK-JET, LÁSER Y FAX	80 g/m ²	500	512
	75313	DIN A4			500	
	75314	DIN A4			500	
	75312	DIN A3			500	
NAVIGATOR COLOUR DOCUMENTS	28316	DIN A4	INK-JET, LÁSER Y FAX	120 g/m ²	250	512
	54998	DIN A3			500	
NAVIGATOR OFFICE CARD	34291	DIN A4	INK-JET, LÁSER Y FAX	160 g/m ²	250	512

CALIDAD MULTIFUNCIÓN: GRAN RENDIMIENTO EN CUALQUIER MÁQUINA (FOTOCOPIADORA, IMPRESORAS INK-JET O LÁSER Y FAXES), USADO PARA COMUNICACIONES INTERNAS Y EXTERNAS. APROPIADO PARA FOTOGRAFÍAS SENCILLAS Y GRÁFICOS A COLOR.

MODELO	CÓD.	TAMAÑO	INDICADO PARA	GRAMAJE	Nº HOJAS	PÁG. CAT.
Q-CONNECT®	31341	DIN A4	INK-JET, LÁSER Y FAX	80 g/m ²	500	511
	35641	DIN A3			500	
NAVIGATOR UNIVERSAL	28233	DIN A4	INK-JET, LÁSER Y FAX	80 g/m ²	500	511
	28234	DIN A3			500	
NAVIGATOR ORGANIZER 4 TALADROS	28237	DIN A4	INK-JET, LÁSER Y FAX	80 g/m ²	500	512
NAVIGATOR EXPRESSION	28236	DIN A4	INK-JET, LÁSER Y FAX	90 g/m ²	500	512
	28238	DIN A3			500	
NAVIGATOR HYBRID 30% reciclado	26683	DIN A4	INK-JET, LÁSER Y FAX	80 g/m ²	500	513
INAPA TECNO GREEN 100% reciclado	72086	DIN A4	INK-JET, LÁSER Y FAX	80 g/m ²	500	513
NAUTILUS 100% reciclado	28666	DIN A4	INK-JET, LÁSER Y FAX	80 g/m ²	500	513
Q-CONNECT ULTRAWHITE	75065	DIN A4	INK-JET, LÁSER Y FAX	100 g/m ²	500	514
	75066	DIN A3			500	
	75067	DIN A4			250	
	75068	DIN A3			250	
	75069	DIN A4			250	
	75070	DIN A3			250	
COLOR COPY BRILLO	31678	DIN A4	INK-JET, LÁSER Y FAX	135 g/m ²	250	513
	31679	DIN A4			250	
	31680	DIN A4			250	
	32444	DIN A3			250	
	72584	DIN A3			250	
	32445	DIN A3			250	
COLOR COPY SATINADO	32446	DIN A3	INK-JET, LÁSER Y FAX	250 g/m ²	125	514
	26678	DIN A4			500	
	57304	DIN A4			250	
	26960	DIN A4			250	
	29244	DIN A4			250	
	57305	DIN A4			125	
	26679	DIN A3			500	
	57303	DIN A3			250	
	26961	DIN A3			250	
	29245	DIN A3			250	
	57302	DIN A3			125	
DCP	48768	DIN A3+	LÁSER COLOR, AUNQUE PROPORCIONA RESULTADOS EXCELENTES EN INK-JET	300 g/m ²	125	514
	72397	DIN A4			500	
	72168	DIN A4			250	
	72170	DIN A4			250	
	72399	DIN A4			125	
	72401	DIN A4			125	
	72403	DIN A4			125	
	72172	DIN A4			125	
	72398	DIN A3			500	
	72169	DIN A3			250	
	72171	DIN A3			250	
	72400	DIN A3			125	
	72402	DIN A3			125	
	72404	DIN A3			125	
72173	DIN A3	125				

CALIDAD ESTÁNDAR: INDICADO PARA CARTAS INTERNAS, MEMORANDOS, TRABAJOS DE GRAN VOLUMEN DE IMPRESIÓN, RÁPIDAS Y LIBRES DE ATASCOS Y QUE NO REQUIERAN DE UNA CALIDAD EXTRA.

MODELO	CÓD.	TAMAÑO	INDICADO PARA	GRAMAJE	Nº HOJAS	PÁG. CAT.
DISCOVERY	28240	DIN A4	INK-JET, LÁSER, FOTOCOPIADORA Y FAX	75 g/m ²	500	511
	28241	DIN A3				
NAVIGATOR ECOLOGICAL ECOLÓGICO	93975	DIN A4	INK-JET, LÁSER, FOTOCOPIADORA Y FAX	75 g/m ²	500	513
GREENING	29591	DIN A4	INK-JET, LÁSER, FOTOCOPIADORA Y FAX	80 g/m ²	500	511
NAVIGATOR HOME PACK	75074	DIN A4	INK-JET, LÁSER, FOTOCOPIADORA Y FAX	80 g/m ²	250	511



MEDIDAS/TAMAÑOS PAPEL

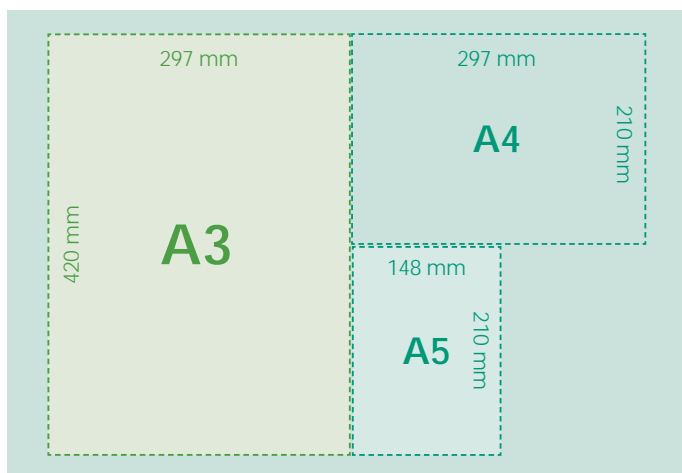

PAPEL MULTIFUNCIÓN

DISCOVERY
The next generation of Office Papers

161
blancura

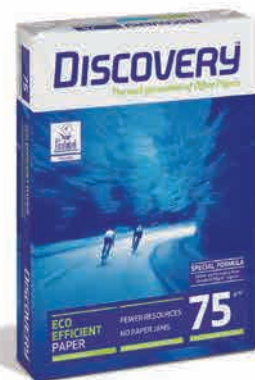
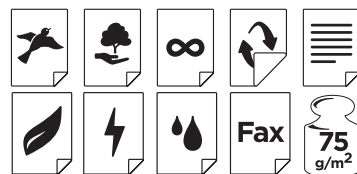

CÓD.	TAMAÑO	5	A/C
28240	DIN A4	5	A/C
28241	DIN A3	1	A/C

Papel multifunción 75 g/m². 500 hojas

Eco-Eficiencia e²: ecología y economía. Uso eficiente de los recursos. Para impresiones y fotocopias rápidas y libres de atascos. Altas prestaciones. Imprime por ambas caras, tanto en fotocopias como en impresoras ink-jet y láser. Alta calidad tanto en textos como en gráficos.

Q-CONNECT®
151
blancura

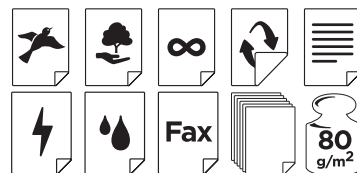

CÓD.	REF.	TAMAÑO	5	A/C
31341	KF01087	DIN A4	5	A/C
35641	KF01091	DIN A3	1	A/C

Papel multifunción 80 g/m². 500 hojas

Papel de fotocopia de alta calidad, especialmente indicado para el uso en oficinas y copisterías. Uso a ambas caras. Admite gran volumen. Para impresora ink-jet o láser. No exponga el papel a condiciones de alta humedad ni a altas temperaturas. Mantenga el papel embalado hasta el momento de su utilización.

liderpapel
146
blancura

GREENING
80 g/m²
500

CÓD. REF.
29591 FT01 A/C

Papel multifunción Greening 80 g/m². 500 hojas A4

Alta calidad, especialmente indicado para el uso en oficinas y copisterías. Uso a ambas caras. Admite gran volumen. Para impresora ink-jet o láser. No exponer el papel a condiciones de alta humedad ni a altas temperaturas. Mantenga el papel embalado hasta el momento de su utilización. Cuenta con el certificado PEFC (Certificación de la Gestión Forestal Sostenible).

NAVIGATOR
Office Paper Solutions
169
blancura

NAVIGATOR
Universal
Office Paper Solutions
80 g/m²
500

CÓD. TAMAÑO
28233 DIN A4 5 A/C
28234 DIN A3 1 A/C

Papel multifunción Universal 80 g/m². 500 hojas

100% garantizado en todos los equipos de oficina. 99,99% libre de atascos. Gran versatilidad para uso diario. Excelente calidad de copia/impresión. Ideal para aplicaciones en B/N y color. Alta opacidad y calibre para aplicaciones a doble cara. Secado rápido y correcta absorción de la tinta.

NAVIGATOR
Office Paper Solutions
169
blancura

NAVIGATOR
HOME PACK
Office Paper Solutions
80 g/m²
250 SHEETS

CÓD.
75074 A/C

Papel multifunción Home 80 g/m². 250 hojas A4

100% garantizado para todas las impresiones láser e ink-jet, así como fax y fotocopadora. Uso versátil: ideal para pequeñas oficinas y oficinas domésticas. Buena relación calidad - precio. Polivalente: imprimir trabajos, tomar notas, plasmar ideas, anotar esquemas, presentaciones... El papel para el día a día, tanto para impresiones en B/N como impresiones a color. Gran contraste de los colores. Din A4.



PAPEL MULTIFUNCIÓN

NAVIGATOR 169
blancura

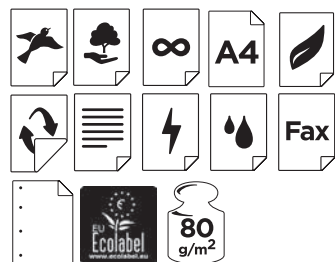

CÓD. 28237 4,52€

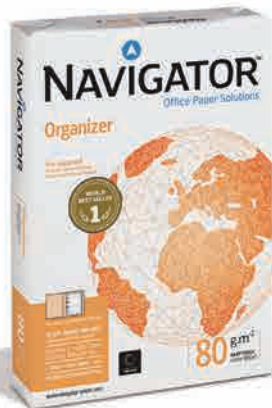

Papel multifunción Organizer 80 g/m². 4 taladros. 500 hojas A4
Troquelado 4 taladros para su posterior archivo y clasificación con las mismas características que el Navigator 80 g/m². Mantener el papel con su embalaje original hasta por lo menos 24 horas antes de su utilización. Trabajos a dos caras. Fotocopias a alto volumen. Impresión láser, ink-jet B/N y color. Din A4.

NAVIGATOR 169
blancura



CÓD. TAMAÑO
28236 DIN A4 4,88€
28238 DIN A3 9,75€

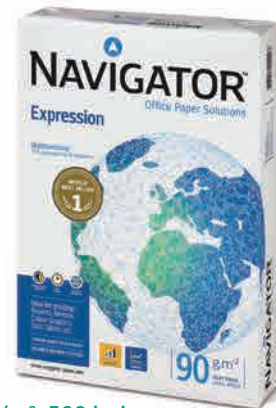

Papel multifunción Expression 90 g/m². 500 hojas
Fotocopias a color. 100% garantizado en todos los equipos de oficina. Comportamiento inmejorable: 99,99% libre de atascos. Gran versatilidad para uso diario. Excelente calidad de copia/impresión y aplicaciones en B/N y color. Elevada consistencia de calidad en el tiempo. Alta opacidad y calibre para aplicaciones a doble cara. Secado rápido y correcta absorción de la tinta. Extrablancos, superficie ultrasuave.

NAVIGATOR 169
blancura

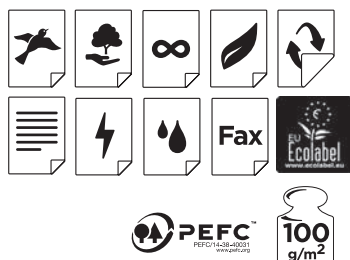

CÓD. TAMAÑO
28243 DIN A4 5,45€
54999 DIN A3 10,89€

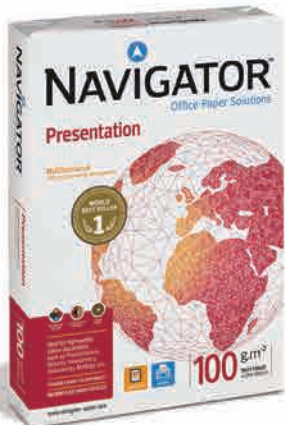

Papel multifunción Presentation 100 g/m². 500 hojas
Trabajos a dos caras, ink-jet, láser color y B/N. 100% garantizado en todos los equipos de oficina. Comportamiento inmejorable: 99,99% libre de atascos. La elección acertada para uso en las empresas. Gran versatilidad para uso diario. Excelente calidad de copia/impresión. Alta opacidad y calibre para aplicaciones a doble cara. Secado rápido y correcta absorción de la tinta.

NAVIGATOR 169
blancura

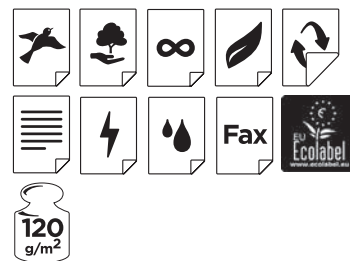

CÓD. TAMAÑO PAQ.
28316 DIN A4 250 3,41€
54998 DIN A3 500 13,65€

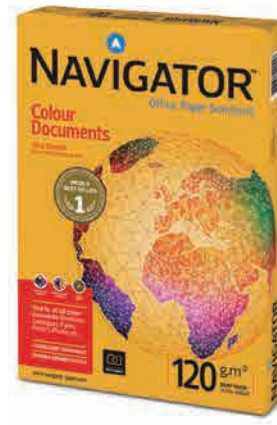

Papel multifunción Colour 120 g/m²
Trabajos a dos caras, ink-jet, láser, color y B/N. 100% garantizado en todos los equipos de oficina. Comportamiento inmejorable: 99,99% libre de atascos. Gran versatilidad para uso diario. Excelente calidad de copia/impresión y para aplicaciones en B/N y color. Alta opacidad y calibre para aplicaciones a doble cara. Secado rápido y correcta absorción de la tinta. Colores vivos en todas las impresoras.

NAVIGATOR 169
blancura

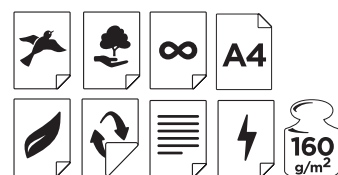

CÓD. 34291 5,58€

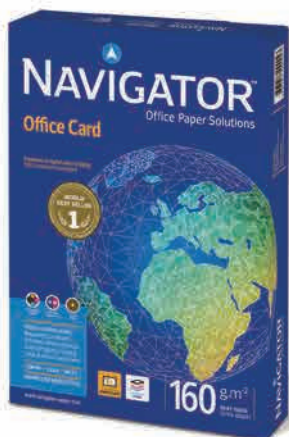

Papel multifunción Office Card 160 g/m². 250 hojas A4
Excelencia en imagen digital a color. Para impresiones a color de alta resolución. 100% atención garantizada. Elevada consistencia de calidad en el tiempo. Secado rápido y correcta absorción de la tinta. Din A4.

mondi 170
blancura



CÓD. GRAMAJE TAMAÑO
75311 80 g/m² DIN A4 5 3,98€
75313 90 g/m² DIN A4 5 4,52€
75314 100 g/m² DIN A4 4 5,03€
75312 80 g/m² DIN A3 5 7,98€



Papel fotocopidora IQ Premium. 500 hojas.
El papel ideal para impresiones y fotocopias de volumen. Muy blanco. Alta calidad. Perfecta opacidad. Amplia gama de gramajes. ColorLok® permite un secado rápido, con colores vivos y negros profundos.



PAPEL MULTIFUNCIÓN

NAVIGATOR 169
blancura

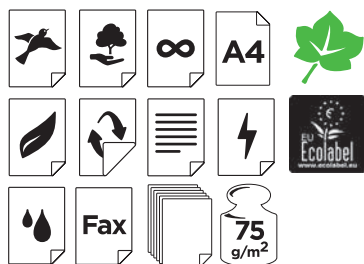

CÓD. 93975 4,02€

Papel multifunción Eco-Logical 75 g/m². 500 hojas A4
Garantía de sustitución de producto para lograr el 100% de satisfacción al usuario final. Este nuevo papel asocia una calidad premium a una reducción significativa de los recursos naturales utilizados en su producción. Din A4.

NAVIGATOR 150
blancura

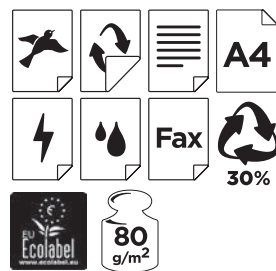

CÓD. 26683 4,46€

Papel multifunción Hybrid 80 g/m². 500 hojas A4
Fórmula Navigator hybrid, la singular fusión de fibras nuevas y usadas permiten un rendimiento óptimo. Ultra blanco. Máxima calidad de impresión. Alto nivel de rendimiento. Multifuncional. Mejor protección de impresión. Fotocopias a doble cara. Certificado FSC. Empaquetado: cada paquete está protegido por un envoltorio con cierre reutilizado para impedir la absorción de humedad y la formación de arrugas. Din A4.

inopa tecno 70
blancura

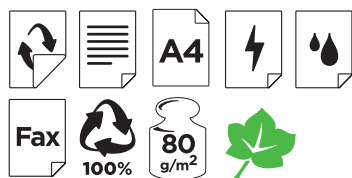

CÓD. 72086 3,45€

Papel multifunción reciclado 80 g/m². 500 hojas A4
Indicaciones: buen rendimiento en impresoras láser color y B/N, ink-jet y faxes. Uso diario. Excelente cuerpo y rigidez fabricado con papel reciclado post consumo 100% y con la certificación Blue Angel. Din A4.

mondi 112
blancura

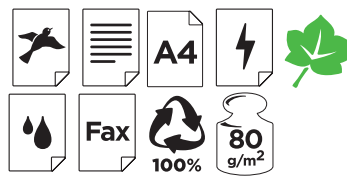

CÓD. 28666 4,89€

Papel multifunción reciclado 80 g/m². 500 hojas A4
100% reciclado. Blanco natural. Este nuevo papel asocia una calidad premium a una reducción significativa de los recursos naturales utilizados en su producción. Din A4.

mondi 139
blancura

CÓD.	GRAMAJE	TAMAÑO	PAQ.	
31678	135 g/m²	DIN A4	250	7,24€
31679	200 g/m²	DIN A4	250	10,71€
31680	250 g/m²	DIN A4	250	13,40€
32444	135 g/m²	DIN A3	250	14,17€
72584	170 g/m²	DIN A3	250	18,24€
32445	200 g/m²	DIN A3	250	21,42€
32446	250 g/m²	DIN A3	125	14,11€



Papel fotocopidora Color Copy Brillo
Garantiza el mejor resultado en todos los trabajos de impresión láser color y copias en color. Tratamiento especial de la superficie para una reproducción de colores brillantes y un efecto brillo único. Combinación única de blancura ideal y brillo intenso. Adecuado para resoluciones altas. Impresión a doble cara con la máxima calidad. Acabado brillo. Este papel cuenta con la certificación FSC que controla la gestión responsable de los bosques.



PAPEL MULTIFUNCIÓN



170
blancura



DIN A4

CÓD.	REF.	GRAMAJE	PAQ.	
72397	1821C	100 g/m ²	500	7,71€
72168	1844C	120 g/m ²	250	4,78€
72170	1842C	160 g/m ²	250	6,54€
72399	1855C	210 g/m ²	125	4,33€
72401	1857C	250 g/m ²	125	5,56€
72403	3801C	300 g/m ²	125	6,77€
72172	3806C	350 g/m ²	125	8,03€

DIN A3

CÓD.	REF.	GRAMAJE	PAQ.	
72398	1822C	100 g/m ²	500	16,13€
72169	1845C	120 g/m ²	250	9,72€
72171	1843C	160 g/m ²	250	13,12€
72400	1856C	210 g/m ²	125	9,09€
72402	1858C	250 g/m ²	125	11,71€
72404	3802C	300 g/m ²	125	13,55€
72173	3807C	350 g/m ²	125	16,09€



Paapel multifunción láser color DCP

Intenso y luminoso, los colores impresos sobre DCP se hacen vivos. La blancura pura del papel DCP respeta los colores más sutiles y los contrastes más refinados. Su textura uniforme permite una impresión perfecta y su lisura asegura una imagen aguda y brillante. Su específico tratamiento no abrasivo protege las impresoras del desgaste prematuro. Este papel también da resultados excelentes con impresoras en color de chorro de tinta (ink-jet).

Q-CONNECT®

170
blancura

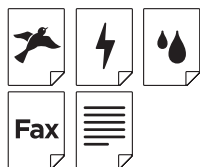

CÓD.	REF.	GRAMAJE	TAMAÑO	PAQ.	
75065	KF17784	100 g/m ²	DIN A4	500	6,76€
75066	KF17788	100 g/m ²	DIN A3	500	13,26€
75067	KF17785	120 g/m ²	DIN A4	250	4,12€
75068	KF17789	120 g/m ²	DIN A3	250	8,39€
75069	KF17786	160 g/m ²	DIN A4	250	5,81€
75070	KF17790	160 g/m ²	DIN A3	250	11,61€

Paapel fotocopiadora láser color Ultrawhite

Paapel ultrablancu para impresión a todo color. Buen rendimiento tanto en impresoras ink-jet como láser y en copadoras. Por su excelente blancura está indicado para impresión de presentaciones a color, fotografías e imágenes que resaltarán gracias a su gran contraste.



161
blancura



CÓD.	GRAMAJE	TAMAÑO	PAQ.	
26678	100 g/m ²	DIN A4	500	9,40€
57304	120 g/m ²	DIN A4	250	6,40€
26960	160 g/m ²	DIN A4	250	8,55€
29244	200 g/m ²	DIN A4	250	11,64€
57305	250 g/m ²	DIN A4	125	7,20€
26679	100 g/m ²	DIN A3	500	19,88€
57303	120 g/m ²	DIN A3	250	12,82€
26961	160 g/m ²	DIN A3	250	17,08€
29245	200 g/m ²	DIN A3	250	23,30€
57302	250 g/m ²	DIN A3	125	14,44€
48768	300 g/m ²	DIN A3+	125	24,93€



Paapel fotocopiadora Color Copy Satinado

Resultados óptimos en desktop publishing. Alta resolución. Tanto para fotocopias en impresos de láser color, como para impresos monocromos de alta calidad. Este papel cuenta con la certificación FSC que controla la gestión responsable de los bosques.

PAPEL COLOR

Q-CONNECT®



A4

CÓD.	REF.	COLOR	
72056	KF01096	AMARILLO	6,69€
72051	KF01094	CELESTE	6,69€
72052	KF01092	CHAMPAGNE	6,69€
72053	KF16264	CREMA	6,69€
72055	KF01095	ROSA	6,69€
72054	KF01093	VERDE	6,69€
72057	KF02242	5 COL. SURTIDOS CLAROS	9,75€
72061	KF01426	AMARILLO INTENSO	7,77€
72058	KF01428	AZUL INTENSO	7,77€
72064	KF16263	LILA	7,77€
72062	KF16261	NARANJA INTENSO	7,77€
72060	KF01427	ROJO INTENSO	7,77€
72063	KF16262	ROSA INTENSO	7,77€
72059	KF01429	VERDE INTENSO	7,77€
72069	KF02243	5 COL. SURTIDOS INTENSOS	10,89€
72066	KF16266	AMARILLO NEÓN	11,03€
72068	KF16268	NARANJA NEÓN	11,03€
72065	KF16265	ROSA NEÓN	11,03€
72067	KF16267	VERDE NEÓN	11,03€



A3

CÓD.	REF.	COLOR	
72193	KF18006	AMARILLO	13,35€
72188	KF18001	CELESTE	13,35€
72189	KF18002	CHAMPAGNE	13,35€
72190	KF18003	CREMA	13,35€
72192	KF18005	ROSA	13,35€
72191	KF18004	VERDE	13,35€
72197	KF18010	AMARILLO INTENSO	15,59€
72194	KF18007	AZUL INTENSO	15,59€
72200	KF18013	LILA	15,59€
72198	KF18011	NARANJA INTENSO	15,59€
72196	KF18009	ROJO INTENSO	15,59€
72199	KF18012	ROSA INTENSO	15,59€
72195	KF18008	VERDE INTENSO	15,59€
72202	KF18015	AMARILLO NEÓN	22,08€
72204	KF18017	NARANJA NEÓN	22,08€
72201	KF18014	ROSA NEÓN	22,08€
72203	KF18016	VERDE NEÓN	22,08€

Paapel color 80 g/m²

Idóneo para impresoras ink-jet, láser y fotocopiadoras. Paquete 500 hojas.



Mejore sus impresiones láser a color con **DCP**



The mark of responsible forestry



www.clairefontaine.eu

liderpape



4 COLORES NEÓN



CÓD.	REF.	PAQ.	
44573	PC45	100	4,77€
44572	PC23	500	18,05€

Papel color Neón 75 g/m²

Papel de colores neón. Idóneo para impresoras ink-jet, láser y fotocopiadoras. 4 colores surtidos: amarillo neón, naranja neón, rosa neón y verde neón. Din A4.



liderpape



100 HOJAS



4 COLORES

CÓD.	REF.	
28242	PC53	3,63€

Papel color 80 g/m²

Idóneo para impresoras ink-jet, láser y fotocopiadoras. Colores surtidos. Paquete de 100 hojas. 25 hojas x 4 colores. Colores: amarillo, azul, rosa y verde. Din A4.



liderpape



500 HOJAS



5 COLORES

CÓD.	REF.	
80098	PC12	14,99€

Papel color 80 g/m²

Idóneo para impresoras ink-jet, láser y fotocopiadoras. Colores surtidos. Paquete de 500 hojas. 100 hojas x 5 colores. Colores: amarillo, azul, crema, rosa y verde. Din A4.



liderpape



100 HOJAS

10 COLORES ALEATORIOS

CÓD.	REF.	
28308	PC52	3,63€

Papel color 80 g/m²

Idóneo para impresoras ink-jet, láser y fotocopiadoras. Colores surtidos aleatorios. Paquete de 100 hojas. 10 hojas x 10 colores. Din A4.



liderpape



100 HOJAS
25 COLORES



CÓD.	REF.	
50332	PC62	4,27€

Papel color 80 g/m²

Idóneo para impresoras ink-jet, láser y fotocopiadoras. Colores surtidos. Paquete de 100 hojas. 4 hojas x 25 colores diferentes. Din A4.

liderpape

CÓD.	REF.	COLOR	
28258	PC48	AMARILLO	2,88€
53163	PC60	AZUL TURQUESA	2,88€
28253	PC59	CELESTE	2,88€
28247	PC50	CREMA	2,88€
28251	PC56	FUCSIA	2,88€
28249	PC46	LIMÓN	2,88€
28294	PC51	NARANJA	2,88€
28250	PC58	ROJO	2,88€
28246	PC54	ROSA	2,88€
28255	PC55	VERDE	2,88€
53164	PC61	VERDE INTENSO	2,88€

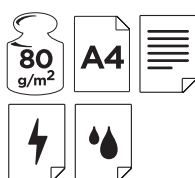

Papel color 80 g/m². Paquetes monocolor.

Idóneo para impresoras ink-jet, láser y fotocopiadoras. Din A4. Paquete de 100.

liderpape

165
g/m²**Papel color. Paquetes monocolor**

Ideal para impresoras láser, ink-jet y fotocopiadoras. Sobre transparente con 9 y 15 hojas. Din A4.

PAQUETE 9 HOJAS

CÓD.	REF.	COLOR	
54523	PC84	AZUL OSCURO	3,69€
78015	PC90	AZUL PERGAMINO	3,69€
54514	PC75	BLANCO	3,69€
54516	PC77	AZUL CELESTE	3,69€
54515	PC76	CREMA	3,69€
54525	PC86	GRIS	3,69€
54521	PC82	LILA	3,69€
78016	PC91	LIMA	3,69€
54524	PC85	MARRÓN PERGAMINO	3,69€
54517	PC78	NARANJA	3,69€
54519	PC80	ROJO PASTEL	3,69€
54518	PC79	ROSA PASTEL	3,69€
54520	PC81	VERDE	3,69€
54522	PC83	VERDE ACEBO	3,69€

PAQUETE 15 HOJAS

CÓD.	REF.	COLOR	
54475	PC72	AZUL OSCURO	3,69€
78013	PC88	AZUL PERGAMINO	3,69€
54466	PC63	BLANCO	3,69€
54468	PC65	AZUL CELESTE	3,69€
54467	PC64	CREMA	3,69€
54477	PC74	GRIS OSCURO	3,69€
54473	PC70	LILA	3,69€
78014	PC89	LIMA	3,69€
54476	PC73	BEIGE MÁRMOL	3,69€
54469	PC66	NARANJA	3,69€
54471	PC68	ROJO	3,69€
54470	PC67	ROSA PASTEL	3,69€
54472	PC69	VERDE	3,69€
54474	PC71	VERDE ACEBO	3,69€

80
g/m²

VEA LOS SOBRES A JUEGO CON ESTOS PAPELES EN LA PÁGINA 506 DE ESTE CATÁLOGO

PRESENTACIÓN EN SOBRE ENCELOFANADO

TARJETAS DE VISITA

liderpape

100

250
g/m²

CÓD.	REF.	MEDIDAS	
28224	TV03	90 x 60 mm	2,21€
28226	TV02	90 x 55 mm	2,03€
01966	PL01	110 x 65 x 30 mm*	0,70€

* CAJA VACÍA

Tarjetas de visita 250 g/m²

Envase de plástico rígido. Caja con 100 unidades.

APLI



CÓD.
46816 6,50€

Tarjetas de visita 200 g/m²

Tarjeta de visita microperforada fabricada en cartulina blanca de 200 g/m² para impresoras ink-jet, láser y fotocopiadoras. Acabado mate. Bolsa de 10 hojas. Tamaño de la hoja: Din A4. 10 tarjetas por hoja.



APLI



CÓD.
71928 14,07€

Tarjetas de visita 200 g/m²

Tarjeta de visita fabricada en cartulina blanca de 200 g/m² para impresoras ink-jet, láser y fotocopiadoras. Bordes lisos. Acabado mate. Bolsa de 10 hojas. Tamaño de la hoja: Din A4. 10 tarjetas por hoja.



APLI



CÓD.
58337 16,08€

Tarjeta de visita 250 g/m²

Tarjeta de visita microperforada fabricada en cartulina blanca de 250 g/m² para impresoras ink-jet, láser y fotocopiadoras. Bordes lisos. Bolsa de 10 hojas. Tamaño de la hoja: Din A4. 10 tarjetas por hoja.



AVERY



CÓD.
38163 14,25€

Tarjetas de visita 200 g/m²

Le permite elaborar sus tarjetas de visita de forma sencilla, con la misma calidad que hechas en la imprenta. Acabado mate. Secado rápido de la tinta. 10 tarjetas por hoja. Tamaño de la hoja: Din A4. Bolsa de 10 hojas. Fabricada en cartulina blanca de 200 g/m². Para impresoras láser.



AVERY

Tarjetas de visita

Tarjeta de visita microperforada de gran calidad fabricada en cartulina blanca. Para imprimir tus propias tarjetas de visita con acabado profesional. La tecnología patentada Quick&Clean™ facilita crear tarjetas de visita con esquinas limpias y lisas. ProNature: papel procedente de bosques sostenibles. Bolsa de 25 hojas. Tamaño de la hoja: Din A4. 10 tarjetas por hoja. Paquete 9 hojas. Medidas: 85 x 54mm.



CÓD.	GRAMAJE	ACABADO	IMPRESIÓN	
79214	200 g/m ²	MATE	1 CARA	31,47€
79215	220 g/m ²	SATINADO	AMBAS CARAS	34,32€



Q-CONNECT®



CÓD. REF.
25153 KF01103 9,72€

Papel foto Glossy 180 g/m². Din A4

Para impresoras ink-jet. Con soporte fotográfico para imágenes de alta calidad obtenidas de cámaras digitales y escaneo de fotografías. Indicada para folletos publicitarios. Bolsa de 20 hojas.



Q-CONNECT®



CÓD. REF.
38152 KF02771 18,15€

Papel foto Glossy 180 g/m². Din A4

Papel ink-jet con alta calidad fotográfica y secado instantáneo. Acabado brillante. Imágenes fotográficas impresas en segundos. Ideal para impresión de imágenes de cámaras digitales, escaneo de fotografías y folletos publicitarios. Bolsa de 50 hojas.



Q-CONNECT®



CÓD. REF.
36218 KF01935 22,88€

Papel foto Glossy 218 g/m². Din A4

Papel láser fotográfico de alta calidad con brillo suave. Para fotocopiadoras e impresoras láser. Tamaño Din A4. Paquete 100 hojas.



APLI



CÓD.
71929 12,93€

Papel fotográfico Glossy 140 g/m². Din A4

BEST PRICE. No hay nada igual en el mercado... ¡Calidad a un precio insuperable! Para impresoras ink-jet. Acabado brillante de secado rápido. Impresiones a color de óptimos resultados. Paquete de 100 hojas.



APLI



CÓD.
71930 15,12€

Papel foto láser Glossy 160g/m². Din A4

Papel para impresoras láser. Calidad fotográfica doble cara de 160 g/m². Ideal para presentaciones, folletos y fotografías. Paquete de 100 hojas.



APLI



CÓD.
49279 15,92€

Papel foto Glossy 180 g/m². Din A4

Papel fotográfico para impresoras ink-jet. Uso cotidiano. Muy brillante. Secado instantáneo. Paquete de 100 hojas.



EPSON®
EXCEED YOUR VISION



CÓD.
31964 41,57€

Papel foto Glossy 255 g/m². Din A3

Papel fotográfico de alta calidad para impresora ink-jet. Acabado brillo. Muy resistente, es ideal para impresión de fotos en casa. Bolsa de 20 hojas.



Q-CONNECT®



CÓD. REF.
31614 KF02163 17,69€

Papel foto Glossy 260 g/m². Din A4

Papel ink-jet para fotos de alta calidad digital. Resolución hasta 1440 dpi. Papel con una capa de resina que lo hace muy brillante. Bolsa de 20 hojas.

Q-CONNECT®



CÓD. REF.
38153 KF02772 31,65€

Papel foto Glossy 260 g/m². Din A4

Alta calidad digital para ink-jet. Resolución hasta 2880 dpi. Papel con una capa de resina que lo hace muy brillante. Bolsa de 50 hojas.



CÓD. REF.
39833 15,13€

Papel foto Glossy 200 g/m². Din A4

Copias homogéneas con cualquier impresora de inyección de tinta. Seca rápidamente para un fácil manejo. Perfecto para crear copias de fotos a diario. Ofrece resultados mucho mejores que el papel normal. Paquete de 100 hojas.

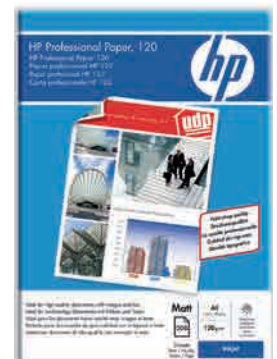

CÓD. REF.
23687 21,75€

Papel foto Mate 120 g/m². Din A4

Papel de gama profesional con un acabado mate especial en ambas caras, para conseguir colores intensos y texto nitido. Ideal para presentaciones. Recubrimiento blanco intenso. Gramaje profesional. Paquete de 200 hojas.



CÓD. REF.
39831 6,06€

Papel foto Semi Satinado 200 g/m². Din A4

Perfecto para imprimir fotografías del correo electrónico e internet, pruebas fotográficas, tarjetas de felicitación y trabajos escolares. Acabado semisatinado y suave para obtener fotografías de colores intensos. Bolsa de 25 hojas.



CÓD. REF.
31957 14,50€

Papel foto Extra Satinado 300 g/m². Din A4

Diseñado con la apariencia y tacto exactos de la fotografía profesional. Resiste la decoloración durante generaciones (más tiempo que las fotografías reveladas de forma tradicional). Bolsa de 20 hojas.

Q-CONNECT®



CÓD. REF.
27871 KF01430 18,09€

Papel transfer para tela. 10 hojas. Din A4

Imprime tus propios diseños en tus camisetas con este papel. Pasa una plancha caliente por encima y... ¡Ya está!. 140 g/m². Lavable a temperaturas máximas de 300 °C. Bolsa de 10 hojas.



CÓD. REF.
46817 19,67€

Papel transfer para tela. 10 hojas. Din A4

Papel transfer especial para camisetas blancas. Para impresoras ink-jet. Lavable a temperaturas máximas de 300 °C. Bolsa de 10 hojas.



CÓD.
71931 18,17€

Papel transfer para tela. 5 hojas. Din A4
Personaliza tus camisetas sea cual sea su color con este fantástico producto. Especial camisetas negras y colores. Fácil, fiable, y no será necesario que imprimas en modo espejo. Para impresoras ink-jet, resultados de calidad fotográfica. Lavable a temperaturas máximas de 300 °C. Bolsa de 5 hojas.



CÓD.
77430 21,84€

Papel magnético
Papel magnético para colocar sobre cualquier superficie metálica, gracias a la capa fina magnética que tiene en el dorso. Acabado fotográfico. Para impresoras ink-jet. Papel de 640 g/m². Bolsa de 8 hojas. Tamaño: Din A4.



Q-CONNECT®



CÓD. REF.
72406 KF16395 72,32€

Poliéster blanco mate opaco 125 micras. Din A4
Film blanco para impresión láser color. No amarillea ni se rompe. Resistente al agua. Perfecto para impresión de proyectos de ingeniería o arquitectura. Paquete de 100 hojas.

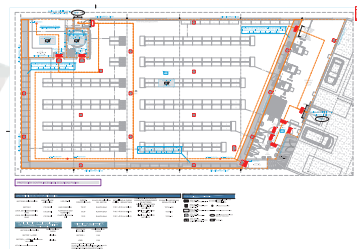

RESUMEN PAPEL ESPECIAL PARA IMPRESORAS

CÓD.	USO	TIPO	TAMAÑO	ACABADO	IMPRESIÓN	GRAMAJE	Nº HOJAS/ENVASE	MARCA
25153	INK-JET	FOTO GLOSSY	DIN A4	BRILLO	1 CARA	180 g/m²	20	Q-CONNECT®
38152	INK-JET	FOTO GLOSSY	DIN A4	BRILLO	1 CARA	180 g/m²	50	Q-CONNECT®
36218	LÁSER	FOTO GLOSSY	DIN A4	BRILLO	2 CARAS	218 g/m²	100	Q-CONNECT®
49279	INK-JET	FOTO GLOSSY	DIN A4	BRILLO	1 CARA	180 g/m²	100	APLI
71929	INK-JET	FOTO GLOSSY	DIN A4	BRILLO	1 CARA	140 g/m²	100	APLI
71930	LÁSER	FOTO GLOSSY	DIN A4	BRILLO	2 CARAS	160 g/m²	100	APLI
31964	INK-JET	FOTO GLOSSY	DIN A3	BRILLO	1 CARA	255 g/m²	20	EPSON NEEDED YOUR VISION
31614	INK-JET	FOTO GLOSSY	DIN A4	BRILLO	1 CARA	260 g/m²	20	Q-CONNECT®
38153	INK-JET	FOTO GLOSSY	DIN A4	BRILLO	1 CARA	260 g/m²	50	Q-CONNECT®
39833	INK-JET	FOTO GLOSSY	DIN A4	BRILLO	1 CARA	200 g/m²	100	hp
23687	INK-JET	FOTO MATE	DIN A4	SATINADO	2 CARAS	120 g/m²	200	hp
39831	INK-JET	FOTO SATINADO	DIN A4	SEMISATINADO	1 CARA	200 g/m²	25	hp
31957	INK-JET	FOTO EXTRA SATINADO	DIN A4	SATINADO	1 CARA	300 g/m²	20	hp
27871	INK-JET	TRANSFER	DIN A4	-	1 CARA	140 g/m²	10	Q-CONNECT®
46817	INK-JET	TRANSFER*	DIN A4	-	1 CARA	175 g/m²	10	APLI
71931	INK-JET	TRANSFER**	DIN A4	-	1 CARA	140 g/m²	5	APLI
77430	INK-JET	MAGNÉTICO	DIN A4	-	1 CARA	640 g/m²	8	APLI
72406	LÁSER	POLIÉSTER MATE OPACO	DIN A4	MATE	1 CARA	125 micras	100	Q-CONNECT®

* PARA CAMISETAS BLANCAS

** PARA CAMISETAS OSCURAS

PAPEL PARA LISTADOS DE ORDENADOR

240 mm x 11"

CÓD.	IMPRESIÓN	COPIAS	CAJA	
17066	PAUTADO	ORIGINAL	2500 HOJAS	35,94€
15070	BLANCO	ORIGINAL	2500 HOJAS	29,25€
13515	BLANCO	ORIG. Y COPIA	1500 JUEGOS	47,79€
13516	BLANCO	ORIG. Y 2 COPIAS	1000 JUEGOS	71,25€



FORMATOS
DISPONIBLES

240 mm x 12"

CÓD.	IMPRESIÓN	COPIAS	CAJA	
13517	BLANCO	ORIGINAL	2500 HOJAS	40,79€
13487	BLANCO	ORIG. Y COPIA	1500 JUEGOS	72,24€

380 mm x 11"

CÓD.	IMPRESIÓN	COPIAS	CAJA	
13520	PAUTADO	ORIGINAL	2500 HOJAS	58,04€
16797	BLANCO	ORIGINAL	2500 HOJAS	59,15€

Papel continuo para listados de ordenador. Calidad offset. 70 g/m²
Calidad offset. 70 g/m². Variedad de formatos.

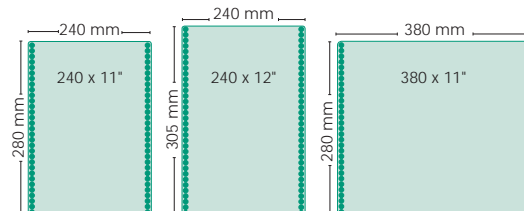



CÓD.	MEDIDAS	
73960	420 mm x 170 m	15,18€
35636	594 mm x 170 m	21,24€
35637	620 mm x 170 m	22,13€
35638	841 mm x 170 m	30,05€
35639	914 mm x 170 m	32,67€



PAPEL reprografía para plotter 80 g/m²

Bobinas para planos de calidad extra, homologadas para máquinas de Xerox, Océ, Mita, XES, Ricoh, Meteor, Neolt, Diazit, Kip, Regma, y Utax. Papel sin estucar de celulosa 100%. Alta blancura. Hoja absolutamente plana. Apto para reproducción de líneas de color. Resolución: 2.880 dpi.

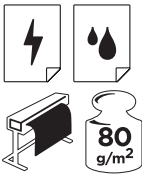

CÓD.	MEDIDAS	
26687	914 mm x 175 m	31,23€

PAPEL reprografía para plotter 80 g/m²

Para planos. Papel blanco de alta calidad. Resolución: 2880 dpi.

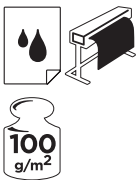

CÓD.	MEDIDAS	
33814	610 mm x 45 m	37,58€

PAPEL reprografía para plotter 100 g/m²

Papel estucado blanco mate para plotter. Resolución: 1440 dpi.



CÓD.	MEDIDAS	
33817	914 mm x 30 m	59,09€

PAPEL reprografía para plotter 180 g/m²

Papel fotográfico blanco para plotter. Resolución: 2880 dpi.



CÓD.	MEDIDAS	
73959	420 mm x 50 m	4,92€
26856	610 mm x 50 m	8,16€
26857	914 mm x 50 m	9,87€
38157	914 mm x 91 m	17,97€
38155	1067 mm x 50 m	11,55€



PAPEL reprografía para plotter 80 g/m²

Papel opaco, muy blanco y plano. Superficie tratada para una perfecta adherencia del tóner. Aplicación: adecuado para reprografía y flexografía y apto para impresión. Ink-jet/láser monocromo. Resolución: 2.880 dpi.

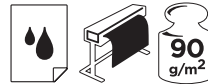

CÓD.	MEDIDAS	
26860	610 mm x 50 m	9,77€
26861	914 mm x 50 m	14,07€
38160	914 mm x 91 m	20,27€
38159	1067 mm x 50 m	13,01€

PAPEL reprografía para plotter 90 g/m²

Papel universal para impresión de líneas y áreas de color. Buena definición y secado inmediato. Su PH neutro asegura su permanencia. Impresión de líneas y áreas de color. Resolución: 1440 dpi.

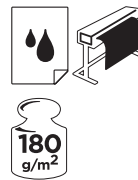

CÓD.	MEDIDAS	
33819	914 mm x 30 m	168,77€

PAPEL reprografía para plotter 180 g/m²

Papel fotográfico para plotter. Papel blanco. Brillo. Resolución: 2880 dpi.

PAPEL CARBÓN

Pelikan

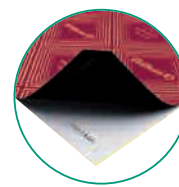
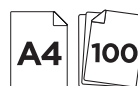

CÓD.	
48750	22,71€

PAPEL carbón negro

Ideal para mecanografía. Copia en color negro. Din A4. Caja de 100 unidades.

Pelikan



A4

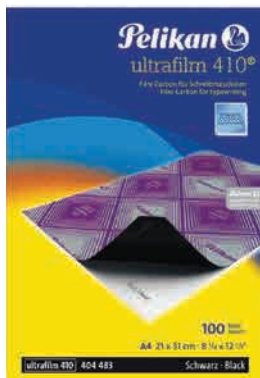
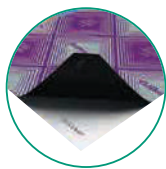

CÓD.	Nº HOJAS	
69819	10	6,63€
69818	100	30,86€

Papel carbón negro

Ideal para mecanografía. A prueba de manchas. Termo-fotocopiable. Con revestimiento de tinta de plástico de alta cobertura. Copia en color negro. Din A4.

Pelikan



A4

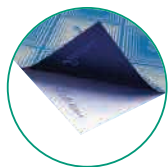

CÓD.	Nº HOJAS	
69822	10	6,58€
69821	100	31,86€

Papel carbón azul

Ideal para escritura manual. A prueba de borrones. Con revestimiento de tinta solvente sobre película plástica. Copia en color azul. Din A4.

liderpape

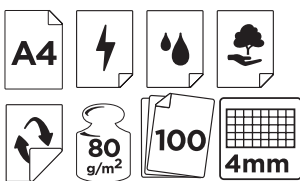

CÓD.	REF.	
27795	PA03	1,93€

Papel de escritura 80 g/m²

Ideal para escritura, máquinas fotocopadoras y multicopista, por su blancura extra y opacidad. Cuadro 4 mm. Sin margen. Sin taladros. 100 hojas.

liderpape



CÓD.	REF.	
50315	PA05	1,72€

Papel de escritura 80 g/m²

Ideal para escritura, máquinas fotocopadoras y multicopista, por su blancura extra y opacidad. Liso. 4 taladros. 100 hojas.

Pelikan

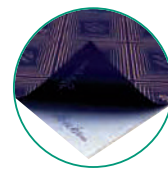

A4

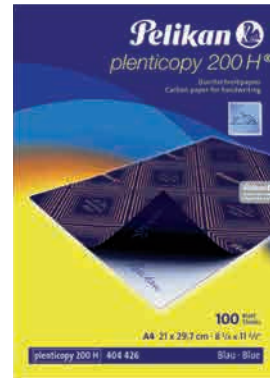

CÓD.	Nº HOJAS	
69820	10	5,88€
48751	100	25,31€

Papel carbón azul

Ideal para copias manuscritas con color intenso. Tiene un revestimiento encerado en la parte posterior. Copia en color azul. Din A4.

PAPEL DE ESCRITURA

liderpape



CÓD.	REF.	
28231	PA01	1,74€

Papel de escritura 80 g/m²

Ideal para escritura, máquinas fotocopadoras y multicopista, por su blancura extra y opacidad. Liso. 100 hojas.

liderpape

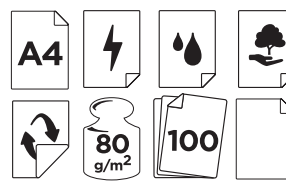

CÓD.	REF.	
35809	PA04	1,85€

Papel de escritura 80 g/m²

Ideal para escritura, máquinas fotocopadoras y multicopista, por su blancura extra y opacidad. Papel de 80 g/m². Liso. 100 hojas + 10 gratis.

liderpape



CÓD.	REF.	
53900	PA06	2,03€

Papel de escritura 90 g/m²

Ideal para escritura, máquinas fotocopadoras y multicopista, por su blancura extra y opacidad. Papel de alta calidad. 90 g/m². Liso. 100 hojas.

liderpape

A5

80 g/m²

CÓD.	REF.	PAQUETE	
28228	PB01	100 HOJAS	1,08€
28229	PB02	500 HOJAS	3,85€

Papel de escritura 80 g/m²
Ideal para escritura, máquinas fotocopiadoras y multicopista, por su blancura extra y opacidad. Liso.

liderpape

A4

80 g/m² 500

CÓD.	REF.	
72262	PA07	7,42€

Papel microperforado 80 g/m²
Papel multifunción microperforado en 3 partes iguales. Color blanco. 80 g/m². Tamaño Din A4. Liso. 500 hojas.

liderpape

A4

80 g/m² 500

CÓD.	REF.	
64198	PA08	6,89€

Papel microperforado 80 g/m²
Papel multifunción microperforado en 2 partes iguales. Color blanco. 80 g/m². Tamaño Din A4. Liso. 500 hojas.

liderpape

A4

100

CÓD.	REF.	GRAMAJE	COLOR	
31905	VJ01	90 g/m ²	BLANCO	4,23€
31907	VJ02	120 g/m ²	BLANCO	5,43€
31909	VJ04	90 g/m ²	CREMA	4,34€
31911	VJ03	120 g/m ²	CREMA	5,49€

Papel Verjurado. 100 hojas
Paquete de 100 hojas. Din A4.

GVA

A4

90 g/m² 100

CÓD.	COLOR	
97612	AHUESADO	7,79€
97850	BLANCO CREMA	7,79€

Papel Verjurado Torreón. 100 hojas
Papel de verjura sobria y elegante, con marca de agua. Impresión excelente con todas las técnicas. Papel de correspondencia con imagen de alta calidad y prestigio, adaptado para fotocopias. 90 g/m². Din A4. Paquete de 100 hojas.

liderpape

60 g/m² 250

CÓD.	REF.	IMPRESIÓN	
28219	PF01	CUADRÍCULA 4 mm	13,65€
28220	PF07	CUADRÍCULA 6 mm	13,65€
28221	PF08	CUADRÍCULA 8 mm	13,65€
28217	PF02	RAYADO HORIZONTAL	13,65€
28218	PF05	LISO	13,65€

Papel Florete. 250 hojas
Paquete de 250 hojas. 60 g/m².

MICHEL

A4

25

CÓD.	GRAMAJE	COLOR	
58924	160 g/m ²	CREMA	22,38€
58925	150 g/m ²	HUMO	14,84€
58923	200 g/m ²	MÁRMOL AMARILLO	15,84€
58922	200 g/m ²	MÁRMOL BEIGE	15,84€

Papel pergamino. 25 hojas
Surtido de cartulinas especiales en tamaño A4, troqueladas imitando un pergamino antiguo. Diferentes colores y gramajes. Especialmente pensados para invitaciones de boda, cartas de menú, diplomas, felicitaciones, participaciones... Paquete de 25 hojas.

Cartulinas Pergamino

MICHEL

liderpape



CÓD.	REF.	GRAMAJE	IMPRESIÓN	PAQUETE	
78499	PW01	100 g/m ²	DIPLOMA	12 HOJAS	7,60€
78500	PW02	100 g/m ²	CERTIFICADO	12 HOJAS	7,60€
78501	PW03	100 g/m ²	ORLA	12 HOJAS	7,60€
78502	PW04	170 g/m ²	PAPIROS	8 HOJAS	7,60€

Papel pergamino

Papel pergamino de tenue verjurado, diseñado con diferentes motivos para poder seleccionar el más apropiado para cada ocasión: diplomas, cartas, menús... Imprimibles en láser e ink-jet. Tamaño Din A4.



liderpape



CÓD.	REF.	COLOR	
64712	PW16	ARENA	13,87€
64714	PW18	AZUL	13,87€
64711	PW15	CREMA	13,87€
64713	PW17	GRIS	13,87€
64715	PW19	HUESO	13,87€

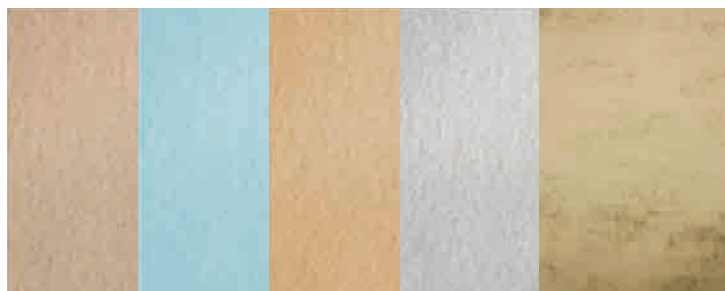

Papel pergamino. 25 hojas

Papel pergamino con diferentes colores para poder seleccionar el más apropiado para cada ocasión: diplomas, cartas, menús... Imprimibles en láser e ink-jet. Papel de 240 g/m². Tamaño Din A4. Paquete de 25 hojas.

liderpape



PAQUETE 10 UDS.

CÓD.	REF.	COLOR	
64707	PW11	ARENA	9,50€
64709	PW13	AZUL	9,50€
64706	PW10	CREMA	9,50€
64708	PW12	GRIS	9,50€
64710	PW14	HUESO	9,50€



Papel pergamino con bordes

Papel pergamino con bordes, fabricado diferentes colores para poder seleccionar el más apropiado para cada ocasión: diplomas, cartas, menús... Imprimibles en láser e ink-jet. Tamaño Din A4.



PAQUETE 25 UDS.

CÓD.	REF.	COLOR	
64702	PW06	ARENA	18,76€
64704	PW08	AZUL	18,76€
64701	PW05	CREMA	18,76€
64703	PW07	GRIS	18,76€
64705	PW09	HUESO	18,76€

Michel



CÓD.	GRAMAJE	COLOR	
73709	125 g/m ²	PIEL ELEFANTE COLOR HUESO	22,31€
73710	125 g/m ²	PIEL ELEFANTE COLOR PERGAMINO	22,31€
73711	150 g/m ²	PARCHMENT BLANCO	14,84€
73708	150 g/m ²	PARCHMENT OCRE	14,84€
73707	150 g/m ²	PARCHMENT TOPACIO	14,84€
73712	200 g/m ²	MARMOLEADO GRIS	15,84€
73713	200 g/m ²	RÚSTICO BLANCO	19,74€

Papel pergamino con bordes. 25 hojas

Papel pergamino con impregnación a dos caras y borde troquelado que simula perfectamente un pergamino. Aunque el dibujo aparece homogéneo, ninguna hoja es igual a la otra. Papel de gran resistencia. Ideal para múltiples aplicaciones: diplomas, heráldica, cartas de menú, etiquetas, tarjetas, estuches, etc. Tamaño Din A4. Paquete de 25 hojas.



Michel

CÓD.	COLOR	
73716	AZUL	36,35€
73715	ROSA	36,35€
73714	VERDE	36,35€



Cartulina marmoleada. 100 hojas

Cartulina con marmoleado suave a dos caras. Fácilmente cubrible en tipografía offset. Dibujo único; el marmoleado está hecho en la propia pasta por lo que ninguna hoja es exactamente igual a la otra. Ideal para realizar cubiertas, tarjetas, cartas de menú, etiquetas, etc. Papel de 200 g/m². Din A4. Paquete de 100 hojas.



ESQUINAS REDONDEADAS

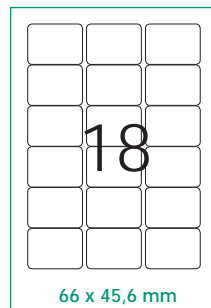
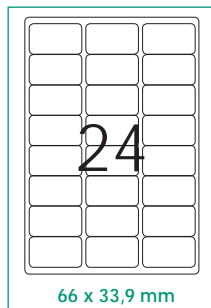
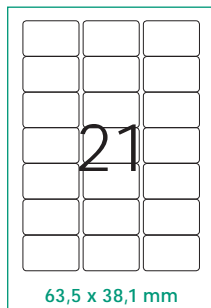
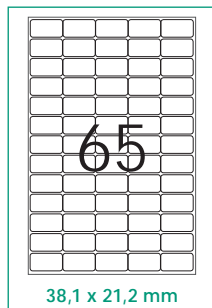
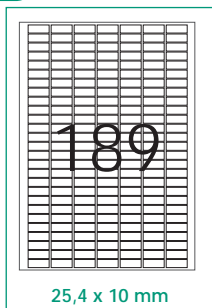
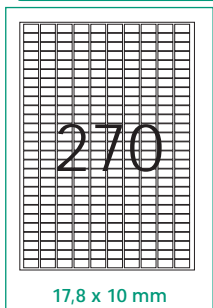

ESQUINAS RECTAS

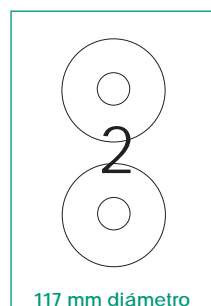
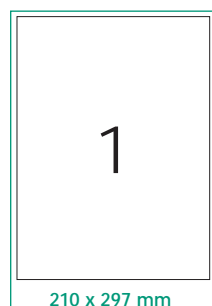
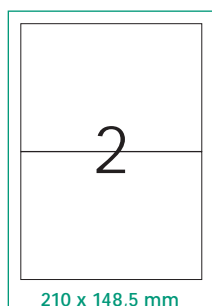
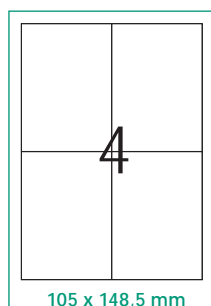
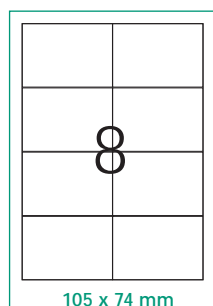
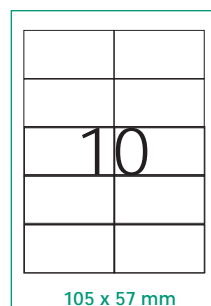
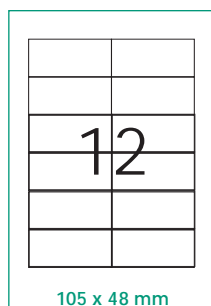
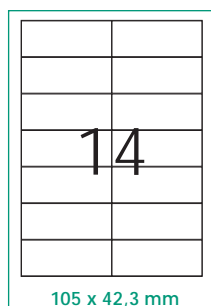
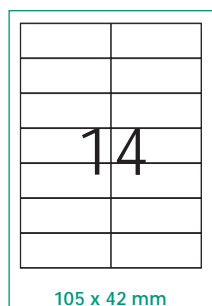
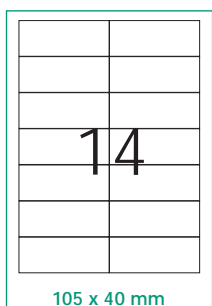
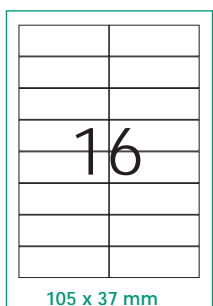
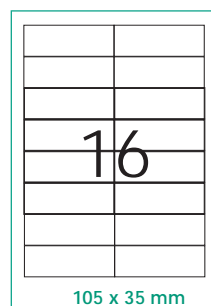
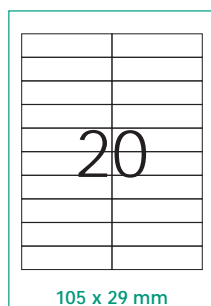
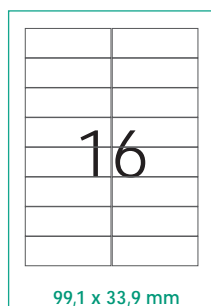
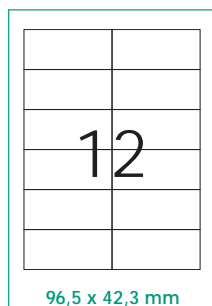
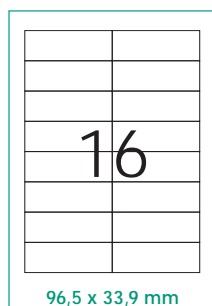
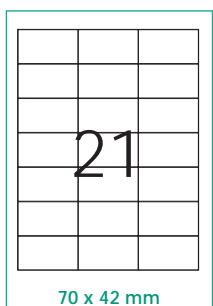
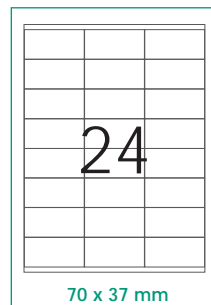
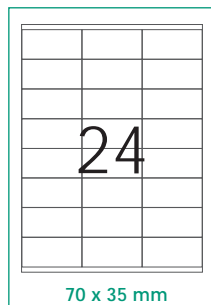
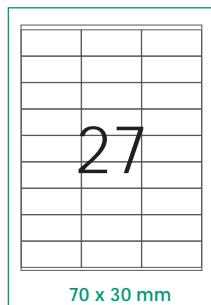
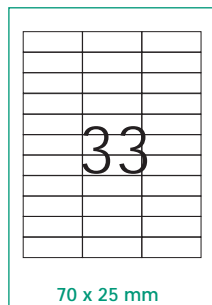
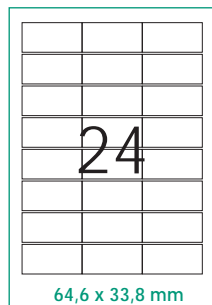
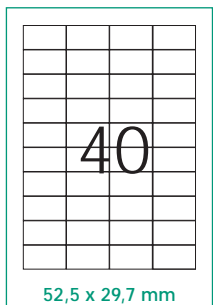
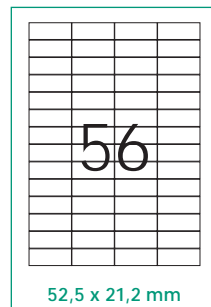
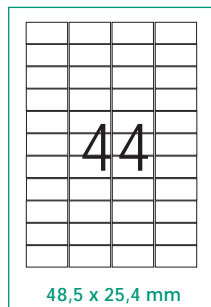
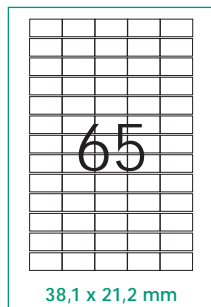
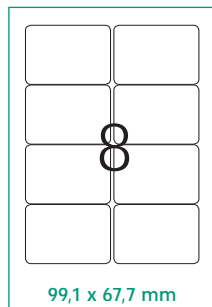
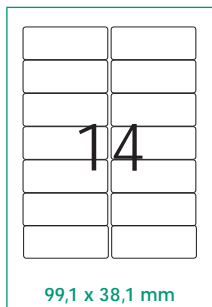
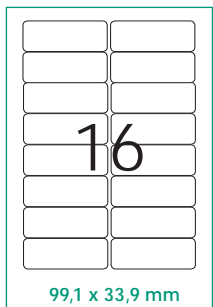

Q-CONNECT®

Etiquetas blancas autoadhesivas adecuadas para impresoras ink-jet, láser y fotocopadoras. Cada caja, según tamaño, incluye 25 o 100 hojas Din A4 en las que se presentan las etiquetas.



Plantillas disponibles en print.q-connect.com

Visite la página www.q-connect.com para descargarse el software de plantillas de etiquetas completamente gratuito.

ETIQUETAS ADHESIVAS BLANCAS PARA IMPRESORAS Y FOTOCOPIADORAS

CÓD.	REF.	MEDIDAS ETIQ.	ETIQUETAS/CAJA	Nº HOJAS/CAJA	ETIQ./HOJA	ESQUINAS	COLOR	USO	TIPO ADHESIVO	
25685	KF01581	38,1 x 21,2 mm	6500	100	65	RECTAS	BLANCA	INK-JET/LÁSER, FOTOCOPIADORA	PERMANENTE	8,08€
34379	KF00573	38,1 x 21,2 mm	6500	100	65	REDONDAS	BLANCA	INK-JET/LÁSER, FOTOCOPIADORA	PERMANENTE	8,08€
25203	KF10638	52,5 x 21,2 mm	5600	100	56	RECTAS	BLANCA	INK-JET/LÁSER, FOTOCOPIADORA	PERMANENTE	8,08€
34380	KF00574	52,5 x 29,7 mm	4000	100	40	RECTAS	BLANCA	INK-JET/LÁSER, FOTOCOPIADORA	PERMANENTE	8,08€
25219	KF01587	63,5 x 38,1 mm	2100	100	21	REDONDAS	BLANCA	INK-JET/LÁSER, FOTOCOPIADORA	PERMANENTE	8,08€
25204	KF10639	66 x 33,9 mm	2400	100	24	REDONDAS	BLANCA	INK-JET/LÁSER, FOTOCOPIADORA	PERMANENTE	8,08€
25687	KF01583	66 x 45,6 mm	1800	100	18	REDONDAS	BLANCA	INK-JET/LÁSER, FOTOCOPIADORA	PERMANENTE	8,08€
25205	KF10640	70 x 25 mm	3300	100	33	RECTAS	BLANCA	INK-JET/LÁSER, FOTOCOPIADORA	PERMANENTE	8,08€
25680	KF10642	70 x 30 mm	2700	100	27	RECTAS	BLANCA	INK-JET/LÁSER, FOTOCOPIADORA	PERMANENTE	8,08€
25206	KF10645	70 x 35 mm	2400	100	24	RECTAS	BLANCA	INK-JET/LÁSER, FOTOCOPIADORA	PERMANENTE	8,08€
25207	KF10647	70 x 37 mm	2400	100	24	RECTAS	BLANCA	INK-JET/LÁSER, FOTOCOPIADORA	PERMANENTE	8,08€
77869	KF10648	70 x 42 mm	2100	100	21	RECTAS	BLANCA	INK-JET/LÁSER, FOTOCOPIADORA	PERMANENTE	8,08€
25208	KF10649	70 x 42,3 mm	2100	100	21	RECTAS	BLANCA	INK-JET/LÁSER, FOTOCOPIADORA	PERMANENTE	8,08€
25681	KF10651	96,5 x 33,9 mm	1600	100	16	RECTAS	BLANCA	INK-JET/LÁSER, FOTOCOPIADORA	PERMANENTE	8,08€
25682	KF10652	96,5 x 42,3 mm	1200	100	12	RECTAS	BLANCA	INK-JET/LÁSER, FOTOCOPIADORA	PERMANENTE	8,08€
25217	KF01584	99,1 x 33,9 mm	1600	100	16	REDONDAS	BLANCA	INK-JET/LÁSER, FOTOCOPIADORA	PERMANENTE	8,08€
25218	KF01585	99,1 x 38,1 mm	1400	100	14	REDONDAS	BLANCA	INK-JET/LÁSER, FOTOCOPIADORA	PERMANENTE	8,08€
25688	KF01588	99,1 x 67,7 mm	800	100	8	REDONDAS	BLANCA	INK-JET/LÁSER, FOTOCOPIADORA	PERMANENTE	8,08€
63582	KF01589	99,1 x 93,1 mm	600	100	6	REDONDAS	BLANCA	INK-JET/LÁSER, FOTOCOPIADORA	PERMANENTE	8,08€
26476	KF26093	105 x 29 mm	2000	100	20	RECTAS	BLANCA	INK-JET/LÁSER, FOTOCOPIADORA	PERMANENTE	8,08€
25209	KF10653	105 x 35 mm	1600	100	16	RECTAS	BLANCA	INK-JET/LÁSER, FOTOCOPIADORA	PERMANENTE	8,08€
25210	KF10654	105 x 37 mm	1600	100	16	RECTAS	BLANCA	INK-JET/LÁSER, FOTOCOPIADORA	PERMANENTE	8,08€
25211	KF10655	105 x 42 mm	1400	100	14	RECTAS	BLANCA	INK-JET/LÁSER, FOTOCOPIADORA	PERMANENTE	8,08€
25683	KF10656	105 x 42,3 mm	1400	100	14	RECTAS	BLANCA	INK-JET/LÁSER, FOTOCOPIADORA	PERMANENTE	8,08€
25212	KF10657	105 x 48 mm	1200	100	12	RECTAS	BLANCA	INK-JET/LÁSER, FOTOCOPIADORA	PERMANENTE	8,08€
25684	KF10658	105 x 57 mm	1000	100	10	RECTAS	BLANCA	INK-JET/LÁSER, FOTOCOPIADORA	PERMANENTE	8,08€
25213	KF10659	105 x 74 mm	800	100	8	RECTAS	BLANCA	INK-JET/LÁSER, FOTOCOPIADORA	PERMANENTE	8,08€
25214	KF10660	105 x 148,5 mm	400	100	4	RECTAS	BLANCA	INK-JET/LÁSER, FOTOCOPIADORA	PERMANENTE	8,08€
25215	KF10662	210 x 148,5 mm	200	100	2	RECTAS	BLANCA	INK-JET/LÁSER, FOTOCOPIADORA	PERMANENTE	8,08€
25216	KF10664	210 x 297 mm	100	100	1	RECTAS	BLANCA	INK-JET/LÁSER, FOTOCOPIADORA	PERMANENTE	8,08€

ETIQUETAS ADHESIVAS PARA CD

25202	KF01579	117 mm Ø	50	25	2	CD	BLANCA	INK-JET/LÁSER, FOTOCOPIADORA	PERMANENTE	6,29€
-------	---------	----------	----	----	---	----	--------	------------------------------	------------	-------

ETIQUETAS ADHESIVAS TRANSPARENTES

35438	KF00228	210 x 297 mm	25	25	1	RECTAS	SEMITRANS- PARENTE MATE	INK-JET	PERMANENTE	18,17€
35442	KF00232	210 x 297 mm	25	25	1	RECTAS	TRANSLÚCIDO	LÁSER	PERMANENTE	17,28€



Etiquetas adhesivas compatibles con impresoras ink-jet, láser y fotocopiadoras. Cada caja, según tamaño, incluye 20, 25 o 100 hojas Din A4 en las que se presentan las etiquetas.



ETIQUETAS ADHESIVAS BLANCAS PARA IMPRESORAS Y FOTOCOPIADORAS

CÓDIGO	REF.	MEDIDAS ETIQ.	ETIQUETAS/CAJA	Nº HOJAS/CAJA	ETIQUETAS/HOJA	ESQUINAS	COLOR	USO	TIPO ADHESIVO	
71924	10197	17,8 x 10 mm	6750	25	270	REDONDAS	BLANCA	INK-JET/LÁSER, FOTOCOPIADORA	REMOVIBLE	9,85€
71925	10198	25,4 x 10 mm	4725	25	189	REDONDAS	BLANCA	INK-JET/LÁSER, FOTOCOPIADORA	REMOVIBLE	9,85€
62821	10199	35,1 x 16,9 mm	2000	25	80	REDONDAS	BLANCA	INK-JET/LÁSER, FOTOCOPIADORA	REMOVIBLE	9,85€
62820	3051	36,8 x 23,8 mm	5500	100	55	REDONDAS	BLANCA	INK-JET/LÁSER, FOTOCOPIADORA	REMOVIBLE	21,66€
43731	01283	38 x 21,2 mm	6500	100	65	RECTAS	BLANCA	INK-JET/LÁSER, FOTOCOPIADORA	PERMANENTE	14,56€
43732	01285	48,5 x 25,4 mm	4400	100	44	RECTAS	BLANCA	INK-JET/LÁSER, FOTOCOPIADORA	PERMANENTE	14,56€
99055	1282	48,5 x 169 mm	6800	100	68	RECTAS	BLANCA	INK-JET/LÁSER, FOTOCOPIADORA	PERMANENTE	19,86€
75623	1284	52,5 x 21,2 mm	5600	100	56	RECTAS	BLANCA	INK-JET/LÁSER, FOTOCOPIADORA	PERMANENTE	14,56€
19508	01263	64,6 x 33,8 mm	2400	100	24	RECTAS	BLANCA	INK-JET/LÁSER, FOTOCOPIADORA	PERMANENTE	14,56€
57632	3056	64,6 x 33,8 mm	2400	100	24	RECTAS	BLANCA	INK-JET/LÁSER, FOTOCOPIADORA	REMOVIBLE	21,66€
99127	01270	70 x 25 mm	3300	100	33	RECTAS	BLANCA	INK-JET/LÁSER, FOTOCOPIADORA	PERMANENTE	14,56€
19509	01272	70 x 35 mm	2400	100	24	RECTAS	BLANCA	INK-JET/LÁSER, FOTOCOPIADORA	PERMANENTE	14,56€
19510	01273	70 x 37 mm	2400	100	24	RECTAS	BLANCA	INK-JET/LÁSER, FOTOCOPIADORA	PERMANENTE	14,56€
43733	01276	70 x 42,4 mm	2100	100	21	RECTAS	BLANCA	INK-JET/LÁSER, FOTOCOPIADORA	PERMANENTE	14,56€
79751	1295	70 x 50,8 mm	1500	100	15	RECTAS	BLANCA	INK-JET/LÁSER, FOTOCOPIADORA	PERMANENTE	14,56€
43734	01299	105 x 29 mm	2000	100	20	RECTAS	BLANCA	INK-JET/LÁSER, FOTOCOPIADORA	PERMANENTE	14,56€
19511	01287	105 x 35 mm	1600	100	16	RECTAS	BLANCA	INK-JET/LÁSER, FOTOCOPIADORA	PERMANENTE	14,56€
19512	01274	105 x 37 mm	1600	100	16	RECTAS	BLANCA	INK-JET/LÁSER, FOTOCOPIADORA	PERMANENTE	14,56€
98560	01275	105 x 40 mm	1400	100	14	RECTAS	BLANCA	INK-JET/LÁSER, FOTOCOPIADORA	PERMANENTE	14,56€
97711	01277	105 x 42,4 mm	1400	100	14	RECTAS	BLANCA	INK-JET/LÁSER, FOTOCOPIADORA	PERMANENTE	14,56€
43735	01278	105 x 57 mm	1000	100	10	RECTAS	BLANCA	INK-JET/LÁSER, FOTOCOPIADORA	PERMANENTE	14,56€
43736	01279	105 x 74 mm	800	100	8	RECTAS	BLANCA	INK-JET/LÁSER, FOTOCOPIADORA	PERMANENTE	14,56€
43737	01280	105 x 148 mm	400	100	4	RECTAS	BLANCA	INK-JET/LÁSER, FOTOCOPIADORA	PERMANENTE	14,56€
71923	01233	190 x 61 mm	100	25	4	REDONDAS	BLANCA**	INK-JET/LÁSER, FOTOCOPIADORA	PERMANENTE	8,09€
23980	01264	210 x 148 mm	200	100	2	RECTAS	BLANCA	INK-JET/LÁSER, FOTOCOPIADORA	PERMANENTE	14,56€
19513	01281	210 x 297 mm	100	100	1	RECTAS	BLANCA	INK-JET/LÁSER, FOTOCOPIADORA	PERMANENTE	14,56€
46815	01228	210 x 297 mm	20	20	1	RECTAS	BLANCA*	LÁSER	PERMANENTE	30,32€
58339	12121	210 x 297 mm	100	100	1	RECTAS	BLANCA*	LÁSER	PERMANENTE	82,17€
71922	01215	210 x 297 mm	25	25	1	RECTAS	BLANCA	INK-JET/LÁSER, FOTOCOPIADORA	PERMANENTE	8,09€

ETIQUETAS ADHESIVAS PARA CD. ACABADO GLOSSY

43738	10603	117 mm Ø	20	10	2	CD	BLANCA	INK-JET/LÁSER, FOTOCOPIADORA	PERMANENTE	14,12€
-------	-------	----------	----	----	---	----	--------	------------------------------	------------	--------

ETIQUETAS ADHESIVAS TRANSPARENTES

62822	1223	48,5 x 25,4 mm	880	20	44	RECTAS	TRANSPARENTE*	LÁSER Y FOTOCOPIADORA	PERMANENTE	17,16€
71927	01224	70 x 37 mm	480	20	24	RECTAS	TRANSPARENTE*	LÁSER Y FOTOCOPIADORA	PERMANENTE	21,08€
46814	10053	210 x 297 mm	10	10	1	RECTAS	TRANSPARENTE	INK-JET	PERMANENTE	22,55€
52781	01225	210 x 297 mm	20	20	1	RECTAS	TRANSPARENTE*	LÁSER	PERMANENTE	17,16€

PLATEADAS

71926	10071	210 x 297 mm	20	20	1	RECTAS	PLATA*	LÁSER Y FOTOCOPIADORA	PERMANENTE	24,26€
-------	-------	--------------	----	----	---	--------	--------	-----------------------	------------	--------

CONGELADOS

74391	12328	63,5 x 38,1 mm	240	10	24	RECTAS	BLANCA***	PARA CONGELADOS	PERMANENTE	6,24€
-------	-------	----------------	-----	----	----	--------	-----------	-----------------	------------	-------

JOYERÍA

79653	10314	45 x 8 mm	2200	88	25	REDONDAS	BLANCA	INKJET/LÁSER, FOTOCOPIADORA	REMOVIBLE	9,85€
-------	-------	-----------	------	----	----	----------	--------	-----------------------------	-----------	-------

* POLIÉSTER RESISTENTE A LA INTEMPERIE / ** ESPECIAL PARA LOMOS DE ARCHIVADORES / ***CUMPLE LA DIRECTIVA EUROPEA.



Etiquetas adhesivas compatibles con impresoras ink-jet, láser y fotocopiadoras. Caja de 25 hojas.



ETIQUETAS ADHESIVAS BLANCAS REMOVIBLES

CÓD.	REF.	MEDIDAS	MEDIDAS	Nº HOJAS	Nº ETIQUETAS	ESQUINAS	ESQUINAS	COLOR	USO	TIPO	
34972	L4730 REV-25	17,8 x 10 mm	6750	25	270	REDONDAS	REDONDAS	BLANCA	LÁSER	REMOVIBLE	16,56€
34971	L4731 REV-25	25,4 x 10 mm	4725	25	189	REDONDAS	REDONDAS	BLANCA	LÁSER	REMOVIBLE	16,76€
79224	L4737REV-25	63,5 x 29,6 mm	675	25	27	RECTAS	RECTAS	BLANCO	LÁSER COLOR, INKJET, LÁSER	REMOVIBLE ECOLÓGICA	13,32€

ETIQUETAS ADHESIVAS TRANSPARENTES PERMANENTES

CÓD.	REF.	MEDIDAS	MEDIDAS	Nº HOJAS	Nº ETIQUETAS	ESQUINAS	ESQUINAS	COLOR	USO	TIPO	
72183	L7551-25	38,1 x 21,2 mm	1625	25	65	RECTAS	RECTAS	TRANSPARENTE	LÁSER	PERMANENTE	32,88€
63330	L7970-25	63,5 x 33,9 mm	600	25	24	RECTAS	RECTAS	BLANCA	LÁSER Y FOTOCOPIADORA	PERMANENTE	13,70€
34987	L7562-25	99,1 x 33,9 mm	400	25	16	RECTAS	RECTAS	TRANSPARENTE	LÁSER	PERMANENTE	34,52€
72181	L7563-25	99,1 x 38,1 mm	350	25	14	RECTAS	RECTAS	TRANSPARENTE	LÁSER	PERMANENTE	32,85€
72182	L7567-25	210 x 297 mm	25	25	1	RECTAS	RECTAS	TRANSPARENTE	LÁSER	PERMANENTE	32,85€

* QUICKPEEL: Ahorra hasta el 25% en el tiempo de despegue del papel.



CÓD.	REF.	
150467	L7173-100	40,70€

Etiquetas adhesivas

Etiquetas blancas de papel con adhesivo permanente. Para copadoras, fotocopiadoras e impresoras inkjet y láser. Garantía Jam Free™. Forma rectangular. Esquinas rectas. Indicadas para escribir direcciones o como tarjetas de visita. Simplemente se divide la hoja a lo largo de la perforación para separar las esquinas de las etiquetas, se remueve y se aplica a los sobres C4. QuickPEEL™: ecológicas y reciclables. Certificado FSC. Caja con 100 hojas tamaño Din A4. Etiquetas por caja: 1.000. Etiquetas por hoja: 10. Medidas: 99,1 x 57 mm.



CÓD.	REF.	MEDIDAS	ETIQ/ CAJA	HOJAS/ CAJA	ETIQ./ HOJA	ESQUINAS	COLOR	USO	
63328	L6103-20	45,7 x 21,2 mm	960	20	48	REDONDAS	AMARILLO	LÁSER Y FOTOCOPIADORA	34,67€
63329	L6105-20	63,5 x 29,6 mm	540	20	27	REDONDAS	AMARILLO	LÁSER Y FOTOCOPIADORA	34,67€
79222	L6111-20	210 x 297 mm	20	20	1	RECTAS	AMARILLO	LÁSER	35,18€
79537	L4773-20	63,5 x 33,9 mm	480	20	24	RECTAS	BLANCO	LÁSER	34,05€
79220	L4775-20	210 x 297 mm	20	20	1	RECTAS	BLANCO	LÁSER	35,18€
79221	L6009-20	45,7 x 21,2 mm	960	20	48	RECTAS	PLATA	LÁSER- BLANCO/NEGRO	38,27€
79540	L6013-20	210 x 297 mm	20	20	1	RECTAS	PLATA	LÁSER- BLANCO/NEGRO	37,04€

Etiquetas adhesivas

Etiquetas de poliéster resistentes a la suciedad, al aceite y al agua. Impermeables y a prueba de rotura. Resistentes a los rayos UV e inalterables a los cambios de temperatura entre -20 y + 80°C. Ideales para uso externo, no se desgarran y se pueden aplicar en metal, vidrio, plástico y madera. Para impresora láser. Adhesivo permanente.

APLI

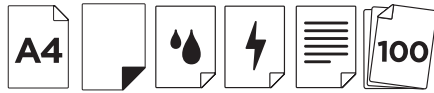

CÓD.	REF.
79555	4704 9,12€

Etiquetas adhesivas

Etiquetas blancas con adhesivo permanente para fotocopiadora e impresoras inkjet y láser. Gama económica de Apli. Esquinas rectas. Caja con 100 hojas tamaño Din A4. Medidas: 70 x 37 mm. Etiquetas por caja: 2.400. Etiquetas por hoja: 24.

APLI



CÓD.	REF.	MEDIDAS	UDS./ROLLO	
58761	1671	∅ 13 mm	7700	6,62€
58762	1673	∅ 19 mm	4000	6,62€
58763	1674	∅ 25 mm	2400	6,62€
58764	1676	8 x 12 mm	12000	6,62€
58765	1677	8 x 20 mm	7000	6,62€
58767	1679	12 x 18 mm	5600	6,62€
58768	1680	12 x 30 mm	3500	6,62€
58769	1681	13 x 40 mm	2800	6,62€
58770	1682	13 x 50 mm	2100	6,62€
58771	1683	16 x 22 mm	4200	6,62€
58772	1684	19 x 27 mm	3000	6,62€
58773	1685	19 x 40 mm	2000	6,62€

CÓD.	REF.	MEDIDAS	UDS./ROLLO	
58774	1686	20 x 50 mm	1500	6,62€
58775	1687	20 x 75 mm	1000	6,62€
58776	1688	22 x 32 mm	2000	6,62€
58777	1690	25 x 40 mm	1600	6,62€
58778	1692	31 x 100 mm	500	6,62€
58779	1694	34 x 53 mm	900	6,62€
58780	1695	34 x 67 mm	600	6,62€
58781	1698	38 x 102 mm	400	6,62€
58782	1703	53 x 82 mm	400	6,62€
58783	1704	53 x 100 mm	300	6,62€
58784	1705	81 x 110 mm	200	6,62€
58785	1706	105 x 149 mm	100	6,62€
62823	10084	12 x 18 mm	3360*	6,62€
62824	10087	16 x 22 mm	2520*	6,62€

Etiqueta adhesiva en rollo

Rollo de etiquetas autoadhesivas blancas para escritura manual. Redondas y rectangulares. Gran variedad de medidas. Con adhesivo permanente.

* Etiquetas P.V.P. Adhesivo removible.

liderpape

10 HOJAS + 2 GRATIS



CÓD.	REF.	MEDIDAS	ETIQ./SOBRE	
35508	ET23	5 x 35 mm	432	0,63€
35510	ET25	8 x 12 mm	864	0,63€
35511	ET26	9 x 16 mm	576	0,63€
35486	ET01	10 x 20 mm	420	0,63€
35487	ET02	10 x 38 mm	252	0,63€
35488	ET03	12 x 18 mm	432	0,63€
35489	ET04	12 x 30 mm	216	0,63€
35490	ET05	14 x 48 mm	120	0,63€
35491	ET06	14 x 53 mm	120	0,63€
35492	ET07	16 x 22 mm	300	0,63€
35493	ET08	19 x 27 mm	192	0,63€
35494	ET09	19 x 40 mm	120	0,63€
35495	ET10	19 x 50 mm	96	0,63€
35496	ET11	19 x 75 mm	60	0,63€
35497	ET12	22 x 32 mm	108	0,63€

CÓD.	REF.	MEDIDAS	ETIQ./SOBRE	
35498	ET13	24 x 38 mm	108	0,63€
35499	ET14	26 x 54 mm	72	0,63€
35500	ET15	30 x 95 mm	24	0,63€
35501	ET16	33 x 50 mm	48	0,63€
35502	ET17	34 x 70 mm	36	0,63€
35503	ET18	38 x 102 mm	24	0,63€
35504	ET19	50 x 50 mm	24	0,63€
35505	ET20	50 x 75 mm	24	0,63€
35506	ET21	53 x 82 mm	24	0,63€
35507	ET22	54 x 100 mm	12	0,63€
35509	ET24	81 x 110 mm	12	0,63€

Etiquetas adhesivas en sobre
Etiquetas adhesivas en varios tamaños. Sobre de 10 hojas + 2 gratis. Color blanco.



APLI



CÓD.	COLOR	
59763	AMARILLO	8,87€
75246	NARANJA	8,87€
59764	ROJO	8,87€
75247	VERDE	8,87€

Etiquetas adhesivas fluorescentes

Etiquetas adhesivas en colores fluorescentes para destacar los mensajes sobre la superficie pegada. Para impresoras láser y fotocopiadoras. Adhesivo permanente. Bolsa de 20 hojas. Tamaño Din A4.





CONCURSO

LA MALETA DE LOS PREMIOS

¡Listos para partir con las etiquetas Avery!

¡Organiza tu día y ganarás!

Descubre las soluciones «relaja tensiones» de Avery: muchas **etiquetas y productos** diferentes e innovadores para que todo vaya siempre genial, simplificando tu día en casa y en la oficina.

Con Avery todo se vuelve **sencillo**: enviar grandes cantidades de correspondencia, organizar archivos y cambios de armario, crear tarjetas de identificación para reuniones y eventos, presentarse de la mejor manera posible con las tarjetas de presentación profesionales.

Puedes personalizar tus productos de forma sencilla y rápida con el **software gratuito** de Avery **Design & Print** directamente desde el sitio www.avery.es/imprimir

Además, participando en el concurso “la Maleta de los Premios”, podrás ganar todo lo que necesitas para **preparar la maleta con Avery** y vivir momentos de ensueño.

Descubre más en www.averylamaletadelospremios.es

Concurso válido en España desde el 01 de Enero hasta el 30 de Noviembre 2018. Reglamento completo y bote disponibles en el sitio web del concurso.

www.averylamaletadelospremios.es



CÓD.
79211 4,98€

Etiquetas adhesivas textil

Etiquetas adhesivas para pegar en tejidos. Ideales para escribir a mano en ellas e identificar equipos deportivos, uniformes, zapatos, etc. No necesita plancha. Adhesivo permanente por presión. Garantiza una perfecta adherencia durante 20 lavados en la lavadora. 30 etiquetas blancas de tamaños surtidos.



CÓD. REF.
42986 AA01 0,53€

Arandelas autoadhesivas

Muy útiles para la conservación de hojas taladradas. Sobre de 5 hojas. Contiene 100 arandelas. Color blanco.



CÓD. IMPRESIÓN
71937 CONTIENE ALBARAN 9,65€
71938 FRAGIL 9,65€

Etiquetas adhesivas en rollo

Rollo de etiquetas adhesivas rectangulares indicadas para envío. Rollo de 200 etiquetas. Color rojo con letra blanca.



CÓD.
76160 32,01€

Etiqueta colgador de productos

Etiquetas autoadhesivas para productos. Práctica solución para colgar productos en comercios y expositores. Alto poder adhesivo, se pega directamente sobre el producto cualquiera sea el material. No contiene disolventes. Caja de 1.000 unidades. Medidas: 50 x 50 mm.

CÓD.
72226 69,45€

Etiqueta colgador con adhesivo

Colgador con adhesivo tipo pinza. Rollo de 1000 etiquetas. Peso máximo: 340 g. Medidas: 48 x 36 mm.

ETIQUETAS ADHESIVAS FELICITACIÓN



CÓD. REF.
42983 EF01 0,76€

Etiquetas "Felicidades"

Sobres de 5 hojas. 70 etiquetas surtidas.

CÓD.
15559



CÓD. MEDIDAS
15559 4 x 2,5 cm 9,72€
01439 4,5 x 2 cm 9,72€

Etiquetas
Rollo de 450 etiquetas.



CÓD.
01439

ETIQUETAS COLGANTES



CÓD.	MEDIDAS	ETIQ./CAJA	
03171	7 x 19 mm	1000	12,72€
03173	9 x 24 mm	1000	12,72€
03163	11 x 29 mm	1000	12,72€
03164	13 x 20 mm	1000	12,72€
03165	13 x 34 mm	1000	12,72€
03166	15 x 24 mm	1000	12,72€
03167	18 x 29 mm	1000	12,72€
03168	22 x 35 mm	500	9,08€
03169	28 x 43 mm	500	9,08€
03170	36 x 53 mm	500	9,08€
12362	45 x 65 mm	400	9,08€
12363	50 x 70 mm	400	9,08€



Etiquetas colgantes

Etiquetas rectangulares colgantes de cartulina en color blanco. Se suministran con cuerda para fijarlas al objeto deseado.



CLASIFICADOR DE PARED METÁLICO

- Rápido acceso a la información
- Ampliable al infinito
- Ideal para industrias, comercios, restaurantes
- Tamaños: A5, A4 y A3
- Con 10 fundas en PVC colores surtidos
- 5 índices
- Muy resistente

Portacatálogo de pared - Ref. 76162

Disponible también en versión de mesa Portacatálogo de sobremesa Tarifold ref. 76164.



Accesorios de pizarras	548	Pizarras adhesivas en rollo	542
Agujas portaetiquetas	551	Pizarras blancas en rollo	542
Agujas señalizadoras para planos	551	Pizarras blancas magnéticas	537
Atriles para conferencias	557	Pizarras blancas móviles	541
Bloc congresos	552	Pizarras blancas murales	536
Borradores de pizarras	549	Pizarras blancas trípodes	540
Caballetes para pizarras	558	Pizarras de corcho	535
Carteles	562	Pizarras interactivas	555
Carteles Abierto/Cerrado	563	Pizarras para hostelería	547
Carteles de señalización suelo resbaladizo	563	Pizarras pentagrama	539
Carteles informativos de señalización	563	Pizarras pequeñas	542
Carteles Oferta	562	Pizarras verdes murales	535
Carteles Rebajas	563	Plannings magnéticos murales	546
Carteles Se Alquila	562	Portacatálogos	559
Carteles Se Vende	562	Portamenús de exterior	558
Carteles WC	563	Portapósters de suelo	558
Carteles Wifi	563	Portapublicidad	558
Cordón para postes de separación	557	Portatizas	551
Cubilete magnético pizarras	550	Postes de separación	557
Etiquetas adhesivas para puertas de cristal	563	Punteros láser	556
Fundas colgantes	559	Retroproyectores	555
Fundas colgantes adhesivas	560	Rotuladores de pizarras blancas	551
Fundas recambios para portacatálogos	559	Señalizadores de planos	552
Imanes de sujeción pizarras	548	Set accesorios pizarras	548
Mapas murales	553	Spray limpiador de pizarras	551
Marcos porta anuncios	560	Tableros de anuncios	534
Panel adhesivo mural	534	Tizas para pizarras	550
Pantallas para proyección	555	Tizas para suelo	550
Pictogramas de señalización	563	Transparencias de retroproyección	557
Pizarra de suelo infantil	548	Videoproyectores	554
Pizarras	535	Vitrinas de anuncios	534



CÓD.
29422 18,80€

Panel adhesivo mural interior sin marco

Permite pegar cualquier documento en su superficie autoadhesiva de quita y pon, para tener a la vista en la oficina la información que usted desee. Imitación al corcho. Medidas: 45,7 x 58,4 cm.

Q-CONNECT®



CÓD. REF.
43347 KF01077 74,87€

Tablero de anuncios mural interior

Con fondo azul, marco de aluminio y cantoneras redondeadas. Para uso en interiores. Feltro resistente al fuego. Ideal para colgar publicidad, notas, avisos, pósteres, etc., mediante chinchetas o velcro. Provista de accesorios para su fijación a la pared. Fondo: 3 cm. Capacidad (Din A4): 15. Medidas: 120 x 90 cm.

Q-CONNECT®

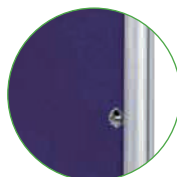

CÓD.	REF.	ANCHO X ALTO	CAPACIDAD (DIN A4)	
38184	KF04170	72 x 98 cm	9	199,53€
38185	KF04171	90 x 120 cm	15	287,88€

Vitrina de anuncios mural interior

Con fondo azul, marco de aluminio y cantoneras redondeadas. Para uso en interiores. Marco con cerradura, incluye llaves de repuesto. Feltro resistente al fuego. Puertas abatibles de metacrilato que ofrecen una excelente visibilidad. Ideal para colgar publicidad, notas, avisos, pósteres, etc., mediante chinchetas o velcro. Provista de accesorios para su fijación a la pared. Efecto lupa de la cerradura. Fondo: 4,5 cm.

Bi-Office



Bi-Office



CÓD.	ANCHO X ALTO	CAPACIDAD (DIN A4)	
78122	81,6 x 68,8 cm	6	344,96€
78123	81,6 x 99,5 cm	9	454,76€

Vitrina de anuncios mural exterior

Vitrina de anuncios acristalada con marco de aluminio y superficie magnética de acero lacado. Cuerpo con sello de caucho y parte trasera de acero para evitar que entren polvo y agua. Puerta acrílica de vidrio reforzado de 4 mm de grosor. Solución extra fina y ultra ligera para visualizar información. Ideal para pasillos y lugares de trabajo. Cerradura de alta calidad con 2 llaves. Fondo de 3,5 cm.

CÓD.	ANCHO X ALTO	CAPACIDAD (DIN A4)	
62861	35,7 x 49 cm	2	80,79€
62863	49 x 66,4 cm	4	123,87€
62864	71 x 66,4 cm	6	148,97€

Vitrina de anuncios mural interior

Vitrina de anuncios extra plana acristalada con marco de aluminio y superficie magnética de acero lacado en blanco. Cristal acrílico de alta transparencia que aporta gran visibilidad. Para utilizar con imanes y con rotuladores de borrado en seco. Incluye kit de fijación fácil. Puerta batiente y cerradura con 2 llaves incluidas. Muy delgada y ligera, con tan solo 31 mm de espesor.

Bi-Office



CÓD.	ANCHO X ALTO	CAPACIDAD (DIN A4)	
62865	72 x 67,4 cm	6	175,48€
62866	72 x 98,1 cm	9	217,06€
62862	94 x 98,1 cm	12	276,46€

Vitrina de anuncios mural interior

Vitrina de anuncios acristalada con marco de aluminio y superficie magnética de acero lacado en blanco. Cristal acrílico de alta transparencia que aporta gran visibilidad. Cantoneras redondeadas. Para utilizar con imanes y con rotuladores de borrado en seco. Incluye kit de fijación fácil. Cerradura con 2 llaves incluidas. Muy resistente, segura y ligera, con 35 mm de espesor.



Q-CONNECT®



CÓD.	REF.	ANCHO X ALTO	CAPACIDAD (DIN A4)	
26360	KF03588	92,6 x 66 cm	8	399,85€
26361	KF03589	114,6 x 96,7 cm	15	495,80€
33681	KF03590	202,6 x 96,7 cm	27	599,79€

Vitrina de anuncios mural interior

Con fondo de corcho, construida en aluminio anodizado. Puertas correderas de metacrilato de seguridad antirroturas de 5 mm de grosor y cerradura con 2 llaves. Provista de accesorios de fijación a la pared. Cantoneras redondeadas. Puerta de cristal. Fondo: 6 cm.

PIZARRAS



Q-CONNECT®

CÓD.	REF.	ANCHO X ALTO	
21811	KF03565	40 x 30 cm	2,40€
21812	KF03566	60 x 40 cm	3,53€
21814	KF03567	90 x 60 cm	7,05€
26220	KF26114	120 x 90 cm	22,71€

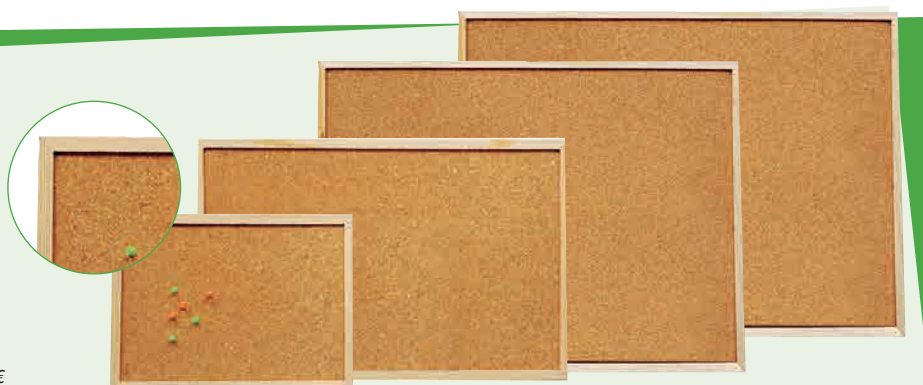

Pizarra de corcho mural con marco de madera

Tablero de corcho natural para notas. Corcho natural en las dos caras. Enmarcado en madera de pino natural. Incluye bolsita con 5 señalizadores. Provisto de accesorios de fijación a la pared. 1 mm de grosor del corcho.

Q-CONNECT®

CÓD.	REF.	ANCHO X ALTO	
26366	KF03560	60 x 45 cm	24,67€
26367	KF03561	90 x 60 cm	32,90€
26368	KF03562	120 x 90 cm	57,56€

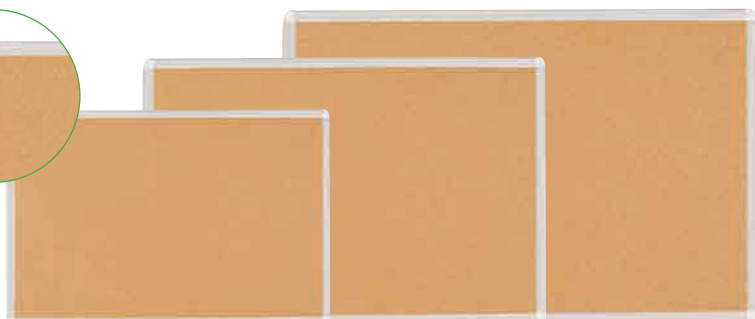

Pizarra de corcho mural con marco de aluminio

Excelente soporte para desplegar cualquier información. Paneles fabricados con corcho de la más alta calidad. Con marco de aluminio. Estos paneles tienen buena resistencia a la humedad y un acabado que garantiza una buena sujeción. Provisto de accesorios de fijación a la pared. 1 mm de grosor del corcho.

Q-CONNECT®

CÓD.	REF.	ANCHO X ALTO	
33667	KF03563	150 x 100 cm	82,25€
33668	KF03564	200 x 100 cm	116,52€

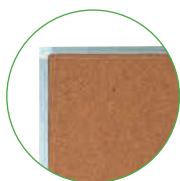

Pizarra de corcho mural con marco de aluminio

Con marco de aluminio plata mate y cantonera decorativa de plástico gris claro. Provisto de accesorios de fijación a la pared. 5 mm de grosor de corcho extra.

Q-CONNECT®

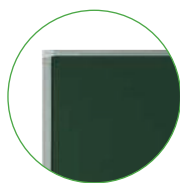

CÓD.	REF.	
06090	KF03587	191,91€

Pizarra verde mural con marco de aluminio

Pizarra mural para tiza. Superficie laminada de melamina verde. Marco de aluminio anodizado plata mate y cantoneras redondeadas de plástico gris claro. Provista de accesorios de fijación a la pared. Medidas: 200 x 100 cm.

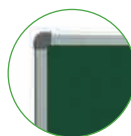

CÓD.	
150432	226,95€

Pizarra verde mural con marco de aluminio

Pizarra mural con superficie de acero vitrificado magnética apta para escritura con tiza. Marco de aluminio y cantoneras embellecedoras de PVC. Trasera galvanizada reforzada. Incluye bandeja para rotulador tornillos fijadores a la pared. Medidas: 120 x 150 cm.

Q-CONNECT®

CÓD.	REF.	ANCHO X ALTO	
27522	KF03583	40 x 30 cm	4,97€
27523	KF03584	60 x 40 cm	7,88€
27524	KF03585	90 x 60 cm	15,42€
27525	KF03586	120 x 90 cm	35,99€

Pizarra verde con marco de madera

Pizarra verde lacada para tiza. Enmarcada en madera de pino. Ligera y resistente. Superficie recubierta de tinta especial para que sea más fácil de borrar. Provista de accesorios de fijación a la pared.

**GUÍA PARA ELEGIR UNA PIZARRA BLANCA**

Hay que tener en cuenta los siguientes puntos:

- ¿Dónde irá colocada la pizarra? En una clase, en casa, en una oficina pequeña, en una sala de reunión.
- ¿Necesitamos movilidad de la pizarra? En caso afirmativo, necesitaremos que lleve ruedas para un fácil transporte.
- ¿Qué tamaño necesitamos? Pequeño, mediano o grande.
- ¿Qué frecuencia de uso le vamos a dar?
 - Uso esporádico.
 - Uso regular: más o menos semanal.
 - Uso frecuente: a diario.
 - Uso intensivo: varias veces al día.
- ¿Quiero adherir papeles o elementos magnéticos de señalización? En este caso necesita una pizarra de acero vitrificado o acero lacado que son magnéticas.

A menor dureza de la superficie, menor durabilidad de la pizarra.

DIFERENTES SUPERFICIES:**Melamina**

Superficie melaminada: indicada para uso poco frecuente. No magnética. Se limpia con producto específico de limpieza de pizarras blancas.

**Lacada**

Superficie lacada: fabricada en acero lacado. Uso frecuente. Superficie magnética que permite usar imanes. Se limpia con producto específico de limpieza de pizarras blancas.

**Laminada**

Superficie estratificada/laminada: superficie de elevada resistencia. Indicada para uso muy frecuente (escolar, academias, universidades...) donde el uso es de varias horas al día. Se limpia con producto específico de limpieza de pizarras blancas.

**Vitrificada**

Superficie vitrificada: fabricada en acero vitrificado. Alta resistencia y durabilidad. Uso muy frecuente. Superficie magnética que permite usar imanes. Se limpia con producto específico de limpieza de pizarras blancas.

RECOMENDACIÓN MUY IMPORTANTE:

Para una mayor durabilidad de la superficie, recomendamos la utilización de rotuladores específicos para pizarra blanca.

Q-CONNECT®

**Melamina**

CÓD.	REF.	ANCHO X ALTO	
26352	KF03569	40 x 30 cm	4,38€
26353	KF03570	60 x 40 cm	6,50€
26354	KF03571	90 x 60 cm	12,35€
26355	KF03572	120 x 90 cm	30,31€

Pizarra blanca de melamina con marco de madera

Pizarra de melamina, con una superficie lisa que permite una escritura suave y uniforme. Superficie lavable. Gran estabilidad. Utilizar solo rotuladores especiales para pizarra blanca. Con marco de madera. Provista de accesorios de fijación a la pared.

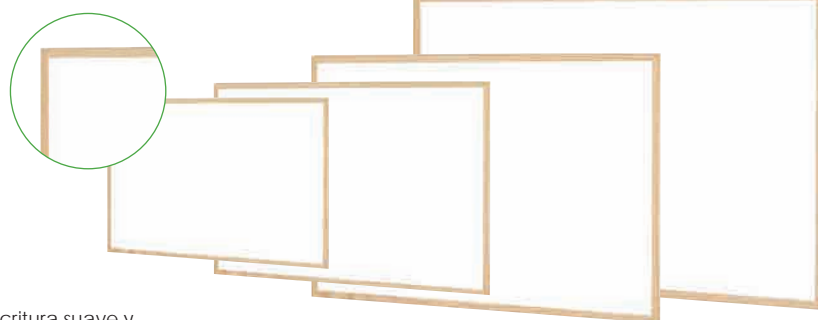

Q-CONNECT®

**Laminada**

CÓD.	REF.	ANCHO X ALTO	
33673	KF03573	90 x 60 cm	24,67€
33674	KF03574	120 x 90 cm	47,98€
13284	KF03575	150 x 100 cm	61,69€
13285	KF03576	200 x 100 cm	82,25€

Pizarra blanca laminada con marco de madera

Pizarra laminada, enmarcada en madera de pino natural. Muy ligera y resistente. Su acabado permite borrar con mayor facilidad sin que queden marcas. Utilizar solo rotuladores para pizarras blancas. Provista de accesorios de fijación a la pared (todas excepto el código 13285).

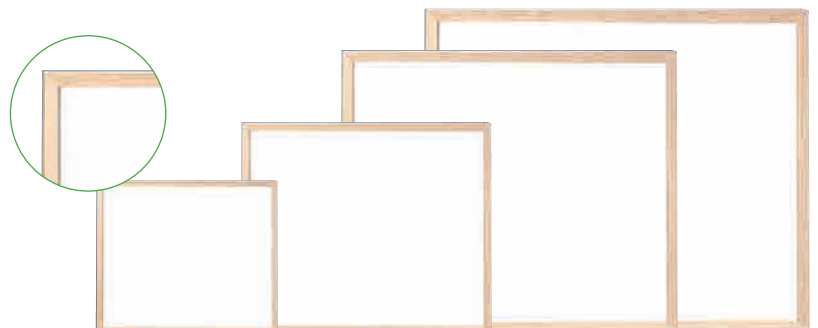

Q-CONNECT®

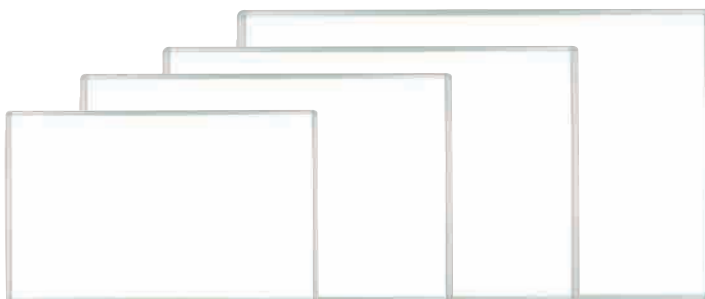

CÓD.	REF.	ANCHO X ALTO	
26362	KF04152	60 x 40 cm	24,67€
26363	KF37015	90 x 60 cm	39,74€
26364	KF37016	120 x 90 cm	63,06€
26365	KF03579	180 x 90 cm	87,73€

Pizarra blanca de melamina con marco de aluminio

Superficie lisa. Con marco de aluminio. Utilizar sólo rotuladores especiales para pizarra blanca. Provista de accesorios de fijación a la pared.

Q-CONNECT®

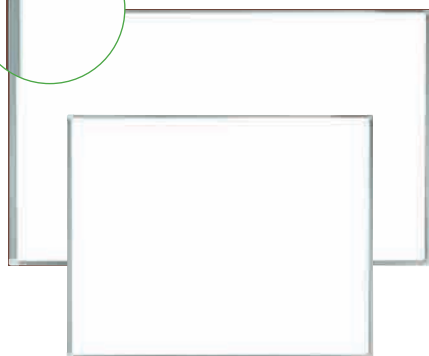
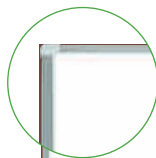

CÓD.	REF.	ANCHO X ALTO	
33671	KF03577	150 x 100 cm	102,82€
33672	KF03578	200 x 100 cm	160,33€

Pizarra blanca laminada con marco de aluminio

Superficie laminada blanca. Marco de aluminio plata mate y cantoneras redondeadas de plástico gris claro. Su acabado permite borrar con mayor facilidad sin que queden marcas. Provista de accesorios de fijación a la pared. Utilizar sólo rotuladores para pizarras blancas. Por su tamaño y características es ideal para centros de formación: academias, institutos, universidades, etc.



Q-CONNECT®

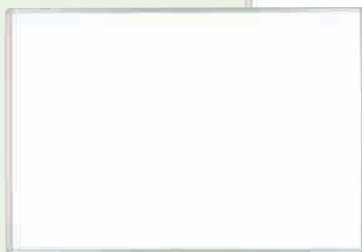

CÓD.	REF.	ANCHO X ALTO	
26610	KF01079	90 x 60 cm	33,48€
26611	KF01080	120 x 90 cm	58,15€
33669	KF04151	150 x 100 cm	77,54€
33670	KF03580	200 x 100 cm	121,58€

Pizarra blanca lacada magnética con marco de aluminio

Pizarra blanca lacada magnética, con marco de aluminio. Ideal para colegios, institutos, reuniones, despachos, etc. Provista de accesorios de fijación a la pared. Utilizar únicamente rotuladores especiales para pizarra blanca.



Pizarra blanca lacada magnética con marco de aluminio

Pizarra blanca Nobo Nano Clean™. Superficie magnética de acero resistente más fácil de limpiar. Marco de aluminio anodizado de alta calidad. Superficie Nano Clean™ única y exclusiva, que ofrece un 30 % más de legibilidad y resistencia mejorada ante manchas de tinta, marcas de rotulador, arañazos y abolladuras en comparación con la gama de acero lacado estándar. Rotulador Nobo incluido. 15 años de garantía. Equipo de fijación a la pared incluido.

CÓD.	MEDIDAS	
150522	60 x 45 cm	33,57€
75384	90 x 60 cm	53,01€
75385	120 x 90 cm	93,45€
150523	150 x 100 cm	156,01€
150524	180 x 90 cm	163,36€
75386	180 x 120 cm	236,77€
150525	210 x 120 cm	318,89€



CÓD	ANCHO X ALTO	
62857	90 x 60 cm	133,17€
62858	120 x 90 cm	183,25€
62859	180 x 120 cm	320,10€

Pizarra blanca lacada magnética con marco de aluminio

Superficie magnética de alta resistencia al desgaste para utilización frecuente. Marco con un diseño moderno, contrastando aluminio y plástico en color blanco. Bandeja integrada en el marco. Para utilización con rotuladores de borrado en seco y imanes. Kit de fijación a la pared incluido.

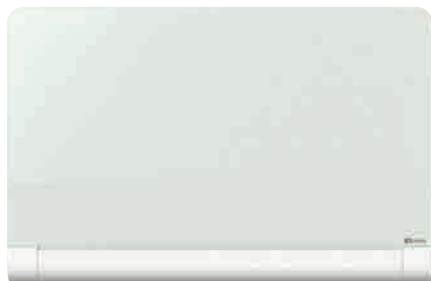

CÓD.	MEDIDAS	
150526	99,3 x 55,9 cm	124,79€
150527	126,4 x 71,1 cm	163,60€
150528	188,3 x 105,3 cm	366,54€

Pizarra blanca cristal magnética

Pizarra blanca Nobo Diamond. Superficie de cristal templado adecuada para un uso frecuente debido a su magnífica legibilidad y máxima resistencia a manchas de tinta, marcas de rotulador, arañazos y abolladuras. Tres veces más fácil de limpiar. Apariencia elegante y moderna con esquinas redondeadas, soportes de sujeción invisibles y una discreta bandeja de larga longitud para rotuladores. Garantía de por vida. Con rotulador y juego de imanes extra fuertes para pizarras de cristal incluidos.



CÓD.	MEDIDAS	
150427	45 x 60 cm	40,80€
150428	60 x 90 cm	75,08€
150429	90 x 120 cm	140,36€
150430	120 x 180 cm	262,00€
150431	120 x 240 cm	364,04€

Pizarra blanca vitrificada magnética con marco de aluminio

Pizarra blanca magnética con superficie de acero vitrificado. Superficie blanca apta para escritura con rotuladores de borrado en seco. Marco de aluminio y cantoneras embellecedoras de PVC. Trasera galvanizada reforzada. Disponible en una amplia variedad de tamaños. Incluye bandeja para rotulador tornillos fijadores a la pared.



CÓD.	MEDIDAS	
78124	90 x 60 cm	155,37€
78125	120 x 90 cm	258,19€

Pizarra blanca vitrificada magnética con marco de plástico y aluminio

Pizarra con superficie magnética vitrificada. Marco fabricado en plástico gris claro y aluminio con bandeja para rotuladores integrada. Diseño contemporáneo que se adapta a cualquier entorno moderno. Ideal para reuniones y presentaciones. Bandeja integral para rotuladores incluida. Accesorios para fijación en la pared incluidos.



CÓD.	ANCHO X ALTO	
62850	120 x 90 cm	237,62€
62860	150 x 120 cm	383,85€

Pizarra de cristal magnética con soportes de aluminio

Superficie magnética de cristal templado de 4 mm de espesor, para mayor seguridad. Con cantos redondeados anti golpes. La mejor superficie de borrado en seco, permite la escritura con total suavidad y facilidad. Se puede utilizar con imanes y rotuladores de tiza líquida y borrado con agua. Sin marco. Bandeja metálica y kit de fijación fácil incluidos.



CÓD.	
72159	141,72€

Pizarra blanca vitrificada magnética con marco de aluminio

Pizarra blanca Nobo Prestige ecológica. Superficie magnética de acero vitrificado adecuada para un uso frecuente debido a su legibilidad superior con alta resistencia a manchas de tinta, marcas de rotulador, arañazos y abolladuras. Marco de aluminio anodizado de alta calidad. Fabricada en un 40 % con materiales reciclados. Garantía de por vida. Equipo de fijación a la pared incluido. Medidas: 120 x 90 cm.

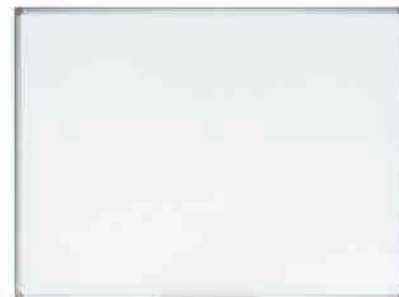

CÓD.	MEDIDAS	
78133	120 x 90 cm	182,60€
78134	150 x 100 cm	257,73€
78135	180 x 120 cm	363,15€

Pizarra blanca vitrificada con marco de aluminio

Pizarra con superficie vitrificada de cerámica blanca de alta calidad resistente a ralladuras. Ideal para un uso intensivo. Marco de aluminio profesional, reciclado y ecológico Earth-It: 100% aluminio material de desecho post-consumo y post-industrial. 98 % reciclable. Montaje horizontal o vertical. Garantía de 25 años para la superficie del tablero. Con bandeja de aluminio para rotuladores y accesorios de fijación en la pared.

Bi-Office



Vitrificada

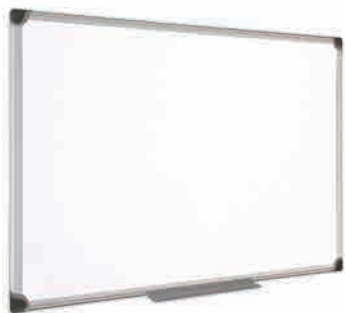

CÓD.	MEDIDAS	
78126	60 x 45 cm	56,31€
78127	90 x 60 cm	100,95€
78128	120 x 90 cm	176,39€
78129	150 x 100 cm	245,84€
78130	180 x 90 cm	263,66€
78131	200 x 100 cm	341,81€
78132	240 x 120 cm	456,74€

Pizarra blanca vitrificada con marco de aluminio

Pizarra con superficie vitrificada de cerámica blanca de alta calidad resistente a ralladuras. Ideal para un uso intensivo. Marco fino de aluminio anodizado. Ideal para uso frecuente. Borrado en seco. Esquinas en resina ABS. Garantía de 25 años en condiciones de uso normal. Con bandeja de aluminio para rotuladores y accesorios de fijación en la pared.

Bi-Office



Vitrificada

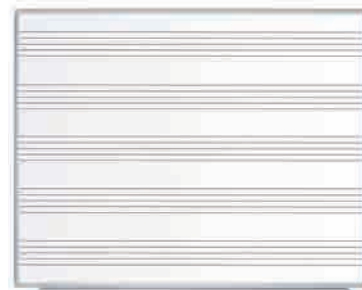

CÓD.	MEDIDAS	
62855	150 x 120 cm	377,45€
62856	180 x 120 cm	438,68€

Pizarra blanca vitrificada magnética con pentagrama

Superficie magnética vitrificada de cerámica en color blanco. Para un máximo rendimiento, prácticamente inalterable y recomendada para uso intensivo. Con pentagrama musical impreso de alta calidad, con líneas de 1,25 mm de espesor con separaciones de 20 mm. Marco en aluminio anodizado natural. Apta para rotuladores de borrado en seco e imanes. Con bandeja de aluminio. Kit de fijación a la pared.

Bi-Office



Lacada

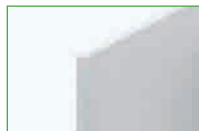

CÓD.	
62853	181,87€

Pizarra blanca magnética mural

Pizarra magnética lacada en color blanco. Su construcción sin marco permite construir una pizarra tan grande como se desee, en vertical u horizontal, simplemente uniendo los módulos entre sí. Combinaciones ilimitadas para una pizarra tradicional. Paneles magnéticos. Apta para imanes y rotuladores de borrado en seco. Se suministra con cajetín metálico. Incluye kit de fijación fácil. Medidas: 115 x 75 cm.

rocada



Lacada



150 cm

CÓD.	MEDIDAS	
150423	55 x 75 cm	78,33€
150424	75 x 115 cm	81,60€
57044	100 x 150 cm	120,50€

Pizarra blanca magnética mural

Pizarra blanca magnética. El revolucionario sistema Ski WhiteBoard®, permite construir una pizarra tan grande como el cliente desee simplemente uniendo módulos entre sí. La ausencia de marcos hace que la unión entre los módulos de la pizarra sea perfecta. Combinable con el resto de productos de la serie SkinWhiteBoard®. Con bandeja inferior para rotuladores y útiles. Provista de accesorios para fijar a la pared. Usar únicamente rotuladores especiales para pizarras blancas.

rocada



Lacada

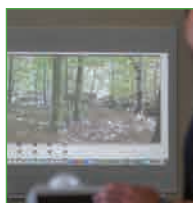

CÓD.	MEDIDAS	
150425	75 x 115 cm	97,92€
150426	100 x 150 cm	140,14€

Pizarra blanca mural magnética para proyecciones

Pizarra blanca magnética con superficie blanca mate especial para proyección de imágenes con videoproector. El revolucionario sistema Ski WhiteBoard®, permite construir una pizarra tan grande como el cliente desee simplemente uniendo módulos entre sí. La ausencia de marcos hace que la unión entre los módulos de la pizarra sea perfecta. Con bandeja inferior para rotuladores y útiles. Provista de accesorios para fijar a la pared. Usar únicamente rotuladores especiales para pizarras blancas.

Bi-Office



Lacada



CÓD.	ANCHO X ALTO.	
62851	240 x 90 cm	361,00€
62852	100 x 400 cm	763,13€



Pizarra blanca mural magnética plegable

Superficie magnética lacada en color blanco. Tríptica, con 2 módulos plegables al centro para ahorrar espacio. Con marco de aluminio anodizado natural y esquinas redondeadas. Rotulable y de borrado en seco. Para uso frecuente. 5 superficies de escritura. Fijación magnética. Incluye kit de fijación pared. Con 10 años de garantía.



Q-CONNECT®



BLOC

CÓD.	REF.	
96476	BS01	7,54€

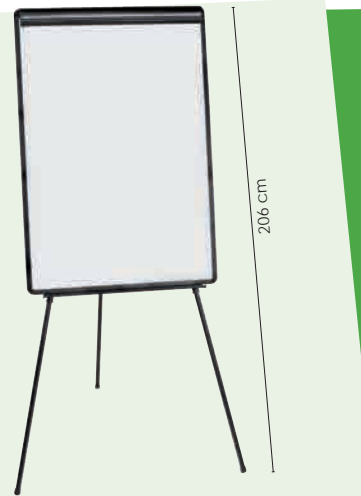

CÓD.	REF.	
38182	KF04173	72,11€

Pizarra trípode

Pizarra trípode con marco y bandeja en plástico negro. Superficie laminada (mdf) pintada en color blanco, apta para la escritura con rotuladores de borrado en seco. También apta para todo tipo de blocs de papel gracias a su pinza superior. Pies telescópicos con altura regulable hasta 206 cm. Con bandeja inferior para rotuladores y útiles. Medidas del tablero: 70 x 104 cm.

Q-CONNECT®

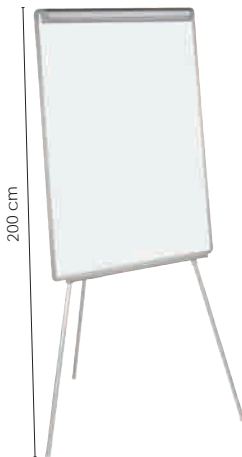

BLOC

CÓD.	REF.	
96476	BS01	7,54€

CÓD.	REF.	SUPERFICIE	MAGNÉTICA	
38180	KF04165	LAMINADA*	NO	98,06€
13286	KF04166	LACADA	SI	126,23€

* Formica estratificada.

Pizarra trípode

Pizarras trípode con marco plástico y bandeja en plástico gris. Superficie disponible en acabado laminado no magnético o lacado magnético, ambas aptas para escritura con rotuladores de borrado en seco. También aptas para todo tipo de blocs de papel gracias a su pinza superior. Pies telescópicos con altura regulable hasta 200 cm. Con bandeja inferior para rotuladores y accesorios. Medidas del tablero: 70 x 100 cm.

rocada

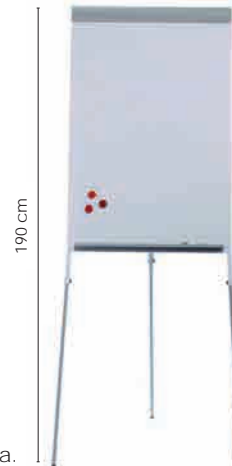

CÓD.	
79551	83,97€

Pizarra trípode

Pizarra de conferencias trípode con superficie metálica y magnética, ideal para escribir con rotuladores de pizarra blanca. Embellecedor de diseño en la parte superior para esconder los pomos de sujeción del bloc de papel. Regulable en altura hasta 190 cm. Incluye un brazo extensible. Con bandeja para rotuladores y accesorios. Medidas del tablero: 68 x 104 cm.

Q-CONNECT®

BRAZOS EXTENSIBLES



BLOC

CÓD.	REF.	
96476	BS01	7,54€

CÓD.	REF.	SUPERFICIE	MAGNÉTICA	
38183	KF37001	LAMINADA	NO	124,01€
26356	KF04158	LACADA	SI	130,24€

Pizarra trípode

Pizarras trípode con marco y bandeja en aluminio anodizado natural. Con dos brazos laterales extensibles y magnéticos que triplican la superficie de lectura. Superficie disponible en acabado laminado no magnético o lacado magnético. Apta para la escritura con rotuladores de borrado en seco. Posibilidad de adaptar a todo tipo de blocs de papel gracias a su pinza superior. Pies telescópicos con altura regulable. Con bandeja inferior para rotuladores y accesorios. Medidas del tablero: 70 x 100 cm.

Q-CONNECT®



BLOC

CÓD.	REF.	
96476	BS01	7,54€

CÓD.	REF.	SUPERFICIE	MAGNÉTICA	
38179	KF04156	LAMINADA	NO	93,72€
38181	KF04157	LACADA	SI	108,13€

Pizarra trípode

Pizarras trípode con marco y bandeja en plástico gris. Superficie disponible en acabado laminado no magnético o lacado magnético, ambas aptas para escritura con rotuladores de borrado en seco. También aptas para todo tipo de blocs de papel gracias a su pinza superior. Pies telescópicos con altura regulable hasta 200 cm. Con bandeja inferior para rotuladores y accesorios. Medidas del tablero: 65 x 95 cm.



Q-CONNECT®



Lacada



CÓD. REF.
38279 KF04160 205,63€

Pizarra móvil con ruedas

Pizarra caballete móvil con superficie blanca magnética y marco de aluminio lacado en negro. Apta para la escritura directa con rotuladores de pizarra de borrado en seco. También apta para bloc de papel gracias a su pinza superior. Con bandeja inferior para rotuladores y útiles. Altura regulable hasta 195 cm. 5 ruedas con freno. Medidas del tablero: 70 x 100 cm.



BLOC

CÓD. REF.
96476 BS01 7,54€

195 cm



Bi-Office



Cristal

CÓD.
78136 451,07€

Pizarra móvil con ruedas

Pizarra caballete móvil con ruedas. Superficie en cristal templado de 4 mm de espesor, que permite un uso más seguro y una escritura suave directa. Ajustable a cualquier bloc de congresos. Tablero de amplia movilidad, portátil y con inclinación en ángulo. Con estructura robusta de metal cromado. Clip ajustable para rotafolios. Bandeja para rotuladores, kit de montaje y accesorios incluidos. Base móvil con cinco ruedas con freno. Medidas del tablero: 75,5 x 65 cm.

184,5 cm



Bi-Office



Cristal

CÓD.
62854 494,42€

Pizarra móvil con ruedas

Pizarra caballete con ruedas móvil. Superficie en cristal templado de 4 mm de espesor, que permite un uso más seguro y una escritura suave directa. Ajustable a cualquier bloc de congresos. Tablero de amplia movilidad, portátil y con inclinación en ángulo. Con estructura robusta de metal cromado. Adecuada para blocs tamaño Euro y Din A1. Incluye 2 barras magnéticas extensibles que permiten exhibir hasta 3 páginas. Clip ajustable para rotafolios. Con bandeja para rotuladores, kit de montaje y accesorios incluidos. Base móvil con cinco ruedas con freno. Medidas del tablero: 75,5 x 65 cm.

185 cm



rocada



CÓD.
79552 135,38€

Pizarra móvil con ruedas

Pizarra de conferencias con base de ruedas. Superficie de escritura metálica y magnética ideal para escribir con rotuladores de borrado en seco o bloc de papel. Admite bloc de papel universal. Embellecedor de diseño en la parte superior para esconder los pomos de sujeción del bloc. Incluye bandeja para rotuladores. No regulable en altura. Fácil montaje. Medidas del tablero: 68 x 104 cm.

186 cm



rocada



CÓD.
150433 208,68€

Pizarra móvil con ruedas

Pizarra de conferencias con base de ruedas. Superficie de escritura metálica y magnética ideal para escribir con rotuladores de pizarra blanca. Admite bloc de papel universal. Embellecedor de diseño en la parte superior para esconder los pomos de sujeción del bloc. Nuevo sistema de regulación de altura sin pomos. Incluye 2 brazos laterales extensibles para mostrar dos hojas de bloc simultáneamente en las presentaciones y bandeja para rotuladores. Hasta 190 cm de altura. Fácil montaje. Medidas del tablero: 68 x 104 cm.

190 cm



Q-CONNECT®



Melamina

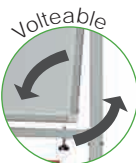

Volteable



CÓD. REF.
26357 KF03581 411,17€

Pizarra blanca de melamina con ruedas

Pizarra de melamina con doble cara pivotante alrededor de un eje con ajuste para su bloqueo. Enmarcadas en aluminio anodizado y cantoneras decorativas de plástico. Estructura metálica lacada en color gris, con ruedas y frenos en las cuatro ruedas. Va provista en toda su longitud de una amplia bandeja para accesorios. Medidas del tablero: 120 x 90 cm.



204 cm



CÓD.	COLOR	MEDIDAS	
79081	MORADA	14 x 36 cm	5,21€
79083	NEGRA	14 x 36 cm	5,21€
79082	VERDE	14 x 36 cm	4,95€
63179	AZUL	36 x 36 cm	9,41€
63180	MORADA	36 x 36 cm	9,41€
63177	ROSA	36 x 36 cm	9,41€
63178	VERDE	36 x 36 cm	9,87€

Pizarra color magnética sin marco

Pizarra de borrado en seco con superficie magnética. Para montaje enrasado, que permite formar una presentación modular perfecta. Puede mezclarse y conjuntarse fácilmente con otras pizarras de la gama Rexel. Colores vibrantes. Incluye: cinta adhesiva de espuma, un rotulador de borrado en seco GlowWrite, dos imanes y kit de montaje.

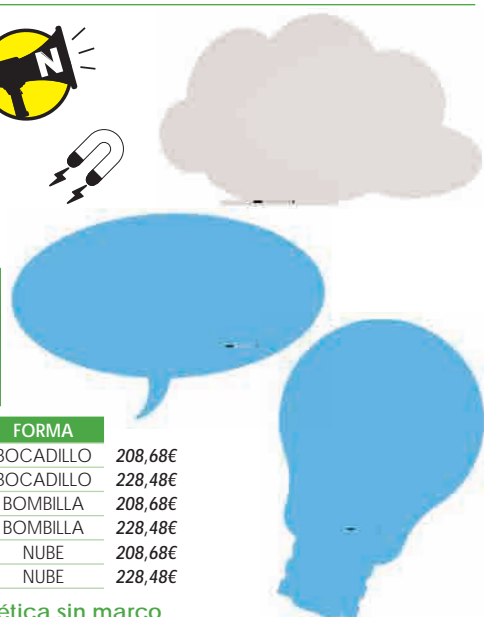

CÓD.	COLOR	FORMA	
150439	AZUL	BOCADILLO	208,68€
150438	BLANCO	BOCADILLO	228,48€
150437	AZUL	BOMBILLA	208,68€
150436	BLANCO	BOMBILLA	228,48€
150435	AZUL	NUBE	208,68€
150434	BLANCO	NUBE	228,48€

Pizarra color magnética sin marco

Pizarra de pared metálica y magnética, sin marco y con divertidas formas. Superficie lacada de alta calidad apta para rotulador de borrado en seco. No sólo aportará a las oficinas y aulas un toque más desenfadado, sino que hará que las presentaciones sean mucho más eficaces. Su innovador sistema de fijación permite una fácil y económica instalación. Medidas: 75 x 115 cm.

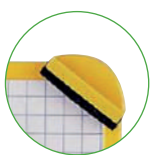

CÓD.	MEDIDAS	
15160	24 x 33 cm	9,95€
15161	32 x 44 cm	12,15€

Pizarra blanca

Pizarra con rotulador y borrador magnético. Doble cara: una cuadriculada y otra en blanco.

CÓD.	
15163	16,04€

Pizarra blanca

Pizarra magnética con rotulador y borrador magnético. Colores surtidos: amarillo, azul, blanco, negro y rojo. Medidas: 25 x 35 cm.



CÓD.	
23340	4,82€

Pizarra blanca

Pizarra blanca para escribir, dibujar, pintar y borrar con la mano sin manchar. Con rotulador y soporte. Medidas: 18 x 26 cm.



CÓD.	
07178	13,65€

Pizarra blanca en rollo

Para escribir, dibujar, pintar y borrar con la mano sin mancharse. Dorso autoadhesivo. Recortable. Medidas: 67 x 100 cm.



CÓD.	MEDIDAS	
44439	45 x 50 cm*	11,44€
42931	67,5 x 100 cm*	17,10€
42932	100 x 200 cm	38,14€

* Con rotulador.

Pizarra blanca en rollo

Para escribir, dibujar, pintar y borrar con la mano sin mancharse. Cubierta de barniz especial. Dorso autoadhesivo. Recortable.



CÓD.	REF.	
77246	PZ14	5,54€

Pizarra adhesiva en rollo

Pizarra adhesiva en rollo para dibujar, pintar y borrar como en cualquier pizarra verde. Recortable para adaptar a cualquier tamaño y uso. Fácil de limpiar. Color verde. Medidas: 2 x 0,45 m.





NUEVA Nobo® Diamond Cristal

Con estilo y 3 veces más fácil de limpiar



Superficie de cristal templado, máxima resistencia a manchas de tinta, marcas de rotulador, arañazos y abolladuras

Diseño elegante sin marco con sujeciones incluidas
Con rotulador Nobo y juego de imanes Nobo extra fuertes incluidos

Garantía de por vida

Blanco
Esquinas redondeadas y bandeja oculta

Código	Tamaño (mm)	
150526	993x559	124,79€
150527	1260x711	163,60€
150528	1883x1053	366,54€



Nobo® Prestige Acero Vitrificado

Blanca y permanece blanca...Hecha para durar

Excelente superficie magnética de acero vitrificado no porosa, resistente a los arañazos, abolladuras y fácil de limpiar

Marco de aluminio anodizado de alta calidad con bandeja de aluminio extraíble para rotuladores

Kit de fijación incluido, se entrega con rotulador Nobo y juego de imanes.

Fabricado en un 40 % con materiales reciclados (sólo Pizarras Eco-Prestige)

Garantía de por vida



Nobo® Prestige Acero Vitrificado

Código	Tamaño (mm)	
72152	600x450	44,60€
72153	900x600	64,68€
72154	1200x900	132,53€
72155	1500x1000	210,62€
72157	1800x1200	282,94€

Nobo® Prestige Acero Vitrificado Eco - Reciclado

Código	Tamaño (mm)	
72159	1200x900	141,72€



¡EXCLUSIVA!

Nobo[®] Nano Clean™ Acero Lacado

La pizarra de acero lacado más fácil de limpiar

Superficie magnética de acero Nano Clean™ exclusiva de Nobo, que previene que la tinta del rotulador penetre en la superficie de la pizarra incrementando el borrado en un 30% en comparación con las pizarras de acero lacado estándar. Marco de aluminio anodizado de alta calidad con bandeja de aluminio extraíble para rotuladores.

Kit de fijación incluidos, se entrega con rotulador Nobo y juego de imanes. 15 años de garantía.

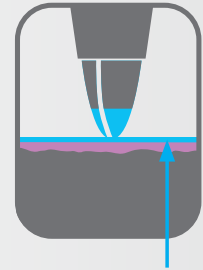

Nano Clean™ Acero Lacado.

La capa Nano Clean™ reduce la penetración de la tinta en la superficie, es más fácil de limpiar y menos propensa a dejar 'marcas fantasmas'.



Código	Tamaño (mm)	Precio
150522	600x450	33,57€
75384	900x600	53,01€
75385	1200x900	93,45€
150523	1500x1000	156,01€
150524	1800x900	163,36€
75386	1800x1200	236,77€
150525	2100x1200	318,89€

Pizarras que se borran fácilmente, no dejan manchas, y duran mucho tiempo.







Estas cualidades son determinadas para el tipo de superficie. Use estos atributos para seleccionar la pizarra más apropiada.



	Cristal	Acero Vitrificado	Acero Nano Clean™	Acero Lacado
¿Es fácil de borrar?	★★★★★	★★★★☆	★★★★☆	★★★☆☆
¿Resistencia a las marcas y manchas?	★★★★★	★★★★☆	★★★★☆	★★★☆☆
¿Resistencia a las abolladuras y arañazos?	★★★★★	★★★★★	★★★★☆	★★★☆☆
Garantía Nobo				

CÓD.	REF.	TABLERO CM	ALTURA CM	COLOR	SUPERFICIE	MARCO	POSICIÓN	DETALLES	MARCA
26352	KF03569	40 x 30 cm	-	BLANCO	MELAMINA	MADERA	DE PARED	KIT DE FIJACIÓN	Q-CONNECT®
26353	KF03570	60 x 40 cm	-	BLANCO	MELAMINA	MADERA	DE PARED	KIT DE FIJACIÓN	Q-CONNECT®
26354	KF03571	90 x 60 cm	-	BLANCO	MELAMINA	MADERA	DE PARED	KIT DE FIJACIÓN	Q-CONNECT®
26355	KF03572	120 x 90 cm	-	BLANCO	MELAMINA	MADERA	DE PARED	KIT DE FIJACIÓN	Q-CONNECT®
33673	KF03573	90 x 60 cm	-	BLANCO	LAMINADA	MADERA	DE PARED	KIT DE FIJACIÓN	Q-CONNECT®
33674	KF03574	120 x 90 cm	-	BLANCO	LAMINADA	MADERA	DE PARED	KIT DE FIJACIÓN	Q-CONNECT®
13284	KF03575	150 x 100 cm	-	BLANCO	LAMINADA	MADERA	DE PARED	KIT DE FIJACIÓN	Q-CONNECT®
13285	KF03576	200 x 100 cm	-	BLANCO	LAMINADA	MADERA	DE PARED	KIT DE FIJACIÓN	Q-CONNECT®
26362	KF04152	60 x 40 cm	-	BLANCO	MELAMINA	ALUMINIO	DE PARED	KIT DE FIJACIÓN	Q-CONNECT®
26363	KF37015	90 x 60 cm	-	BLANCO	MELAMINA	ALUMINIO	DE PARED	KIT DE FIJACIÓN	Q-CONNECT®
26364	KF37016	120 x 90 cm	-	BLANCO	MELAMINA	ALUMINIO	DE PARED	KIT DE FIJACIÓN	Q-CONNECT®
26365	KF03579	180 x 90 cm	-	BLANCO	MELAMINA	ALUMINIO	DE PARED	KIT DE FIJACIÓN	Q-CONNECT®
33671	KF03577	150 x 100 cm	-	BLANCO	LAMINADA	ALUMINIO	DE PARED	KIT DE FIJACIÓN	Q-CONNECT®
33672	KF03578	200 x 100 cm	-	BLANCO	LAMINADA	ALUMINIO	DE PARED	KIT DE FIJACIÓN	Q-CONNECT®
26610	KF01079	90 x 60 cm	-	BLANCO	LACADA MAGNÉTICA	ALUMINIO	DE PARED	KIT DE FIJACIÓN	Q-CONNECT®
26611	KF01080	120 x 90 cm	-	BLANCO	LACADA MAGNÉTICA	ALUMINIO	DE PARED	KIT DE FIJACIÓN	Q-CONNECT®
33669	KF04151	150 x 100 cm	-	BLANCO	LACADA MAGNÉTICA	ALUMINIO	DE PARED	KIT DE FIJACIÓN	Q-CONNECT®
33670	KF03580	200 x 100 cm	-	BLANCO	LACADA MAGNÉTICA	ALUMINIO	DE PARED	KIT DE FIJACIÓN	Q-CONNECT®
 150522	1905166	60 x 45 cm	-	BLANCO	LACADA MAGNÉTICA	ALUMINIO	DE PARED	KIT DE FIJACIÓN	nobo
75384	1902665	90 x 60 cm	-	BLANCO	LACADA MAGNÉTICA	ALUMINIO	DE PARED	KIT DE FIJACIÓN	nobo
75385	1902666	120 x 90 cm	-	BLANCO	LACADA MAGNÉTICA	ALUMINIO	DE PARED	KIT DE FIJACIÓN	nobo
 150523	1905169	150 x 100 cm	-	BLANCO	LACADA MAGNÉTICA	ALUMINIO	DE PARED	KIT DE FIJACIÓN	nobo
 150524	1905170	180 x 90 cm	-	BLANCO	LACADA MAGNÉTICA	ALUMINIO	DE PARED	KIT DE FIJACIÓN	nobo
75386	1902667	180 x 120 cm	-	BLANCO	LACADA MAGNÉTICA	ALUMINIO	DE PARED	KIT DE FIJACIÓN	nobo
 150525	1905172	210 x 120 cm	-	BLANCO	LACADA MAGNÉTICA	ALUMINIO	DE PARED	KIT DE FIJACIÓN	nobo
62857	MVI030207	90 x 60 cm	-	BLANCO	LACADA MAGNÉTICA	ALUMINIO	DE PARED	KIT DE FIJACIÓN	Bi-Office
62858	MVI050207	120 x 90 cm	-	BLANCO	LACADA MAGNÉTICA	ALUMINIO	DE PARED	KIT DE FIJACIÓN	Bi-Office
62859	MVI270207	180 x 120 cm	-	BLANCO	LACADA MAGNÉTICA	ALUMINIO	DE PARED	KIT DE FIJACIÓN	Bi-Office
 150526	1905191	99,3 x 55,9 cm	-	BLANCO	MAGNÉTICA	CRISTAL	DE PARED	KIT DE FIJACIÓN	nobo
 150527	1905192	126,4 x 71,1 cm	-	BLANCO	MAGNÉTICA	CRISTAL	DE PARED	KIT DE FIJACIÓN	nobo
 150528	1905193	188,3 x 105,3 cm	-	BLANCO	MAGNÉTICA	CRISTAL	DE PARED	KIT DE FIJACIÓN	nobo
62850	GL080101	120 x 90 cm	-	BLANCO	MAGNÉTICA	ALUMINIO	DE PARED	KIT DE FIJACIÓN	Bi-Office
62860	GL110101	150 x 120 cm	-	BLANCO	MAGNÉTICA	ALUMINIO	DE PARED	KIT DE FIJACIÓN	Bi-Office
 150427	6500	45 x 60 cm	-	BLANCO	VITRIFICADA MAGNÉTICA	ALUMINIO	DE PARED	BANDEJA ROTULADORES / KIT DE FIJACIÓN	rocada
 150428	6502	60 x 90 cm	-	BLANCO	VITRIFICADA MAGNÉTICA	ALUMINIO	DE PARED	BANDEJA ROTULADORES / KIT DE FIJACIÓN	rocada
 150429	6504	90 x 120 cm	-	BLANCO	VITRIFICADA MAGNÉTICA	ALUMINIO	DE PARED	BANDEJA ROTULADORES / KIT DE FIJACIÓN	rocada
 150430	6508	120 x 180 cm	-	BLANCO	VITRIFICADA MAGNÉTICA	ALUMINIO	DE PARED	BANDEJA ROTULADORES / KIT DE FIJACIÓN	rocada
 150431	6512	120 x 240 cm	-	BLANCO	VITRIFICADA MAGNÉTICA	ALUMINIO	DE PARED	BANDEJA ROTULADORES / KIT DE FIJACIÓN	rocada
72159	1903757	120 x 90 cm	-	BLANCO	VITRIFICADA MAGNÉTICA	ALUMINIO	DE PARED	BANDEJA ROTULADORES / KIT DE FIJACIÓN	nobo
78124	MVI030406	90 x 60 cm	-	BLANCO	VITRIFICADA MAGNÉTICA	PLÁSTICO Y ALUMINIO	DE PARED	KIT DE FIJACIÓN	Bi-Office
78125	MVI050406	120 x 90 cm	-	BLANCO	VITRIFICADA MAGNÉTICA	PLÁSTICO Y ALUMINIO	DE PARED	KIT DE FIJACIÓN	Bi-Office
78133	CR0820790	120 x 90 cm	-	BLANCO	CERÁMICA	ALUMINIO	DE PARED	KIT DE FIJACIÓN	Bi-Office
78134	CR0920790	150 x 100 cm	-	BLANCO	CERÁMICA	ALUMINIO	DE PARED	KIT DE FIJACIÓN	Bi-Office
78135	CR1220790	180 x 120 cm	-	BLANCO	CERÁMICA	ALUMINIO	DE PARED	KIT DE FIJACIÓN	Bi-Office
78126	CR0401178	60 x 45 cm	-	BLANCO	CERÁMICA	ALUMINIO	DE PARED	KIT DE FIJACIÓN	Bi-Office
78127	CR0601178	90 x 60 cm	-	BLANCO	CERÁMICA	ALUMINIO	DE PARED	KIT DE FIJACIÓN	Bi-Office
78128	CR0801178	120 x 90 cm	-	BLANCO	CERÁMICA	ALUMINIO	DE PARED	KIT DE FIJACIÓN	Bi-Office
78129	CR0901178	150 x 100 cm	-	BLANCO	CERÁMICA	ALUMINIO	DE PARED	KIT DE FIJACIÓN	Bi-Office
78130	CR1101178	180 x 90 cm	-	BLANCO	CERÁMICA	ALUMINIO	DE PARED	KIT DE FIJACIÓN	Bi-Office
78131	CR1301178	200 x 100 cm	-	BLANCO	CERÁMICA	ALUMINIO	DE PARED	KIT DE FIJACIÓN	Bi-Office
78132	CR1501178	240 x 120 cm	-	BLANCO	CERÁMICA	ALUMINIO	DE PARED	KIT DE FIJACIÓN	Bi-Office
62855	CR1091170	150 x 120 cm	-	BLANCO	VITRIFICADA MAGNÉTICA	ALUMINIO	DE PARED	KIT DE FIJACIÓN	Bi-Office
62856	CR1291170	180 x 120 cm	-	BLANCO	VITRIFICADA MAGNÉTICA	ALUMINIO	DE PARED	KIT DE FIJACIÓN	Bi-Office
62853	DET8025397	115 x 75 cm	-	BLANCO	LACADA MAGNÉTICA	ALUMINIO	DE PARED	KIT DE FIJACIÓN	Bi-Office

CUADRO RESUMEN PIZARRAS BLANCAS

CÓD.	REF.	TABLERO CM	ALTURA CM	COLOR	SUPERFICIE	MARCO	POSICIÓN	DETALLES	MARCA
 150423	RD-6419R	55 x 75 cm		BLANCO	LACADA MAGNÉTICA	-	DE PARED	KIT DE FIJACIÓN	 rocada
 150424	RD-6420R	75 x 115 cm		BLANCO	LACADA MAGNÉTICA	-	DE PARED	KIT DE FIJACIÓN	 rocada
57044	RD-6421R	100 x 150 cm	-	BLANCO	LACADA MAGNÉTICA	-	DE PARED	KIT DE FIJACIÓN	 rocada
 150425	RD6420MATT	75 x 115 cm		BLANCO	LACADA MAGNÉTICA	-	DE PARED	APTA PARA PROYECCIONES	 rocada
 150426	RD6421MATT	100 x 150 cm		BLANCO	LACADA MAGNÉTICA	-	DE PARED	APTA PARA PROYECCIONES	 rocada
62851	TR02020509170	90 x 24 cm	-	BLANCO	LACADA MAGNÉTICA	ALUMINIO	TRÍPODE	KIT DE FIJACIÓN	 Bi-Office
62852	TR05020509170	100 x 400 cm	-	BLANCO	LACADA MAGNÉTICA	ALUMINIO	TRÍPODE	KIT DE FIJACIÓN	 Bi-Office
38182	KF04173*	70 x 104 cm	206	BLANCO	LAMINADA	PLÁSTICO NEGRO	TRÍPODE	BANDEJA ROTULADORES	 Q-CONNECT®
38180	KF04165*	70 x 100 cm	200	BLANCO	LAMINADA	PLÁSTICO GRIS	TRÍPODE	BANDEJA ROTULADORES	 Q-CONNECT®
13286	KF04166*	75 x 105 cm	210	BLANCO	MELAMINA	PLÁSTICO GRIS	TRÍPODE	BANDEJA ROTULADORES	 Q-CONNECT®
79551	RD-610V15	68 x 104 cm	190	BLANCO	LACADA MAGNÉTICA	EMBELLECEDOR	TRÍPODE	BANDEJA ROTULADORES	 rocada
38183	KF37001*	70 x 103 cm	206	BLANCO	LAMINADA	ALUMINIO	TRÍPODE	BANDEJA ROTULADORES BRAZOS EXTENSIBLES	 Q-CONNECT®
26356	KF04158*	74 x 100 cm	205	BLANCO	LACADA MAGNÉTICA	ALUMINIO	TRÍPODE	BANDEJA ROTULADORES BRAZOS EXTENSIBLES	 Q-CONNECT®
38179	KF04156*	60 x 90 cm	180	BLANCO	LAMINADA	PLÁSTICO GRIS	TRÍPODE	BANDEJA ROTULADORES	 Q-CONNECT®
38181	KF04157*	70 x 103 cm	206	BLANCO	LACADA MAGNÉTICA	PLÁSTICO GRIS	TRÍPODE	BANDEJA ROTULADORES	 Q-CONNECT®
38279	KF04160*	70 x 103 cm	195	BLANCO	LACADA MAGNÉTICA	ALUMINIO NEGRO	5 RUEDAS	BANDEJA ROTULADORES	 Q-CONNECT®
78136	GEA 4850126	75,5 x 65 cm	184,5	BLANCO	MAGNÉTICA	ALUMINIO	MÓVIL CON RUEDAS	CINCO RUEDAS	 Bi-Office
62854	GEA 4850136	75,5 x 65 cm	185	BLANCO	CRISTAL TEMPLADO	ALUMINIO	MÓVIL CON RUEDAS	CINCO RUEDAS	 Bi-Office
79552	RD-616V15	68 x 104 cm	186	BLANCO	MAGNÉTICA	ALUMINIO	MÓVIL CON RUEDAS	CINCO RUEDAS	 rocada
 150433	RD-617V15	68 x 104 cm	190	BLANCO	MAGNÉTICA	ALUMINIO	MÓVIL CON RUEDAS	BRAZOS EXTENSIBLES, 4 RUEDAS Y BANDEJA DE ROTULADORES	 rocada
26357	KF03581	90 x 120 cm	204	GRIS	MELAMINA DOBLE CARA VOLTEABLE	ALUMINIO	4 RUEDAS	BANDEJA ROTULADORES	 Q-CONNECT®

* APTA PARA INCLUIR BLOC DE PAPEL.

PLANNINGS

 Planning Sisplamo



CÓD.
74264 154,96€

Planning magnético rotulable anual

Planning mural anual serigrafiado, dividido en meses y días de la semana. Con marco de aluminio anodizado en color plata mate. Superficie blanca magnética para la colocación de imanes y para escribir con rotuladores de borrado en seco. Medidas: 90 x 120 cm.

 Planning Sisplamo



CÓD.
74263 142,73€

Planning magnético rotulable mensual

Planning mural mensual serigrafiado en días de la semana. Con marco de aluminio anodizado en color plata mate. Superficie blanca magnética para la colocación de imanes y para escribir con rotuladores de borrado en seco. Con bandeja para rotuladores. Medidas: 90 x 120 cm.

 nobo

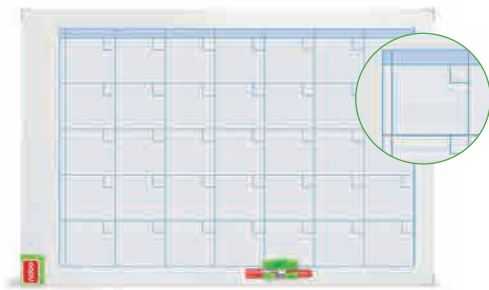

CÓD.
78445 113,64€

Planning magnético rotulable mensual

Planning mural rotulado con un mes y con días encuadrados en blanco con líneas para anotaciones. Superficie blanca magnética para la colocación de imanes y para escribir con rotuladores de borrado en seco. Marco metálico. Borrador magnético y clip para rotulador integrados. Incluye rotulador de pizarra blanca y un kit magnético de planificación. Medidas: 90 x 60 cm.

 nobo

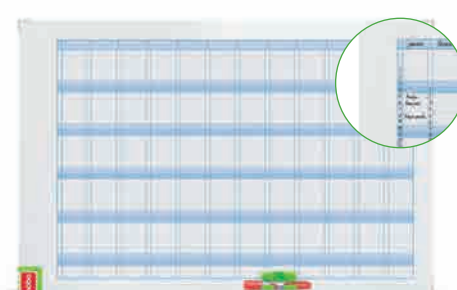

CÓD.
78444 123,89€

Planning magnético rotulable anual

Planning mural rotulado con un mes y con días encuadrados en blanco con líneas para anotaciones. Superficie blanca magnética para la colocación de imanes y para escribir con rotuladores de borrado en seco. Marco metálico. Borrador magnético y clip para rotulador integrados. Incluye rotulador de pizarra blanca y un kit magnético de planificación. Medidas: 90 x 60 cm.



CÓD.

63606 15,51€

Panel planificación de tarjetas

Panel indicado para mantener un estricto control de proyectos/recursos con el sistema de planificación de tarjetas T. Ficha: 4. Capacidad para 32 tarjetas. Medidas: 128 x 655 cm.

PIZARRAS PARA HOSTELERÍA



CÓD.	REF.	MEDIDAS	
54717	PZ03	10 x 15 cm	7,50€
54716	PZ02	15 x 21 cm	9,90€
54715	PZ01	21 x 30 cm	12,38€

Pizarra sobremesa para hostelería

Pizarra negra de madera, doble cara. Adecuado para mantener siempre informados a sus clientes de todas las novedades de su establecimiento. Para rotulador tipo tiza.



CÓD.	REF.	MEDIDAS	
54718	PZ04	22 x 35 cm	15,00€

Pizarra sobremesa para hostelería

Pizarra negra de madera, con caballete. Recomendable para indicar a los clientes de cualquier local información que pueda ser de su interés. Para rotulador tipo tiza.



CÓD.	REF.	MEDIDAS	
54720	PZ06	15 x 13 cm	10,35€

Pizarra sobremesa para hostelería

Pizarra negra de madera, con tripode, de sobremesa. Perfecta para comunicar mensajes en todo tipo de negocios. Para rotulador tipo tiza. Juego de 3 pizarras.



CÓD.	REF.	MEDIDAS (ANCHO X ALTO X PROF.)	
54721	PZ07	55 x 85 x 52 cm	54,00€
54722	PZ08	75 x 135 x 52 cm	90,00€

Pizarra caballete para hostelería

Pizarra negra de madera, a doble cara y con caballete, de suelo. Aconsejable como soporte de comunicación en todo tipo de establecimientos. Para rotulador tipo tiza.



CÓD.	REF.	MEDIDAS (ANCHO X ALTO X PROF.)	
54719	PZ05	55 x 85 x 52 cm	40,50€

Pizarra suelo para hostelería

Pizarra negra de madera, con caballete, de suelo. Óptima para captar la atención de sus clientes sea cual sea su establecimiento, comunicando su horario, menús, precios, etc. Para rotulador tipo tiza.



CÓD.	REF.	MEDIDAS	
54724	PZ10	40 x 50 cm	22,50€
54726	PZ12	60 x 80 cm	58,50€

Pizarra mural para hostelería

Pizarra mural de madera, color negro. Idónea para exponer en su negocio promociones, precios, menús, etc. Para rotulador tipo tiza. Provista de accesorios para fijación a la pared.



liderpape

VER ROTULADORES DE
PIZARRA NEGRA EN LA
PÁGINA 339



CÓD.	REF.	MEDIDAS	
54723	PZ09	56 x 170 cm	102,00€

Pizarra mural para hostelería

Pizarra mural de madera, color negro. Ideal para informar a los clientes de su local de los precios, ofertas, horario, etc. Para rotulador tipo tiza. Provista de accesorios para fijación a la pared.

liderpape



CÓD.	REF.	MEDIDAS	
54727	PZ13	41 x 40,5 x 29,5 cm	24,00€

Pizarra suelo infantil doble cara

Pizarra de madera, con caballete, de suelo. Ideal para eventos infantiles tales como cumpleaños, comuniones, etc. Rotulador tipo tiza para la superficie oscura y rotuladores para pizarras blancas en la superficie de melamina blanca. A la altura de los más pequeños.

ACCESORIOS DE PIZARRAS

Q-CONNECT®

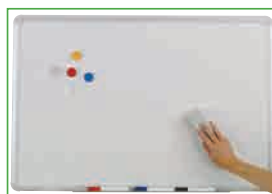

CÓD.	REF.	
77882	KF32153	21,38€

Set de accesorios para pizarra blanca magnética

Set de accesorios para pizarra magnética. Completo y útil, incluye todo lo necesario para su uso. Contenido: spray con líquido limpiador (botella de 250 ml), 4 rotuladores de pizarra (azul, negro, rojo y verde), 10 imanes surtidos (amarillo, azul, blanco, gris y rojo), un borrador de pizarra, más recargas y 5 toallitas absorbentes.



Rexel



CÓD.	
79101	5,99€

Set de accesorios para pizarra blanca

Set de accesorios que ayuda a mantener las pizarras en condiciones óptimas y con un aspecto inmejorable. Contenido: spray con líquido limpiador, 4 rotuladores de borrado en seco (azul, negro, rojo y verde) y un borrador de espuma para pizarra.

Bi-Office



CÓD.	
78139	63,56€

Kit de accesorios planning magnético

Kit completo de planificación con accesorios magnéticos y con adhesivos reutilizables. Mejora el uso de cualquier pizarra magnética de borrado en seco. Contiene: cinta magnética, imanes surtidos, diferentes formas, días de la semana y meses del año.



Q-CONNECT®

Ø 2 cm

CÓD.	REF.	COLOR	
36223	KF02634	AZUL	2,51€
36222	KF02632	NEGRO	2,51€
36225	KF02636	ROJO	2,51€
36224	KF02635	VERDE	2,51€
36226	KF02637	SURTIDO*	2,51€

Ø 2,5 cm

CÓD.	REF.	COLOR	
36228	KF02640	AZUL	2,94€
36227	KF02638	NEGRO	2,94€
77663	KF17259	NEGRO**	3,13€
36230	KF02642	ROJO	2,94€
36229	KF02641	VERDE	2,94€
36231	KF02643	SURTIDO*	2,94€

Imanes de sujeción

Ideales para pizarras magnéticas.
Caja de 10 unidades.

*Surtido compuesto de:
2 azules, 2 blancos, 2 negros, 2 rojos y 2 verdes.

** Presentación en blister de 10 unidades.



Ø 3,5 cm

CÓD.	REF.	COLOR	
36233	KF02646	AZUL	4,44€
36232	KF02644	NEGRO	4,44€
36235	KF02648	ROJO	4,44€
36234	KF02647	VERDE	4,44€
36236	KF02649	SURTIDO*	4,44€



Bi-OFFICE



CÓD.
67759 7,90€

Imanes de sujeción

Imanes plateados extrafuertes. Prácticos y fáciles de utilizar. Ideales para pizarras magnéticas. Diámetro: 10 mm. Blisters de 2 unidades.

Artline

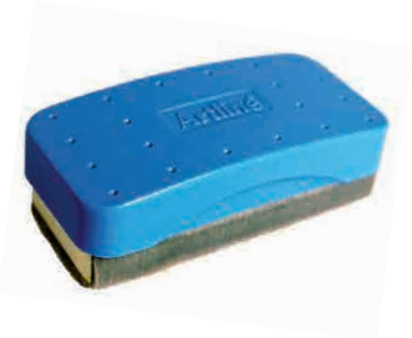

CÓD.
24103 6,56€

Borrador pizarra blanca

Este borrador es muy manejable y agradable al tacto gracias a su mango de plástico. Se desliza sin esfuerzos sobre la superficie. Medidas: 10 x 4,5 cm.

Artline



CÓD.
36037 3,78€

Borrador magnético pizarra blanca

Este borrador es muy manejable y agradable al tacto debido a su material de goma, además de ser ergonómico. Se desliza sin esfuerzos sobre la superficie y se adhiere a ella gracias a su potente imán. Colores surtidos. Peso ligero. Medidas: 11 x 5,5 cm.



Q-CONNECT®



CÓD.	REF.	MEDIDAS	
45906	KF03289	10 x 4 cm	1,55€
45907	KF03290	11 x 7 cm	2,06€

Borrador para pizarras verdes / blancas
Con empuñadura fabricada en madera y base de fieltro.

Artline



CÓD.
77376 7,31€

Borrador magnético pizarra blanca

Borrador magnético pizarra blanca. Manejable y agradable al tacto debido a su material de goma. Ergonómico. Se desliza sin esfuerzos sobre la superficie y se adhiere a ella gracias a su potente imán. Con rotulador EK-157 negro incorporado. Colores surtidos. Medidas: 10 x 6 cm.

Artline



CÓD.
63937 2,99€

Borrador magnético pizarra blanca

Borrador magnético con diseño especial con carita feliz. Para pizarra blanca. Manejable y agradable al tacto. Se desliza sin esfuerzos sobre la superficie y se adhiere a ella gracias a su potente imán. Colores surtidos. Forma redonda. Medidas: 7 cm de diámetro.



Q-CONNECT®



CÓD. REF.
26447 KF01972 3,33€

Borrador pizarra blanca

Borrador en seco para pizarras. Lavable. Medidas: 12,5 x 5 cm.

Q-CONNECT®



CÓD. REF.
26448 KF01973 6,99€

Borrador magnético pizarra blanca

Borrador en seco para pizarras. Lavable. Con tira lateral magnética para su fijación a la pizarra. Medidas: 12,5 x 5 cm.

Q-CONNECT®



CÓD. REF.
64800 KF18633 2,07€

Borrador magnético pizarra blanca

Borrador magnético pizarra blanca compacto y manejable. Fabricado en plástico de color gris, dispone de 2 huecos para poner los rotuladores de pizarra. Se desliza sin esfuerzos sobre la superficie y se adhiere a ella gracias a su imán. Con 2 rotuladores en color negro y rojo incorporados. Medidas: 145 x 27 x 50 mm.

Bi-Office



CÓD.
78140 10,49€

Recambio borrador pizarra blanca

Recambio específico para borrador (cód. 78141) de pizarras de superficie vitrificada. Limpia las marcas y manchas más difíciles, incluso las de tinta de rotulador permanente con sólo una gota de agua. 100 % reciclable. Pack de 2 unidades.

Bi-Office



CÓD.
78141 7,25€

Borrador magnético pizarra blanca

Borrador magnético cuyo soporte se adhiere a cualquier pizarra blanca y puede utilizarse para sujetar el borrador o los rotuladores de borrado en seco. Color blanco. Medidas: 12,8 x 6 x 3 cm.

RECAMBIO.
CÓD.
78140 10,49€

cep



CÓD.	COLOR	
150327	AZUL	8,74€
63209	BLANCO	9,65€
150328	NEGRO	8,74€

Cubilete portalápices magnético

Cubilete magnético con imán muy potente, para superficies de metal como pizarras blancas o armarios. Diseño moderno. Fabricado en poliestireno de alto impacto. 100% reciclable. 2 compartimentos para mantener elementos rectos. Medidas: 74 x 74 x 95 mm.



liderpape

CÓD.	REF.	TIPO	UDS/CAJA	
77661	TZ09	BLANCA	10	1,01€
77662	TZ10	BLANCA	100	6,06€
77659	TZ07	COLORES	10	1,38€
77660	TZ08	COLORES	100	10,26€

Tizas blanca y color antipolvo

Para pizarras. Tiza redonda antipolvo. No mancha. Trazado y escritura suave. Fácil de borrar. Hipoalergénica. Certificada nueva fórmula.



liderpape



CÓD. REF.
74355 TZ05 6,63€

Tizas para suelo color

Tiza para suelo en diferentes colores. Ideal para actividades creativas y/o escolares. No recomendada para menores de 3 años. Cubilete de 20 unidades surtidas: 3 tizas amarillas, 3 azules, 3 marrones, 3 naranjas, 4 rosas y 4 verdes.



liderpape



CÓD. REF.
74356 TZ06 2,15€

Tizas para suelo color

Tiza para suelo en diferentes colores. Ideal para actividades creativas y/o escolares. No recomendada para menores de 3 años. Caja de 6 unidades: 1 tiza amarilla, 1 azul, 1 marrón, 1 roja, 1 rosa y 1 verde.





CÓD.	TIPO	
64359	BLANCA	1,12€
64630	COLORES	3,00€

Tizas blanca y color

Para pizarras. De calidad probada. Redonda. Trazado y escritura suave. Fácil de borrar. Para pizarras tradicionales. Caja de 12 unidades.

GIOTTO

CÓD.	TIPO	UDS/CAJA		
08070	BLANCA	10	10	0,90€
14822	BLANCA	100	1	6,53€
08072	COLORES	10	10	1,34€
31202	COLORES	100	1	10,06€

Tiza blanca y color antipolvo
Para pizarras. Tiza redonda sin polvo, no mancha gracias a su fórmula antipolvo. Recomendada para niños con problemas asmáticos. Sin gluten.

GIOTTO

5 + 1 GRATIS



CÓD.	
44317	20,52€

Portatizas de plástico

Ideal para evitar manchas, el contacto directo de la tiza con las manos, etc. Mucho más cómodo para escribir y para guardar la tiza. Blister 5+1 gratis. Colores surtidos.

Artline®

Trazo aprox. 2 mm



CÓD.	COLOR	
22097	AZUL	1,20€
22095	NEGRO	1,20€
22096	ROJO	1,20€
22098	VERDE	1,20€



Rotulador EK-157

Rotulador para pizarra blanca con punta redonda de fibra acrílica. Tinta a base de alcohol. Cuerpo de plástico. Longitud de escritura: 300 - 400 m.

Artline®

Trazo aprox. 2 mm



CÓD.	COLOR	
11746	AZUL	2,03€
11747	NEGRO	2,03€
11748	ROJO	2,03€
11749	VERDE	2,03€



Rotulador EK-500A

Rotulador para pizarra blanca con punta redonda de fibra de poliéster. Cuerpo de aluminio. Tinta antisecco a base de alcohol. Recargable. Longitud de escritura: 480 m.

APLI



CÓD.	
00325	6,02€

Agujas portaetiquetas

Indicado para colocar precios, especificaciones e insertar la aguja en el producto. Caja de 100 unidades.

Q-CONNECT®



250 ml



CÓD.	REF.	
26588	KF04552	4,85€

Spray limpiador para pizarras

Disolvente de alto poder de limpieza. Elimina todos los residuos de polvo y tinta seca, regenerando la superficie de la pizarra blanca. Contenido: 250 ml.

Q-CONNECT®

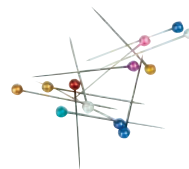

CÓD.	REF.	
28735	KF02038	1,47€

Agujas señaladoras

Agujas de señalización, fabricadas en metal y plástico, diseñadas para fijar documentos. Colores surtidos. Caja de 80 unidades.



CÓD.	COLOR	
16595	AMARILLO	2,19€
16597	AZUL	2,19€
16594	BLANCO	2,19€
16596	NEGRO	2,19€
16592	ROJO	2,19€
16593	VERDE	2,19€
16523	SURTIDO	2,19€

Señalizadores de planos

Fabricados en metal y plástico.
Caja de 100 unidades.

Q-CONNECT®



CÓD.	REF.	
28730	KF02029	1,49€

Señalizadores de planos

Agujas de señalización, fabricadas en metal y plástico, ideal para fijar documentos. Colores surtidos.
Caja de 25 unidades.

BLOC CONGRESOS



*El código 99983 lleva 2 taladros para ajustarlo a la pizarra caballete.

CÓD.	REF.	Nº HOJAS	IMPRESIÓN	
96476	BS01	25 + 5 gratis	LISO	7,54€
99983	BS02*	50	LISO	12,08€

Bloc congresos

Para pizarra. Ideal para convenciones, reuniones, colegios, etc. En dos presentaciones diferentes de 25 + 5 gratis y 50 hojas, para adaptarse a cualquier necesidad. Papel de 80 g/m². Medidas: 63 x 84 cm.



CÓD.	
77883	4,35€

Bloc congresos

Bloc de reuniones indicado para pizarras de caballete. Se adapta fácilmente. Papel liso blanco de 55 g/m² 100% reciclado. Zona perforada para arrancar las hojas con mayor facilidad. 20 hojas/bloc. Medidas: 65 x 98 cm. 20 hojas/bloc.



CÓD.	
78137	19,53€

Bloc congresos autoadhesivo

Bloc de sobremesa para pequeñas reuniones y presentaciones. Papel liso blanco reciclado de 80 g/m². Fácil de arrancar y pegar en otras superficies. Base resistente con tirador integrado y bandeja para rotuladores. Medidas: 50 x 58,5 cm. 20 hojas/bloc.



CÓD.	
75616	22,91€

Bloc congresos autoadhesivo

Bloc de reuniones fabricado en papel blanco liso de 80 g/m². Hojas reposicionables con adhesivo en la parte posterior que les permite adherirse a la mayoría de superficies. La tinta no traspasa el papel. Fácil de usar gracias a su estructura triangular, plegándose para un cómodo transporte y almacenamiento. Medidas: 58,4 cm x 50,8 cm. 20 hojas/bloc.



CÓD.	PRESENTACIÓN	
75614	1 BLOC	37,67€
75615	2+1 GRATIS	75,32€

Bloc congresos autoadhesivo

Bloc de reuniones para pizarras de caballete. Papel liso blanco 80 g/m² con parte adhesiva para arrancar del bloc y pegar en otra superficie. Como los Post-it® pero a mayor tamaño. Medidas: 77,5 x 63,5 cm. 30 hojas/bloc.



Q-CONNECT®



CÓD.	REF.	
38280	KF37003	23,75€

Bloc congresos autoadhesivo

Para pizarra. Hojas autoadhesivas de quita y pon. Banda superior del papel con adhesivo, muy útil para aquellas pizarras que no estén adaptadas para incluirle el bloc de papel. Ideal para convenciones, reuniones, colegios, etc. Papel de 70 g/m². Medidas: 63,5 x 83 cm. 30 hojas/bloc.

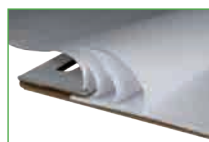

edigol ediciones



CÓD.
04912 44,19€

Mapa mural España físico/político

Mapa mural plastificado, rotulable y de acabado mate que evita los reflejos. Impreso a todo color. Montado con dos varillas de plástico y dos colgadores que se ajustan para una adecuada sujeción. Envasado en tubo protector individual de cartón. Impreso a doble cara, por una físico y por la otra político. Medidas: 140 x 100 cm.

edigol ediciones



CÓD.
04913 44,19€

Mapa mural Europa físico/político

Impreso a todo color en papel de 170 g, con plastificado mate, antirreflexivo y lavable, montado con 2 varillas de plástico (Pat. n.º 0277261/2) y 2 colgadores ajustables para su adecuada sustentación. Envasado en un tubo protector individual de cartón y con etiqueta clasificadora. Medidas: 140 x 100 cm.

edigol ediciones

CÓD.
04914 44,19€

Mapa mural Mundi Planisferio físico/político

Mapamundi Mural, a doble cara, plastificado mate rotulable y con varillas. Representación cartográfica, en proyección Robinson, de todos los continentes en la cual se representa claramente los diferentes estados que componen cada continente y delimitación de las fronteras internacionales. El reverso reproduce la versión física con los accidentes geográficos y batimétricos más importantes como océanos, mares, islas, ríos, cabos, puntas, estrechos, golfos, bahías, fosas, dorsales, cordilleras, sierras, llanuras, valles, mesetas, penínsulas, etc. Incluye una escala con la gama cromática de la hipsometría y de la batimetría que ilustra el relieve y la profundidad marina respectivamente. Medidas: 140 x 100 cm.



FACTORES PARA ELEGIR UN VIDEOPROYECTOR

RESOLUCIÓN

La resolución es el número de puntos (píxeles) que se proyectan en la pantalla de proyección. A mayor número de puntos, mayor es la resolución, por lo que se obtiene una imagen mucho más nítida.

Tipos de resolución:

VGA (640x480) es una resolución muy antigua y ya obsoleta en la videoproyección.

SVGA (800x600) es la resolución estándar, la más usual y suficiente para presentaciones de Power Point o Excel.

XGA (1024x768) se considera alta resolución, proporciona gran nitidez y claridad en gráficos, archivos CAD, fotografía, etc.

SXGA (1280x1024) es alta resolución para aplicaciones profesionales, proyección de gráficos CAD, GIS, etc.

UXGA (1600x1280) está indicada para grandes instalaciones.

LUMINOSIDAD

Es la cantidad de luz que proyecta el aparato. Se mide en ANSI Lúmen. Cuanto mayor es este parámetro, mejor se verá la imagen proyectada. A mayor distancia de proyección, la luz tiene más superficie sobre la que repartirse con lo cual la imagen pierde consistencia.

DIMENSIONES Y PESO

Hay que considerar si las presentaciones que se van a hacer con el videoprojector van a ser itinerantes, fijas o intermedias, y si el videoprojector necesitará trasladarse frecuentemente o no.

TIPO DE SALA

Si la proyección se va a realizar siempre en la misma sala, hay que estudiar:

- La iluminación de la sala.
- El tamaño de la sala.
- Distancia de proyección.
- Ubicación del proyector.

CORRECCIÓN KEYSTONE DIGITAL

El efecto Keystone es la deformación de la imagen en forma de trapecio. Se produce al no situar el proyector justo enfrente de la pantalla. La corrección Keystone digital vertical corrige la deformación de la imagen. La corrección keystone digital horizontal, permite situar el proyector a un lado u otro de la sala siendo más versátil y cómodo para el usuario.

**CARACTERÍSTICAS**

- Resolución: 800 x 600
- Contraste: 22.000:1
- Sistema: DLP
- Lámpara: 195 W.
- Durabilidad: 10.000 h.
- Zoom: 1.1x Manual.
- Wifi: no.



CÓD.	REF.
150959	S321 A/C

Videoprojector S321

Proyector portátil y ligero diseñado para brillantes presentaciones en salas de reuniones y salones de clase. Ofrece una reproducción fidedigna del color sRGB, una larga vida útil de la lámpara y funciones de ahorro de energía (tecnología Eco+). Se puede conectar fácilmente a un PC o portátil. Blancos más brillantes y negros ultra ricos, las imágenes cobran vida y el texto aparece nítido y claro. Cuenta con alto brillo de hasta 3200 ANSI y 22.000:1 de contraste. Conectores: VGA (YPbPr/RGB), Composite y USB. Medidas: 298 x 230 x 96,5 mm. Peso: 2,17 kg.

**CARACTERÍSTICAS**

- Resolución: VGA (640 x 480) a UXGA (1600 x 1200)
- Contraste: 13.000:1
- Sistema: DLP
- Lámpara: 220 W.
- Durabilidad: 10.000 h.
- Zoom: 1.1:1 Motorizado
- Nivel de ruido: 33/ 28 dBA (Normal/Modo Económico)
- Wifi: no



CÓD.	REF.
150960	9H.JA477.14E A/C

Videoprojector MS506

Proyector rentable y ecológico, ofrece una impresionante presentación de pantalla completa con los detalles más finos sin importar el nivel de luz ambiental. Equilibrio perfecto de brillo y precisión del color, gracias a la tecnología BrilliantColor™, que fomenta los colores reales más cautivadores. Brillo de 3.200 ANSI lúmenes y una relación de contraste ultra-alta de 13.000:1. Conectores: entrada de video, entrada y salida Audio Mini Jack, Altavoz 2W, USB y RS232. Medidas: 283 x 95 x 222 mm. Peso: 1,8 kg.

**CARACTERÍSTICAS**

- Resolución: VGA 640 x 480 a WUXGA_RB 1920 x 1200.
- Contraste: 13000:1.
- Sistema: DLP.
- Lámpara: 190W.
- Durabilidad lámpara: 10.000 h.
- Zoom: 1.1:1.
- Wifi: no.



CÓD.	REF.
150961	9H.JFD77.13E A/C

Videoprojector MW529

Proyector ecológico con una óptima relación calidad-precio, además ofrece una presentación impresionante de pantalla completa con los detalles más precisos, independientemente del nivel de luz ambiental. La mejor elección de valor de su clase para espacios pequeños y medianos. Brillo de 3300 lúmenes ANSI y una relación de contraste de 13000: 1. Tecnología SmartEco. Con soporte Blu-ray Full HD 3D proporciona una experiencia visual óptima. Conectores: entrada de video, entrada y salida audio, Altavoz 2W, USB y RS232. Medidas: 283 x 95 x 222 mm. Peso: 1,9 kg.

CARACTERÍSTICAS

- Resolución: 800 x 600, 4:3 SVGA.
- Contraste: 22.000 : 1.
- Sistema: DLP.
- Lámpara: 225 W.
- Durabilidad lámpara: 8.000 / 10.000 h.
- Zoom: Manual 1,1.
- Nivel de ruido: 29 dB.
- Conectividad: Wireless opcional.



CÓD.	REF.
63464	S340 A/C

Videoprojector S340

Ligero y portátil, está diseñado para proyectar presentaciones sin esfuerzo y en cualquier momento del día. Adecuado para salas de reuniones y aulas. Inalámbrico. Cuenta con alto brillo de 3300 ANSI lúmenes y 22.000 :1 de contraste, con blancos más brillantes y negros ultra ricos. Puede mostrar cierto contenido 3D desde casi cualquier fuente de 3D. Conectores: HDMI (1.4a 3D support) y USB-A Power (5V-1A). Altavoz integrado. Garantía: 2 años. Medidas: 298 x 230 x 96,5 mm. Peso: 2,17 kg.

CARACTERÍSTICAS

- Resolución: 1600 x 1200, WXGA.
- Contraste: 10.000 : 1.
- Sistema: Tecnología 3LCD.
- Lámpara: 190 W.
- Durabilidad lámpara: 4.500/6.000 h.
- Wifi: no.



CÓD.	REF.
72624	GT760 A/C

Videoprojector GT-760

Proyector de corta distancia con tamaño compacto y ligero, ideal para presentaciones. Brillo de 3.400 lúmenes ANSI. Contraste de 20.000:1. Full 3D, para disfrutar de imágenes reales y de alta calidad. Diseñado para su uso con los últimos reproductores de alta definición y consolas de juegos. El altavoz incorporado. Entrada HDMI. Garantía: 2 años (lámpara 1 año o 1.000 h). Capacidad inalámbrica a través de un adaptador opcional. Medidas: 290 X 220 X 90 mm. Peso: 2,55 kg.



CÓD.
75124 A/C

Pizarra interactiva ActivBoard

Incluye un videoprojector BenQ, un soporte para el videoprojector, 2 altavoces y panel de conexión. Esta pizarra ha sido diseñada por profesores para que la clase sea un verdadero entorno de aprendizaje interactivo. Incluye un Active pen que escribe igual que un bolígrafo y cuenta con las funciones adicionales de un ratón. Interfaz electromagnética pasiva recubierta por melanina resistente para garantizar la durabilidad y la fiabilidad técnica. Formato de pantalla 4:3. Dispositivo con alimentación por USB. Conexión a PC por USB; modo inalámbrico con un ActivHub de 2,4 GHz insertado en el PC. Resolución: 12800 x 9200. Medidas: 176,8 x 132,9 cm. Peso de la pizarra: 22 kg.

RETROPROYECTOR



CARACTERÍSTICAS

Retroproyector de estilo tradicional para esquemas y figuras simples y presentaciones en blanco y negro en salas de reuniones de tamaño pequeño o medio.

- 2000 lúmenes, 1 lámpara 24V / 250W, distancia focal 317 mm.
- Recogecables integrado y asas de transporte también integradas.
- Brazo y columna desmontables.
- Botones y palancas codificados con colores.
- Extremadamente silencioso.
- 5 años de garantía (no se aplica a la lámpara ni a las piezas de cristal).
- 5 años de garantía.



CÓD. REF.
43842 1900560 A/C

Retroproyector Quantum 2511

Modelo de sobremesa. Una lámpara 1x 250w. 2200 lúmenes. Construcción robusta. Sistema de enfriamiento silencioso. Almacena el cable en su interior. Medidas: 38,4 x 39,3 x 71,5 cm. Peso: 7,95 Kg.

PANTALLAS PARA PROYECCIÓN



Planning Sisplamo

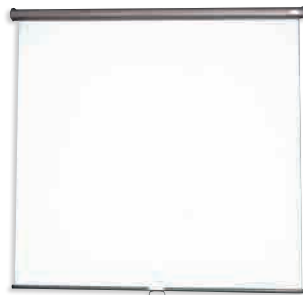

CÓD.	ANCHO X ALTO	
27307	153 x 153 cm	149,51€
27308	180 x 180 cm	165,17€

Pantalla mural para proyección

Pantalla de tela blanca mate con excelentes prestaciones y acabado, para una perfecta proyección. Instalación muy sencilla en techo o pared. Mecanismo de retención y enrollado automático. Adecuada para salas pequeñas y medianas.



CÓD.	ANCHO X ALTO	
62868	152 x 152 cm	181,87€
62869	178 x 178 cm	223,45€

Pantalla mural para proyección

Pantalla de proyección de tela blanca mate, que proporciona imágenes nítidas visibles desde todos los ángulos. Ideal para salas pequeñas y medianas. Mecanismo de retención y enrollado. Instalación muy sencilla en techo o pared (no se incluyen accesorios de fijación).



CÓD.	ANCHO X ALTO	
75380	150 x 113,8 cm	126,75€
75381	175 x 132,5 cm	144,77€
75382	200 x 151,3 cm	200,06€

Pantalla mural para proyección

Superficie ignífuga en color blanco mate que permite verse desde cualquier ángulo. Por su disponibilidad en diferentes medidas es perfecta para cualquier tamaño de sala. Instalación sencilla a techo o pared.



CÓD.	ANCHO X ALTO	
78433	150 x 113,8 cm	154,52€
78434	175 x 132,5 cm	182,04€

Pantalla mural para proyección con trípode

Pantalla para proyección de alta calidad. Superficie blanca mate con borde negro que garantiza una imagen detallada y nítida. Flexible para proyección digital o suspendida y totalmente móvil, la pantalla dispone de un brazo suspendido para inclinarse hacia delante y puede retraerse a su alojamiento para quedar protegida de posibles daños. Medidas: 150 x 113,8 cm.





CÓD.

23689 30,98€

Puntero láser metálico

Para apuntar detalles específicos donde sea necesaria ayuda visual. Es adecuada para cualquier superficie opaca u objeto, hasta 50 metros de distancia. Producto láser clase 2, potencia máxima de radiación L3 MW. Color del láser: rojo. Longitud de onda: 630 nm - 680 nm. Acabado metálico en color negro y con clip. Utiliza 2 pilas 1,5 W incluidas.

Kensington



CÓD.

COLOR LÁSER

58264 ROJO 59,69€

58263 VERDE 83,58€

**Puntero láser y joystick**

El diseño intuitivo de cuatro botones del Presentador Expert facilita la navegación en su presentación Keynote® o PowerPoint®. Y cuando necesite mover el cursor, basta con tocar rápidamente un botón para tener el control. El potente mando a distancia de 2,4 Ghz es inmune a las interferencias y le permite controlar Keynote® o PowerPoint® a una distancia de hasta 50 metros. Incluye receptor USB y bolsa de transporte. Botones retroiluminados. Utiliza 2 pilas AAA incluidas.

LEITZ®



CÓD.

150174 45,24€

Puntero láser memoria USB

Boligrafo presentador inteligente que simplifica cualquier presentación. Diseño elegante y estilizado con USB, puntero láser rojo y boligrafo. Control intuitivo mediante 3 botones, con opción de desplazamiento a la página anterior/posterior, y luz láser. No necesita software, instalación automática (enchufar y usar). Compatible con Windows y Mac. Alcance de hasta 15 m. Utiliza 1 pila AAA incluida.



Kensington



CÓD.

72163 107,46€

Puntero láser memoria USB + Joystick

Incorpora una memoria USB extraíble de 2 GB que guarda sus presentaciones. Alcance inalámbrico de hasta 50 metros. El láser verde es diez veces más brillante que el rojo estándar. Indicador de carga baja de las pilas. Botones retroiluminados. Dos modos: cambie instantáneamente entre el modo de presentación y el modo de control del cursor. Interruptor de encendido y apagado. El receptor USB se guarda dentro. Bolsa de transporte incluida. Controla Keynote y PowerPoint. Utiliza 2 pilas AAA incluidas.



nobo



CÓD.

43868 29,09€

Puntero láser P1

Puntero láser rojo. Cómodo puntero con botón para proyectar el punto rojo. Extraplano, muy cómodo de manejar. Utiliza 1 pila CR2302 incluida.

Trust

DIGITAL LIFESTYLE ACCESSORIES



CÓD.

52775 56,55€

Puntero láser inalámbrico

Presentador inalámbrico compacto con cómodo receptor USB almacenable en el dispositivo y puntero láser de color rojo, ideal para manejar sus presentaciones de una manera muy profesional. Posibilidad de utilizar como ratón. Utiliza 1 pila AAA incluida.

Trust

DIGITAL LIFESTYLE ACCESSORIES



CÓD.

76094 34,68€

Puntero láser inalámbrico

Presentador inalámbrico con panel táctil para controlar las presentaciones. Con micro receptor USB. Puntero láser virtual. Panel táctil para un mayor control del ratón. Funciones especiales para PowerPoints y presentaciones de diapositivas. Función exclusiva de subrayado de bolígrafo. Botón del ratón izquierdo y derecho. Utiliza 2 pilas AAA incluidas.

Kensington



CÓD.

150962 128,18€

Puntero presentación inalámbrico

Presentador inalámbrico diseñado sin puntero láser, para poder usarse en ubicaciones en las que no se permite el láser. Incorpora USB Plug & Play. Controles intuitivos de 4 botones para avanzar, retroceder, poner a negro y reproducir una presentación de diapositivas. Compatible con PC y Mac®. Alcance de 20 m. Funciona con 2 pilas AAA incluidas.

Q-CONNECT®



CÓD.	REF.	
25194	KF26074	28,98€

Transparencias Din A4

Para impresoras ink-jet de alta resolución. Alta calidad. Caja de 50 hojas.

Q-CONNECT®



CÓD.	REF.	
25195	KF37011	15,09€

Transparencias Din A4

Para impresoras láser B/N de alta calidad. Caja de 50 hojas.



Q-CONNECT®



CÓD.	REF.	
25192	KF26066	19,32€

Transparencias Din A4

Para fotocopias a dos caras. No necesita identificar la cara a colocar. Caja de 100 hojas.

Q-CONNECT®



CÓD.	REF.	
29134	KF00142	21,11€

Transparencias Din A4

Alta calidad. Para impresora láser color de alta calidad. Excelente nitidez en los colores. Caja de 50 hojas.

POSTES DE SEPARACIÓN



CÓD.	COLOR	TIPO	
75520	AZUL	TERCIOPELO	61,53€
75518	NEGRO	TRENZADO	105,74€
75519	ROJO	TERCIOPELO	61,53€

Cordón para postes de separación

1,5 m de longitud. Con gancho en los extremos para agarrar al poste.



CÓD.	
75521	127,73€

Poste de separación de cinta tensada

Fabricado en plástico. 2 metros de cinta flexible en acabado negro. Las cintas se pueden personalizar con su logo si lo desea. Ideal para separar ambientes o para controles de acceso en museos, hoteles, restaurantes, teatros... Medidas del poste: 36 x 104 cm.

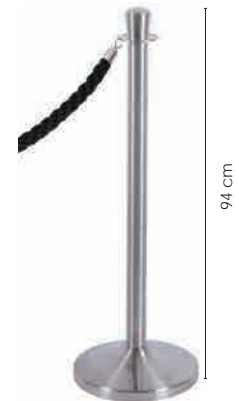

CÓD.	
75517	129,02€

Poste de separación

Poste cromado satinado. Ideal para separar ambientes o para controles de acceso en museos, hoteles, restaurantes, teatros... Medidas del poste: 32 cm de base x 94 cm de alto. Peso: 11,27 kg. Cordón no incluido.

ATRILES



CÓD.	
35016	404,84€

Atril para conferencias

Atril para conferencias compuesto de estructura cromada y curvada con embellecedor de metacrilato. Incluye dos bandejas de cristal templado, regulables en altura mediante muelles, y ruedas con freno. Preparado para micrófono. Fácil montaje. Medidas: 105-145 x 62 x 17,5 cm.

DURABLE
THE STYLE OF SUCCESS

A4

CÓD.

78331 210,24€

Expositor de pie

Pie de aluminio con soporte en material acrílico/aluminio. Base de hierro fundido de gran estabilidad. Altura ajustable. Admite posición vertical u horizontal del documento. 10 grados de ángulo de visualización. Plantillas de visualización descargables de la web. Tamaño Din A4. Medidas: 118 x 30 x 28 cm.

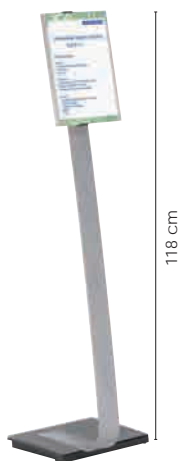

118 cm

Bi-Office

A3

CÓD.

62870 242,19€

Expositor de pie

Base octogonal de metal lacado móvil y poste en aluminio anodizado ajustable en altura de 109 a 190 cm. Marco portanuncios con lamina PVC transparente antirreflejos. Cierre por clip para acceso instantáneo a la información. Para publicidad tamaño Din A3. Medidas: 102 x 42 x 29,7 cm.



102 cm

jansendisplay
see the difference

A3

CÓD.

75622 384,05€

Portamenú de exterior

Portamenú de exterior, resistente al agua e iluminado con LED. Capacidad para 2 páginas Din A4. Con base de metal recubierto, marco y poste de aluminio anodizado. Bloqueable con cerradura. Espacio superior para poner el logotipo. Medidas: 115 x 45 x 45 cm.



115 cm

45 cm 45 cm

jansendisplay
see the difference

CÓD. TAMAÑO MEDIDAS

78100 DIN A1 62,5 x 107,5 x 73,6 cm 140,43€

78101 DIN A2 45,1 x 98 x 67,4 cm 112,43€

Portapóster doble cara

Expositor doble cara para uso interior y área cubierta gracias a su peso reducido. Marco de aluminio anodizado cromado con esquinas plateadas redondeadas. Buena estabilidad con patas cuadradas de 20 mm y paneles traseros de plástico. Láminas de protección contra rayos UV.



nobo

A1

CÓD.

78441 219,30€

Portapublicidad de suelo

Marco portanuncios de suelo, de visualización independiente de doble cara. Fabricado en aluminio con lámina protectora de PVC antirreflectante. Cierre por clip a prueba de intemperie. Proporciona un acceso instantáneo a la información. Diseño adecuado tanto para interior como para exterior. Ideal para presentar información, pósters y ofertas promocionales. Medidas: 60,5 x 109,5 x 65,1 cm.



109,5 cm

60,5 cm

65,1 cm

nobo



CÓD. TAMAÑO MEDIDAS

78442 DIN A3 33,5x 45,8 x 1,7 cm 41,91€

78443 DIN A4 24,8 x 37 x 1,7 cm 36,09€

Portapublicidad de pared

Marco portanuncios de pared de aluminio con lámina protectora de PVC antirreflectante. Cierre por clip a prueba de intemperie. Proporciona un acceso instantáneo a la información. Diseño adecuado tanto para interior como para exterior. Incluye soportes de pared.

CABALLETES

Bi-Office



CÓD.

62867 43,58€

Caballete plegable de aluminio

Tripode metálico realizado en aluminio lacado negro, ligero y transportable. Con soportes para todo tipo de tableros (hasta 2 kg) y con distintos grosores. Medidas (plegado): 38 x 6,5 cm. Altura total: 150 cm.



150 cm

Planning Sisplamo

Planning Sisplamo

CÓD.

36245 134,06€

Caballete graduable de aluminio

Tripode metálico, plegable, pintado en epoxi color gris y graduable en altura. Incorpora bandeja inferior para apoyar pizarras, tableros, carteleros, etc. Ideal para tableros de 40 x 60; 60 x 80; 80 x 100 y 100 x 120 cm. Medidas: 90 x 160 cm.

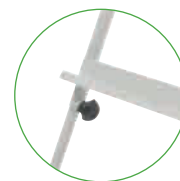

160 cm

90 cm

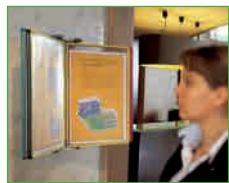

CÓD.	TAMAÑO	
76162	DIN A4	49,82€
68980	DIN A3	62,34€

Portacatálogos de pared

Soporte en metal de alta resistencia con 10 fundas fabricadas en PVC en colores surtidos. Incluye 5 índices neutro / color. Extensión al infinito. Material de fijación proporcionado: tacos y tornillos.

Q-CONNECT®

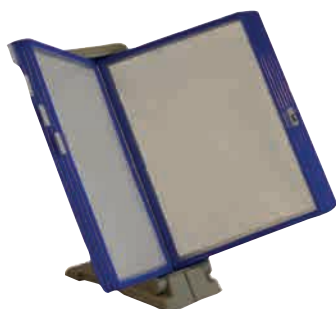

CÓD.	REF.	
31301	KF06000	97,56€

Portacatálogos de sobremesa

Permite tener un acceso rápido a la información que desea de manera ordenada, protegiendo sus documentos de roturas, manchas y del desgaste diario. Sirve tanto como portacatálogos de sobremesa como de pared. El montaje es muy sencillo y rápido. Color azul. Contiene 10 fundas de tamaño Din A4.



CÓD.	
76163	54,84€

Portacatálogos de pared

Soporte en metal de alta resistencia con 10 fundas Din A4, fabricadas en PVC en color azul. Incluye 4 topes laterales, para una óptima lectura. Se adapta al volumen de la documentación. Extensión al infinito. Material de fijación: tornillos, tacos y separador.



CÓD.	
78326	108,92€

Portacatálogos de sobremesa

Ideal para consultar información de una manera rápida, cómoda y ordenada. Con fundas para una adecuada protección y clasificación de los documentos. Fácil montaje. Contiene 10 fundas de tamaño Din A4.



CÓD.	
76164	83,46€

Portacatálogos de sobremesa

Clasificador de mesa en metal, ampliable, polivalente y muy resistente. Soporte con 10 fundas Din A4, fabricadas en PVC en colores surtidos. Incluye 5 índices neutro /color. Se puede fijar a la pared. Extensión hasta 30 fundas si se añade el soporte del clasificador mural (cód. 76162).



CÓD.	COLOR	
76167	AMARILLO	35,10€
76165	AZUL	35,10€
76169	NEGRO	35,10€
76166	ROJO	35,10€
76168	VERDE	35,10€
76170	SURTIDO	35,10€

Fundas recambio para portacatálogos

Fundas para documentos Din A4 fáciles de insertar y extraer de los soportes. Bordes de color. Fabricadas en PVC antirreflejo, con pivotes metálicos para su inserción. Incluye índices indicadores de 50 mm. Apertura superior o lateral. Se fija a todos los soportes metálicos (de pared, de sobremesa, rotores...). Paquete de 10 fundas.



CÓD.	
76171	17,55€

Funda colgante con anilla metálica

Funda colgante con anilla metálica cromada. Funda fabricada en PVC antirreflejo. Reforzada con un cuadro en hilo de acero que otorga una resistencia máxima. Tamaño Din A4. Colores surtidos (azul, rojo, amarillo, verde y negro). Pack de 5 fundas.

Tarifold
Easy to see, to file, to find



CÓD.	FORMATO	
76172	VERTICAL	36,42€
76173	HORIZONTAL	36,42€

Funda colgante distribuidor con anilla metálica

Funda Din A4 fabricada en PVC con cuerpo rígido frontal (2 cm) que permite insertar hasta 400 documentos y un estuche dorsal para colocar el documento original. Dotada de anilla metálica para colgar. Color del marco: azul. Pack de 5 fundas.

Tarifold
Easy to see, to file, to find



CÓD.	TIPO	
76175	ADHESIVA PERMANENTE	22,44€
76176	MAGNÉTICA	40,70€

Funda portadocumentos para presentación

Funda en PVC rígida y antirreflejo. Dos modelos disponibles: Fijación adhesiva permanente o magnética en todo el dorso de la funda. Apertura en L y cierre en esquina, fácil inserción de los documentos. Vertical/horizontal. Tamaño Din A4. Pack de 5 fundas.

Tarifold
Easy to see, to file, to find



CÓD.	
63064	46,67€

Funda colgante magnética

Funda colgante en forma de sobre. Cómoda, resistente y fácil de usar. Sujeción magnética dorsal a través de una banda magnética en el lado más largo. Fabricada en PVC. Formato Din A4 horizontal. Color amarillo. Pack de 10 sobres.

Tarifold
Easy to see, to file, to find



CÓD.	
78181	26,25€

Funda adhesiva portanotas

Funda portanotas que sirve para sujetar uno o varios documentos por las esquinas, lo que permite escribir en ellos. Con adhesivo reposicionable, se pega y se despega fácilmente sobre cualquier superficie lisa. Incluye portabolígrafo. Uso vertical y horizontal. Tamaño Din A4. Color transparente. Pack de 2 unidades.

Tarifold
Easy to see, to file, to find

ADHESIVA
REPOSICIONABLE



CÓD.	TAMAÑO	
150300	DIN A5	17,03€
76174	DIN A4	20,12€

Funda adhesiva para presentación

Funda en PVC con adhesivo reposicionable en el dorso y cierre por esquina imantado rojo. Capacidad: hasta 10 hojas de 80 g/m². Se lee por ambas caras. Ideal para superficies lisas: escaparates, puertas, pared, metal, etc. No deja residuos. Vertical / horizontal. Pack de 5 fundas.

Tarifold
Easy to see, to file, to find

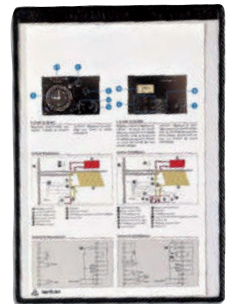

CÓD.	
76184	27,80€

Funda colgante magnética

Funda colgante con banda magnética dorsal. Preserva las superficies y puede desplazarse fácilmente. Fabricada en PVC antirreflejo. Reforzada con un cuadro en hilo de acero que otorga una resistencia máxima. Tamaño Din A4. Color negro. Pack de 5 fundas.

3L Office
Keep it simple



CÓD.	
76161	10,11€

Funda autoadhesiva uso exterior

Funda adhesiva resistente al agua. Documentos 100% protegidos. Horizontal adhesiva en todo su dorso, removible. Fabricada en polipropileno. Tamaño Din A4. Pack de 10 fundas.

3L Office
Keep it simple



CÓD.	TAMAÑO	PRESENTACIÓN	
78198	DIN A4 VERTICAL	PACK DE 10 UDS.	16,04€
78199	DIN A3 HORIZONTAL	PACK DE 5 UDS.	26,30€

Funda autoadhesiva con cabecera personalizable

Funda adhesiva con cabecero personalizable. Incluye cartulinas color/blancas imprimibles, para nombrar el contenido de la bolsa y facilitar su identificación. Reposicionable. El tamaño Din A4 vertical incluye 12 rótulos y el tamaño Din A3 horizontal incluye 8 rótulos.



A4



CÓD	COLOR	
78192	AZUL	7,53€
78195	AMARILLO	7,53€
78193	BLANCO	7,53€
78194	ROJO	7,53€
78196	VERDE	7,53€



Marco porta cartel adhesivo

Marco de identificación ligero y robusto. Para colocar fácilmente sobre cualquier superficie lisa. Fijación adhesiva sin herramientas. Fabricado en plástico ABS irrompible. Tamaño Din A4.



A4



CÓD.	COLOR	
76180	AMARILLO	12,86€
76178	AZUL	12,86€
76183	NEGRO	12,86€
76182	NARANJA	12,86€
76177	PLATA	12,86€
76179	ROJO	12,86€
76181	VERDE	12,86€



Marco porta anuncios adhesivo

Marco porta anuncios con dorso adhesivo reposicionable. Práctico sistema de apertura y cierre imantado, rápido intercambio de documentos. Fabricado en PVC 300 micras, antirreflejo. Uso: porta precios, instrucciones, menús, horarios, etc. Pack de 2 marcos.



A4



CÓD.	COLOR	
76188	AMARILLO	14,94€
76186	AZUL	14,94€
76191	NEGRO	14,94€
76190	NARANJA	14,94€
76185	PLATA	14,94€
76187	ROJO	14,94€
76189	VERDE	14,94€



Marco porta anuncios magnético

Práctico sistema imantado, rápido intercambio de documentos. Fabricado en PVC 300 micras y 4 bandas magnéticas en el dorso para su adherencia en cualquier superficie metálica. Uso: porta precios, instrucciones, horarios, etc. Tamaño Din A4. Pack de 2 marcos.



A3



CÓD.	
78836	26,88€

Marco porta anuncios magnético

Práctico sistema imantado. Rápido intercambio de documentos. Fabricado en PVC de 300 micras. 4 bandas magnéticas en el dorso para su adherencia en cualquier superficie metálica. Superficie antirreflejo para una mejor visibilidad. Esquinas redondeadas para un marco original, Uso vertical y horizontal. Formato Din A3. Color negro. Pack de 2 marcos.



A4



CÓD.	REF.	COLOR	
78091	KF22366	NEGRO	21,63€
78090	KF22351	PLATA	21,63€

Marco porta anuncios magnético

Marco porta anuncios con práctico sistema imantado para la introducción cómoda y rápida de documentos. Para fijar en superficies lisas gracias a su dorso adhesivo removible. Permite uso vertical y horizontal. Tamaño Din A4. Pack de 2 marcos.



A4



CÓD.	COLOR	
78351	AZUL OSCURO	21,80€
78352	NARANJA	21,80€
78316	NEGRO	21,80€
78354	ORO	21,80€
78353	PLATA	21,80€
78349	ROJO	21,80€
78350	VERDE	21,80€

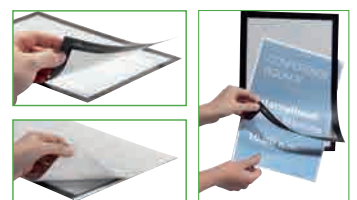

Marco porta anuncios magnético

Marco autoadhesivo con panel frontal magnético. Para fijar sobre superficies lisas como plástico o cristal. Legible por ambas caras en puertas de cristal. Puede ser fácilmente reposicionado. Se despega fácilmente sin dejar residuos. Tamaño Din A4. Pack de 2 marcos.

DURABLE
THE STYLE OF SUCCESS

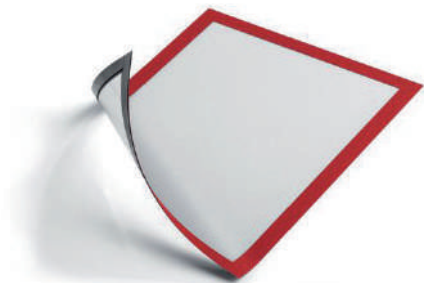

CÓD.

78335 44,43€

Marco porta anuncios magnético

Marco magnético para información. Se adhiere a superficies lisas y magnéticas. Rápido intercambio de documentos. Color rojo. Tamaño Din A4. Pack de 5 marcos.

DURABLE
THE STYLE OF SUCCESS



CÓD.

78320 26,72€

Marco porta anuncios autoadhesivo Seguridad

Marco de color autoadhesivo para información de seguridad. Con cierre frontal magnético. Se adapta a la mayoría de superficies lisas. La información se cambia rápida y fácilmente y es legible por ambos lados cuando se adhiere al cristal. Uso vertical y horizontal. Color: amarillo y negro. Tamaño Din A4. Pack de 2 marcos.

DURABLE
THE STYLE OF SUCCESS



CÓD.	TAMAÑO	COLOR	
78317	DIN A2	NEGRO	56,30€
78355	DIN A2	PLATA	56,30€
78318	50 x 70 cm	NEGRO	68,78€
78356	50 x 70 cm	PLATA	68,78€
78319	DIN A1	NEGRO	77,16€
78357	DIN A1	PLATA	77,16€

Marco porta anuncios magnético

Marco autoadhesivo para póster con panel frontal magnético. Para fijar sobre superficies lisas como plástico o cristal. Legible por ambas caras en puertas de cristal. Soporta 2 pósters de 150 g/m². Con película protectora con estabilización UV y anti reflectante. Se despega fácilmente sin dejar residuos. Uso vertical y horizontal.

DURABLE
THE STYLE OF SUCCESS

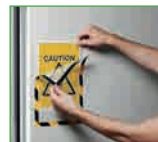

CÓD.

78321 48,11€

Marco porta anuncios magnético Seguridad

Marco de color magnético para información de seguridad y advertencia. La información se cambia rápida y fácilmente. Se adhiere a todas las superficies magnéticas. Uso vertical. Color: amarillo y negro. Tamaño Din A4. Pack de 5 marcos.

CARTELES

liderpape



CÓD.	REF.	TEXTO	MEDIDAS	
24570	SQ01	SE ALQUILA	50 x 23 cm	4,32€
24569	SV01	SE VENDE	50 x 23 cm	5,28€
34503	SQ02	SE ALQUILA	70 x 50 cm	8,57€
34504	SV02	SE VENDE	70 x 50 cm	8,57€

Cartel plástico rojo fluorescente

Carteles anunciadores. Fabricados en PVC de 400 micras e impresos en serigrafía a 2 tintas: rojo y negro. Tinta fosforescente. Incluye un rotulador permanente gratis.

CÓD.	COLOR	ANCHO X LARGO	
24563	AMARILLO	11 x 8 cm	4,89€
24565	ROJO	11 x 8 cm	4,89€
24564	VERDE	11 x 8 cm	4,89€
24566	AMARILLO	16 x 11 cm	8,18€
24568	ROJO	16 x 11 cm	8,18€
24567	VERDE	16 x 11 cm	8,18€

Cartel marcaprecios de cartulina

Atractivos colores fluorescentes. Bolsa de 50 etiquetas.



REBAJAS



CÓD.
24560 1,94€

Cartel cartulina "REBAJAS"

Cartel en llamativo color fluorescente amarillo. Medidas: 70 x 25 cm.

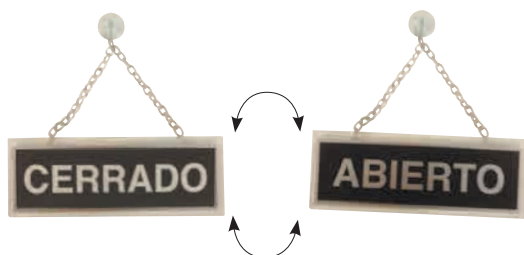

CÓD.
58786 16,61€

Cartel metálico Abierto-Cerrado

Serigrafiado "ABIERTO" y "CERRADO" con cadena y ventosa para colgar. Medidas: 7,4 x 23,2 cm.

Q-CONNECT®



CÓD. REF.
36134 KF04238 18,68€

Cartel de plástico señalización

"¡Peligro! Suelo resbaladizo". Homologado según RD 485/1997. Idiomas: español, inglés y alemán.

APLI



CÓD.
59447 0,98€

Alta tensión

Material: PVC. Autoadhesivo. Altura 11,4 cm.



DURABLE
THE STYLE OF SUCCESS



CÓD.	DESCRIPCIÓN	
78332	WC SEÑORA	8,19€
78333	WC CABALLERO	8,19€

Pictograma WC

Pictograma en acero inoxidable de alta calidad. Resistente al rayado. Medida: 8,3 cm de diámetro.

Rotulauto



CÓD.	COLOR	
150122	ORO	17,16€
150123	PLATA	17,16€

Cartel metálico Abierto-Cerrado

Cartel metálico serigrafiado "ABIERTO", "CERRADO" y "HORARIO". Con cadena en el color del letrero, pegatina con números para pegar el horario y ventosa para colgar. Medidas: 8,3 x 23,5 cm.

APLI



CÓD.
27323 1,34€

Cartel prohibido fumar

Material: PVC. Autoadhesivos. Altura: 11,4 cm. Anchura: 11,4 cm.

APLI



CÓD.
59445 0,98€

WI-FI

Material: PVC. Autoadhesivo. Altura: 11,4 cm. Anchura: 11,4 cm.



PICTOGRAMAS DE SEÑALIZACIÓN

APLI

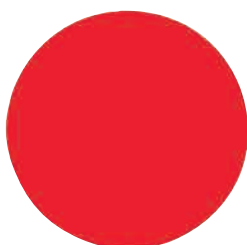

CÓD.
62825 1,13€

Etiqueta adhesiva para cristales

Etiqueta en forma de círculo rojo para puertas de vidrio. Ideal para señalar puerta abierta/cerrada y evitar golpes contra el cristal. Diámetro: 114 mm.

cep



CÓD.
150324 20,28€



Etiqueta adhesiva para cristales

Etiqueta de vinilo polímero translúcido mate en forma de banda, ideal para mejorar la visibilidad de las superficies acristaladas en lugares públicos u oficinas. Uso en exteriores y interiores: puertas automáticas, oficinas... Coloración homogénea y luminosa de la superficie esmaltada. No deja residuos. Medidas: 5 cm x 15 m.

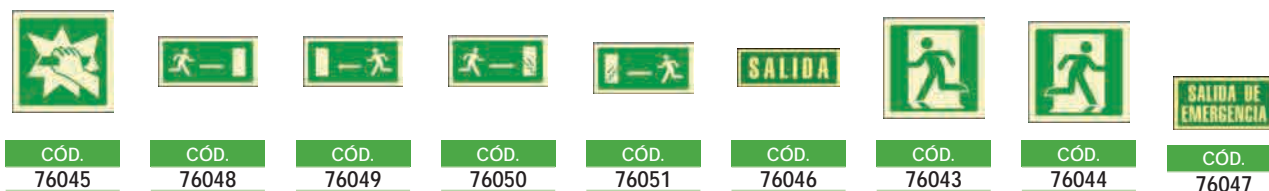
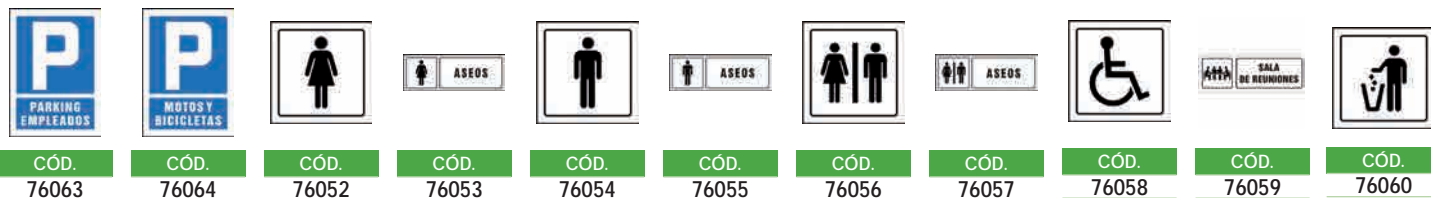

CÓD.	DESCRIPCIÓN	MEDIDAS	MATERIAL	
76065	PASO PARA PEATONES	70 cm	AG	44,22€
76066	CEDA EL PASO	70 cm	AG	44,22€
76070	STOP	50 cm	AG	41,61€
76067	ENTRADA PROHIBIDA	50 cm	AG	41,61€
76068	VELOCIDAD MÁXIMA	50 cm	AG	41,61€
76069	ESTACIONAMIENTO PROHIBIDO	50 cm	AG	41,61€
76071	SENTIDO OBLIGATORIO	50 cm	AG	41,61€
76072	SENTIDO OBLIGATORIO	50 cm	AG	41,61€
76061	PARKING CLIENTES	21 x 29,7 cm	PS	3,17€
76062	PARKING VISITAS	21 x 29,7 cm	PS	3,17€
76063	PARKING EMPLEADOS	21 x 29,7 cm	PS	3,17€
76064	PARKING MOTOS Y BICICLETAS	21 x 29,7 cm	PS	3,17€
76052	ASEOS SEÑORAS	105 x 105 cm	PS	1,17€
76053	ASEOS SEÑORAS	21 x 7,4 cm	PS	1,37€
76054	ASEOS CABALLEROS	10,5 x 10,5 cm	PS	1,17€
76055	ASEOS CABALLEROS	21 x 7,4 cm	PS	1,37€
76056	ASEOS CABALLEROS-SEÑORAS	10,5 x 10,5 cm	PS	1,17€
76057	ASEOS CABALLEROS-SEÑORAS	21 x 7,4 cm	PS	1,37€
76058	MINUSVÁLIDOS	10,5 x 10,5 cm	PS	1,17€
76059	SALA DE REUNIONES	21 x 7,4 cm	PS	1,37€
76060	PAPELERA	10,5 x 10,5 cm	PS	1,17€
76024	PROHIBIDO FUMAR	24,5 x 34,5 cm	PS	3,59€
76034	BOTIQUÍN	21 x 29,7 cm	PS	3,17€
76035	NO HAY SALIDA	21 x 29,7 cm	PF	3,17€
76036	NO UTILIZAR EN CASO DE EMERGENCIA	21 x 29,7 cm	PF	3,17€
76037	EXTINTOR	21 x 29,7 cm	PF	3,17€
76038	MANGUERA	21 x 29,7 cm	PF	3,17€
76039	PULSADOR DE ALARMA	21 x 29,7 cm	PF	3,17€
76040	SALIDA	22,4 x 22,4 cm	PF	2,57€
76041	VIA DE EVACUACIÓN →	22,4 x 22,4 cm	PF	2,57€
76042	VIA DE EVACUACIÓN ↘	22,4 x 22,4 cm	PF	2,57€
76045	BARRA ANTIPÁNICO	224 x 224 cm	PF	2,57€
76048	SALIDA EMERGENCIA → DERECHA	32 x 16 cm	PF	2,60€
76049	SALIDA EMERGENCIA ← IZQUIERDA	32 x 16 cm	PF	2,60€
76050	SALIDA EMERGENCIA DERECHA ESCALERA BAJANDO	32 x 16 cm	PF	2,60€
76051	SALIDA EMERGENCIA IZQUIERDA ESCALERA BAJANDO	32 x 16 cm	PF	2,60€
76046	SALIDA	297 x 105 cm	PF	2,00€
76043	SALIDA DE EMERGENCIA IZQUIERDA	22,4 x 22,4 cm	PF	2,57€
76044	SALIDA DE EMERGENCIA DERECHA	22,4 x 22,4 cm	PF	2,57€
76047	SALIDA DE EMERGENCIA	297 x 148 cm	PF	2,46€

PS: PVC Normal; PF: PVC Fotoluminiscente.

Aceites lubricantes multiusos 587
Agua mineral 566
Agua mineral con zumo 566
Aire acondicionado portátil 577
Almacenaje para catering 574
Ambientadores 579
Ambientadores inodoros 584
Amoniaco 583
Antical 587
Antilumbago 606
Arneses de protección anticaídas 606
Aspiradoras de suelo 578
Azúcar 568
Bactericidas para manos 589
Bandas adhesivas sanitarias 590
Bandejas para snacks 575
Bandejas portavasos 575
Báscula de baño 576
Bayetas 585
Bebidas isotónicas 567
Bermudas de trabajo 604
Bobinas industriales 593
de papel secamanos
Bolsas de basura 598
Bombones 570
Botiquines 589
Buzos protectores 605
Café 567
Cafeteras 567
Cafeteras de bebidas monodosis 568
Cajas para caramelos 575
Cajas para infusiones 575
Calzado de seguridad 603
Camisetas de trabajo 605
Cápsulas bebidas monodosis 568
Cápsulas para magdalenas 574
Caramelos 570
Carritos de limpieza 582
Carros de servicio 580
Casco antiruidos 601
Casco de protección 605
Cepillos dentales 596
Cervezas 567
Chalecos multibolsillos de trabajo 604
Chalecos reflectantes 605
Chaquetas polares de trabajo 605
Chicles 570
Chocolatinas 569
Cintas de señalización 606
Cintas de suelo antideslizantes 606
Cinturón antilumbago 606
Comida preparada 570
Compresas con alas 596
Conos de señalización 606
Contenedores de basura 596
Contenedores de pilas 596
Cremas de manos 596
Cremas hidratantes faciales 596
Cubos de basura 596
Cubos de fregona 583
Cubre escobas 581
Cucharas de plástico 572
Cuchillos de plástico 572
Desatascadores de tuberías 584
Deshumidificadores 577
Desinfectante inodoros 584
Dispensador de agua 566
Dispensadores de jabón 595
Dispensadores de papel higiénico 592

Dispensadores de papel secamanos 594
Dispensadores de servilletas 595
Edulcorantes 568
Electrodomésticos de oficina 576
Enjuagues bucales 596
Ensaladas preparadas 570
Escobas 581
Escobillas para baños 584
Esponjas quitamanchas 586
Estropajos 586
Exprimidores eléctricos 577
Fiambresas 571
Film transparente para alimentación 574
Fregasuelos 583
Fregonas 581
Frigoríficos 578
Frutos secos 569
Gafas de protección 602
Galletas 569
Geles bactericidas para manos 589
Gorros protectores 605
Grills 577
Guantes de protección de manos 598
Guantes desechables 600
Hervidores de agua 577
Higiene de manos 589
Hornos microondas 577
Insecticidas 580
Jabones para manos 589
Lámparas matainsectos 580
Lavavajillas en pastillas 587
Leche 569
Lejías 583
Limpiacristales 585
Limpiadores de baños 584
Limpiadores desengrasantes 586
Limpiadores higienizantes 584
Limpiadores multiusos 585
Limpiasuelos 583
Limpiaventanas 587
Manteles de papel 573
Mascarillas protectoras respiración 602
Menaje de usar y tirar 572
Menaje para llevar 571
Microondas 577
Monos protectores con capucha 605
Mopas 582
Neveras 578
Organizador monodosis 574
Paletinas agitadoras 572
Paletinas para café 572
Palillos de dientes 572
Palos universales 581
Pantalones de trabajo 604
Pañuelos de papel 595
Papel de aluminio 574
Papel de cocina 574
Papel higiénico 590
Papel multiusos 574
Papel para camillas 590
Papel secamanos 592
Papeleras contenedores 596
Pastas de dientes 596
Pegatinas de señalización 606
Pegatinas de señalización fotoluminescentes 606
Perchas 589
Pictogramas de señalización 607



Pistolas de silicona 588
Platos de camping 572
Plumeros 587
Protección anticaídas 606
Protección respiratoria 602
Protectores auditivos 601
Protectores cabeza 605
Protectores oculares 602
Quitamanchas 587
Quitapelusas 578
Recambio deshumidificadores 577
Recambios para ambientadores 579
Reciclado de pilas 596
Recogedores 580
Refrescos 566
Rodillos quitapelusas 587
Ropa de trabajo 604
Sacos guardarropa 589
Secamanos eléctrico 595
Selladores 588
Señalización 606
Servilletas de papel 573
Siliconas 588
Snacks 569
Soportes para bolsas de basura 597
Sorbetes de plástico 572
Sustrato para plantas 598
Tableta de chocolate 569
Tapones de oídos 601
Tenedores de plástico 572
Termómetro clínico 576
Termoventiladores 577
Tés 568
Tiras protectoras de heridas 590
Tiritas 590
Toallas papel secamanos 593
Toallitas desinfectantes para manos 589
Trajes de buzo protectores 605
Vaso isotérmico 571
Vasos de cartón 572
Vasos de plástico 572
Vasos térmicos 571
Ventiladores 576
Zapatos de seguridad 603

INFORMACIÓN

Beneficios de beber 2 litros de agua al día:

- **Tener buena memoria.** Según una investigación realizada por la Universidad de Barcelona, la pérdida de un 2% de agua corporal disminuye la memoria a corto plazo. Por muy leve que sea la deshidratación, implica un desequilibrio en la función homeostática (la capacidad de regular las funciones del organismo a través de la absorción de alimentos) del medio interno que puede repercutir negativamente en la capacidad cognitiva e interferir en la correcta realización de actividades laborales o académicas que requieran la utilización de habilidades mentales concretas.
- **Prevención de enfermedades.** Evita el estreñimiento, previene la formación de cálculos renales, disminuye la posibilidad de desarrollar infecciones urinarias; ayuda a mantener lubricadas las articulaciones y los músculos previniendo de esa manera los calambres y evita la fatiga muscular. Disminuye las probabilidades de infecciones virales como la gripe, infecciones bacterianas y la posibilidad, en los asmáticos, de sufrir un ataque agudo debido a que ésta hidrata las mucosas que recubren la nariz, garganta bronquios y pulmones. Mantiene la piel suave e hidratada, el brillo en el cabello y las uñas sanas. Disminuye el riesgo de cáncer de colon, rebaja el riesgo de padecer cáncer de mama y reduce a la mitad de probabilidades de desarrollar cáncer de la vejiga.



SAN BENEDETTO

CÓD.	CAPACIDAD		
59093	330 ML	35	0,30€
59092	1,5 L	6	0,53€
59091	5 L	2	1,95€

Agua mineral natural Fuente Primavera
 Agua mineral natural de mineralización débil.
 Composición química (en mg/l):
 Bicarbonatos (CO₃H) - 297,2; Sulfatos (SO₄) - 43,9;
 Cloruros (Cl) - 35,8; Calcio (Ca) - 88,7; Magnesio (Mg) - 23,4;
 Sodio (Na) - 18,6; Sílice (SiO₂) - 7,1.



Font Vella

CÓD.	CAPACIDAD		
59189	330 ML	35	0,53€
59190	500 ML	24	0,60€
59188	1,5 L	1	0,87€
59187	6,25 L	1	2,54€

Agua mineral natural Font Vella
 Agua mineral natural.
 De mineralización débil.
 Composición química (en mg/l): Bicarbonatos (CO₃H) - 144;
 Sulfatos (SO₄) - 15,8; Cloruros (Cl) - 13; Calcio (Ca) - 35,5;
 Magnesio (Mg) - 8,6; Sodio (Na) - 11,9.

JOCCA

HOME & LIFE



CÓD.

59849 93,80€

Dispensador de agua con depósito

Dispensador de agua doméstico. Cómodo, limpio y fácil de rellenar. Proporciona agua fría y del tiempo. Incluye depósito exterior para agua de 7l. Enfía el agua hasta 8-10°C. Incluye bandeja recoge gotas extraíble. Piloto indicador de encendido. Potencia: 65W. 220-240V - 50Hz. Clase climática N. Medidas: 245 x 230 x 345 mm. Peso: 2,9 kg.



JOCCA

HOME & LIFE

CÓD.

59850 9,56€

Dispensador de agua manual

Bomba de agua manual. Ideal para autoservicio, sin necesidad de cargar con la botella. Se adapta a botellas de 3 y 5 litros gracias a su adaptador incluido. Fácil de usar y montar, sólo es necesario presionar y el agua, se verterá sin ningún esfuerzo. No incluye garrafa. Medidas: 95 x 85 x 185 mm. Peso: 0,18 kg.



CÓD.	SABOR	
77439	LIMÓN	1,97€
77440	NARANJA	1,97€



Agua mineral natural con zumo Font Vella

Bebida natural y refrescante que aúna los beneficios y ligereza del agua mineral natural y el sabor del zumo de frutas. Botella de 1,25 l.

REFRESCOS Y CERVEZA



CÓD.	TIPO	
50058	NORMAL	1,04€
50060	LIGHT	1,05€
50061	ZERO	1,05€



Coca Cola

Sabor único y carácter refrescante. Bebida con gas. Lata 330 ml.



CÓD.	TIPO	
59920	NORMAL	0,63€



Pepsi-Cola

Bebida refrescante con gas. Lata 330 ml.

REFRESCOS Y CERVEZA

AQUARIUS

330 ml

CÓD.
50067 1,13€

Aquarius

Bebida sin gas isotónica. Sabor limón. Lata 330 ml.

NESTEA

330 ml

CÓD.
50065 1,02€

Nestea

Bebida refrescante sin gas a base de té. Sabor limón. Lata 330 ml.

Heineken

330 ml

CÓD.
72332 1,04€

Heineken

Cerveza tipo lager. 5,0% alc. vol. Lata de 330 ml.

CAFÉ

INFORMACIÓN

Beneficios del café en la salud:

1. Su mayor beneficio son los antioxidantes que contiene el grano, sustancias denominadas polifenoles, que entre sus múltiples funciones protege de las mutaciones celulares y retrasa su envejecimiento. Sólo las moras, nueces, fresas, alcachofas y arándanos contienen más antioxidantes que el café.
2. El consumo de café de forma constante, también está asociado con la disminución de hasta un 65 por ciento de padecer demencia en la vejez. Resultado que está asociado a los efectos que hace esta bebida en el sistema nervioso central.
3. Así mismo, también ayuda a activar y elevar la capacidad de alerta, además de que permite se tenga una mejor concentración por más tiempo.
4. Incluso, se ha demostrado que podría tener efectos preventivos en la lucha contra enfermedades de tipo neurodegenerativas como Parkinson o Alzheimer.

Nestlé

* PARA CAFETERAS DE GOTEO, MOKA Y EXPRESS



4 250 g

CÓD.
50044 3,87€

Café molido Bonka

Café de carácter equilibrado y con cuerpo. Tueste medio y perfil aromático. Paquete de 250 g.

SAIMAZA

* PARA CAFETERAS DE GOTEO, MOKA Y EXPRESS

260 g/m²CÓD.
77546 3,17€

Café Molido Natural

Café molido de tueste natural. Sabor puro e inconfundible y aroma envolvente. Paquete de 250 g.

* PROFESIONAL

* PRESIÓN 15 BARES

CÓD.
71802 143,15€

Cafetera espresso profesional

Depósito de agua extraíble de 1,5 l. Bomba a presión de 1,5 bares. Doble opción de preparación de café: sistema tradicional de café molido o sistema de monodosis. Vaporizador orientable turbo. 2 filtros. Portafiltro metálico con filtro para 1 ó 2 tazas. Calienta-tazas. Bandeja para recoger gotas con recipiente para posos de café. Potencia: 1050 W. Medidas: 271 x 225 x 309 mm. Peso: 4,1 kg.

taurus

* PARA 6 TAZAS

CÓD.
71803 40,20€

Cafetera de goteo

Cafetera de goteo para 6 tazas. Jarra de cristal con indicador de número de tazas. Filtro permanente extraíble. Sistema anti goteo. Placa calefactora. Potencia: 550 W. Medidas: 190 x 145 x 250 mm. Peso: 0,81 kg.

CAFÉ



PARA CÁPSULAS NESPRESSO O L'AROME

2 AÑOS GARANTÍA

CÓD. 72477 216,38€

Cafetera Nespresso Krups Inissia

Cafetera para cápsulas Nespresso. Control automático del volumen. Sistema de calefacción y tiempo de calentamiento reducido. Apagado automático. Tamaño de la taza programable. Bandeja antigoteo plegable para un vaso Macchiato. Café espresso y lungo. Contenedor de hasta 11 cápsulas usadas. Depósito de agua extraíble de 0,7 l. Presión: 19 bares. Potencia: 1.260 W. Medidas: 159 x 287 x 220 mm. Peso: 2,4 kg



MARCILLA



CÓD.	TIPO	FUERZA	
59529	DESCAFEINATO	6	4,32€
59530	SPLENDENTE	7	4,32€
59531	FORZA	9	4,32€

Café en cápsulas monodosis

Café L'AROME Espresso en cápsulas, que mantienen intacto el aroma y el sabor. Compatible con Nespresso. Estuche de 10 cápsulas.



PARA CÁPSULAS DOLCE GUSTO

CÓD. 50079 147,57€

Cafetera Piccolo Dolce Gusto

Sistema de cápsulas Nescafé Dolce Gusto que ofrece mayor comodidad y limpieza a la hora de preparar y servir el mejor café. 15 bares de presión automática y regulable. Sistema Thermoblock que permite tener la máquina siempre lista y a la temperatura ideal. Palanca mecánica con selector de la temperatura del agua. Prepara bebidas calientes y frías. Sistema de seguridad: sin el porta cápsulas colocado la máquina no dispensa agua. Depósito de agua extraíble de 1 l. Bandeja recolectora de gotas. 3 alturas diferentes. Modo de standby tras 20 minutos de no uso. Exclusiva para cápsulas Dolce Gusto. Potencia: 1300 W. Medidas: 159 x 287 x 220 mm. Peso: 2,3 kg.



NESCAFÉ Dolce Gusto



CÓD.	TIPO	
59715	CAFÉ CON LECHE	8,97€
79994	CAFÉ CON LECHE DESCHEINADO	8,97€
59714	CORTADO	8,97€
150286	CORTADO DESCHEINADO	7,77€
59716	EXPRESO INTENSO	8,97€
150287	EXPRESO INTENSO DESCHEINADO	7,77€
150288	LUNGO	7,77€
79995	CHOCOLATE	8,97€

Cápsulas monodosis

Bebidas en cápsulas. Para disfrutar de una forma rápida y cómoda. Estuche de 16 cápsulas.



PARA CÁPSULAS DELTA QOOL

CÓD. 77953 88,83€

Cafetera Delta Qool

Cafetera de capsulas de café y té Delta Q. Bajo consumo. Teclas de mando: Botón on-off, extracción de expreso 35 ml, extracción de café 50 ml, Interrupción de la extracción. Botones de extracción programables. Expulsión automática del residuo de la cápsula utilizada. Contenedor de hasta 10 cápsulas usadas. Depósito de 1,1 l. Capacidad del depósito para gotas: 0,30 l. Presión: 12 bares. Potencia: 1.200 W. Medidas: 265 x 307 x 205 mm. Peso: 4 kg.



Delta Q reDexpreso

PARA CAFETERA DELTA QOOL

10



CÓD.	TIPO	FUERZA	
77954	CAFÉ QALIDUS	10	0,62€
77955	CAFÉ QONVICTUS	5	0,62€
77956	CAFÉ DEQAFINATUS	1	0,62€
77957	TÉ	-	0,62€

Cápsulas monodosis

Café y té en cápsulas monodosis. El café es el resultado de combinaciones únicas de los mejores cafés. Té realizado a partir de rooibos, 100 % natural y sin cafeína. Estuche de 10 cápsulas.

AZÚCAR Y EDULCORANTES



50x 7g

CÓD. 77958 6,75€

Azúcar blanca

En sobres de 7g. Con paletina. Envase de 50 unidades.



60x 1g

CÓD. 77437 1,02€

Edulcorante

Edulcorante de mesa. Fácil disolución. Caja de 60 sobres de 1g.





CÓD.	TIPO	
78409	ENTERA	1,26€
78410	SEMIDESNATADA	1,26€
78411	DESNATADA	1,26€



Leche
Leche natural con elevado poder nutritivo. Envasado aséptico que garantiza una larga conservación del producto. Con tapón para una mejor conservación. Brik de 1 litro.

Nestlé



CÓD.	
59722	1,71€

Leche evaporada
Presentada en porciones de 7,5 g. Envase de 10 unidades.



CÓD.	
77959	6,75€

Leche en polvo
Leche instantánea en polvo. En sobres de 5 g. Envase de 30 unidades.



GALLETAS



CÓD.	
59908	3,45€



Galletas Digestive
Alto contenido en fibra. Caja de 400 g.



CÓD.	
59909	3,17€



Galletas Oreo
La galleta más vendida del mundo. Paquete de 5 bolsas de 4 galletas. Caja de 220 g.



CÓD.	
59911	4,38€

Galletas Chips Ahoy
Galletas con pepitas de chocolate. Receta original. Paquete de 2 bolsas de 14 galletas. Caja de 300 g.

SNACKS



CÓD.	
59919	6,74€

Almendras
Almendras tostadas y saladas. Paquete de 180 g.

Nestlé



CÓD.	TIPO	
79992	CLASSIC	1,79€
79993	DARK 70% CACAO	1,88€

Kit - kat
Galleta cubierta de chocolate con leche. Paquete de 4 barras de 45 g.

Nestlé



CÓD.	
150289	3,25€

Tableta de chocolate
Chocolate negro con arándanos confitados, avellanas y almendras. Tableta de 100 g.

INFORMACIÓN

Beneficios de mascar chicle

Mejora la concentración: el consumo de esta golosina alivia la ansiedad, mejora el estado de alerta, aumenta la concentración y reduce el estrés. A su vez, mascar chicle puede aumentar considerablemente el rendimiento cerebral a la hora de desarrollar actividades multitarea.

Reduce la acidez en la boca: mascar chicle aumenta al doble el flujo de saliva, y la encima de la saliva neutraliza el ácido de los alimentos y las bebidas. Esto constituye su mayor beneficio. Además, la saliva tiene calcio y fosfato de hierro, ambos benéficos para los dientes.

Reduce el apetito: las personas que mascan chicle tres veces por hora después del almuerzo comen menos golosinas ricas en calorías, porque tienen más saciedad sensorial. Al mascar un chicle dulce, se reduce el antojo de comer cosas dulces.

Reduce la caries: el xilitol, edulcorante que se añade a algunos chicles sin azúcar, podría reducir la caries porque inhibe el crecimiento de streptococcus mutans, la principal bacteria causante de caries.

Reduce la acidez estomacal: el mayor flujo de saliva facilita el paso de los alimentos sólidos y líquidos a lo largo del esófago, y ayuda a neutralizar el ácido en este órgano. Conviene elegir chicles con sabor frutal y evitar los de menta.

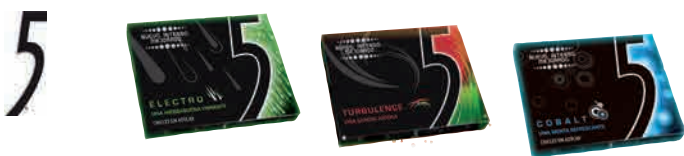

CÓD.	SABOR	
78403	TURBULENCE - SANDÍA	2,01€
78404	COBALT - MENTA	2,01€
78406	ELECTRO - HIERBABUENA	2,01€

Chicles 5 sin azúcar

Chicles sin azúcar con estimulantes sabores extremadamente duraderos. Pack único, con cierre especial y envoltorios de colores. Estuche de 12 chicles.

SMINT.



CÓD.	
78408	1,64€

Caramelos Smint

Caramelos comprimidos azúcar, con una combinación original que mezcla 3 tipos de menta naturales y x-litol. Estuche dispensador de 8 g.



COLIA Activ



CÓD.	
78407	9,89€

Caramelos Golia

Caramelos sin azúcar de refrescante fresa mentolada. Acción balsámica con sabor suave. Caja de 200 unidades. Peso: 560 g.



CÓD.	
58683	16,43€

Caramelos de cortesía

Sabores: fresa, manzana y cola. Perfectos para poner en la recepción. Bolsa de 1 kg.



BOMBONES

Nestlé

CÓD.	Nº BOMBONES	PESO	
76245	5	45 g	3,53€
76246	22	200 g	12,99€

Bombones caja Roja

Surtido de excelentes bombones de chocolate con leche, chocolate negro y chocolate blanco.



COMIDA PREPARADA



MICROONDAS

Platos preparados

Platos preparados listos para calentar y comer. Gran gama de recetas gastronómicas. Con envase apto para microondas (excepto latas de fabada). 1 ración.

CÓD.	PRODUCTO	ENVASE	
76206	PAELLA VALENCIANA	300 g	3,74€
76207	ALBONDIGAS CON VERDURAS	320 g	4,58€
76208	POLLO AL CURRY	320 g	7,59€
76209	MACARRONES BOLOÑESA	320 g	3,90€
76211	FABADA ASTURIANA	435 g	3,03€



ISABEL



LISTO PARA COMER

CÓD.	TIPO	
76216	ITALIANA	4,10€
76217	MEDITERRANEA	4,10€
76219	RUSA	4,10€



Ensaladas preparadas

Exquisitas ensaladas listas para servir. Presentadas en un cómodo bol con tenedor incorporado, para poder comerlas de una forma cómoda en cualquier lugar. Recetas variadas. 1 ración. Envase de 230 g.

Maggi



3' MICROONDAS

CÓD.	TIPO	
76243	CURRY	2,37€
76242	POLLO	2,37€
76244	TERNERA	2,37€



Pasta oriental

Pasta oriental para preparar fácilmente en tan sólo 3 minutos. Contiene fideos orientales, un sazón con especias y un sobre con vegetales. 1 ración. Envase de 61 g.

OFFISYS

1
litroCÓD.
150483 5,07€**Fiambreras**

Fiambrera práctica con 2 compartimentos: uno inferior de mayor tamaño y una bandeja extraíble en la parte superior con 2 departamentos. Con tapa y cierres de seguridad. Tamaño ideal para una ración. Fabricada con materiales seguros (libre de BPA). Lavable en lavavajillas. Color verde lima. Capacidad: 1 litro. Medidas: 160 x 150 x 77 mm.

OFFISYS

CÓD.
150481 10,22€1,7
litros**Fiambreras**

Fiambrera práctica y 100% hermética. Con 2 compartimentos: uno inferior de mayor tamaño y una bandeja extraíble en la parte superior con 2 departamentos. Un departamento contiene un bote y el otro 3 cubiertos. Mantiene la comida separada y limpia. Con tapa y cierres de seguridad. Perfecta para poder transportar los alimentos a cualquier parte de una forma cómoda y segura. Fabricada con materiales seguros (libre de BPA). Lavable en lavavajillas. Color verde. Capacidad: 1,7 litros. Medidas: 195 x 195 x 91 mm.

OFFISYS

1,1
litrosCÓD.
150482 10,22€**Fiambreras**

Fiambrera práctica y 100% hermética. Con 2 compartimentos: uno inferior y una bandeja extraíble en la parte superior con 2 departamentos. Un departamento contiene un bote y el otro 3 cubiertos. Mantiene la comida separada y limpia. Con tapa y cierres de seguridad. Con válvula de microondas. Perfecta para poder transportar los alimentos a cualquier parte de una forma cómoda y segura. Fabricada con materiales seguros (libre de BPA). Lavable en lavavajillas. Color azul. Capacidad: 1,1 litros. Medidas: 195 x 195 x 91 mm.

OFFISYS

500
mlCÓD.
150484 6,79€**Vaso isotérmico**

Bote hermético con válvula para microondas. Con doble cuerpo para conservar el frío y/o el calor mucho más tiempo y sin afectar a las manos al cogerlo. Con válvula de microondas en la tapa. Se puede utilizar para sopas y gazpachos. Lavable en lavavajillas. Color rojo y transparente. Capacidad: 500 ml. Medidas: 106 x 121 mm.

cep

380
mlCÓD.
63183 35,48€**Vaso isotérmico**

Vaso con junta de silicona que garantiza el cierre y la conservación del líquido. Con indicadores del nivel y del calor gracias a un cambio de color del gris (con el líquido caliente) al rosa (con líquido frío o vaso vacío). 4 horas de conservación. Irrompible y lavable en lavavajillas. Capacidad: 380 ml. Medidas: 74 x 188 mm

OFFISYS



CÓD.	MEDIDAS	CAPACIDAD	
150479	81 x 191 mm	600 ml	8,10€
150480	81 x 240 mm	800 ml	9,04€

Vaso para bebidas

Vaso 100% hermético. Resistente y cómodo. Con tapa de cierre de rosca y válvula en la tapa para beber. Perfecto para poder transportar los líquidos a cualquier parte de una forma segura. Fabricado con materiales seguros (libre de BPA). No cambia el sabor ni la composición de los líquidos. Muy fácil de limpiar gracias al cuello ancho del vaso. Lavable en lavavajillas. Color transparente.



CÓD.	COLOR	CAPACIDAD	Ø BASEXALTO X Ø SUPERIOR	PAQUETE	USO	
28088	BLANCO	100 cc	37 x 66 x 57 mm	50 UDS.	CATA	1,76€
49268	BLANCO	150 cc	44,7 x 74 x 70,6 mm	100 UDS.	MAQUINAS VENDING	3,38€
28089	BLANCO	220 cc	45 x 93,5 x 70,6 mm	100 UDS.	AGUA	4,17€
28094	TRANSPARENTE	330 cc	51 x 112 x 77,8 mm	50 UDS.	REFRESCO	4,35€

Vaso de plástico

Fabricado con material atóxico, no contaminante y reciclable. Desechable.



CÓD.
71796 5,22€

Vaso de cartón con asas

Vaso de papel impreso con pared gruesa y asas de cartón. Ideal para bebidas calientes. Diámetro de 71 mm. Capacidad: 177 ml. Paquete de 50 unidades.



CÓD.
59940 2,10€

Cuchillo de camping blanco

Producto fabricado con material atóxico, no contaminante y reciclable. Color blanco. Paquete de 100 unidades.



CÓD.
59940 2,10€

Cuchillo de camping blanco

Producto fabricado con material atóxico, no contaminante y reciclable. Color blanco. Paquete de 100 unidades.



CÓD.
59942 4,50€

Paletina agitadora

Fabricada en plástico. Presentada en bolsa de 1000 paletinas.



CÓD.
49271 0,68€

Sorbetes flexibles de plástico

Sorbetes flexibles de 5,5 mm de diámetro y 230 mm de largo. Colores surtidos. Paquete de 50 unidades.



CÓD.	PRODUCTO	MEDIDA	PAQUETE	
59947	VASO	71 mm	50 UDS.	2,85€
71797	TAPA	72 mm	100 UDS.	2,94€

Vaso térmico

Vaso fabricado en foam. Guarda el calor, manteniendo la bebida caliente más tiempo. Capacidad: 200 ml.



CÓD.	MEDIDAS	TIPO	
59938	11 cm	POSTRE	1,32€
59939	16,5 cm	SOPERA	2,10€

Cuchara de camping blanca

Producto fabricado con material atóxico, no contaminante y reciclable. Color blanco. Paquete de 100 unidades.



CÓD.
59941 2,10€

Tenedor de camping blanco

Producto fabricado con material atóxico, no contaminante y reciclable. Color blanco. Paquete de 100 unidades.

CÓD.	DIÁMETRO	PAQUETE	
59950	17 cm	50 UDS.	1,88€
59951	20 cm	50 UDS.	4,88€
59952	22 cm	100 UDS.	5,63€

Plato de camping blanco

Producto fabricado con material atóxico, no contaminante y reciclable. Color blanco. Llano.



CÓD.
59946 2,63€

Palillos de dientes

Palillos de dientes enfundados individualmente en papel celofán. Forma redonda. Fabricados en madera. Totalmente higiénicos. Caja de 1000 unidades.





CÓD.
59944 32,18€

Mantel en hojas

Mantel de papel en hojas. Ideal para uso individual.
Caja de 400 unidades. Gramaje: 35 g/m². Color blanco.



CÓD.	MEDIDAS	
49273	1,20 x 25 m	7,41€
49274	1,20 x 50 m	12,77€



Mantel en rollo

Rollos de mantel de papel. Gramaje: 48 g/m². Color blanco.

SERVILLETAS



2 CAPAS



CÓD.
78536 1,13€

Servilletas de papel 40 x 40 cm

Servilletas de papel en color blanco. 100% celulosa. 2 capas.
Paquete de 50 unidades. Gramaje: 16,5 g/m².



2 CAPAS



CÓD.
78537 1,28€

Servilletas de papel 33 x 33 cm

Servilletas de papel en color blanco. 100% celulosa. 2 capas.
Paquete de 100 unidades. Gramaje: 16,5 g/m².



1 CAPA



CÓD.	MEDIDAS	
78538	33 x 33 cm	0,86€
78539	30 x 30 cm	0,75€

Servilletas de papel

Servilletas de papel en color blanco. 100% celulosa. 1 capa.
Paquete de 100 unidades. Gramaje: 16,5 g/m².



1 CAPA



CÓD.
78540 0,60€

Servilletas de papel 30 x 30 cm

Servilletas de papel en color blanco. 100% celulosa. 1 capa.
Paquete de 70 unidades. Gramaje: 19 g/m².



1 CAPA



CÓD.
45804 3,11€

Servilletas de papel 9 x 12,20 cm

1 capa. Recambio para dispensador de servilletas código 36165.
Paquete de 400 unidades. Gramaje: 19 g/m².



CÓD.	CAPAS	
16215	1	1,08€
24571	2	1,80€

Servilletas de papel 30 x 30 cm

Servilletas de papel. Paquete de 100 unidades. Gramaje: 39 g/m².



CÓD.	MEDIDAS	CAPAS	PAQUETE	GRAMAJE	
59948	30 x 30 cm	1	70 UDS.	21 g/m ²	0,51€
59949	40 x 40 cm	2	50 UDS.	34 g/m ²	0,99€

Servilletas de papel

Servilletas de papel. Color blanco.

PAPEL DE COCINA

2 CAPAS



CÓD.
78531 1,25€



Papel de cocina

Paquete de 2 rollos. 2 capas. Máxima absorción. Rollo de 240 mm x 10,08 m. Diámetro: 110 mm. Mandril: 45 mm. Gramaje: 21 g/m².

2 CAPAS



CÓD.
72335 1,70€



Papel de cocina

Paquete de 2 rollos. Precorte a media hoja para no desperdiciar papel. 2 capas. Rollo de 213 mm x 10 m. Mandril de 40 mm. Gramaje: 42 g/m². 30 cm x 300 m.

XXL

2 CAPAS



CÓD.
76224 4,70€



Papel multiusos jumbo

2 capas. Rollo de papel de gran tamaño: 210 mm x 78 metros. Decorado en azul. Mandril de 57 mm. Gramaje: 42 g/m².

Renova

XXL

2 CAPAS



CÓD.
76225 1,79€



Papel de cocina multiuso jumbo

Precorte a media hoja para no desperdiciar papel. 2 capas. Rollo de 210 mm x 25 m. Mandril de 50 mm. Gramaje: 42 g/m².

PAPEL DE ALUMINIO



CÓD.
79958 41,25€

30 cm x 300 m

Papel de aluminio

Rollo de papel de aluminio para proteger los alimentos y conservarlos en el frigorífico o congelador y para cocinar en el horno. Evita la mezcla de olores y garantiza la higiene. Medidas: 30 cm de ancho x 300 m de largo.

1 CAPA



CÓD.	COLOR	
71825	AZUL	5,22€
71826	BURDEOS	5,22€



Servilletas de papel color 40 x 30 cm

Servilletas de papel en color. 1 capa. 100% celulosa. Acabado liso. Paquete de 40 unidades. Gramaje: 50-55 g/m².

OLIMPIC

2 CAPAS



CÓD.
15063 1,80€



Papel cocina

Paquete de 2 rollos. 2 capas. Rollo de 230 mm x 10,17 m. Diámetro: 120 mm. Mandril: 45 mm. Gramaje: 42 g/m².

CÁPSULAS DE MAGDALENAS



CÓD.	Nº	ANCHO	ALTO	
01288	7	45 mm	28 mm	5,81€
01289	8	50 mm	29 mm	6,75€

Cápsulas magdalenas

Fabricadas en papel. [Caja de 1000 unidades.](#)

FILM TRANSPARENTE



30 cm x 250 m

CÓD.
59943 5,13€

Film transparente de alimentación

Film transparente de gran formato. Ideal para conservar alimentos y otros usos. Medidas: 30 cm de ancho x 250 m de largo.

ALMACENAJE PARA CATERING



CÓD.
150354 54,89€

Organizador de monodosis

Armario fabricado en plástico ABS. Con 7 departamentos o separadores. Diseño minimalista y contemporáneo, perfecto para el hogar o la oficina. Mantiene las capsulas guardadas y ordenadas. Entregado montado. Tornillos y tacos suministrados. Color negro. Capacidad para 56 capsulas. Medidas: 320 x 320 x 50 mm.

PARA TODO TIPO DE PAUSAS

Un concepto ingenioso, modular, evolutivo y sobre todo único en el mercado, que conquistó en el 2015 el primer premio en el European Office Products Award 2015.

Take a Break by cep

PREPARACIÓN CÓMODA Y FÁCIL ALMACENAMIENTO



MÓDULO DE CONSERVACIÓN

Accesible y cómodo, este módulo encontrará fácilmente su sitio en el «espacio cocina», junto a la cafetera o caldera. Monodosis de café, de leche, bolsitas de té, palitos, azúcar, toallitas de papel...; nunca se encontraron tan bien ordenados y accesibles para facilitar la preparación de sus bebidas calientes. Los tiradores en 1/2 luna facilitan la apertura de los cajones.

Con sistema antivuelco, los cajones pueden por lo tanto sacarse del módulo. Las múltiples combinaciones posibles permiten concebir el módulo ideal para satisfacer a sus necesidades. Lleva patines antideslizamiento incluidos.

CÓD.	CAJONES	MEDIDAS	
78562	3	185 x 186 x 175 mm	47,96€
75930	4 PEQUEÑOS + 2 GRANDES	186 x 185 x 230 mm	49,86€
75929	8	186 x 185 x 230 mm	49,86€



BANDEJA

Policarbonato. Resistiendo al lavavajillas y fácil de mantener. Bandejas apilables. Medidas: 372 x 532 x 20 mm

CÓD.	
75935	17,01€



ESTACIÓN DE ALMACENAMIENTO CON COMPARTIMENTOS

Se utiliza tanto en casa como en la oficina. 11 compartimentos para ordenar todos los accesorios necesarios al lado de la cafetera, del hervidor (servilletas, vasos, cucharillas, azúcar, bolsitas de té...). Capacidad: plus de 300 vasos. Poliestireno alto impacto. Medidas: 462 x 168 x 249 mm.

CÓD.	
78560	44,96€



ORGANIZADOR DE MONODOSIS 1 CAJÓN

Se utiliza tanto en casa como en la oficina. 1 cajón con 4 separadores que permiten guardar y ordenar las capsulas de café. Estilo moderno con tiradores cromados.

Se puede colocar la cafetera encima para ahorrar espacio. Capacidad 50 monodosis tipo "Nespresso®". Poliestireno alto impacto. Medidas: 234 x 405 x 60 mm.

CÓD.	
78561	38,22€



BANDEJA DISTRIBUIDORA

Verdadera clave de una acogida calurosa y reuniones eficaces y cordiales, esta bandeja pone a disposición de todos un surtido variado de té/café/chocolate, monodosis de leche, azúcar, así como palitos y cucharillas. Tras lo cual, póngalo encima del módulo de almacenamiento nº1, 2, 3 y 4 cerca de la máquina de café, ocupando así el mínimo espacio.

CÓD.	MEDIDAS	
75933	205 x 216 x 68 mm	13,44€
75934	205 x 216 x 126 mm	25,52€



BANDEJA PORTAVASOS

Práctica y eficaz, aquel portavasos le permitirá transportar sus bebidas calientes hasta la sala de reunión sin riesgo de invertirlas o de quemarse. Puede acoger hasta 11 vasos (2 grandes y 8 pequeños). Diseñado para guardarse en el cajón grande del módulo de Almacenamiento Take a Break. Medidas: 330 x 250 x 46 mm.

CÓD.	
78563	17,10€



CAJA PARA INFUSIONES

Para tirar fácilmente sus bolsitas de té, palitos o vasos usados sin tener que desplazarse. Específicamente diseñada para colocarse en la casilla central de la bandeja distribuidora nº8 y 9 y así facilitar su transporte. Medidas: 90 x 90 x 115 mm.

CÓD.	
75931	8,90€



CAJA PARA CAMELOS

Esta elegante cajita transparente se doblará a su imaginación y se transformará según sus necesidades en bombonera, guardacapsulas o también caja de azúcar. Diseñada para colocarse en la casilla central de la bandeja distribuidora nº8 y 9 y así facilitar su transporte. Medidas: 90 x 90 x 115 mm.

CÓD.	
75932	8,90€



MODULAR Y DE FÁCIL ACCESO

ACCESO



¡Descubra el video Take a break!



Garantía 5 años

SERIE: "SALUD EN LA OFICINA".

LLEVE UNA VIDA SALUDABLE DENTRO DE SU LUGAR DE TRABAJO.

INFORMACIÓN

La vida sedentaria

Los riesgos de llevar una vida sedentaria son muchísimos: el tiempo que permanecemos sentados diariamente está directamente relacionado con la diabetes de tipo 2, los problemas cardiovasculares y la obesidad entre otros muchos.

Estar mucho tiempo sentado e inmóvil provoca problemas de espalda, de circulación, dolores musculares, etc, estar bien hidratado y hacer ejercicio moderado en el puesto de trabajo puede ayudarte a no tener estos problemas.

JOCCA

HOME & LIFE



CÓD.

59853 29,94€

Báscula de baño

Fabricada en vidrio templado de seguridad. Con memoria. Mide el índice de masa corporal. Peso máximo 150 Kg. Plato de pesaje de 6 mm de grosor. Display LCD de 70 x 28 mm. Función auto apagado. Indicador de batería baja y sobrepeso. Memoria para un máximo de 10 personas (sexo-edad-altura). 3V DC (2 x CR2032 3V). Pilas incluidas. Medidas: 290 x 40 x 330 mm. Peso: 1,481 kg.

JOCCA

HOME & LIFE

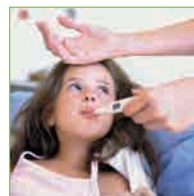

CÓD.

59859 10,92€

Termómetro clínico digital

Apto para uso en la axila, oral o rectal. Indica la temperatura corporal en 60 segundos. Señal acústica de aviso. Pantalla digital de fácil lectura. Apagado automático. Medición rápida y precisa. Funciona con 1 pila LR41, incluida. Se recomienda incluir en el botiquín. Material plástico. Medidas: 140 x 20 mm. Peso: 0,20 kg.

SERIE: "CONFORT EN LA OFICINA".

ELECTRODOMÉSTICOS PENSADOS PARA MEJORAR EL BIENESTAR EN SU LUGAR DE TRABAJO.

INFORMACIÓN

El tiempo de trabajo

El 41% del tiempo que estamos despiertos lo pasamos en nuestro lugar de trabajo. Aumentar el confort en el puesto de trabajo implica una mejora en la productividad y en la motivación de los trabajadores.

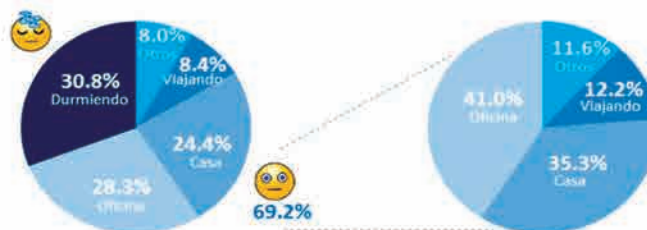

taurus



CÓD.

71809 90,78€

Ventilador de columna

Potencia: 45W. Selector de 3 velocidades. Temporizador de 2 horas. Función oscilación. Asa de transporte. Silencioso. Medidas: 275 x 275 x 810 mm. Peso: 2,77 kg.



taurus

CÓD.

71808 66,39€

Ventilador de pie

Selector de 3 velocidades. Función oscilación: Push-Pull System. Asa de transporte. Silencioso y fácil de limpiar gracias a su rejilla extraíble. Regulable en inclinación y altura. Potencia: 50W. Medidas: 605 x 605 x 1370 mm. Peso: 2,94 kg.



taurus

CÓD.

71807 57,65€

Ventilador de sobremesa

Selector de 3 velocidades. Función oscilación: Push-Pull System. Asa de transporte. Silencioso y fácil de limpiar gracias a su rejilla extraíble. Regulable en inclinación. Potencia: 50W. Medidas: 455 x 290 x 600 mm. Peso: 1,6 kg.



taurus

CÓD.

71810 101,82€

Ventilador industrial

Potencia: 130W. 3 velocidades seleccionables. Hélices de diseño especial para una ventilación más potente. Inclinación orientable. Asa de transporte. Pies antideslizantes. Alojamiento para el cable. Medidas: 440 x 200 x 500 mm. Peso: 4,2 kg.



taurus

CÓD.

63069 805,00€

Aire acondicionado portátil

Aire acondicionado portátil ideal para la climatización de cualquier habitación. Potencia: 880 W. Capacidad máxima de refrigeración de 2.050W (7.000 frigorías), capaz de enfriar habitaciones hasta 20 m². Capacidad máxima de calefacción: 2200W (7.500 frigorías). Con 4 modos diferentes de funcionamiento para poder usarlo durante todo el año: frío, calor, deshumidificación y ventilación. Fácil movilidad. Temporizador 24 horas, Panel de control táctil y mando a distancia. Clase de eficiencia energética: A. Medidas: 470 x 350 x 760 mm. Peso: 30 kg.



Rubson

CÓD.

ARTÍCULO

75488 DESHUMIDIFICADOR 17,93€

75489 PASTILLA RECARGA 5,30€



150106 PASTILLA RECARGA AROMA FRUTA 5,21€

150107 PASTILLA RECARGA AROMA VAINILLA 5,21€

**Deshumidificador**

Deshumidificador con tecnología en tableta. Absorbe el exceso de humedad hasta con un 40% más de eficacia respecto al resto de deshumidificadores y neutraliza los malos olores. Funciona sin electricidad. Recarga Tableta 2 en 1. Cristales ultractivos para una mayor absorción de la humedad y tecnología antiolor patentada. Ideal para espacios de hasta 22 m²/55 m³. Peso: 0,45 kg.

taurus

CÓD.

71814 42,83€

Termoventilador compacto

Potencia: 1.200W- 2.400W. 3 posiciones de climatización (frío/calor). Termostato regulable. Posición mural. Alojamiento para el cable. Silencioso. Medidas: 235 x 125 x 235 mm. Peso: 1,2 kg.

**SERIE: "ALMUERZO EN LA OFICINA".****ELECTRODOMÉSTICOS PARA PODER COMER EN LA OFICINA.**

DAEWOO DE ELECTRONICS



CÓD.

57352 99,48€

Horno microondas

Con panel de control manual para un fácil uso. Con cinco niveles de potencia. Temporizador de 35 minutos. Función de descongelación. Avisador fin de cocción. Plato de vidrio giratorio de 255 mm. Asa para apertura manual. Color blanco. Capacidad: 20 l. Potencia: 700W. Medidas: 258 x 440 x 355 mm. Peso: 11,5 kg.

FAGOR



CÓD.

72758 171,58€

Microondas digital con Grill

Potencia Microondas: 800 W. Potencia Grill: 1000 W. Control digital. Niveles de potencia: 5+2 niveles combinados + grill. Capacidad: 20 litros. Función descongelar. Sistema de bloqueo para niños. AutoCook función: cocción automática según el tipo de alimento y el peso. Selector de tiempo: 95'. Acabado metalizado blanco. Medidas: 330 x 440 x 259 mm. Medidas: Peso: 12 kg.

taurus



CÓD.

71800 70,94€

Grill tostador antiadherente

Potencia: 1.400W. Placas grill antiadherentes. Tapa basculante que se adapta según el grosor del alimento. Gancho fijo de cierre. Bandeja recoge grasas. Asa fría. Se puede guardar en posición vertical. Medidas: 220 x 270 x 95 mm. Peso: 1,34 kg.

taurus



CÓD.

71804 39,45€

Hervidor de agua automático

Potencia: 1.650W. 1,7l. Resistencia sumergida. Indicadores del nivel de agua en ambos lados. Filtro extraíble. Interruptor encendido/apagado. Desconexión automática al hervir el agua. Recogecables en la base. Medidas: 135 x 230 x 260 mm. Peso: 850 g.

taurus



CÓD.

71806 30,23€

Exprimidor eléctrico

Potencia: 20W. Capacidad de 0,7 litros. Giro en ambos sentidos. Desmontable, fácil limpieza. Con tapa protectora. Asa para servir y transportar. Medidas: 155 x 200 x 190 mm. Peso: 590 g.



CÓD.

46785 124,35€

Nevera/Calentador Mini

Nevera de 15 litros. Temperatura entre 20 y 25°C por debajo de ambiente. Calefacción: termostato hasta 65 °C. Estructura revestida de aluminio. Enchufe de 12 V para el encendedor de coche. Medidas: 290 x 450 x 320 mm. Medidas del interior: 200 x 190 x 350 mm.



CÓD.

72759 217,35€

Frigorífico con congelador

Nevera pequeña, con capacidad 50 litros. Compartimento congelador. Con molde cubierta. Temperatura variable: entre 0°-10 ° C. Clasificación de Consumo de Energía: A. Refrigerante R600a. Respeta el medioambiente; sin emisiones CFC. Puerta reversible con junta anti-virus. Pies ajustables, y trasero llano. Diseño de bajo ruido. Nivel de Ruido = 42dB (A). Potencia: 84W. Medidas: 500 x 520 x 510 mm. Peso: 24 kg.

**SERIE: "LIMPIEZA".****ELECTRODOMÉSTICOS PARA LIMPIAR EL LUGAR DE TRABAJO.****taurus**

CÓD.

77019 113,66€

Aspirador sin bolsa

Potencia: 700W. Energy Eco System: Alta eficiencia y bajo consumo. Clase de eficiencia energética A. Filtro HEPA. Zapata Dual Proair para todo tipo de superficies: Suelos duros, parquet y alfombras. Capacidad de depósito: 2,5 litros. Tubos telescópicos metálicos. Regulador electrónico de potencia. Ruedas de goma. Lanza y cepillo multiusos. Medidas: 260 x 400 x 255 mm. Peso: 5,56 kg.

Q-CONNECT®

CÓD.

REF.

72480 KF16541 480,84€

Aspiradora industrial

Aspiradora industrial para limpieza en seco y con agua. Totalmente higiénico, ideal para alérgicos. Con plataforma con ruedas incorporadas para un transporte más cómodo y fácil. Capacidad 70 litros. Potencia: 2000W. Medidas: 1025 x 540 x 600 mm. Peso: 9,5 kg.

JOCCA
HOME & LIFE

CÓD.

59851 15,86€

Quitapelusas de mango

Quita pelusas desmontable para fácil limpieza. Incluye bandeja protectora de cuchilla y cepillo limpiador de cuchillas. Contenedor para pelusas transparente. 3 cuchillas de corte. Botón On /Off. Pilas no incluidas. Potencia: 3V DC (2 x R20' 1,5V). Medidas: 70 x 130 x 110 mm. Peso: 0,45 kg.





CÓD.	REF.	
77429	78388	3,09€

Ambientador eléctrico

Difusor de ambientador eléctrico Ambipur Trivolution con intensidad regulable. Indicado para incluir el recambio Ambipur de 3 fragancias. No incluye recambios.



CÓD.	
59991	7,73€

Ambientador con recambio

Ambientador Air Wick Freshmatic, spray automático que libera ráfagas de fragancia para una constante frescor. Dura hasta 60 días. Fácil de usar. Recambio "Nenuco". Olor fresco, suave y duradero. Incluye aparato más recambio de 250 ml y 2 pilas.



CÓD.	AROMA	
59969	BRISA MARINA	4,22€
59970	JABÓN NATURAL	4,22€

Recambios para ambientador eléctrico

Recambio para ambientador eléctrico con control de intensidad. Aroma suaves y frescos. Duración hasta 80 días. Recambios de 21,5 ml.



CÓD.	AROMA	
79989	JAZMÍN	12,21€
79990	MELÓN	9,84€
79991	VAINILLA/CANELA	9,06€

Ambientador pulverizador

Ambientador desodorizante, destinado a la eliminación de malos olores a través de sus agentes y esencias. Ideal para hogares, establecimientos públicos, automóviles o lugares muy concurridos. 8 horas de aroma. Bote de 1 litro.



CÓD.	AROMA	
59968	FRESCOR DE LA MAÑANA	6,30€
79948	DELICADAS FLORES ROSAS	6,30€

Recambios para ambientador

Recambio para ambientador Ambipur Trivolution. 3 agradables fragancias complementarias. Recambios de 21 ml.

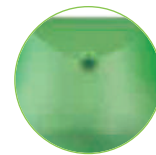

CÓD.	AROMA	
59962	FLORES BLANCAS	6,53€

Recambios para ambientador

Recambio para aparato Air Wick Freshmatik. Olor fresco y suave. Recambios de 250 ml.



CÓD.	AROMA	
59960	LAVANDA	2,91€
59961	JAZMÍN DE BALI	2,91€

Ambientador spray

Ambientador instantáneo en aerosol. Aromas de larga duración. Combate los malos olores y perfuma de forma agradable. Bote de 300 ml.



CÓD.	
150108	4,64€

Ambientador/deshumificador

Con acción 2 en 1: absorbe la humedad eficazmente y actúa como ambientador. La humedad es absorbida por perlas higroscópicas que se convierten en un gel. Las perlas perfumadas liberan una fragancia a lo largo del tiempo creando una fragancia especial en el hogar. Ideal para cajones, armarios y zapateros. Aroma a lavanda. Duración de hasta 6 semanas. 2 bolsitas de fragancia.



CÓD.
59977 6,51€

Insecticida pastillas cucarachas

Insecticida en pastillas diseñado para eliminar las cucarachas y sus huevos con una nueva fórmula que mantiene su eficacia del primer al último día durante 3 meses. No manchan ni huelen. Pack de 6 trampas.

JOCCA
HOME & LIFE



CÓD.
59858 13,50€

Repele insectos y roedores

Ahuyenta los roedores, cucarachas e insectos del hogar. Resultados eficaces sin usar sustancias químicas. Completamente seguro. Puede utilizarse alrededor de niños y animales domésticos. Toma de corriente adicional en 1 lateral. Señal luminosa e interruptor de luz nocturna. Potencia: 7W. Peso: 0,20 kg.



CÓD.
59974 3,87€

Insecticida spray moscas y mosquitos

Insecticida en spray contra las moscas y mosquitos. Acción instantánea, mata al contacto. Aroma frescor natural. Bote de 600 ml.



JOCCA
HOME & LIFE



CÓD.
59856 34,04€

Lámpara matainsectos

Elimina eficazmente los insectos voladores colocando esta lámpara eléctrica cerca de las puertas y ventanas. Su luz especial atrae a los insectos que caen fulminados al recibir una descarga eléctrica cuando se acercan a la lámpara. Con gancho para colgarla. Potencia: 3W. Medidas: 115 x 230 x 50 mm. Peso: 1,5 kg.

CARROS DE SERVICIO

Q-CONNECT®



CÓD. REF.
75176 KF16749 115,32€

Carro de servicio

Carro multifuncional. 3 estantes de polipropileno. 4 ruedas y asas para mejor desplazamiento. Medidas: 830 x 420 x 970 mm.

Q-CONNECT®



CÓD. REF.
75177 KF16750 180,92€

Carro de servicio

Carro multifuncional. 3 estantes de plástico. 4 ruedas y asas para mejor desplazamiento. Medidas: 1115 x 524 x 940 mm.

LIMPIEZA DE SUELOS



CÓD.
70004 5,22€

Recogedor con palo

Recogedor con perfil de goma. Se adapta mejor a la superficie y facilita su uso. Color azul. Con palo incluido. Medidas del recogedor: 230 mm.



CÓD.
62879 5,58€

Recogedor con palo plegable

Recogedor con perfil de goma. Facilita su uso y se adapta mejor a la superficie. Color rojo. Palo plegable de 82 cm que facilita el guardado y ahorra espacio. Medidas del recogedor: 280 mm.

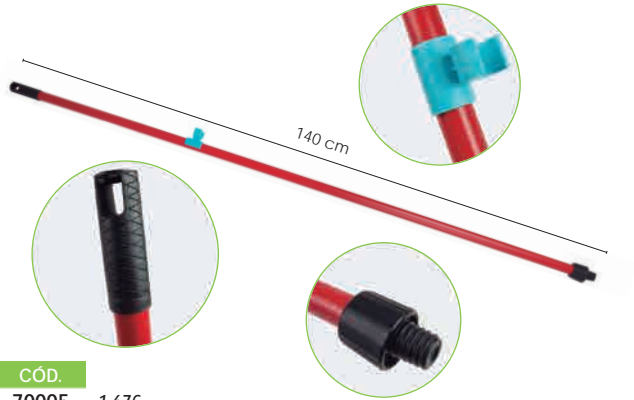

CÓD.
70005 1,67€

Palo con adaptador

Palo universal, útil para escoba o fregona. Fabricado en metal. Incluye adaptador y colgador. Medida: 1400 mm.

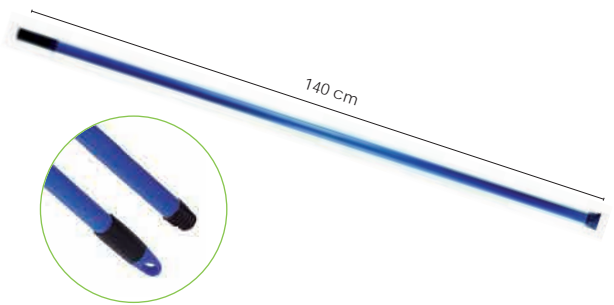

CÓD.
62877 2,39€

Palo universal

Palo universal apto para fregona o escoba. Fabricado en metal. Mango con gancho giratorio. Medida: 1400 mm.



CÓD.
79963 2,10€

Escoba básica sin palo

Escoba básica. Cerdas sintéticas en color rosa. No incluye palo.



CÓD.
62876 3,68€

Escoba multitosos sin palo

Escoba multitosos. Cerdas sintéticas y cantos de goma a prueba de golpes. No incluye palo.



CÓD.
62875 5,43€

Escoba básica con palo

Escoba básica. Cerdas de prolipopileno. Mango de metal incluido de 1300 mm.



CÓD.
62874 2,87€

Cubre escobas

Funda para cubrir las escobas fabricada en microfibra. Elástica y adaptable. Ofrece muy buenos resultados en todo tipo de superficies y reduce el uso de detergente. Económica y ecológica. Medidas: 190 x 350 x 10 mm. Peso: 66 g.



CÓD.
62884 3,15€

Fregona profesional de algodón

Fregona profesional con hilos de algodón en color blanco. Ofrece excelentes resultados. Super absorbente. Con adaptador. Peso: 240 g.



CÓD.
70000 1,51€

Fregona hilos de algodón

Fregona profesional con hilos de algodón. Más resistente. Trenzado especial que hace que no se deshile ni deje pelusa. Peso: 220 g.



CÓD.
62883 3,45€

Fregona multisuperficies

Diseñada para todo tipo de superficies. Garantiza mayor poder de limpieza y absorción. Peso: 120 g.



CÓD.
79964 2,93€



Fregona ultrasecado

Fregona trenzada ultradrying de celulosa. Superlarga. Ofrece la máxima absorción y secado gracias a sus tiras absorbentes. Incluye adaptador universal. Peso: 200 g.



3M

CÓD.
36373 3,92€

Fregona ultrasecado

Facilita el fregado en todo tipo de superficies. Proporciona un secado rápido gracias a sus tiras súper absorbentes. Peso: 120 g.



ROZENBAL

CÓD.
62887 5,67€



Fregona microfibras

Fregona con tiras de microfibra diseñadas para obtener mayor absorción y duración. Resistencia inmejorable. Efecto abrillantador y pulido en todas las superficies. Peso: 163 g.



CÓD.
59999 5,93€

Fregona microfibras

Fregona de microfibras. Ofrece la máxima absorción, con lo que no deja rastro en el suelo. Diseño especial en el trenzado que hace que no se deshile y proporciona un secado instantáneo. Incluye adaptador universal. Peso: 168 g.

ROZENBAL

CÓD.	PIEZA	
62880	MOPA	11,13€
62881	RECAMBIO	3,36€

Soporte y recambio para mopas

Mopa completa para limpieza, lavado y eliminación del polvo de los suelos. Multiusos. Base de microfibra. Mango telescópico con casquillo rotativo a 360°. Medidas: 1545 x 140 x 70 mm. Recambio de mopa plano fabricado en microfibra. Función 2 en 1: lava, absorbiendo la grasa y elimina el polvo sin dejar rastro. Medidas: 250 x 140 mm.



Rubbermaid
Commercial Products

CÓD.	PIEZA	
50004	BASE DE MOPA	82,62€
52973	MANGO ALUMINIO	18,69€

Soporte Saniquik para mopas

Base de mopas con solapas. Presenta una longitud de 450 mm para obtener la máxima productividad abarcando mas superficie de limpieza. Para retirar la mopa basta con pulsar el botón rojo y liberar los enganches laterales que la sujetan al soporte. Medidas: 130 x 450 mm. Sin mango y sin mopa. Mango de aluminio de 1390 x 23,5 mm.



PLA

CÓD.
64907 1,59€



Recambio desechable para mopas

Gamuza desechable atrapapolvo. Indicada como recambio para mopas, aunque también puede usarse sola para limpieza a mano. Atrae y atrapa el polvo sin levantarlo. Útil para toda clase de superficies. Para usar por ambas caras. Medidas: 400 x 300 mm. Bolsa de 20 unidades.

Q-CONNECT®

CÓD.	REF.	
72479	KF16540	179,35€

Carrito de limpieza

Fabricado en polipropileno. Con ruedas para un fácil desplazamiento. Bolsa con cremallera para poder sacar más fácilmente la bolsa de la basura. Dos estantes para depositar los artículos de limpieza. Plataforma para soporte del cubo de la fregona. Medidas: 580 x 240 x 960 mm.



Rubbermaid
Commercial Products

36
litros

CÓD.
50001 269,29€

Carro de fregado

Sencillo sistema de limpieza con dos cubos de 18 litros cada uno, para separar la solución limpiadora y el agua de aclarado. El carro viene provisto de cuatro ruedas giratorias silenciosas. Versatilidad en el sistema de limpieza (fregado plano o fregonas de algodón). Medidas: 410 x 600 x 550 mm.





CÓD.
79962 4,13€

Cubo de fregona con escurridor

Cubo de fregona con escurridor. Forma circular. Color azul. Con asa metálica. Fabricado en plástico. Capacidad 12 litros.



CÓD.
70003 6,89€

Cubo de fregona con escurridor

Cubo de fregona con escurridor. Forma rectangular. Color azul. Con asa en color gris. Fabricado en plástico. Capacidad 15 litros.



CÓD.
59978 2,39€

Lejía

Lejía con agentes protectores para las fibras y las superficies. Para lavado a máquina y manual, y para la higiene y la limpieza de la oficina. Botella de 2 litros.



CÓD.
79965 1,88€

Lejía

Lejía eficaz contra la suciedad con el máximo poder desinfectante. Con detergente y el clásico aroma de pino. Botella de 1,5 litros.



CÓD.
76221 2,48€

Lejía

Lejía apta para la limpieza de baños, cocinas, suelos, etc. Botella de 5 litros.



CÓD.
78546 1,58€

Amoniaco

Gran poder de limpieza y con múltiples aplicaciones. Botella de 1,5 litros.



CÓD.
59979 1,62€

Fregasuelos

Fregasuelos perfumado con extracto de pino. Máximo brillo y limpieza. Botella de 1 litro.



CÓD.
46834 8,70€

Limpasuelos limón

Producto altamente concentrado con olor a limón. Proporciona un perfecto secado y un brillo excepcional. Garrafa de 5 litros.



CÓD.
57146 6,42€

Limpasuelos manzana

Agradable aroma a manzana. Idóneo para utilizar como fregasuelos de uso general en cualquier tipo de suelos, incluido los suelos de instalaciones alimentarias. Garrafa de 5 litros.



CÓD.
79986 11,94€

Limpasuelos

Soluble en agua, bajo en espuma y con un agradable aroma. Idóneo para utilizar en la limpieza de suelos de madera, parquet sintético y PVC, incluido los suelos de instalaciones alimentarias. Ofrece una limpieza e higiene total. Garrafa de 5 litros.



CÓD.
59992 2,54€

Desinfectante y ambientador para inodoro

Producto para inodoro que combina 4 componentes activos: espuma limpiadora, fórmula antical, protector contra la suciedad y frescor extra. Actúa como desinfectante y ambientador. Aroma natural. Contenido 51 g.



CÓD.
59985 3,05€

Limpiador baño

Limpiador de baño con bioalcohol. Fórmula especial que elimina la cal de todo el baño y consigue un resultado brillante con un fresco olor a limpieza. Botella de 1400 ml.



CÓD.
57151 10,53€

Limpiador higienizante

Producto con un alto poder detergente, que debido a su novedosa formulación, efectúa una limpieza en profundidad sin precedentes. Se aplica por dilución, siendo necesario sólo una pequeña cantidad. Biodegradable. No deja residuos. Garrafa de 5 litros.



CÓD.
59986 3,77€

Limpiador inodoro

Limpiador de inodoro en gel con lejía. Contiene fórmula 4 en 1: limpia higiénicamente, blanquea y abrillanta, fórmula densa y perfume fresco. Botella de 750 ml.



CÓD.
57147 11,18€

Limpiador baño

Especialmente destinado a la limpieza de lavabos, bañeras, suelos, superficies de baldosas, paredes etc. Acción continua en el sistema de evacuación sanitaria: elimina los malos olores procedentes de los lavabos, tuberías, servicios, urinarios, etc. Garrafa de 5 litros.



CÓD.
79987 11,69€

Limpiador multiusos clorado

Detergente líquido con gran poder higienizante y de limpieza a la misma vez, con agentes blanqueantes. Elimina los malos olores. Ideal para la limpieza de saunas, duchas, vestuarios, sanitarios, cocinas, azulejos, etc. Garrafa de 5 litros.

ESCOBILLAS



CÓD.
59937 2,28€

Escobilla para inodoro

Escobilla de baño con soporte fabricada en plástico. 2 piezas.



CÓD.
62882 4,92€

Escobilla para inodoro

Escobilla de baño con soporte fabricada en plástico. 2 piezas.

DESATASCADORES



CÓD.
59995 9,48€

Desatascador tuberías

Desatascador líquido de tuberías bloqueadas. Con agentes salvatuberías: no daña las tuberías y elimina todos los atascos. Gel denso. Actúa en 15 minutos. Botella de 1 litro.



CÓD.
90055 4,45€

Desatascador tuberías

Desatascador en gel indicado para las obstrucciones de las tuberías de cocina y cuartos de baño. Disuelve incluso las obstrucciones más severas en tan sólo 5 minutos. Su gel concentrado es muy eficaz, actúa inmediatamente con una única dosis. Botella de 500 ml.



CÓD.
59980 3,05€

Limpiahogar

Limpiahogar universal. Ideal para todas las superficies y suelos de la casa. Fórmula con Bioalcohol para un resultado y una limpieza perfecta. Botella de 1400 ml.



BUGA
Clean



CÓD.
79956 8,93€

Limpiador multiusos

Producto especial para limpiar fácilmente cualquier superficie. Desengrasa, abrillanta y elimina la suciedad en todo tipo de superficies sin dañarlas. Con efecto antivaho. Garrafa de 5 litros.



LIMPIADORES MULTIUSOS



CÓD.
57152 10,77€

Limpiador multiusos

Incluye agentes con propiedades higienizantes. Biodegradable. Rápido secado, no deja manchas de sales y posee excelentes prestaciones de limpieza independientemente de la dureza del agua. Garrafa de 5 litros.



LIMPIACRISTALES



CÓD.
59987 2,93€

Limpiacristales con pistola pulverizadora

Fórmula innovadora que elimina rápida y fácilmente toda la suciedad y los rastros, dejando un agradable olor a limpieza. Efecto anti-vaho: evita que las ventanas se empañen. Efecto anti-lluvia: evita que gotas de lluvia se peguen al cristal. Pulverizar a 20 cm de la superficie. Limpiar con un paño suave, limpio y seco. Bote de 750 ml.



BUGA
Clean



CÓD.
79957 8,93€

Limpiacristales

Limpiador neutro de secado rápido, indicado todo tipo de cristales, espejos, etc. Resultado libre de huellas y vaho. Aporta un alto brillo. Garrafa de 5 litros.



CÓD.
57149 7,58€

Limpiacristales

Formulado con bio alcohol. Actúa y seca rápidamente sin formar vetas en la superficie. Notable efecto repelente del agua y anti-polvo. Pensado para una limpieza de superficies duras no porosas: cristales, formica, cerámica, pantallas, etc. Garrafa de 5 litros.



BAYETAS Y ESTROPAJOS



CÓD.
59972 3,42€

Bayeta microfibra

Bayeta multiusos de microfibra. Limpieza ecológica, sin productos químicos ideal para todo tipo de superficies. Absorbe la grasa y el polvo sin dejar rastro. Para limpieza en seco y húmedo. Medidas: 390 x 300 mm. Pack de 3 unidades.



CÓD.
62889 2,01€

Bayeta microfibra limpiacristales

Bayeta de microfibra muy eficaz y resistente indicada para la limpieza de cristales, ventanas y espejos sin dejar rastro de marcas. Super absorbente y de secado rápido. Medidas: 360 x 360 mm. Pack de 1 unidad.



CÓD.
62890 2,00€

Bayeta microfibra polvo

Bayeta de microfibra muy eficaz y resistente indicada para la limpieza del polvo y muebles de madera. Super absorbente y de secado rápido. Medidas: 360 x 360 mm. Pack de 1 unidad.



CÓD.
62891 3,30€

Bayeta microfibra con recubrimiento

Bayeta de microfibra "acabado perfecto", gracias a una combinación de microfibra y recubrimiento de poliuretano que generan un altísimo poder de limpieza y absorción. Para todo tipo de superficies. Medidas: 360 x 360 mm. Pack de 1 unidad.





CÓD.
62888 4,13€

Bayeta multiusos

Bayeta amarilla sintética muy suave y delicada con todas las superficies. Indicada para la limpieza diaria del hogar. Medidas: 360 x 400 mm. Pack de 9 unidades.



CÓD.
62892 1,80€

Estropajo salvaúñas

Estropajo que protege las manos y uñas al lavar. No raya. Limpieza más eficaz, rápida y cómoda sin dañar. Ideal para superficies vitrocerámicas, antiadherentes y en general aquellas superficies y materiales que precisan de más cuidado. Pack de 3 unidades.



CÓD.
49760 4,61€

Esponja quitamanchas

Esponja quitamanchas para pared sin necesidad de químicos ni otros quitamanchas líquidos. Presentación en blister.



CÓD.
36725 4,29€

Bayeta multiusos

Multiusos, adecuada para el mantenimiento de gran variedad de superficies (cristales, espejos, plásticos, metales, etc.). Bayeta amarilla sintética. Medidas: 380 x 400 mm. Pack de 1 unidad.



CÓD.
59993 2,33€

Estropajo salvaúñas

Estropajo para proteger tus manos y uñas al momento de lavar. Su forma permite un mejor agarre y mayor protección de manos y uñas. Esponja amarilla por un lado y fibra verde por el otro. Máxima eficacia y larga duración. Pack de 3 (2+1) unidades.



CÓD.
62893 1,85€

Esponja quitamanchas

Esponja "mágica" ya que elimina todas las manchas sin necesidad de usar detergente ni otros productos. Limpia con una sola gota de agua. Eficaz en azulejos, plásticos, maderas, esmaltes... Pack de 2 unidades.

LIMPIADORES DESENGRASANTES



CÓD.
57150 4,49€

Limpiador desengrasante

Producto pensado para la limpieza de cocinas y aparatos de cocinas. Es un detergente líquido con gran poder de limpieza y desengrasante, disolviendo todo tipo de grasas independientemente de su origen: animal o vegetal. Debido a su alcalinidad actúa saponificando a las grasas, multiplicando su efecto de limpieza, y mejorando su rendimiento. No ataca ni al hierro ni al vidrio. Botella de 1 litro.



CÓD.
59981 4,20€

Limpiador desengrasante

Quitagrasas con pistola pulverizadora. Ideal para la limpieza de la cocina y de todas aquellas superficies donde se acumula grasa y suciedad extrema, incluso sobre la ropa. Uso sencillo: como pulverizar directamente sobre la superficie a tratar, dejándolo actuar unos segundos y retirándolo con un paño húmedo. Lo puedes usar sin guantes, no irrita la piel. Apto para superficies de uso alimentario. Botella de 750 ml.



CÓD.
79988 8,93€

Limpiador amoniacal desengrasante

Limpiador líquido biodegradable de naturaleza amoniacal, soluble en agua, de espuma controlada y con un agradable aroma a pino. Limpieza e higiene total. Alto poder desengrasante, sin atacar ningún tipo de superficies. De uso general. Recomendado para suelos de hospitales, hoteles, salas de fiestas, colegios, residencias, estaciones de autobuses, etc. Garrafa de 5 litros.





CÓD.
59994 10,13€

Lavavajillas en pastillas

Pastillas para el lavavajillas. Proporcionan una limpieza excelente en cada lavado. Con brillo de diamante. Eliminan incluso los restos resecaos de alimentos y la suciedad de las ollas. Bolsa de 20 pastillas.



CÓD.
59996 2,93€

Lavavajillas a mano

Lavavajillas para limpieza a mano. Proporciona una gran eficacia en la limpieza de tu vajilla. Desengrasa eficazmente y protege las manos, gracias a su fórmula PH 5.5 con Aloe Vera. Botella de 720 ml.



QUITAMANCHAS



CÓD.
59989 6,18€

Quitamanchas en spray

Quitamanchas en spray. Elimina las manchas en la ropa sin dejar marcas ni cerco. Fácil de usar: agitar, pulverizar sobre la mancha a unos 15 cm, esperar a que se seque y posteriormente cepillar. Bote de 200 ml.



QUITAPELUSAS



CÓD.
49755 7,44€

Rodillo quitapelusas

Con mango ergonómico para usar con facilidad. Hojas precortadas. Rodillo de 8,8 m. 56 usos.



ANTICAL



CÓD.
59988 3,89€

Limpiador antical

Limpiador antical en gel. Elimina sin esfuerzo las acumulaciones de cal, devolviendo al baño todo su brillo y esplendor. Botella de 500 ml.



LIMPIEZA DE VENTANAS

Q-CONNECT®



CÓD.	REF.	ARTÍCULO	
75178	KF16751	LIMPIAVENTANAS	4,07€
75179	KF16752	REPUESTO	2,43€

Limpiaventanas industrial

Limpiaventanas industrial de 40 cm de ancho. Mango de plástico y hoja limpiadora en tejido superabsorbente.

Q-CONNECT®



CÓD.	REF.	
75180	KF16753	3,24€

Limpiaventanas industrial

Limpiaventanas industrial de 40 cm de ancho. Mango de acero y hoja limpiadora de plástico.

PLUMERO



CÓD.
62878 7,25€

Plumero

Plumero fabricado con plumas de avestruz. De gran resistencia al clima y al agua, las plumas naturales tienen la capacidad de cargarse rápidamente de electricidad estática, por lo que atraen a las partículas de polvo y pelusas. Mango largo de madera para un mejor alcance. Medida: 720 mm.

ACEITES LUBRICANTES



3-EN-UNO



CÓD.
59983 6,59€

Aceite lubricante 3 en 1

Aceite lubricante profesional. Fórmula 3 en 1: hidrófugo, desplaza la humedad; aflojato, penetra y desbloquea rápidamente; y lubricante, protege del uso, óxido y corrosión. Con doble spray: pulverizado amplio y pulverizado preciso. Bote de 200 ml.



CÓD.
62716 6,18€

Aceite lubricante teflón

Aceite lubricante de alta calidad basado en PTFE (Teflon®), para el tratamiento de piezas metálicas y plásticas: máquinas, poleas, cadenas de bicicletas, engranajes, etc. Protege contra el desgaste, el óxido y la corrosión. Hidrófugo. Libre de silicona. Para uso interior y exterior. Spray pulverizador cómodo y limpio aplicable en 360°. Bote de 400 ml.

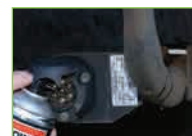

CÓD.
62718 4,55€

Aceite lubricante 8 en 1

Aceite lubricante de alta calidad universal. Acción 8 en 1: funciona como aflojato (penetra y desbloquea), removedor de óxido, lubricante, limpiador, resistente a la corrosión, es repelente de la humedad y sirve como spray de contacto y de choque. Hidrófugo. Libre de silicona. Para uso interior y exterior. Spray pulverizador cómodo y limpio aplicable en 360°. Bote de 400 ml.



SODAL400
mlCÓD.
62715 4,23€**Lubricante silicona**

Con propiedades lubricantes y antiadherentes a base de aceite de silicona de alta calidad. Disminuye la fricción y reduce el desgaste en elementos mecánicos. Ideal para ligera lubricación de materiales sintéticos y caucho. Aplicable hasta +200°C. No utilizar en tambores ni discos de freno. Hidrófugo. Para uso interior y exterior. Spray pulverizador cómodo y limpio aplicable en 360°. Bote de 400 ml.

**SODAL**400
mlCÓD.
62717 4,88€**Grasa blanca lubricante**

Aceite lubricante de alta calidad lubricante de alta calidad basado en jabón de litio blanco con PTFE (Teflon®). Indicado para aplicaciones en maquinaria pesada: máquinas, rodamientos, ejes, ruedas dentadas, cintas transportadoras, etc. Protege contra el desgaste, el óxido y la corrosión. Hidrófugo. Libre de silicona. Para uso interior y exterior. Spray pulverizador cómodo y limpio aplicable en 360°. Bote de 400 ml.



SILICONAS Y SELLADORES

SODAL57
gCÓD.
62711 6,44€**Pasta adhesiva**

Sellador adhesivo monocomponente, elástico, neutro y de pasta moldeable de 2 componentes muy potentes y extremadamente rápida. Endurecimiento a partir de los 5 minutos. Gran poder de adherencia. Ideal para reparar, rellenar, sellar y pegar casi cualquier tipo de material: madera, metal, cobre, piedra, hormigón, estucado, porcelana, vidrio, etc. No apto para PE, PP, PTFE (Teflón®) y nylon. No encoge. Inodora. Bote de 57 g.

**SODAL**290
mlCÓD.
62710 11,05€**Sellador universal extrafuerte**

Sellador adhesivo monocomponente, elástico, neutro y de gran calidad a base de polímero SMX con una adherencia inicial extremadamente alta y elástica en un segundo. Excelente adherencia sobre la mayoría de materiales y soportes. Ideal para sellado y fijación en los sectores del metal y de la construcción. Se puede pintar. Inodoro. Hidrófugo. Sin isocianatos, disolventes, halógenos ni ácidos. Uso interior y exterior. Resistente a los rayos UV. Bote de 290 ml.

**SODAL**290
ml

CÓD.	COLOR	
62708	BLANCA	6,44€
62709	TRANSPARENTE	7,09€

Sellador universal

Adhesivo pegatodo universal de alta calidad, basado en MS Polímero®, químicamente neutro y completamente elástico. Muy buena adherencia sobre la mayoría de materiales y soportes. Ideal para Sellado y fijación de todos los materiales y superficies de construcción (porosos, húmedos, etc.) y en cualquier circunstancia, incluso con lluvia. Se puede pintar con pinturas base agua. Uso interior y exterior. Resistente a los rayos UV y a temperaturas desde -40°C hasta +90°C. Bote de 290 ml.

**SODAL**290
ml

CÓD.	COLOR	
62707	BLANCA	2,34€
62706	TRANSPARENTE	2,34€

Silicona universal

Silicona universal muy elástica. Ideal para aplicaciones generales de construcción, para juntas sobre diversos soportes, etc. Se puede utilizar tanto en interiores como exteriores. No debe utilizarse sobre soportes sintéticos por su contenido de ácido acético. No se puede pintar. Resistente a los rayos UV y a temperaturas desde -60°C hasta +180°C. Bote de 290 ml.

**SODAL**CÓD.
62713 3,25€**Pistola silicona**

Pistola ligera para masillas. Apropia para aplicaciones de bricolaje. Para cartuchos de 280, 290, 300 y 310 ml. Peso: 0,45 kg.

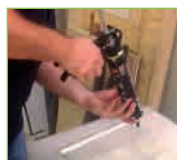
SODALCÓD.
62714 16,84€**Pistola silicona profesional**

Pistola profesional para masillas de gran densidad. Gran caudal con el mínimo esfuerzo. Mango con sistema antigoteo. Apropia para aplicaciones de bricolaje. Para cartuchos de hasta 310 ml. Peso: 0,63 kg.

SACO GUARDARROPA



CÓD.	MEDIDAS	
16712	620 x 1200 mm	2,70€
16713	620 x 1400 mm	3,05€

Saco guardarropa

Galga 100 (25 micras). Control de resistencia, medidas y peso.

Rollote de 5 sacos.

HIGIENE DE MANOS

Q-CONNECT®



CÓD.	REF.	
46490	KF10702B	0,75€

Spray bactericida

Dispensador en spray antibacterias, multiusos. Válido para diversos materiales de oficina y escritorio. Ideal para la prevención de la gripe ya que le ayuda a extremar los hábitos de higiene personal y de los espacios físicos compartidos. Bote de 250 ml.



Q-CONNECT®



CÓD.	REF.	
46491	KF02244B	4,65€

Gel bactericida para manos

Dispensador de gel para las manos especial antibacterias. Ideal para la prevención de la gripe ya que le ayuda a extremar los hábitos de higiene personal y de los espacios físicos compartidos. Bote de 25 ml.



CÓD.	
76250	84,11€

Toallitas desinfectantes para manos

Toallitas desinfectantes para manos. Elimina el 99,99% de los gérmenes más comunes que pueden ser nocivos. Ideal para usar en restauración, gimnasios, sector sanitario, viajes y hospedaje. Duradera y sin pelusas. Testadas para compatibilidad con todas las superficies. Presentadas en paquetes individuales. Caja de 1000 unidades.



CÓD.	
76251	9,15€

Gel hidroalcohólico para manos

Para la desinfección higiénica y quirúrgica de manos. Excepcional eficacia antimicrobiana para una piel sana. Clínicamente probado. Bote de 300 ml.



CÓD.	
57155	8,61€

Jabón líquido de manos

Producto con pH neutro, de alta concentración, especialmente formulado para limpieza de manos. Con acción protectora para la piel. No contiene disolventes ni agresivos químicos, no irrita ni produce dermatitis, suaviza la piel dejándola fresca y agradablemente perfumada. Garrafa de 5 litros.



BOTIQUINES

PAPERFLOW



CÓD.	
150355	58,15€

Botiquín

Armario fabricado en plástico ABS. Con 3 estantes interiores. Diseño minimalista y contemporáneo, perfecto para el hogar o la oficina. Mantiene las medicinas y los utensilios de primeros auxilios ordenadamente organizados. Entregado montado. Tornillos y tacos suministrados. Color rojo. Medidas: 320 x 320 x 70 mm.



PERCHAS



CÓD.	
62906	5,79€

Perchas

Perchas con cuerpo de madera y enganche metálico. Con hendiduras para que la ropa no resbale. De pequeño tamaño, están indicadas para uso de ropa infantil. Medidas: 203 x 355 x 37 mm. Pack de 3 unidades.

CÓD.	PACK	
76252	BOTIQUIN LLENO	98,36€
76253	REPUESTO	34,19€

Botiquín primeros auxilios

Armario fabricado con material plástico de alto impacto. Provisto de separadores interiores y bandeja en la puerta. Con cerradura y llave. Incluye el material previsto para los primeros auxilios.



Contenido del botiquín y del repuesto: 5 paquetes de gasas, 15 rollos de vendas: 5 de 10 cm de ancho, 5 de 7 cm y 5 de 5 cm x 5 metros de longitud; 1 goma para extracciones, 1 paquete de algodón, 1 tijeras, 1 par de guantes, 1 pinzas, 1 rollo de esparadrappo, 2 paquetes de tiritas, 1 bote de alcohol, 1 bote de agua oxigenada y 1 bote de povidona yodada. Medidas: 270 x 230 x 70 mm.

CÓD.	
76254	32,28€

Maletín primeros auxilios

Maletín fabricado en polipropileno copolimero para mayor elasticidad y resistencia. La tapa encaja en todo su perímetro sobre un zócalo alrededor del cuerpo, con dos ejes circulares giratorios en la puerta posterior, que permite la apertura total. Incluye el material previsto para los primeros auxilios: agua oxigenada, alcohol, algodón, esparadrappo, guantes, pinzas, gasas, tijeras, tiritas y vendas. Medidas: 270 x 230 x 70 mm.

**3M**

CÓD.	
75634	10,26€

Botiquín de emergencias

Para pequeñas curas. Contiene: 4 toallitas con alcohol sanitario, 1 par de guantes desechables, 5 tiras protectora, 1 sobre suturas pequeñas, 1 sobre suturas medianas, 1 apósito y 1 rollo de esparadrappo.

**3M**

CÓD.	
75635	2,33€

Tiras protectoras

Tiras protectoras Nexcare universal. Tiras protectoras para heridas, cortes etc. Son de plástico impermeable. Hipoalergénicas. Caja con 20 unidades surtidas.

**Protectplast**

CÓD.	
76228	0,99€

Tiras protectoras

Tiras adhesivas hipoalergénicas. Flexibles gracias a la suave espuma con efecto acolchado. 3 tamaños surtidos. Caja con 20 unidades surtidas.



PAPEL PARA CAMILLAS

amoo16,5
g/m²

2 CAPAS

CÓD.	Nº SERVICIOS	MEDIDAS DEL SERVICIO	MEDIDAS		
78852	67	740 x 500 mm	500 mm x 50 m	3	4,38€
78851	81	740 x 590 mm	590 mm x 60 m	6	7,40€

Papel para camillas

Rollo de papel para camillas 100% pura celulosa. Precortado. Gran calidad y resistencia. 2 capas. Color blanco. Mandril: 45. Gramaje: 16,5 g/m².



PAPEL HIGIÉNICO

Scottex

2 CAPAS

19
g/m²

CÓD.	
70001	4,89€

Papel higiénico doble largo

Papel higiénico megarrollo. Con doble largo. Larga duración y máxima suavidad. 2 capas. Pack de 6+3 rollos. Medidas del rollo: 105 mm de diámetro x 93 mm de alto. Mandril: 40 mm. Gramaje: 19 g/m².

**Scottex**

2 CAPAS

19
g/m²

CÓD.	
70002	4,88€

Papel higiénico

Papel higiénico suave, resistente y largo. Máxima higiene. Alta calidad a un precio económico. 2 capas. Pack de 12+4 rollos. Mandril: 45 mm. Gramaje: 19 g/m².



OLIMPIC

2 CAPAS

18
g/m²CÓD.
18815 1,55€

Papel higiénico

Rollos de papel tisú de gran suavidad y absorción. Acabado micro-gofrado. 2 capas. Paquete de 4 rollos. Medidas del rollo: 93 mm de diámetro x 90 mm de alto. Diámetro mandril: 40 mm. Gramaje: 18 g/m².

OLIMPIC

2 CAPAS

18
g/m²CÓD.
72336 3,75€

Papel higiénico

Rollos higiénicos de papel tisú suaves y absorbentes. Acabado micro-gofrado. 2 capas. Paquete de 12 rollos. Medidas del rollo: 93 mm de diámetro x 90 mm de alto. Diámetro mandril: 40 mm. Gramaje: 18 g/m².

amoo's

3 CAPAS

16
g/m²CÓD.
78530 1,88€

Papel higiénico

Papel higiénico 100% pura celulosa. 3 capas. Paquete de 4 rollos. Color rosa. Perfumado. Medidas del rollo: 120 mm de diámetro x 90 mm de alto. Mandril: 45 mm. Gramaje: 16 g/m².

amoo's

2 CAPAS

16,5
g/m²CÓD.
78528 3,60€

Papel higiénico

Papel higiénico 100% pura celulosa. 2 capas. Paquete de 12 rollos. Medidas del rollo: 100 mm de diámetro x 87 mm de alto. Mandril: 45 mm. Gramaje: 16,5 g/m².

amoo's

2 CAPAS

15
g/m²CÓD.
78529 6,75€

Papel higiénico

Papel higiénico 100% pura celulosa. 2 capas. Paquete de 18 rollos. Medidas del rollo: 120 mm de diámetro x 90 mm de alto. Mandril: 45 mm. Gramaje: 15 g/m².

BUGA
Clean

2 CAPAS

17
g/m²

18

CÓD.
76247 1,82€

Papel higiénico Industrial

Papel higiénico de gran suavidad. Acabado doble capa gofrado. Medidas del rollo: 165 mm de diámetro x 90 mm de alto. Diámetro del mandril: 45 mm. Gramaje: 17 g/m².

TORK

2 CAPAS

17
g/m²CÓD.
71793 2,96€

Papel higiénico jumbo

2 capas. Absorbente, suave y de alto rendimiento. Apto para aseos de afluencia media. Color blanco. Medidas: 90 mm x 160 m. Gramaje: 17 g/m².

2 CAPAS

17
g/m²CÓD.
25874 2,74€

Papel higiénico jumbo

2 capas. 82 mm ancho x 161 m largo. Diámetro: 190 mm. Mandril: 62,5 mm de diámetro. Gramaje: 17 g/m².

Q-CONNECT®

DISPENSADOR

CÓD.	REF.	
75183	KF16756	49,76€

Dispensador de papel higiénico jumbo

En acero inoxidable. Puerta con cerradura y 2 llaves para sustituir el recambio. Medidas: 115 x 254 x 265 mm.



RECAMBIO

CÓD.	MEDIDAS	
25874	90 mm x 161 m	2,74€

Q-CONNECT®

CÓD.	REF.	
75182	KF16755	12,23€



Dispensador de papel higiénico

Fabricado en acero inoxidable. Para rollos de papel higiénico códigos 70001, 70002, 18815 y 72336. Medidas: 122 x 98 x 45 mm.

TORK

DISPENSADOR

CÓD.	
71792	59,18€

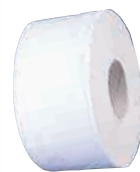

RECAMBIO

CÓD.	
71793	2,96€

Dispensador papel higiénico

Proporciona gran capacidad extra para papel higiénico jumbo. Compartimento para rollo de hasta 35 m. Visor semitransparente para ver cuándo es preciso efectuar la reposición. Freno óptimo de los rollos para una ágil dispensación sin riesgo de caída. Dientes reforzados con fibra de vidrio: corte limpio y sencillo del papel. Adecuado para sitios de gran afluencia. Color blanco y transparente. Medidas: 345 x 275 x 132 mm.

PAPEL SECAMANOS

TORK



2 CAPAS

19
g/m²

CÓD.	
71795	7,08€



Papel secamanos

Ideal para absorber y secar. Apto para el secado de manos. Color blanco. Compatible con el dispensador M2. 2 capas. 150,2 m. 429 hojas. Medidas hoja: 350 x 205 mm. Gramaje: 19 g/m².



2 CAPAS

19,5
g/m²

CÓD.	
36505	6,23€



Papel secamanos

2 capas. Precortado. 199 mm de ancho x 135 m de largo. Diámetro: 197 mm. Mandril: 76 mm de diámetro. Gramaje: 19,5 g/m².

1 CAPA

43
g/m²

CÓD.	
76248	7,25€



Papel secamanos

Gran resistencia. Papel reciclado. Una capa. Color blanco. Diseñado para dispensadores de papel mecha y palanca. 1 capa. Diámetro del mandril: 76 mm. 300 m. Medidas: 350 x 210 mm. Gramaje: 43 g/m².

amoo's

2 CAPAS

16,5
g/m²

CÓD.	
78532	22,79€



Papel secamanos

Bobinas 100% pura celulosa. 2 capas. Paquete de 6 rollos. 190 mm de ancho x 130 m de largo. Diámetro: 200 mm. Mandril: 76 mm de diámetro. Gramaje: 16,5 g/m².

amoo's

2 CAPAS

19
g/m²

CÓD.	
78533	22,05€



Papel secamanos

Bobinas 100% pura celulosa. Color azul. 2 capas. Paquete de 6 rollos. 200 mm de ancho x 100 m de largo. Diámetro: 200 mm. Mandril: 76 mm de diámetro. Gramaje: 19 g/m².

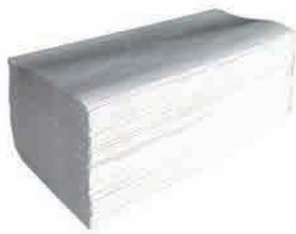

1 CAPA

CÓD.
79776 2,79€**Toalla de papel secamanos**Paquete de 200 toallas engarzadas. Ecológica. Plegada. 1 capa. Medidas: 230 x 200 mm. Gramaje: 40 g/m².

2 CAPAS

CÓD.
78541 24,00€**Toalla de papel secamanos**Toallas de papel secamanos fabricadas en pasta 100%. Color blanco. 2 capas. Caja de 4000 unidades. Zig zag. Medidas: 210 x 220 mm. Gramaje: 16,5 g/m².

2 CAPAS

CÓD.
59434 3,33€**Toalla de papel secamanos**Con exclusivo encolado de capas que le aporta un extra de suavidad, comodidad y resistencia. Empaquetado 100% cerrado que garantiza la máxima higiene y asepsia. Paquete de 144 toallas engarzadas. Ecológica. Plegado W. 2 capas. Medidas: 225 x 310 mm. Gramaje: 19,5 g/m².

2 CAPAS

CÓD.
59545 1,67€**Toalla de papel secamanos**Con exclusivo encolado de capas que le aporta un extra de suavidad, comodidad y resistencia. Empaquetado 100% cerrado que garantiza la máxima higiene y asepsia. Paquete de 196 toallas engarzadas. Plegado V. 2 capas. Medidas: 200 x 230 mm. Gramaje: 19 g/m².

2 CAPAS

CÓD.
59546 1,59€**Toalla de papel secamanos**Con exclusivo encolado de capas que le aporta un extra de suavidad, comodidad y resistencia. Empaquetado 100% cerrado que garantiza la máxima higiene y asepsia. Paquete de 196 toallas engarzadas. Ecológica. Plegado V. 2 capas. Medidas: 225 x 310 mm. Gramaje: 19,5 g/m².

2 CAPAS

CÓD.
71791 4,88€**Toalla de papel secamanos**Recambio de toallas secamanos. Entredoblada tamaño grande. Garantía de mayor suavidad y rentabilidad. Buena capacidad de absorción. 2 capas. Paquete de 250 unidades. Para dispensador H3. Medidas: 130 x 115 mm. Gramaje: 42 g/m².

2 CAPAS

CÓD.
71789 4,25€**Toalla de papel secamanos**Recambio de toallas secamanos. Entredoblada tamaño grande. Garantía de mayor suavidad y rentabilidad. 2 capas. Medidas: 85 x 212 mm. Paquete de 136 unidades. Para dispensador H2. Gramaje: 42 g/m².**BOBINAS INDUSTRIALES**

2 CAPAS

CÓD.
46827 14,93€**Bobina de celulosa industrial**Bobina de celulosa industrial. 2 capas. 260 mm de ancho x 430 m de largo. Bobina de 4,5 kg. Recambio para cód.: 46826. Gramaje: 16 g/m².

2 CAPAS

CÓD.
78534 27,80€**Bobina de celulosa industrial**Bobina de papel industrial 100% celulosa. 2 capas. Paquete de 2 rollos. 235 mm de ancho x 400 m de largo. Diámetro: 300 mm. Mandril: 76 mm de diámetro. Gramaje: 17,5 g/m².

2 CAPAS

CÓD.
78535 24,00€**Bobina de celulosa industrial**Bobina de papel industrial 100% celulosa. Color azul. 2 capas. Paquete de 2 rollos. 235 mm de ancho x 300 m de largo. Diámetro: 290 mm. Mandril: 76 mm de diámetro. Gramaje: 19 g/m².

Q-CONNECT®

RECAMBIO

CÓD.	MEDIDAS	PRECIO
36505	190 mm x 135 m.	6,23€

DISPENSADOR

CÓD.	REF.	PRECIO
36164	KF00889	35,79€

Dispensador de papel secamanos en rollo
Puerta con cerradura y 2 llaves para sustituir el recambio. Color: cubierta azul / base blanca. Medidas: 225 x 275 x 220 mm.



Q-CONNECT®



CÓD.	REF.	PRECIO
36166	KF00891	20,84€

Dispensador de toallitas pequeño

Utiliza toallitas de mano de plegado C. Puerta con cerradura y 2 llaves para sustituir el recambio. Color negro. Medidas: 215 x 270 x 110 mm.

Q-CONNECT®



CÓD.	REF.	PRECIO
36163	KF00888	30,23€

Dispensador de toallitas grande

Utiliza toallitas de mano de plegado M y C. Puerta con cerradura y 2 llaves para sustituir el recambio. Color negro. Medidas: 360 x 280 x 130 mm.

Q-CONNECT®



CÓD.	REF.	PRECIO
75184	KF16757	56,79€

Dispensador de toallitas grande

Fabricado en acero inoxidable. Puerta con cerradura y 2 llaves para sustituir el recambio. Medidas: 283 x 100 x 365 mm.



RECAMBIO

CÓD.	PRECIO
71789	4,25€

DISPENSADOR

CÓD.	PRECIO
71788	85,95€

Dispensador de toallitas H2

Adecuado para entornos que exigen tanto calidad como higiene. Fácil reposición; hasta 2,5 paquetes. Dispensación individual, reducción del consumo garantizada. Protección del contenido excedente. Garantía de higiene, el usuario tan sólo toca el producto que va a usar. Diseño de grosor especialmente reducido, ahorro de espacio. Tapa de apertura lateral. Color blanco. Medidas: 302 x 444 x 102 mm.



RECAMBIO

CÓD.	PRECIO
71791	4,88€

DISPENSADOR

CÓD.	PRECIO
71790	60,24€

Dispensador de toallitas H3

Adecuado para entornos que exigen tanto calidad como higiene. Fácil reposición; hasta 2,5 paquetes. Dispensador sencillo y cómodo. Protección del contenido excedente. Garantía de higiene. Diseño robusto ideal para entornos exigentes. Tapa de apertura lateral. Color blanco. Medidas: 333 x 439 x 136 mm.



RECAMBIO

CÓD.	PRECIO
71795	7,08€

DISPENSADOR

CÓD.	PRECIO
71794	87,69€

Dispensador de papel secamanos para bobina

Uso sencillo, que permite al usuario utilizar tanto papel como necesite. Ideal para áreas de poca afluencia, en las que es necesario tanto la limpieza de las manos como de las superficies. Diseñado para una reposición rápida y sencilla. Dientes de acero inoxidable. Dispensación flexible. Color blanco. Medidas: 239 x 360 x 227 mm.



RECAMBIO

Medidas: 430 m x 260 mm x 335 mm.

CÓD.	PRECIO
46827	14,93€

DISPENSADOR

CÓD.	PRECIO
46826	39,83€

Dispensador de bobina industrial

Portabobinas tripode fabricado en metal y plástico. Lacado epoxi. Tubo de 20 mm de diámetro. Sierra de corte ABS. Color verde azulado. Medidas: 950 x 400 mm.



950 mm

400 mm

SECAMANOS ELÉCTRICO

Q-CONNECT®



CÓD.	REF.
75186	KF16759 104,81€

Secador de manos eléctrico

Secador de manos automático, se activa mediante sensor. Color blanco. Potencia: 900W. 220V. Medidas: 240 x 205 x 256 mm.

DISPENSADORES DE JABÓN

Q-CONNECT®



CÓD.	REF.
75185	KF16758 34,92€

Dispensador de jabón manual

Fabricado en acero inoxidable. Puerta con cerradura. Capacidad 800 ml. Medidas: 178 x 114 x 56 mm.



Q-CONNECT®



CÓD.	REF.
72487	KF16549 11,40€

Dispensador de jabón manual

Dispensador de jabón manual, con visor azul transparente que permite ver el nivel de jabón. Color blanco. Capacidad 300 ml. Medidas: 410 x 275 x 520 mm.



Q-CONNECT®



CÓD.	REF.
36159	KF00884 21,53€

Dispensador de jabón manual

Con visor. Capacidad 1 litro. Color blanco/gris. Medidas: 235 x 135 x 95 mm.



DISPENSADOR DE SERVILLETAS

Q-CONNECT®



RECAMBIO

CÓD.	MEDIDAS
45804	90 x 122 mm 3,11€



DISPENSADOR

CÓD.	REF.
36165	KF00890 9,02€

Dispensador de servilletas

Color: cubierta gris / base negra. Medidas: 100 mm de ancho x 150 mm de alto x 130 mm de profundidad.



RECAMBIO

CÓD.	MEDIDAS
45804	90 x 122 mm 3,11€



DISPENSADOR

CÓD.	REF.
76261	16,52€

Dispensador de servilletas

Fabricado en acero inoxidable. Color metalizado. Servilletas no incluidas. Medidas: 130 x 100 x 100 mm.

PAÑUELOS DE PAPEL



2 CAPAS



CÓD.	REF.
58723	1,37€

Pañuelo de papel tisú

Estuches de pañuelos papel tisú de 2 capas. Presentados en caja dispensadora de 100 unidades. Gran suavidad y absorción. Medidas del pañuelo: 210 x 207 mm. Gramaje: 16 g/m².



2 CAPAS



CÓD.	REF.
72583	0,14€

Pañuelos de papel

Pañuelos desechables muy suaves y resistentes. 2 capas. Sin perfume. Paquete de 9 pañuelos. Gramaje: 38 g/m².

DIADERMINE



50 ml

CÓD.
59953 15,03€**Crema hidratante facial**

Crema hidratante facial de día para cutis seco y sensible. Nutritiva de uso diario. Perfecta para reponer las reservas de hidratación de la piel y protegerla de las agresiones externas. Para una piel suave y elástica. Bote de 50 ml. Pack de 2 unidades.

atrix



100 ml

CÓD.
76227 2,33€**Crema de manos**

Protección intensiva. Con manzanilla natural. Cuidado, hidratación y protección de larga duración. Forma una capa protectora en la piel. Sin colorantes ni perfumes artificiales. Tubo de 100 ml.



evax

CÓD.
76226 4,94€**Compresas con alas**

Compresas ultra normal. Con alas, mayor sujeción y protección lateral. Comodidad garantizada gracias a su exclusiva capa superior de tacto algodón. Núcleo superabsorbente. Con perlas activas para neutralizar el olor. 16 unidades: pack de 2 paquetes de 8 unidades cada uno.

SONRISA Profidén



75 ml

CÓD.
76229 1,31€**Pasta de dientes**

Pasta de dientes anticaries con flúor activo. Refuerza el esmalte y protege eficazmente contra la caries. Delicioso y refrescante sabor exclusivo para una sonrisa sana y fresca. Tubo de 75 ml.

Colgate



250 ml

CÓD.
59956 2,34€**Enjuague bucal**

Antiplaca bacteriana. Proporciona un aliento fresco. Sabor a menta suave. 12 horas de protección. Sin alcohol. Bote de 250 ml.

Colgate

CÓD.
59971 1,64€**Cepillo dental**

Con filamentos circulares que eliminan mejor las manchas superficiales. Suave limpiador de lengua y mejillas.

CONTENEDORES DE PILAS

cep

3 litros

CÓD.
63208 38,04€**Contenedor de pilas de plástico**

Contenedor con 2 aberturas: uno para vaciar el contenido mediante el asa y otro para depositar las pilas usadas mediante un tapón de seguridad. Asa ergonómica para el transporte y vaciado. Color transparente con tapa morada.



CONTENEDORES DE BASURA

Q-CONNECT®

80 litros

CÓD. REF.
36133 KF04237 46,68€

760 mm

450 mm

Q-CONNECT®

100-240 litros

CÓD. REF. CAPACIDAD
36130 KF04240 100 L 93,33€
36132 KF04242 240 L 165,51€

800 mm

100 litros

510 mm

525 mm

240 litros

1015 mm

575 mm

730 mm

Papelera contenedor de plástico con tapa

Con cabecera redonda. Tapa de balancín. Fácil apertura para retirar la bolsa. Color gris. Medidas: 760 x 450 mm.

Papelera contenedor de plástico con tapa

Contenedor de gran capacidad con apertura mediante tapa superior. Posee 2 ruedas que hacen muy fácil su transporte. Fabricado en poliestireno de alta densidad. Color azul.



CÓD.
79959 35,18€

Papelera contenedor de plástico con tapa

Fabricada polipropileno. Tapa basculante para ocultar y almacenar los residuos fácilmente. Tapa extraíble. Color blanco. Capacidad 12 litros. Medidas: 400 x 230 x 200 mm.

Q-CONNECT®

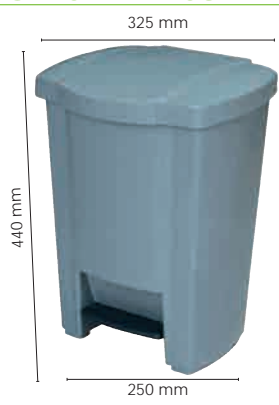

CÓD. REF.
72486 KF16547 22,31€

Papelera contenedor de plástico con tapa y pedal

Fabricado en plástico resistente. Capacidad 18 litros. Medidas: 440 x 250 x 325 mm.

Q-CONNECT®



CÓD.	REF.	COLOR	USO	
72482	KF16543	AMARILLO	PLÁSTICO Y ENVASES	121,22€
72483	KF16544	AZUL	PAPEL Y CARTÓN	121,22€
72484	KF16545	GRIS	RESIDUO ORGÁNICO	121,22€
72481	KF16542	VERDE	VIDRIO	121,22€

Papelera contenedor de plástico con tapa

Fabricada en plástico resistente. Con diferentes tapas en color para facilitar el reciclaje. Capacidad 100 litros. Medidas: 750 x 370 x 470 mm.

Q-CONNECT®

CÓD.	REF.	CAPACIDAD	MEDIDAS	
75175	KF16748	20 L	340 x 240 x 450 mm	12,72€
75174	KF16747	40 L	410 x 280 x 610 mm	20,90€
75173	KF16746	58 L	470 x 330 x 760 mm	31,97€



Papelera contenedor de plástico con tapa

Fabricado en plástico resistente. Tapa de balancín, con 2 asas para facilitar el transporte. Color gris.

Q-CONNECT®



CÓD. REF.
72109 KF16550 128,37€

Papelera contenedor metálico con tapa y pedal

Contenedor fabricado en metal con 3 compartimentos de 15 litros cada uno y tapadera plástica. Ideal para clasificar la basura y hacer más fácil el reciclaje. Capacidad: 45 litros. Medidas: 605 x 340 x 485 mm.



CÓD.
76214 9,03€

Cubo contenedor de plástico con tapa y asa

Fabricado en plástico resistente. Asa metálica. Color azul. Capacidad 23 litros. Para bolsas de basura de 520 x 600 mm ó 550 x 600 mm. Medidas: 360 x 360 mm.

SOPORTES DE BOLSAS



CÓD.
76223 22,23€

Cubo contenedor de plástico con tapa y asas

Fabricado en plástico resistente. 2 asas para un fácil transporte. Con cierres a ambos lados para ajustar la tapa. Color negro. Capacidad 100 litros. Para bolsas de basura de 850 x 1050 mm. Medidas: 695 x 500 mm.



CÓD.
75937 116,33€



Soposte para bolsas de basura

Fabricado en plástico y acero resistente. Para bolsas de basura de 110 litros. Color blanco. Con ruedas. Medidas: 400 x 450 x 853 mm.

Para ver el resto de gamas de papeleras puede consultar el apartado de Mobiliario de este catálogo.

BOLSAS DE BASURA

SERVICIOS GENERALES

FOTO	CÓD.	COLOR	MEDIDAS	GALGA	CIERRE FÁCIL	BOLSAS POR ROLLO	LITROS	
	59924	NEGRA	520 x 550 mm	70	-	20	20	0,60€
	59925	NEGRA	520 x 600 mm	80	-	20	20	0,66€
	59926	BLANCA	520 x 600 mm	70	-	20	20	0,77€
	59927	AZUL	520 x 600 mm	70	-	20	20	0,77€
	59928	ROJA	520 x 600 mm	70	-	20	20	0,77€
	59929	TRANSPARENTE	520 x 600 mm	70	-	20	20	0,80€
	36542	AZUL	550 x 600 mm	120	SI	20	23	2,18€
	76257	AMARILLA	550 x 600 mm	120	SI	15	23	2,06€
	76259	BLANCA	550 x 600 mm	120	SI	15	23	1,80€
	76258	NARANJA	550 x 600 mm	120	SI	15	23	1,79€
	76256	NEGRA	550 x 600 mm	120	SI	15	23	1,49€
	76255	VERDE	550 x 600 mm	120	SI	15	23	2,01€
	36541	NEGRA	540 x 600 mm	100	-	25	23	1,64€
	59930	AZUL	700 x 900 mm	110	-	10	50	1,25€
	59932	NEGRA	850 x 1050 mm	120	-	10	100	1,49€
	59931	AZUL	850 x 1050 mm	110	-	10	100	1,49€
	59933	AMARILLA	850 x 1050 mm	110	-	10	100	1,49€
	59934	ROJA	850 x 1050 mm	110	-	10	100	1,49€
	59935	BLANCA	850 x 1050 mm	110	-	10	100	1,49€
	59936	VERDE	850 x 1050 mm	110	-	10	100	1,49€
	36543	NEGRA	900 x 1100 mm	200	-	10	100	3,44€



SUSTRATO PARA PLANTAS



CÓD. 76222 2,37€

Sustrato para plantas

Sustrato universal para plantas de interior y exterior. Compuesto por: turba, perlita, Agrosil®, cal y elementos nutrientes. Máxima calidad. Bolsa de 5 litros.

GUANTES DE PROTECCIÓN

- INDICADO PARA AGRICULTURA, JARDINERÍA Y ESPACIOS VERDES
- INDICADO PARA CONSTRUCCIÓN Y OBRAS PÚBLICAS
- SALAS BLANCAS, HIGIENE, SALUD, LIMIEZA
- INDUSTRIA LIGERA
- INDUSTRIA PESADA
- LOGÍSTICA
- REFORMAS Y ALBANILERIA

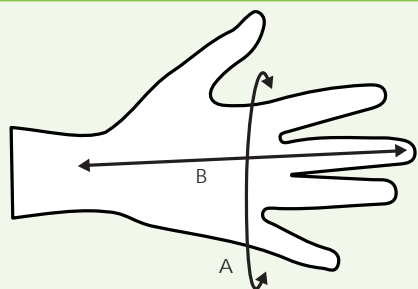

TALLAS DE GUANTES SEGÚN LA NORMA EN420	6	7	8	9	10	11
LONGITUD DEL GUANTE (MM)	220	230	240	250	260	270
A. CONTORNO DE LA MANO (MM)	152	178	203	229	254	279
B. LONGITUD DE LA MANO (MM)	160	171	182	192	204	215



CÓD.	TALLA	
75850	6	1,26€
75851	7	1,26€
75852	8	1,26€
75853	9	1,26€
75854	10	1,26€

Guante poliéster / Palma Pu

Fabricado en poliéster 100%, sin costuras. Impregnación poliuretano en palma y dedos. Antideslizante. Galga 13. Puño elástico. Lavable y secado rápido. Ligereza y flexibilidad. Destreza aumentada. Color gris.



CÓD.	TALLA	
75855	7	1,95€
75856	8	1,95€
75857	9	1,95€
75858	10	1,95€

Guante tejido poliéster / Palma de nitrilo

Guante de tejido de punto 100% poliéster. Sin costuras. Impregnación de nitrilo en la palma y las puntas de los dedos (dorso fresco). Puño elástico. Muy buena resistencia a la abrasión, a los aceites y a las grasas. Color negro/gris.





CÓD.	TALLA	
75861	10	2,63€

Guante de algodón poliéster impregnado de látex

Guante de punto algodón poliéster con recubrimiento de látex natural antideslizante en la palma y los dedos, con puño elástico y dorso aireado. Fabricado en 50% algodón 50% poliéster. Recubierto de látex natural. Espesor: 1,7 mm. Muy buena resistencia al desgarro. Buena resistencia a la abrasión, al corte y a la perforación. Color amarillo/naranja.



CÓD.	TALLA	
75815	7	2,34€
75816	8	2,34€
75817	9	2,34€
75818	10	2,34€

Guante dorso algodón

Guante tratado en nitrilo en soporte algodón de tejido de punto. Dorso fresco. Puño con vira. Grueso: 1,40 - 1,60 mm. Fabricado en Nitrilo: látex acrilonitrilo butadieno (NBR), soporte de tejido de punto algodón. Puños de punto algodón 250 g/m². Aislamiento térmico, Buena destreza. Muy buena resistencia a la abrasión. Excelentes prestaciones en lugares aceitosos y grasos. Color azul/blanco.



CÓD.	TALLA	
75819	7	2,37€
75820	8	2,37€
75821	9	2,37€
75822	10	2,37€
75823	11	2,37€

Guante nitrilo flocado algodón

Fabricado en 100% Nitrilo (NBR) flocado de algodón 100%. Longitud: 33 cm. Espesor: 0,40 mm. Color verde. Reemplaza ventajosamente a los guantes de látex equivalentes y además evita los riesgos de alergias. Protección de los antebrazos. Estructura relieve sobre palma y dedo: antideslizante.



CÓD.	TALLA	
75676	6	1,97€
75677	7	1,97€
75678	8	1,97€
75679	9	1,97€

Guante de látex no flocado

Guantes tratados en látex 100% natural no flocado, palma y dedos estructura relieve. Exterior e interior liso clorado. Longitud: 30 cm. Espesor: 0,45 mm. Color natural. Uso en medio alimentario. Buena resistencia a los productos químicos. Flexibilidad, elasticidad y sensibilidad táctil. Prensa fácil en medio seco o húmedo. Guantes impermeables. Sólidos. Antideslizante. Buena resistencia a la abrasión. Resiste al desgarro. Industria ligera Industria pesada Logística Reformas y albanilería



CÓD.	
75707	3,54€

Guante docker serraje con refuerzo

Guantes tipo americano, pulgar plano, protector arterial. Piel acabada en índice. Serraje reforzado en la palma, pulgar e índice. Costura en la parte superior del pulgar y en la base de los dedos sobrepuestas reforzadas por un ribete. Palma con relleno de muletón. Elástico de ajuste en el dorso y banda de refuerzo de piel. Protege-uñas. Manguito de seguridad en tela reforzada, ribeteada al bias. Color azul/gris. Talla 10. Resistente a la abrasión, al desgarro y a la perforación. Buena duración. Excelente destreza. Para uso general.



CÓD.	TALLA	
75713	7	7,49€
75714	8	7,49€
75715	9	7,49€
75716	10	7,49€
75717	11	7,49€

Guante flor de bovino

Guante piel todo flor vacuno, tipo americano, pulgar plano, elástico de ajuste en el dorso, ribeteado al bias en la muñeca. Espesor de 0,9 mm a 1,10 mm. Flexibilidad y confort. Alta destreza. Todo en piel vacuno. Guantes de protección mecánica reforzada para uso general.



CÓD.	TALLA	
62894	6	1,43€
62895	7	1,43€
62896	8	1,43€

Guantes de látex flocado algodón

Fabricados en látex natural e interior flocado de algodón. Suaves y cómodos. Prácticos para múltiples usos, pero especialmente indicados para trabajos de menaje.



GUANTES DE PROTECCIÓN



CÓD.	TALLA	
62897	6	2,07€
62898	7	2,07€
62899	8	2,07€

Guantes de látex flocado algodón

Fabricados en látex natural e interior flocado de algodón. Indicados para el menaje y pequeños trabajos de bricolaje y jardinería. Especialmente recomendados para el uso de productos detergentes agresivos o con base de lejía. Resistentes a la abrasión.



CÓD.	TALLA	
75862	6/7	10,59€
75863	7/8	10,59€
75864	8/9	10,59€

Guantes desechables

Guantes finos de látex natural 100% ambidiestros, empolvado vegetal (polvo de maíz). Compatible para uso alimentario. Grueso: 0.125 mm. AQL 1,5. Color natural. Protección de los objetos manipulados, Flexibilidad. Tacto fino. Intercambiables (ambidiestros). Caja dispensadora de 100 unidades.



CÓD.	TALLA	
75865	6/7	8,10€
75866	7/8	8,10€
75867	8/9	8,10€
75868	9/10	8,10€

Guantes desechables

Guantes ambidiestros, empolvado vegetal (polvo de maíz). Compatible uso alimentario. Grosor: 0.125 mm. Uso único. AQL 1.5. Fabricado en vinilo (PVC) 100%. Colores transparentes. Destreza, flexibilidad. Protección de los objetos manipulados. Sin riesgos de alergia. Guantes aceptados para el contacto alimentario. Caja dispensadora de 100 unidades.



CÓD.	TALLA	PRESENTACIÓN	
62900	6	BOLSA DE 10 UDS.	2,33€
62901	7	BOLSA DE 10 UDS.	2,33€
62902	8	BOLSA DE 10 UDS.	2,33€
62903	7-7½	CAJA DE 100 UDS.	12,48€
62904	8-8½	CAJA DE 100 UDS.	12,48€
62905	9-9½	CAJA DE 100 UDS.	12,48€



Guantes desechables

Guantes fabricados en látex. Desechables. Indicados para uso doméstico: trabajos diarios del hogar, limpieza, manipulación de alimentos, etc. Un solo uso. Intercambiables (ambidiestros). Evitar el contacto con grasas y disolventes.



CÓD.	TALLA	
49758	M (7/8)	22,19€

Guantes desechables

Fabricados con látex 100% natural. Desechables. Prácticos para múltiples usos. Suaves y flexibles. Ambidiestros. Puño reforzado para una fácil colocación. Talla M. Caja dispensadora de 100 unidades.



CÓD.	TALLA	
76138	L (8/9)	1,97€

Guantes desechables

Guante de polietileno de alta sensibilidad desechable. Para trabajos de catering, manipulación de alimentos en tiendas y preparación de menús, estaciones de limpieza, etc. Talla L. Categoría I. Norma: EN 420. Caja de 100 unidades.

EJEMPLOS DE NIVELES DE RUIDO

De 10 a 30 dB

El nivel de ruido es bajo. Es el que utilizamos por ejemplo en una conversación tranquila en una biblioteca.

De 30 dB a 50 dB

El nivel de ruido sigue siendo bajo. Es el que soportamos en una conversación normal, cuando escuchamos las cañerías de una casa o la nevera (si está en buen estado).

De 55 a 75 dB

Es un nivel de ruido considerable. Por ejemplo, un aspirador genera 65 dB. Una calle con mucho tráfico alcanza los 75 dB. El despertador o la televisión a un volumen elevado, pueden llegar a los 75 dB, igual que una lavadora, el teléfono móvil o una batidora.

De 75 dB a 100 dB

Es un nivel alto de ruido, la sensación es molesta. Por ejemplo, en un atasco hay 90 dB de ruido. También el que suele emitir una sirena de policía.

De 100 dB a 120 dB

Es un nivel muy alto. Dentro de una discoteca estamos a unos 110 dB, las taladradoras generan 120 dB, igual que el claxon de los vehículos o un concierto de rock.

A partir de 120 dB

El oído humano entra en el umbral del dolor y hay riesgo de sordera. Es por ejemplo, el ruido del despegue de un avión a menos de 25 metros, o el de un petardo que estalla cerca.

La Directiva Europea del Ruido 2003/10/EC (en España, R. D. 286/2006), establece que el nivel inicial de acción es 80 dB, nivel al que el empresario debe tomar varias acciones, entre ellas ofrecer al trabajador equipos de protección auditiva.

Elegir el aparato de protección auditiva apropiado

- Evaluar el ruido en el puesto de trabajo: intensidad (dB) y frecuencia (Hz). A partir de 80 dB se recomienda uso de protectores auditivos. A partir de 85 dB su uso es obligatorio.
- Calcular la atenuación necesaria para volver a un nivel ambiental aceptable (<80 dB)
- Determinar el tiempo de exposición.

El buen protector es el que deja pasar los ruidos de las voces (intensidad baja) y que lleva los ruidos elevados a una escala más razonable (entre 75 y 80 dB).

Normas

- EN352:** exigencias de seguridad y ensayos.
- EN352-1:** orejeras.
- EN352-2:** tapones.
- EN352-3:** orejas montadas en cascos de protección para la obra.
- EN458:** Recomienda la selección, la utilización, el mantenimiento y las instrucciones de uso.

SNR (Standard Noise Reduction) es el índice de atenuación media del ruido. Indica en número de decibelios (**XX dB**) la reducción del ruido que ofrece el protector.

La lesión del oído no depende únicamente del nivel de ruido en la zona, sino también del tiempo de exposición. Tan solo cinco minutos sin utilizar la protección durante una jornada de ocho horas pueden ser la causa de una pérdida auditiva irreversible.



REDUCCIÓN 37 DB

CÓD. 49763 6,89€

Protectores auditivos de espuma moldeables

Tapones desechables hipoalergénicos. Fabricados con espuma de poliuretano. Suaves, fácilmente ajustables y de gran comodidad. Aptos para ambientes ruidosos. Color naranja. Caja de 5 pares. Cumple normativa: EN-352-2. Nivel de ruido: 37 dB.



REDUCCIÓN 37 DB

CÓD. 76141 55,53€

Tapones para oídos desechables

Tapones desechables hipoalergénicos con cordón. Fabricados con espuma de poliuretano. Suaves, fácilmente ajustables y de gran comodidad. Aptos para ambientes ruidosos. Color naranja. Caja con 100 pares. Cumple normativa: EN-352-2. Nivel de ruido: 37 dB.



REDUCCIÓN 32 DB

CÓD. 75705 3,60€

Tapones de oído

Fabricado en espuma de poliuretano de uso único. Color amarillo. Ofrece una gran protección en todas las frecuencias. No contiene PVC. Antialérgico. Forma ergonómica que se adapta a todos los tipos de conducto auditivo. Liso, las impurezas no se adhieren. Presentado en blister con 10 pares. Nivel de ruido: 32 dB.



REDUCCIÓN 28 DB

CÓD. 62720 15,75€

Casco antiruido - SNR 28 dB

Casco antiruido básico, con 2 puntos de anclaje. Dieléctrica, sin partes metálicas. Arnés regulable en longitud. Ofrece buena visibilidad. Cumple la normativa EN 352-1. Peso: 160 g.



REDUCCIÓN 33 DB

CÓD.	COLOR	
75718	GRIS/NEGRO	23,40€
75719	AMARILLO FLÚOR	23,40€

Casco antiruido - SNR 33 dB

Casco antiruido con coquillas ABS. Almohadillas de las orejeras rellenas con espuma sintética. Doble arco de plástico (POM), ajustable en altura, con refuerzo flexible y aireado, para un mejor confort. Nivel de ruido: 33 dB. Cumple normativa: EN-352-1. Peso 278 g.



UNE-EN 149:2001+A1:2010.

En esta norma se resumen los requisitos mínimos que deben cumplir las mascarillas autofiltrantes empleadas como dispositivos de protección respiratoria contra partículas.

CLASIFICACIÓN

Se clasifican en función de su rendimiento y de su fuga hacia el interior total máxima.

CLASE	FFP1	FFP2	FFP3
% de eficiencia mínima	78%	92%	98%
Fuga total hacia el interior	22%	8%	2%
Factor de protección nominal	4,5	12,5	50
FPA (Factor de protección asignado)	4 X	10 X	20 X

3M



CÓD.
36377 8,75€

Mascarilla FFP1

Mascarillas para proporcionar una protección respiratoria efectiva ante las partículas de polvo y/o partículas de líquidos no volátiles. Forma moldeada, con clip nasal y doble banda de ajuste. Pack de 3 unidades. Presentado en blíster de seguridad. Cumple la normativa UNE-EN 149:2001+A1:2010

DELTA PLUS

CE DIRECTIVA EPI 89/686/CEE



CÓD.
75752 16,20€

Mascarilla FFP1 con válvula

Mascarilla facial de fibra sintética no tejida. Uso único. Lámina nasal de ajuste. Refuerzo borde espuma bajo lámina nasal. Válvula de exhalación de altas prestaciones. Pliegue vertical. Color blanco. Caja de 10 unidades. Cumple la normativa UNE-EN 149:2001+A1:2010.

3M

20

CÓD.
49767 1,08€

Mascarilla plegada FFP2

Mascarilla plegada autofiltrante para partículas. Sin válvula. Ofrecen protección respiratoria efectiva frente a partículas sólidas y líquidas no volátiles. Diseño de plegado. Banda de ajuste que permite una fácil adaptación a la cara y cabeza. Clip nasal de color. Cumple la normativa UNE-EN 149:2001+A1:2010



DELTA PLUS

CE DIRECTIVA EPI 89/686/CEE

CÓD.
75753 24,90€

Mascarilla FFP2 con válvula

Para vapores orgánicos con válvula. Fabricadas en fibra sintética no tejida impregnada de carbón activo. Forma convexa. Lámina nasal de ajuste. Refuerzo borde espuma bajo lámina nasal. Válvula de exhalación de altas prestaciones. Test opcional DOLOMITE para un confort respiratorio prolongado. Color blanco. Caja de 10 unidades. Cumple la normativa UNE-EN 149:2001+A1:2010



DELTA PLUS

CÓD.
75754 27,00€

Mascarilla FFP3 con válvula

Mascarillas filtrantes FFP3 de fibra sintética no tejida. Uso único. Forma convexa. Lámina nasal de ajuste. Junta facial integral muy suave. Válvula de exhalación de altas prestaciones. Color blanco. Caja de 10 unidades. Cumple la normativa UNE-EN 149:2001+A1:2010.



DELTA PLUS

CÓD.
75813 8,07€

Mascarilla de higiene

Moldeada de polipropileno no tejido preformado. Elástico de ajuste. Sujeción nasal. Color blanco. Caja de 50 mascarillas.



PROTECCIÓN OCULAR

DELTA PLUS



CÓD.	CRISTAL	NORMA	
75732	INCOLORO	EN170	2,85€
75733	AHUMADO	EN172	2,85€

CE DIRECTIVA EPI 89/686/CEE

Gafas de protección policarbonato

Gafas de policarbonato, monobloque. Patillas de nylon ajustables e inclinables. Protecciones laterales. Versión ocular UV400. Antirallado. Fabricadas en policarbonato. Peso: 32 g.

DELTA PLUS

CE DIRECTIVA EPI 89/686/CEE

CÓD.
75814 2,55€

Gafas de protección panorámicas

Gafas panorámicas de policarbonato incoloro. Montura flexible de PVC. Ventilación directa. Cinta elástica tejida. Talla ajustable. Color gris. Norma EN166. Peso: 60 g.



faru

CÓD.
76119 1,80€

10

Gafas de protección policarbonato

Diseñadas para proteger la entrada al ojo de partículas a alta velocidad (impacto de baja energía). Se ajustan a la norma EN166. Poder refractivo de las lentes Clase 1. Ajuste universal. Son ideales para su uso por visitantes o para visitas del personal a zonas peligrosas para los ojos. No están indicados para utilizarse con herramientas de cartuchos explosivos. No son para el uso en trabajos de soldaduras ni delante de altos hornos. Se pueden llevar sobre las propias gafas graduadas del usuario. Peso: 40 g.



SIGNIFICADO DE LOS SÍMBOLOS



A Calzado antiestático



SRC Calzado antideslizante



Puntera metálica resistente a impactos (>200 Julios)



E Absorción de energía en la zona del talón



P Plantilla metálica resistente a perforaciones



W Calzado resistente al agua



FO Resistente a hidrocarburos y aceites



Calzado transpirable

CALZADO DE SEGURIDAD CON PUNTERA DE PROTECCIÓN

S1

S2

S1P

S3

DELTA PLUS

CÓD.	TALLA	PRECIO
79764	35	49,50€
79765	36	49,50€
79766	37	49,50€
79767	38	49,50€
79768	39	49,50€
79769	40	49,50€
79770	41	49,50€
79771	42	49,50€
79772	43	49,50€
79773	44	49,50€
79774	45	49,50€
79775	46	49,50€

S1P

DELTA PLUS

CÓD.	TALLA	PRECIO
75900	39	99,69€
75901	40	99,69€
75902	41	99,69€
75903	42	99,69€
75904	43	99,69€
75905	44	99,69€
75906	45	99,69€
75907	46	99,69€
75908	47	99,69€

S1P

Zapatos de seguridad deportivos

Calzado gama Light Walkers. Caña: Poliéster y algodón. Plantilla interior: Amovible - Poliamida sobre EVA. Suela de marcha resistente a los hidrocarburos. Inyectada, PU mono-densidad con antiperforación. Puntera de protección (acero inoxidable) para la protección contra impactos de un nivel de energía equivalente a 200J y contra la compresión bajo una carga máxima de 15 kN. Antiestático, con absorción de energía en el talón y anti-deslizante, para todos los tipos de suelos duros. Usos polivalentes en interiores o exteriores en industrias y obras ligeras. Color gris y azul.

Zapatos de seguridad deportivos

Calzado bajo gama X-RUN. Caña: Piel serraje nobuck y nylon estilo mesh 3D. Forro: poliamida absorbente. Plantilla interior: amovible - poliamida sobre eva con forma adaptada al pie. Puntera y suela de composite. Suela intermedia: PU con amortiguador. Panoshock®. Suela de uso: Goma. Puntera y suela de composite. Suela intermedia PU con amortiguador Panoshock®. Suela de uso: goma. Transpirable. Color gris-naranja.

DELTA PLUS

CÓD.	TALLA	PRECIO
150068	39	94,90€
150069	40	94,90€
150070	41	94,90€
150071	42	94,90€
150072	43	94,90€
150073	44	94,90€
150074	45	94,90€
150075	46	94,90€
150076	47	94,90€

S1P

Zapatos de seguridad deportivos

Calzado ligero gama Delta Sport. Caña: PU inyectada sobre malla que permite una buena ventilación, mejor protección y resistencia a la abrasión de la caña. Forro: poliéster. Plantilla interior: preformada amovible; poliéster sobre EVA. Suela: sellada de Phylon para mayor confort, mejor amortiguación y más ligereza. Suela de uso: caucho nitrilo para ofrecer una buena resistencia a la abrasión. Resistente al calor de contacto (300°C -1 min). Diseño específico para permitir una adherencia óptima (norma SRC).Puntera: composite 200 j. No magnético. Transpirable. Ofrece ergonomía y confort. Color negro-rojo.

DELTA PLUS

CÓD.	TALLA	PRECIO
75720	36	39,96€
75721	37	39,96€
75722	38	39,96€
75723	39	39,96€
75724	40	39,96€
75725	41	39,96€
75726	42	39,96€
75727	43	39,96€
75728	44	39,96€
75729	45	39,96€
75730	46	39,96€
75731	47	39,96€

S3

Zapatos de seguridad piel

Calzado gama Classic Industry. Caña: piel crupón grabada. Forro: poliéster absorbente. Plantilla interior: fija - poliamida sobre látex antibacteriano. Suela: inyectada - PU bi-densidad. Suela resistente a la perforación y puntera de protección: acero inoxidable. Impermeable al agua. Plantilla anti-perforación. Puntera resistente a los golpes y aplastamientos (200 J). Talón absorbente de energía. Suela resistente a hidrocarburos. Suela con tacos resistente a deslizamientos sobre suelos. Protección antiestática. Transpirable. Cumple la normativa EN ISO 20345. Color negro.

faru especialistas al distribuidor



S1P

CÓD.	TALLA	
76120	35	33,05€
76121	36	33,05€
76122	37	33,05€
76123	38	33,05€
76124	39	33,05€
76125	40	33,05€
76126	41	33,05€
76127	42	33,05€
76128	43	33,05€
78542	44	29,09€



Zapatos de seguridad piel

Calzado de uso profesional que incorpora puntera de seguridad con una protección suficiente frente al impacto, con una energía equivalente a 200J. Absorción de energía en la zona del talón. Zapato con contrafuerte acolchado. Puntera de acero. Plantilla de acero antibacteriana y transpirable. Fabricado en piel pigmentada completamente forrada en tejido transpirable. Suela antiestática y antideslizante fabricada en PU de doble densidad. Resistente a hidrocarburos y a la perforación. Protege contra la penetración y absorción de agua y contra la absorción de energía en la zona del talón. Cumple la norma EN 20345:2011 SRC. Color negro.

faru especialistas al distribuidor



S1P

CÓD.	TALLA	
62721	36	37,43€
62722	37	37,43€
62723	38	37,43€
62724	39	37,43€
62725	40	37,43€
62726	41	37,43€
62727	42	37,43€
62728	43	37,43€
62729	44	37,43€
62730	45	37,43€
62731	46	37,43€
62732	47	37,43€



Botas de seguridad piel

Bota de cuero con tobillera acolchada. Puntera de seguridad en acero para la protección de impactos. Plantilla de acero, antibacteriana y transpirable. Fabricada en piel pigmentada completamente forrada en tejido transpirante. Suela PU de doble densidad, antiestática, resistente a hidrocarburos y antideslizante. Cumple la norma 20345:2011 SRC. Color negro.

TEXTIL



AZUL - NARANJA

CÓD.	TALLA	
75789	XS (32/34)	28,35€
75787	S (34/36)	28,35€
75788	M (38/40)	28,35€
75786	L (42/44)	28,35€
75790	XL (46/48)	28,35€
75791	XXL (50/52)	28,35€
75785	3XL (54/56)	28,35€

GRIS - VERDE

CÓD.	TALLA	
75803	XS (32/34)	28,35€
75801	S (34/36)	28,35€
75802	M (38/40)	28,35€
75800	L (42/44)	28,35€
75804	XL (46/48)	28,35€
75805	XXL (50/52)	28,35€
75799	3XL (54/56)	28,35€



AZUL MARINO

CÓD.	TALLA	
75759	XL (46/48)	53,73€
75760	XXL (50/52)	53,73€

Pantalón de trabajo con forro

Pantalón de trabajo Mach2 Winter. Fabricado en 65% poliéster y 35% algodón. Forro en franela. Cintura ajustada por elástico sobre el costado. Bragueta con cierre de cremallera bajo solapa. Hueco para rodilleras. 8 Bolsillos. Bolsillo para metro. Color azul marino.



AZUL - NARANJA

CÓD.	TALLA	
75775	S (34/36)	25,11€
75776	M (38/40)	25,11€
75777	XL (46/48)	25,11€
75778	XXL (50/52)	25,11€
75773	3XL (54/56)	25,11€

GRIS-VERDE

CÓD.	TALLA	
75781	S (34/36)	25,11€
75782	M (38/40)	25,11€
75780	L (42/44)	25,11€
75783	XL (46/48)	25,11€
75784	XXL (50/52)	25,11€
75779	3XL (54/56)	25,11€

Bermuda de trabajo

Bermuda de trabajo Panostyle®. Tejido 65% poliéster / 35% algodón 235 g/m². Cintura ajustada por elástico. 5 bolsillos.



AZUL MARINO

CÓD.	TALLA	
75828	S	24,30€
75829	M	24,30€
75827	L	24,30€
75830	XL	24,30€
75831	XXL	24,30€
75826	3XL	24,30€

GRIS

CÓD.	TALLA	
75840	S	24,30€
75842	XL	24,30€
75843	XXL	24,30€

Chaleco multibolsillos

Chaleco fabricado en 65% poliéster y 35% algodón. Forro acolchado de poliéster. Cuello oficial cerrado por broches. Cierre delantero de cremallera con solapa cerrada por cinta velcro. 11 bolsillos multiusos. Sisas interiores de protección elásticas. Espalda con elástico bajo de cada lado. Protege riñones.



AZUL MARINO

CÓD.	TALLA	
75877	XL	30,38€
75878	XXL	30,38€
75873	3XL	30,38€

NEGRO

CÓD.	TALLA	
75881	S	30,38€
75882	M	30,38€
75880	L	30,38€
75883	XL	30,38€
75884	XXL	30,38€
75879	3XL	30,38€

Chaqueta polar

Chaqueta fabricada en lana polar poliéster de 280 g/m². Cierre con cremallera. Puños elásticos. 2 bolsillos.



NARANJA/AZUL MARINO

CÓD.	TALLA	
75692	M	9,45€
75691	L	9,45€
75693	XL	9,45€
75694	XXL	9,45€
75690	3XL	9,45€

VERDE/GRIS

CÓD.	TALLA	
75702	M	9,45€
75701	L	9,45€
75703	XL	9,45€
75704	XXL	9,45€
75700	3XL	9,45€

Camiseta 100% poliéster

Camiseta bicolor manga corta. Cuello redondo. 100% poliéster - 160 g/m². Tratamiento de secado rápido.



AZUL / AZUL OSCURO

CÓD.	TALLA	
150077	S	12,35€
150078	M	12,35€
150079	L	12,35€
150080	XL	12,35€
150081	XXL	12,35€
150082	3XL	12,35€

NARANJA / GRIS

CÓD.	TALLA	
150083	S	12,35€
150084	M	12,35€
150085	L	12,35€
150086	XL	12,35€
150087	XXL	12,35€
150088	3XL	12,35€

Camiseta 100% algodón

Camiseta bicolor manga corta. Cuello redondo. 100% algodón - 180 g/m².



CÓD.	COLOR	
75824	BLANCO	8,09€
75825	CELESTE	8,09€

Gorro redondo polipropileno

Gorro redondo de polipropileno no tejido 10 g/m². Ajuste elástico. Diámetro: 53 cm. Talla única. Caja de 100 unidades



CÓD.	TALLA	
75709	M	7,74€
75708	L	7,74€
75710	XL	7,74€
75711	XXL	7,74€

Buzo con capucha

Buzo con capucha elástica. Tejido Deltatek® 6000: 100% polipropileno. Desechable, un solo uso. Cierre por cremallera con doble cursor bajo solapa. Elástico de ajuste en los tobillos, cintura y en la cabeza. Puños con tejido de punto. Embalaje individual al vacío. Transpirable. Color blanco. Cumple la norma EN13034:2005+A1:2009.



CÓD.	
76139	4,44€

Chaleco reflectante polipropileno

Fabricado en material altamente visible. Material de fondo fluorescente y material retrorreflectante (superficies mínimas). Color: amarillo fluorescente. Destinado a la señalización de la presencia diurna y nocturna del usuario bajo situaciones de peligro. Cierre de velcro. Norma: EN 471.

PROTECCIÓN CABEZA

CÓD.	
76140	9,95€

Casco de protección

Nuevo casco de protección con ranuras, adaptable a pantallas faciales y de soldadura FARU y otros complementos. Atalaje textil con 6 puntos de sujeción y cinta antisudoración. Ajuste por ruleta. Cómodo y perfecto apoyo en la nuca gracias a la ergonómica forma de la parte trasera del arnés. Posibilidad de barboquejo. Material: Polipropileno. Cumple normativa EN397.



CÓD.	
75909	6,57€

Casco de protección

Casco de obra de polietileno de alta densidad (HDPE) tratamiento ultravioleta. Con gorro interior de 8 puntos de fijación. Sudadera esponja. Único por apriete guía. Ajustable desde los 53 a los 63 centímetros de circunferencia de la cabeza. Color blanco. Material: Polietileno. Cumple normativa EN397.



CÓD.
78078 11,19€

Cinta antideslizante

Con soporte de PVC y tejido recubierto de abrasivo. Resistente e impermeable. De alta adhesión. Ideal para evitar accidentes. Indicada para interiores y exteriores. Color negro. Medidas: 5 m x 25mm.



3M

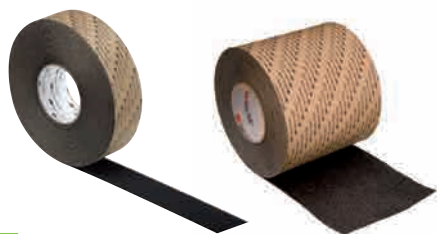

CÓD.	MEDIDAS	
49761	18 m x 25 mm	95,03€
49762	18 m x 50 mm	162,50€

Cinta antideslizante

Fabricadas sobre un soporte de vinilo adhesivo para adherir a la superficie deslizable. Abrasivo, evita resbalar. Color negro. Certificación ISO9002.



CÓD.
76130 23,69€

Arnés protección anticaídas

Arnés con una cuerda C170 de 1 metro de largo y 10, 5 mm de diámetro. Unida por un extremo directamente a la anilla dorsal tipo "D" del arnés y un mosquetón virola C176. Fabricado con cintas de poliéster de 45 mm de ancho.

No incluye cinturón, por tanto, no es válido para el posicionamiento o sujeción (limitación de la distancia de acercamiento al vacío). Norma: EN 361. Peso: 0,70 kg.



CE DIRECTIVA EPI 89/686/CEE

CÓD.
75712 53,40€

Arnés protección anticaídas

Arnés con un punto de enganche anticaídas (dorsal), con correas de poliéster. 2 hebillas de regulación con tratamiento anticorrosión. 2 placas laterales de ajuste con cabestro de cuerda torcida de 12 mm de diámetro inamovible. Largo 1,50 m. 1 conector AM002. Mosquetón de acero zincado. Eslinga de poliamida. Peso: 1.3 kg.



ANTILUMBAGO



CÓD.	TALLA	MEDIDA CINTURA	
76131	4	80 cm	23,76€
76132	6	90 cm	23,76€
76133	8	100 cm	23,76€
76134	10	110 cm	23,76€
76135	12	120 cm	23,76€

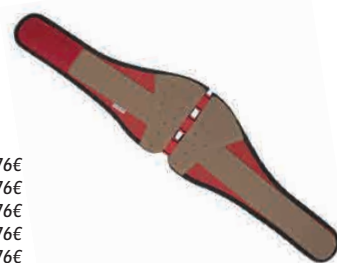

Cinturón antilumbago velcro

Faja antivibratoria, con cierre de velcro, de clasificación I. Protección a las vibraciones que afectan negativamente a las zonas dorsolumbares en posturas y movimientos por medio de los efectos termoterapéuticos de calor y compresión. Se fabrica en varias tallas dependiendo del perímetro de la cintura. Categoría 1.

SEÑALIZACIÓN



CÓD.	ALTURA	BASE	
75071	50 cm	29 x 29 cm	10,10€
75072	75 cm	41 x 41 cm	20,31€



Cono de señalización

Gran robustez y estabilidad. Fabricado en PVC 100% con la tecnología de compresión se consigue un cono muy duradero y su color impregnado le hace muy resistente cualquier tipo de clima. 1 banda reflectante. Camisa Clase 2 BS que cumple con la normativa EN 12899-1:2001.

INDICADORES ADHESIVOS DE SEGURIDAD

Q-CONNECT®

CÓD. REF. 3,09€
37696 KF04383

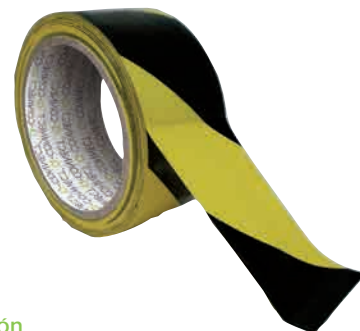

Cinta adhesiva de señalización

Ideal para señalar y determinar áreas especiales o de peligro. Color: amarillo y negro. Medidas: 20 m x 48 mm.



CÓD. MEDIDAS
63062 Ancho: 50 mm 13,14€

Pegatina adhesiva de señalización

Simbolo adhesivo longitudinal para delimitación de suelo, fabricado en PVC de 350 micras. Extremadamente resistentes al uso en industria, logística y LEAN. Gran fuerza de adhesión. CE: certificado adhesivo estándar. Color amarillo. Pack de 10 unidades.



CÓD.	SEÑAL	
150330	ESTANDAR	11,49€
150331	FOTOLUMINISCENTE	21,40€

Pegatina adhesiva de señalización

Simbolo de huellas adhesivas para identificar perfectamente las zonas a destacar. Materializa las rutas de circulación de los peatones en los centros de producción y en los pasillos de los almacenes. Adhesivo de alto rendimiento conveniente para todas las superficies interiores (excepto la moqueta). Antideslizante. Disponible en color amarillo antirreflejo para máxima visibilidad (Normas DIN 51097 - grade A y DIN 51130 - grade R9) y en flúor para mejorar la localización en oscuridad (ISO 17398: clase C, respetando la DIN 67510 estándar). Color amarillo. Medidas: 300 x 115 mm. Juego de 2 huellas.



CÓD.
150330

CÓD.
150331





CÓD.
150332 54,31€

Pictogramas adhesivos de señalización flúor

Pegatina para suelo diseñada para identificar perfectamente las salidas de emergencia. Vinilo fotoluminiscente que permite mantener la visibilidad incluso en la oscuridad. Adhesivo de alto rendimiento adaptable adaptada a las superficies planas en interior salvo alfombras o moquetas. Se coloca en menos de 1 minuto. La intensidad de la luz en la oscuridad se desvanece poco a poco, el adhesivo se reactiva después la exposición a una fuente de luz natural o eléctrica. Antideslizante. Normativa: ISO 17398: clase C, respetando la DIN 67510 estándar. No inflamable. Color amarillo. Medidas: 700 x 350 x 0,5 mm. Pack de 2 unidades.



CÓD.
63184

CÓD. SEÑAL
63184 ALTA TENSION 38,39€

150325 DESFIBRILADOR EXTERNO AUTOMATIZADO 31,90€

150326 VÁLVULAS DE CIERRE HIDRANTE 31,90€



CÓD.
150325



CÓD.
150326



Pictogramas adhesivos de señalización

Pegatina para suelo diseñada para identificar perfectamente las zonas a destacar. Se adapta a las superficies planas en interior salvo alfombras o moquetas. Se coloca en menos de 1 minuto. Visible: recubrimiento anti-reflejo. Internacional: normativa ISO 7010. Resistente al tiempo: adhesivo de alto rendimiento (fácil de quitar en caso de reubicación del sitio). Soporta temperaturas de -20° a + 60°C.



CÓD.
76014

CÓD.
76015

CÓD.
76016

CÓD.
76017

CÓD.
76018

CÓD.
76019

CÓD.
76020



CÓD.
76022

CÓD.
76023

CÓD.
76021

CÓD.
76027

CÓD.
76025

CÓD.
76026

CÓD.
76028

CÓD.	DESCRIPCIÓN	
76014	RIESGO DE INCENDIO	3,59€
76015	RIESGO DE EXPLOSIÓN	3,59€
76016	RIESGO DE INTOXICACIÓN	3,59€
76017	RIESGO DE CORROSIÓN	3,59€
76018	¡ATENCIÓN! ALTA TENSION	3,59€
76019	¡ATENCIÓN! CARGA SUSPENDIDA	3,59€
76020	¡ATENCIÓN! PASO DE CARRETILLA	3,59€
76022	¡ATENCIÓN! CAIDAS A DISTINTO NIVEL	3,59€
76023	¡ATENCIÓN! CAIDAS AL MISMO NIVEL	3,59€
76021	¡ATENCIÓN! CUIDADO CON LOS PERROS	3,59€
76027	PROHIBIDO EL PASO A TODA PERSONA AJENA A LA EMPRESA	3,59€
76025	¡ALTO! ACCESIBLE SOLO A PERSONAL AUTORIZADO	3,59€
76026	PROHIBIDA LA ENTRADA	3,59€
76028	ES OBLIGATORIO EL USO DE CASCO	3,59€
76029	ES OBLIGATORIO EL USO DE ARNÉS DE SEGURIDAD	3,59€
76030	ES OBLIGATORIO EL USO DE LAS GAFAS	3,59€
76031	ES OBLIGATORIO EL USO DE LOS GUANTES	3,59€
76032	USO OBLIGATORIO DEL CALZADO DE SEGURIDAD	3,59€
76033	ES OBLIGATORIO EL USO DE PROTECCIÓN ACÚSTICA	3,59€
77947	ES OBLIGATORIO EL USO DE MASCARILLA	3,59€



CÓD.
76029



CÓD.
76030



CÓD.
76031



CÓD.
76032



CÓD.
76033



CÓD.
77947

Pictogramas de señalización

Fabricado en PVC normal. Normas: R.D. 485/1977. Medidas: 245 x 345 mm.

EN UN ENTORNO PROFESIONAL HACEN FALTA PRODUCTOS PARA PROFESIONALES.

LLEGA A LO MÁS ALTO

CON Q-CONNECT®



**Q-CONNECT® TE OFRECE LA MÁS AMPLIA GAMA DE PRODUCTOS
EN MATERIAL DE OFICINA PARA HACERTE FÁCIL LO DIFÍCIL.**



Accesorios para encerados	685
Accesorios para pinturas a dedos	645
Aceite de lino	659
Acuarelas escolares	647
Adaptadores para lápices	681
Agendas de profesorado	674
Arcilla para modelar	638
Arcos de segueta	685
Arena para modelar	641
Atriles de sobremesa	714
Barnices para pinturas	659
Barniz efecto agrietado pintura tiza	653
Barniz protector pintura tiza	654
Barras maquillaje	641
Bastidor lienzo	660
Betún de judea	659
Blocs de dibujo	699
Blocs de esbozos	704
Blocs de exámenes	673
Blocs de música	676
Blocs de trabajos manuales	668
Botes limpiapinceles	662
Caballetes de pintor	663
Carboncillos	658
Carritos portaplanos	699
Cartabones	687
Cartón	673
Cartón pluma	673
Cartones entelados	660
Cartones ondulados manualidades	666
Cartulinas	670
Cauchos de colores	684
Cera natural para acabados pintura tiza	654
Ceras de colores	620
Churrera para arcilla	638
Cola de silicona manualidades	664
Compases	691
Compases para pizarra	685
Complementos para encerados	685
Contornos relieve	654
Corchos para picado	684
Cuadernos de caligrafía	709
Cuadernos de estimulación	712
Cuadernos de matemáticas	710
Cuadernos de ortografía	712
Cuadernos de problemas	711
Cuadernos de profesorado	673
Delantal escolar	645
Diccionarios	712
Difuminos	658
Diluyentes de pinturas	659
Escalas	690
Escuadras	687
Esencia de trementina	659
Esferas	679
Espojas para pinturas a dedos	645
Filtro de colores	668
Filtros para picado	684
Figuras geométricas	714
Fijadores de pinturas	659
Flautas	677
Fundas forralibros	713
Globos	679
Globos terráqueos	679
Goma EVA manualidades	667
Gomas de borrar	696
Gomets	682
Instrumentos para modelar arcilla	637
Instrumentos para modelar plastilina	635
Juegos de reglas	689
Kit escolar	691
Kit Fofucha	684
Lápices cosméticos	643
Lápices de carboncillo	658
Lápices de cera	620
Lápices de cera acuarelables	624
Lápices de cera blanda	620



Lápices de cera textiles	624
Lápices de colores	611
Lápices de colores acuarelables	617
Lápices de grafito puro	658
Lápices pastel	634
Lienzos	660
Limpiapinceles	662
Maletines de lápices de colores	620
Maniquies	663
Mapas de España plantillas	690
Mapas mudos	715
Maquillajes	641
Máquina forradora de libros	714
Modelado arcilla	637
Normógrafos	691
Paletas de pintar	662
Paletas de pintar de papel	663
Paletinas de pintura	662
Pabillos para manualidades	682
Pantoneras	658
Papel acuarela	706
Papel autoadhesivo manualidades	665
Papel celofán	664
Papel charol	665
Papel crespón	666
Papel de dibujo	704
Papel metalizado	665
Papel milimetrado	705
Papel secante	706
Papel seda	665
Papel vegetal	708
Pastas para modelar	639
Pastas relieve	654
Pasteles lápices	634
Pegamentos purpurina	644
Pelos de seguetas	685
Perforadoras decorativas	684
Pinceles	660
Pinceles de agua	661
Pintura acuarela	654
Pintura cromada spray	656
Pinturas a dedos	645
Pinturas acrílicas	654
Pinturas al oleo	654
Pinturas efecto tiza	653
Pinturas látex	652
Pinturas metalizadas	652
Pinturas para cristal	653
Pinturas para tela	652
Pinturas técnicas	654
Planchas de picar	684
Plantillas curvas	691
Plantillas de rotulación	690
Plantillas mapas de España	690
Plásticos forralibros	713
Plastilinas	634
Plumiers escolares	619
Plumillas de dibujo	657
Plumines caligrafía	657
Portagomas	698
Portaplanos	699
Portaplumas	657
Protector de lápices	696
Punzones para picar	684
Purpurinas	643
Purpurinas pegamentos	644
Reglas	685
Reglas para pizarras	685
Rollos plástico forralibros	713
Rotuladores escolares de colores	625
Rotuladores para decoración	631
Seguetas	685
Semicírculos	688
Sets de pasta para modelar	640
Sets de pintura	663
Tabla periódica	714
Tablas de marquetería	685
Tablillas enteladas	660
Témperas escolares	648
Témperas escolares líquidas	648
Témperas escolares sólidas	651
Tintas chinas	656
Tizas para pizarras	633
Tizas para suelo	633
Tizas pastel	634
Torneta para modelar	639
Transfer de imágenes	659
Transfer de imágenes pintura tiza	654
Transportadores de ángulos	688
Tubos portaplanos	699

ALPINO

Nuevos lápices
más
resistentes

Preparados para los "héroes" de la clase

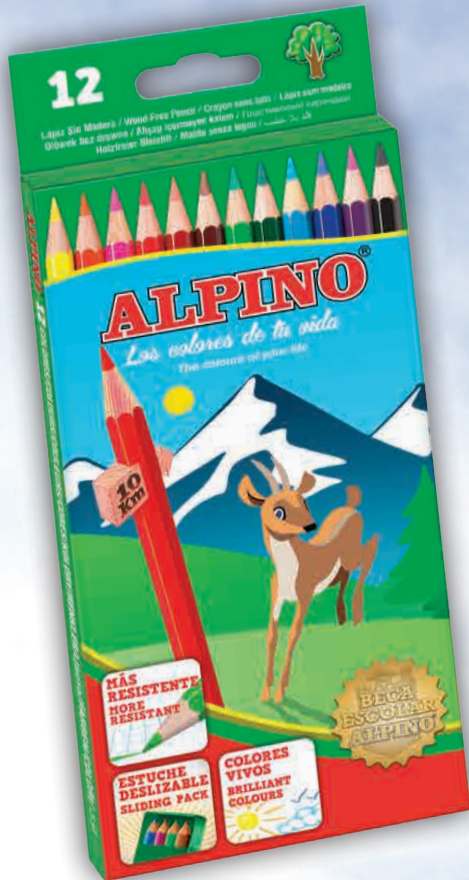

Los nuevos lápices **ALPINO** ahora son más resistentes.

Gracias a su innovador sistema de producción EPS (Extrusion Production System) las minas quedan adheridas totalmente al cuerpo del lápiz. Esto les confiere una alta resistencia a la rotura cuando se presiona para colorear y al afilarlos.



Más limpios

Su mina compactada desprende menos residuos que las minas convencionales dando como resultado trabajos más limpios.



Colores vivos y cubrientes

Una amplia gama de colores para llenar las aulas de creatividad.



Respetuosos con el medio ambiente

Fabricados con materias primas provenientes de materiales reciclados.



Sorteamos
30 BECAS ESCOLARES
de 1.000€ para la educación de los niños.

Más información en: www.becasalpino.com

ALPINO

Los colores de tu vida

ÍNDICE DE ICONOS LÁPICES DE COLORES - ROTULADORES



Triangular



Hexagonal



Punta Fina-Slim



Punta media



Cuadrado



Punta irrompible



Punta gruesa-Jumbo



Lavable



Redondo



Colores intensos



Doble punta



Sacapuntas gratis



CÓD.	REF.	UDS./CAJA	
34245	LC01	12 LÁPICES	2,07€
34246	LC03	18 LÁPICES	3,09€
34247	LC04	24 LÁPICES	3,97€

Lápices de colores

Colores intensos. Ideales para escolares. Mina extra resistente. Escritura suave y uniforme. Caja de cartón plastificada. Altura del lápiz: 174,5 mm. Diámetro del lápiz: 5,6 mm. Diámetro de la mina: 2,9 mm.



MINI



CÓD.	REF.	
77474	LC10	0,87€

Lápices de colores Mini

Colores intensos. Ideales para escolares. Pequeños y compactos, se pueden llevar en cualquier lugar. Escritura suave y uniforme. Caja de cartón plastificada con 6 lápices. Altura de lápiz: 90 mm. Diámetro del lápiz: 7,5 mm. Diámetro de la mina: 4 mm.



CÓD.	REF.	
34249	LC02	5,73€

Lápices de colores triangulares Jumbo

Colores intensos. Especial para niños que comienzan a pintar. Fácil sujeción gracias a su forma triangular. Mina extra resistente. Caja de cartón de 12 lápices con sacapuntas. Altura del lápiz: 174,5 mm. Diámetro del lápiz: 9,6 mm. Diámetro de la mina: 5 mm.

ALPINO



Lápices de colores

Lápices hexagonales de alta calidad. Alta resistencia a la rotura. Madera de cedro. Colores vivos y brillantes. Estuche de cartón. LÁPICES CORTOS. Altura del lápiz: 88 mm. Diámetro del lápiz: 6,9 mm. Diámetro de la mina: 3 mm. LÁPICES LARGOS. Altura del lápiz: 175 mm. Diámetro del lápiz: 7 mm. Diámetro de la mina: 3 mm.

CÓD.	UNIDADES		
28324	6 LÁPICES CORTOS	24	0,79€
28326	6 LÁPICES LARGOS	24	1,31€
28325	12 LÁPICES CORTOS	24	1,44€
28327	12 LÁPICES LARGOS	1	2,11€
28328	18 LÁPICES LARGOS	12	3,32€
28329	24 LÁPICES LARGOS	12	3,99€
25717	30 LÁPICES LARGOS	1	4,78€



ALPINO



CÓD.
78312 5,43€

Lápices de colores Flip box

Lápices hexagonales de alta calidad. Madera de cedro. Colores vivos y brillantes. Original estuche de cartón duro forrado de gran durabilidad. Pack de 24 lápices de colores. Altura del lápiz: 175 mm. Diámetro de lápiz: 6,9 mm. Diámetro de la mina: 3 mm.

ALPINO



CÓD.
28491 7,45€

Lápices de colores triangulares

Maxilápices para aprender a dibujar. Forma triangular que se adapta perfectamente a los dedos del niño proporcionando una escritura firme y correcta. Mina gruesa de 5,4 mm de diámetro, resistente a la rotura. Caja de cartón de 12 lápices. Altura del lápiz: 175 mm. Diámetro del lápiz: 10 mm. Diámetro de la mina: 5 mm.

ALPINO



CÓD.	UNIDADES/CAJA	
43410	12 LÁPICES	2,89€
43411	24 LÁPICES	5,46€

Lápices de colores triangulares

Lápices de colores triangulares para el correcto aprendizaje de los más pequeños, con mina gruesa de 3,3 mm resistencia al agua. Caja de cartón. Altura del lápiz: 175 mm. Diámetro del lápiz: 7 mm. Diámetro de la mina: 3 mm.

ALPINO



SCHOOL PACK



CÓD.
62774 20,15€

Lápices de colores Classbox

Escritura suave. Alta resistencia a la rotura. Colores brillantes. Pack de 132 + 12 lápices de colores (12 colores x 12 unidades). Ideal para las clases. Altura del lápiz: 175 mm. Diámetro del lápiz: 6,9 mm. Diámetro de la mina: 3 mm.

ALPINO



SCHOOL PACK



CÓD.
59107 40,91€

Lápices de colores Classbox

Escritura suave. Alta resistencia a la rotura. Colores brillantes. Pack de 288 lápices de colores (12 colores x 24 unidades). Ideal para las clases. 6 sacapuntas incluidos. Altura del lápiz: 175 mm. Diámetro del lápiz: 6,9 mm. Diámetro de la mina: 3 mm.

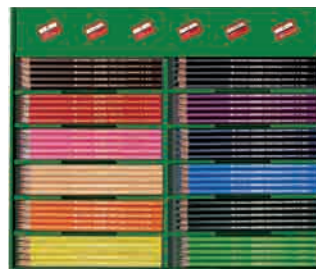

ALPINO



CÓD.
62695 3,68€

Lápices de colores Metalix

Lápices hexagonales en fabulosos colores metalizados brillantes. Escritura suave. Resistencia a la rotura. Ideales para pintar y decorar fondos oscuros. Caja de 12 colores surtidos. Altura del lápiz: 175 mm. Diámetro del lápiz: 6,9 mm. Diámetro de la mina: 3 mm.

CARAN D'ACHE

Genève



CÓD.	REF.	UNIDADES / CAJA	
79533	1291-706	6 LÁPICES	4,31€
79532	1291-712	12 LÁPICES	7,25€

Lápices de colores permanentes

Lápices de colores permanentes con recubrimiento de barniz a base de agua. Colores luminosos. Creados especialmente para la enseñanza artística, la práctica del dibujo y el coloreado. Resistentes a la rotura. Fabricados con madera de cedro de 1ª calidad, certificada FSC. Mina blanda y resistente. Caja metálica. Altura del lápiz: 175 mm. Diámetro del lápiz: 8 mm. Diámetro de la mina: 2,8 mm.



SACAPUNTAS GRATIS



CÓD.	UNIDADES/CAJA	TIPO	
33948	12 LÁPICES	SLIM	4,97€
33949	24 LÁPICES	SLIM	9,05€
49043	10 LÁPICES*	JUMBO	10,41€

*Sacapuntas gratis.

Lápices de colores triangulares Noris Club

Lápices de color triangulares. En estuche de cartón. Afilado fácil con todos los sacapuntas. Sistema con mina ABS, que incrementa un 30% su resistencia a la rotura. Lápices ecológicos, con madera procedente de bosques de gestión sostenible. Altura de lápiz: 175 mm. Diámetro del lápiz jumbo: 9 mm. Diámetro de la mina jumbo: 4 mm.

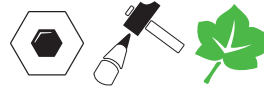

CÓD.	UNIDADES/CAJA	
78082	12 LÁPICES	2,91€
78083	24 LÁPICES	5,52€

Lápices de colores Noris colour

Lápices de diseño hexagonal con superficie suave y ergonómica. Mayor resistencia a la rotura. Diseño a rayas negras y del color de la mina. Lápices ecológicos fabricados con material WOPLEX, en madera procedente de bosques de gestión sostenible. Con certificado PEFC. Estuche de cartón con 12 lápices en colores surtidos. Altura del lápiz: 175 mm. Diámetro del lápiz: 7 mm. Diámetro de la mina: 3 mm.

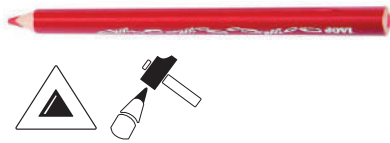

CÓD.	
75161	4,95€

Lápices de colores Maxi Jovi

Lápices de colores de gran tamaño. Fabricados en madera, tienen forma triangular para un mejor agarre. Ideal para los más pequeños. Muy resistentes. Caja de 12 colores surtidos. Altura de lápiz: 175 mm. Diámetro del lápiz: 10 mm. Diámetro de la mina: 5 mm.



CÓD.	
90239	1,87€

Lápices de colores

Lápices de colores fabricados en madera, con forma hexagonal. Ideales para dibujar y colorear. Garantizan colores uniformes, suaves y brillantes. Caja de 12 colores surtidos. Altura de lápiz: 175 mm. Diámetro del lápiz: 8 mm. Diámetro de la mina: 3 mm.



CÓD.	UNIDADES/CAJA	
33930	12 LÁPICES	10,23€
33931	24 LÁPICES	23,15€

Lápices de colores Ergosoft

Lápices de color triangulares. Afilado fácil con todos los sacapuntas. En estuche exclusivo de plástico con apoyo. Sistema con mina ABS, que incrementa un 30% su resistencia a la rotura. Lápices ecológicos, con madera procedente de bosques de gestión sostenible. Altura del lápiz: 175 mm. Diámetro del lápiz: 7 mm. Diámetro de la mina: 3 mm.



CÓD.	UNIDADES/CAJA	
31227	12 LÁPICES	3,12€
31228	24 LÁPICES	6,29€

Lápices de colores Stilnovo

Lápices de colores intensos. Con recuadro en lateral para escribir el nombre. Certificado FSC. Caja de cartón. Altura del lápiz: 175 mm. Diámetro del lápiz: 7 mm. Diámetro de la mina: 3,3 mm.



CÓD.	
79515	4,64€

Lápices de colores Stilnovo Bicolor

Lápices bicolor, con mina doble, en colores intensos. Certificado FSC. Caja de cartón de 12 lápices que contiene 24 colores (cada lápiz tiene 2 colores, uno por cada extremo). Altura del lápiz: 175 mm. Diámetro del lápiz: 7 mm. Diámetro de la mina: 3,3 mm.



CÓD.	
79513	4,08€

Lápices de colores Stilnovo Tri

Lápices de colores intensos fabricados en madera procedente de explotaciones forestales sostenibles. Forma triangular. Con espacio para personalizarlos con el nombre. Mina super resistente y de larga duración. 12 colores. Caja de cartón. Altura del lápiz: 175 mm. Diámetro del lápiz: 6,8 mm. Diámetro de la mina: 3,3 mm.



GIOTTO



CÓD.
58477 7,88€

Lápices de colores Stilnovo Mega Tri

Lápices de colores fabricados en madera. Forma triangular. Cuerpo del color de la mina. Mina gruesa de 5,5 mm, super resistente y de larga duración. Ideal para los más pequeños. Caja de 12 colores surtidos. Altura del lápiz: 176 mm. Diámetro del lápiz: 10 mm. Diámetro de la mina: 5,5 mm.

GIOTTO



CÓD.
62819 2,36€

Lápices de colores Elios

Lápices de colores libres de madera. Forma triangular. Cuerpo del color de la mina. Mina súper resistente de 3,3 mm de diámetro. Fáciles de afilar, no produce astilla en caso de rotura. Caja de 12 colores surtidos vivos y brillantes. Altura del lápiz: 175 mm. Diámetro del lápiz: 7mm. Diámetro de la mina: 3,3 mm.

GIOTTO



CÓD.	UNIDADES	
67875	12 LÁPICES	2,33€
67876	24 LÁPICES	4,65€

Lápices de colores 3.0

Lápices de colores hexagonales realizados en madera de alta calidad. Colores vivos y intensos, ideales para el uso en la escuela primaria. Cuerpo lacado en el color de la mina con espacio para personalizarlo con el nombre. Altura del lápiz: 175 mm. Diámetro del lápiz: 6,8 mm. Diámetro de la mina: 3 mm. Caja de cartón. Colores surtidos.

GIOTTO



CÓD.	UNIDADES	
67877	12 LÁPICES	4,29€
67878	24 LÁPICES	7,20€

Lápices de colores 3.0

Lápices de colores hexagonales realizados en madera de alta calidad. Colores vivos e intensos, ideales para el uso en la escuela primaria. Cuerpo lacado en el color de la mina con espacio para personalizarlo con el nombre. Altura del lápiz: 175 mm. Diámetro del lápiz: 6,8 mm. Diámetro de la mina: 3 mm. Bote metálico.

GIOTTO



CÓD.
67879 16,30€

Lápices de colores 3.0 Schoolpack

Lápices de colores hexagonales realizados en madera de alta calidad. Colores vivos e intensos, ideales para el uso en la escuela primaria. Cuerpo lacado en el color de la mina con espacio para personalizarlo con el nombre. Altura del lápiz: 175 mm. Diámetro del lápiz: 6,8 mm. Diámetro de la mina: 3 mm. Bote de plástico de 84 unidades.

GIOTTO



CÓD.
67880 37,27€

Lápices de colores Schoolpack

Lápices de colores hexagonales realizados en madera de alta calidad. Colores vivos e intensos, ideales para el uso en la escuela primaria. Cuerpo lacado en el color de la mina con espacio para personalizarlo con el nombre. Altura del lápiz: 175 mm. Diámetro del lápiz: 6,8 mm. Diámetro de la mina: 3 mm. Colores alegres e intensos. Caja de plástico de 192 unidades. 12 colores por 16 unidades.

GIOTTO

SCHOOL PACK



CÓD.
78295 53,16€

Lápices de colores Schoolpack

Lápices de colores hexagonales, barnizados en el color de la mina con esquinas plateadas. Mina de calidad superior de 3,3 mm de diámetro. Fáciles de afilar, ideales para el colegio. Disponen de espacio para escribir el nombre. Colores alegres e intensos. Caja de plástico de 192 unidades. 12 colores por 16 unidades.

GIOTTO be-bé



LAVABLE



RECOMENDADO

CÓD.	UNIDADES/CAJA	
36354	6 LÁPICES	8,00€
36355	12 LÁPICES	12,59€

Lápices de colores be-bé

Lápices de colores ideales para los más pequeños. Colores llamativos, suaves y fáciles de usar. Seguros, superlavables y fáciles de afilar. Caja de cartón. Altura del lápiz: 104 mm. Diámetro del lápiz: 10,3 mm. Diámetro de la mina: 6,25 mm.

TESTADO DERMATOLÓGICAMENTE





SCHOOL PACK

TESTADO DERMATOLÓGICAMENTE

CÓD. 79129 35,21€

Super lápices School Pack be-bé

Lápices de colores ideales para los más pequeños. Realizados con madera de cedro de California. Mina gigante de 0,7 mm. Colores llamativos. Extra suaves, permiten extender con facilidad y rapidez el color. Cómodos de usar. Seguros, superlavables y fáciles de afilar. Capuchón de seguridad de plástico con un sistema anti-mordedura. Dermatológicamente testados. Caja de 36 lápices en colores surtidos + 3 sacapuntas. Altura del lápiz: 104 mm. Diámetro del lápiz: 10,3 mm. Diámetro de la mina: 6,25 mm.



CÓD. 75364 5,85€

Lápices de colores

Lápices de colores ideales para los más pequeños (a partir de 2 años). Caja de cartón de 12 lápices de colores Ecolution. Afilado fácil. Colores intensos. Mina ultra resistente. Altura del lápiz: 175 mm. Diámetro del lápiz: 7 mm. Diámetro de la mina: 3 mm.

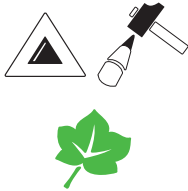

CÓD. 38205 4,34€

Lápices de colores

Lápices de color con cuerpo hexagonal. Ecolution. Hechos con un 50% de material reciclado. Ultrarresistentes y fáciles de afilar. No se astillan. Resistentes a los mordiscos. Colores vivos y con gran poder de cobertura. Recomendados a partir de 5 años. Caja de cartón de 12 lápices de colores. Altura de lápiz: 175 mm. Diámetro de lápiz: 7 mm. Diámetro de la mina: 3 mm.



CÓD.	UNIDADES/CAJA	
57037	12 LÁPICES	2,52€
57038	18 LÁPICES	3,78€
57039	24 LÁPICES	4,71€

Lápices de colores

Lápices de color con cuerpo hexagonal. Tropicolors. De resina sintética, producidos sin madera. Resistentes a las mordeduras. Afilado fácil. Colores intensos. Altura del lápiz: 175 mm. Diámetro del lápiz: 8 mm. Diámetro de la mina: 4 mm.



CAJA METÁLICA

CÓD. 62792 9,18€

Lápices de colores

Lápices de color de madera con cuerpo redondo. 50% hecho con materiales reciclados. Libres de PVC. Mina resistente y altamente pigmentada. Gran capacidad de cobertura. Fáciles de sacar punta. Colores intensos. Caja metálica de 24 lápices de colores surtidos. Altura del lápiz: 175 mm. Diámetro del lápiz: 7,2 mm. Diámetro de la mina: 3,2 mm.



CÓD.	UNIDADES/CAJA	
79643	12 LÁPICES	4,68€
79644	18 LÁPICES	7,04€

Lápices de colores triangulares Trio Slim

Lápices de colores de madera con forma triangular para mejor agarre de los niños. Estuche de cartón. Colores brillantes. Altura del lápiz: 175 mm. Diámetro del lápiz: 8 mm. Diámetro de mina: 4 mm.



CÓD.	UNIDADES/CAJA	
28514	12 LÁPICES	5,57€
28517	18 LÁPICES	8,25€

Lápices de colores triangulares Trio Thick

Lápiz de color con forma triangular para mejor agarre. Ideal para niños pequeños al colorear más rápido. Estuche de cartón. Colores intensos. Altura del lápiz: 175 mm. Diámetro del lápiz: 8 mm. Diámetro de la mina: 4,2 mm.





CÓD. 53902 5,45€

Lápices de colores

Lápices de colores con forma triangular ideales para niños pequeños. Caja inteligente, irrompible, con mecanismo de apertura con pulsador. Incluye goma y sacapuntas. Caja de plástico de 12 colores surtidos. Altura del lápiz: 175 mm. Diámetro del lápiz: 7 mm. Diámetro de la mina: 5 mm.



CÓD.	UNIDADES/CAJA	
43248	12 LÁPICES	3,00€
43249	24 LÁPICES	5,55€

Lápices de colores triangulares

Lápices de color con forma triangular para un mejor agarre. Ideal para niños pequeños. Mina resistente. Caja de cartón. Altura del lápiz: 175 mm. Diámetro del lápiz: 7 mm. Diámetro de la mina: 5 mm.

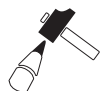

CÓD.	UNIDADES/CAJA	
49290	12 LÁPICES	2,94€
49291	24 LÁPICES	5,90€
52192	36 LÁPICES	8,84€
52193	48 LÁPICES	11,78€

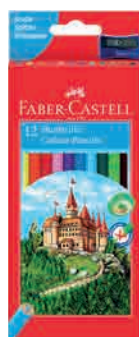

Lápices de colores

Ecolápices de color con forma hexagonal. Fabricados a partir de madera 100% reforestada gestionada de forma sostenible. Colores intensos y brillantes de aplicación extra suave. Mina protegida contra la rotura por el proceso especial de encolado SV. Fáciles de afilar. Sacapuntas de regalo. Caja de cartón. Altura del lápiz: 175 mm. Diámetro del lápiz: 7,42 mm. Diámetro de la mina: 3,25 mm.



CAJA METÁLICA

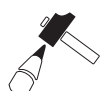

CÓD.	UNIDADES/CAJA	
75344	12 LÁPICES	6,45€
75345	24 LÁPICES	12,90€
75346	36 LÁPICES	19,35€

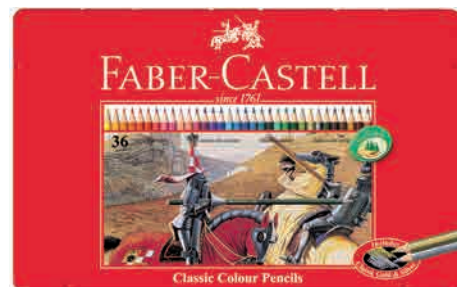

Lápices de colores

Ecolápices de color de alta calidad con forma hexagonal. Colores intensos y brillantes de aplicación extra suave. Mina protegida contra la rotura por el proceso especial de encolado SV. Con espacio para escribir el nombre. Estuche de metal. Altura del lápiz: 175 mm. Diámetro del lápiz: 8 mm. Diámetro de la mina: 3,3 mm.



CAJA METÁLICA



CÓD.	UNIDADES	
57058	12 LÁPICES	15,84€
57059	24 LÁPICES	31,64€

Lápices de colores Polycolor

Lápiz de color profesional, ideal para un uso artístico, con pigmentos de alta calidad muy resistentes a la luz. Fáciles de usar y adaptables a todas las técnicas de diseño. De colores intensos y brillantes, resistentes al agua. Caja de metal.



liderpape

Lápices de colores acuarelables
Lápices de colores hexagonales para acuarelar. Ideales para uso escolar. Con colores intensos y brillantes que permiten usar los lápices de forma convencional o bien mojarlos para obtener un acabado acuarela. Caja de cartón de 12 lápices. Cuerpo del color de la mina. Altura de lápiz: 174, 5 mm. Diámetro de lápiz: 7 mm. Diámetro de la mina: 4 mm.

CÓD.	REF.	UNIDADES/CAJA	PRECIO
77473	LC09	12 LÁPICES	3,13€



BIC

Lápices de colores acuarelables
Lápices de colores hexagonales solubles en agua para lograr un efecto de acuarela. Colores vivos y una excelente cobertura. Fáciles de afilar. Caja de cartón de 24 lápices. Cuerpo del color de la mina. Altura de lápiz: 175 mm. Diámetro de lápiz: 7 mm. Diámetro de la mina: 2,9 mm.

CÓD.	UNIDADES/CAJA	PRECIO
38206	24 LÁPICES	7,72€

GIOTTO



CÓD.	UNIDADES/CAJA	PRECIO
59884	12 LÁPICES	4,92€
59885	24 LÁPICES	9,72€

Lápices de colores acuarelables

Lápices para acuarelar. Permiten lograr efectos artísticos. Colores intensos y brillantes. Mina acuarelable de calidad superior con cuerpo del mismo color de la mina. Mina de 3,3 mm. Altura del lápiz: 178 mm. Diámetro del lápiz: 7 mm. Diámetro de la mina: 3,3 mm.



FABER-CASTELL

CAJA METÁLICA

Lápices de colores acuarelables
Ecolápices de color fabricados a partir de madera 100% reforestada gestionada de forma sostenible. Forma triangular ergonómica y zona de agarre patentada para una escritura cómoda y segura, ideal para niños. Aptos para diestros y zurdos. Su mina altamente pigmentada ofrece colores súper intensos. Mina protegida contra la rotura por el proceso especial de encolado SV. Colores brillantes y acuarelables. Fáciles de afilar. Lavable de la mayoría de los tejidos. Con espacio para escribir el nombre. Caja metálica. Altura del lápiz: 175 mm. Diámetro del lápiz: 8 mm. Diámetro de la mina: 3,3 mm.

CÓD.	UNIDADES/CAJA	PRECIO
79904	12 LÁPICES	9,71€
79905	24 LÁPICES	19,32€



FABER-CASTELL

SACAPUNTAS GRATIS

Lápices de colores acuarelables
Ecolápices de color con forma hexagonal. Fabricados a partir de madera 100% reforestada gestionada de forma sostenible. Colores intensos y brillantes de aplicación extra suave. Mina protegida contra la rotura por el proceso especial de encolado SV. Fáciles de afilar. Contiene dos colores metálicos. Sacapuntas de regalo. Caja de cartón. Altura del lápiz: 175 mm. Diámetro del lápiz: 7,42 mm. Diámetro de la mina: 3,3 mm.

CÓD.	UNIDADES / CAJA	PRECIO
52194	12 LÁPICES	5,37€
52195	24 LÁPICES	10,74€

CARAN PACHE
Genève

CÓD.	REF.	UNIDADES/CAJA	PRECIO
79529	1290-706	6 LÁPICES	5,54€
79527	1290-712	12 LÁPICES	9,23€
79528	1290-718	18 LÁPICES	12,92€

Lápices de colores acuarelables

Lápices acuarelables con recubrimiento de barniz a base de agua. Colores luminosos. Creados especialmente para la enseñanza artística, la práctica del dibujo, de la acuarela y el coloreado. Resistentes a la rotura. Fabricados con madera de cedro de 1ª calidad, certificada FSC. Mina blanda y resistente. Caja de cartón. Altura del lápiz: 175 mm. Diámetro del lápiz: 8 mm. Diámetro de la mina: 2,8 mm.



CARAN PACHE

Genève



CAJA METÁLICA



CÓD.	REF.	UNIDADES/CAJA	
79530	1290-312	12 LÁPICES	13,53€
79531	1290-318	18 LÁPICES	19,68€

Lápices de colores acuarelables

Lápices acuarelables con recubrimiento de barniz a base de agua. Colores luminosos. Creados especialmente para la enseñanza artística, la práctica del dibujo, de la acuarela y el coloreado. Resistentes a la rotura. Fabricados con madera de cedro de 1ª calidad, certificada FSC. Mina blanda y resistente. Caja metálica. Altura del lápiz: 175 mm. Diámetro del lápiz: 8 mm. Diámetro de la mina: 2,8 mm.



CÓD.	UNIDADES	
57184	12 LÁPICES	20,40€
57185	18 LÁPICES	32,33€
57186	30 LÁPICES	54,50€
57187	80 LÁPICES	136,61€



Lápices de colores acuarelables Primalo

Especialmente indicado para artistas. Lápiz hexagonal de mina dura de 3 mm. Madera de cedro de California. Alta pigmentación. Indicados para papel, cartón, madera, piedra, cuero, barro y tejido. No apto para soportes lisos (vidrios, plástico y papel fotográfico). Caja metálica.

ALPINO



CAJA METÁLICA



CÓD.	
26773	22,25€

Lápices de colores acuarelables

En estuche metálico. Permiten utilizar el lápiz de forma convencional, con una pigmentación superior o bien mojando el lápiz para obtener un acabado en acuarela. Se puede mojar directamente la punta del lápiz o acuarelar con un pincel. Caja metálica de 36 lápices. Altura del lápiz: 175 mm. Diámetro del lápiz: 7 mm. Diámetro de la mina: 3 mm.



CÓD.	UNIDADES/CAJA	
33928	12 LÁPICES	15,50€
33929	24 LÁPICES	34,29€

Lápices de colores acuarelables Ergosoft

Lápices de color triangulares acuarelables. Mina blanda. Fáciles de afilar. Sistema con mina ABS, que incrementa un 30% su resistencia a la rotura. Lápices ecológicos, con madera procedente de bosques de gestión sostenible. Caja de plástico. Altura del lápiz: 175 mm. Diámetro del lápiz: 7 mm. Diámetro de la mina: 3 mm.



LYRA



CAJA METÁLICA

CÓD.	
57060	16,28€

Lápices de colores acuarelables

Lápices pastel profesionales para acuarelar. Adecuados para todas las técnicas de dibujo artístico. Disponibles en colores intensos y brillantes con pigmentos de alta resistencia a la luz. Dotados de una mina gigante. Se pueden acuarelar gracias a la presencia de emulsionantes cerosos. En estuche metálico. 12 colores surtidos. Altura del lápiz: 172 mm. Diámetro del lápiz: 8 mm. Diámetro de la mina: 4 mm.





CÓD.
78314 21,02€

Plumier escolar cremallera

Plumier metálico con cremallera. 1 compartimento. Con ecolápices acuarelables en colores brillantes y con cuerpo ergonómico de forma triangular. Minas completamente solubles en agua. Minas protegidas contra rotura por el proceso especial de encolado SV. Con espacio para poner el nombre. Contiene: 16 lápices de colores, 1 lápiz de grafito y un sacapuntas. Color rojo.



CÓD.
78315 37,68€

Plumier escolar maletín

Plumier escolar metálico en forma de maletín. 1 compartimento. Con ecolápices acuarelables Jumbo en colores brillantes y con cuerpo ergonómico de forma triangular. Minas completamente solubles en agua, protegidas contra rotura por el proceso especial de encolado SV. Con espacio para poner el nombre. Contiene: 18 lápices de colores Jumbo, 1 lápiz de grafito Jumbo, 1 vaso plegable Click&Go, 1 pincel Click&Go, 1 sacapuntas y tres postales para colorear. Color rojo.

ALPINO

CÓD.
62779 18,08€

Plumier cremallera pequeño

Plumier fabricado en tela con doble cremallera. Tamaño pequeño. Contiene: 12 lápices de colores, 10 rotuladores, 1 lápiz de grafito, 2 bolígrafos (azul y rojo), 1 goma de borrar, 1 sacapuntas, 1 tijeras, 4 reglas y 1 compás. Color rojo.



ALPINO

CÓD.
62778 23,79€

Plumier escolar velcro 4 en 1

Completo plumier 4 en 1: contiene 4 estuches extraíbles en su interior. Estuche rojo: 12 lápices de colores. Estuche verde: 10 rotuladores. Estuche amarillo: 1 lápiz junior, 2 bolígrafos, 1 goma y 1 sacapuntas. Estuche azul: 1 tijeras, 1 compás y 1 regla. Color verde.



CÓD.
49502 46,52€

Plumier escolar cremallera grande

Plumier de cremallera doble fabricado en tela. Con dos pisos. Tamaño grande. Contiene: 24 lápices de colores, 20 rotuladores y accesorios de escritura. Color azul.



OFFISYS

CÓD.	COLOR	
29051	AZUL	4,43€
29054	CORAL	4,43€
29052	TRANSPARENTE	4,43€
29053	VERDE	4,43€



Plumier plástico

Plumier de polipropileno translúcido. Cierre por lengüeta. Medidas: 195 x 145 x 65 mm. No incluye accesorios.

LYRA



CÓD.

47460 217,85€

Maletín de madera

- 96 lápices de colores profesionales,
- 1 lápiz negro,
- 3 lápices de grafito Aquarell,
- 1 cuchilla,
- 1 goma,
- 1 tabla de mezclar,
- 1 sacapuntas,
- 1 pincel nº 5 y
- 1 pincel nº 8.

LYRA



CÓD.

47461 217,85€

Maletín de madera

- 68 lápices de colores profesionales,
- 10 lápices de colores para artistas en tonos grises,
- 22 lápices especiales,
- 1 goma moldeable,
- 1 cuchilla y
- 1 tabla para mezclar.

LÁPICES DE CERA BLANDA



lilderpape

SACAPUNTAS
GRATIS
*24 colores

CÓD.	REF.	UNIDADES/CAJA	
77472	BD24	6 COLORES	1,76€
36167	BD01	12 COLORES	2,48€
36168	BD02	18 COLORES	3,99€
36169	BD03	24 COLORES + SACAPUNTAS + PORTACERAS*	5,52€

Lápices cera blanda

Lápices de cera blanda con colores intensos y cubrientes. De trazo suave, permiten mezclar los colores con facilidad. Pueden usarse en seco o húmedos. Con forma hexagonal para una fácil sujeción. Con papel antimanchas alrededor de la cera. Indicadas para papel, cartón o lienzo. Ideales para uso escolar. Altura de la cera: 75 mm. Diámetro de la cera: 12 mm.

ALPINO



CÓD.

43261 3,17€

**Lápices cera semiblanda**

Ceras semiblandas triangulares perfectas para iniciarse en el dibujo. Su forma triangular facilita el correcto agarre de la cera. Caja de 12 lápices. Altura de la cera: 89 mm. Diámetro de la cera: 11 mm.

ALPINO



CÓD.

CÓD.	UNIDADES/CAJA	
25705	12 LÁPICES	2,60€
25707	24 LÁPICES	5,19€

**Lápices cera semiblanda**

Lápices de cera suaves y deslizantes. Colores intensos. Barritas resistentes (ceras semiblandas). No manchan. Se pueden mezclar. Altura de la cera: 80 mm. Diámetro de la cera: 12 mm.

Maped



CÓD.

67809 2,05€

**Lápices cera semiblanda**

Lápices de cera Jumbo de gran calidad. Colores vivos. Fácil agarre, ideal para manos pequeñas. Puño con papel para mayor limpieza. A partir de 2 años. Altura de la cera: 90 mm. Diámetro de la cera: 13 mm.



SCHOOL PACK



CÓD. 75447 43,29€

Lápices cera blanda

Colores intensos y cubrientes. No dejan partículas. Cremosas y de trazo suave. Los colores se pueden mezclar. Formato escolar, ideal para tenerlos ordenados en clase. Caja de 288 unidades, 24 lápices por 12 colores surtidos. Altura de la cera: 53 mm. Diámetro de la cera: 10 mm.



CÓD.	UNIDADES/CAJA	PRECIO
04398	6 LÁPICES	10 1,34€
04395	12 LÁPICES	10 2,58€
04396	24 LÁPICES	5 5,15€

Lápices cera blanda

Colores vivos y cubrientes. No dejan partículas. Extraordinariamente cremosas. Trazo muy suave. Los colores se pueden mezclar. Altura de la cera: 53 mm. Diámetro de la cera: 10 mm.



CAJA DE 12 UNIDADES MONOCOLOR

CÓD.	COLOR	PRECIO
22269	AMARILLO CLARO	2,33€
22267	AMARILLO LIMÓN	2,33€
22271	AZUL CELESTE	2,33€
78761	AZUL COBALTO	2,33€
22257	AZUL PRUSIA	2,33€
22255	AZUL TURQUESA	2,33€
22256	AZUL ULTRAMAR	2,33€
22245	BLANCO	2,33€
22250	CARMIN PERMANENTE	2,33€
73633	CELESTE CLARO	2,33€
78768	GRIS	2,33€
78763	LILA	2,33€
22270	NARANJA	2,33€
22264	NEGRO	2,33€
22262	OCRE	2,33€
73634	OCRE MADERA	2,33€
25838	PARDO	2,33€
10422	PLATA	2,33€
22249	ROJO ESCARLATA	2,33€
78766	TIERRA SOMBRA NATURAL	2,33€
78767	TIERRA SOMBRA TOSTADO	2,33€



CAJA DE COLORES SURTIDOS

CÓD.	UNIDADES/CAJA	PRECIO
04483	6 LÁPICES	1,35€
04477	10 LÁPICES	1,94€
04479	15 LÁPICES	2,90€
04480	24 LÁPICES	4,38€
04481	30 LÁPICES	6,29€
04482	50 LÁPICES	13,55€

CÓD.	COLOR	PRECIO
22259	VERDE AMARILLENTO	2,33€
78764	VERDE AMARILLO CLARO	2,33€
22260	VERDE AZULADO	2,33€
73632	VERDE AZULADO OSCURO	2,33€
22261	VERDE ESMERALDA	2,33€
78765	VERDE MUSGO	2,33€
22258	VERDE NATURAL	2,33€
78762	VERDE PRIMAVERA	2,33€

Lápices cera blanda

Se distinguen por su suavidad y resistencia a la luz. Los colores se mezclan con facilidad permitiendo su utilización sobre todo tipo de superficies porosas. Altura de la cera: 60 mm. Diámetro de la cera: 10 mm.



SCHOOL PACK



CÓD. 59108 37,23€

Lápices cera blanda

Se distinguen por su suavidad y resistencia a la luz. Los colores se mezclan con facilidad permitiendo su utilización sobre todo tipo de superficies porosas. Resistentes al agua. Caja de cartón con 192 unidades, 16 colores y 12 ceras por color. Formato ideal para el colegio. Altura de la cera: 60 mm. Diámetro de la cera: 10 mm.



SCHOOL PACK



CÓD. 70034 27,75€

Lápices cera blanda

Ceras blandas redondas, de colores vivos y luminosos. Trazo suave y homogéneo. Permiten la técnica del esgrafiado y difuminado. Los colores se pueden mezclar y son agradables de rayar. Adecuado para todas las edades. Ideal para uso escolar. Caja de 144 ceras, 12 unidades por 12 colores. Altura de la cera: 58 mm. Diámetro de la cera: 10 mm.



PLASTIDECOR



CÓD.	UNIDADES/CAJA		
11903	6 LÁPICES	1	1,38€
11904	12 LÁPICES	12	2,49€
11905	18 LÁPICES	1	3,64€
13267	24 LÁPICES	1	4,65€
57071	36 LÁPICES	1	7,44€

Lápices cera

Los colores se pueden mezclar entre sí. No se rompen. Se pueden borrar. Indicados para uso escolar. Se les puede sacar punta. No ensucian.



PLASTIDECOR



CÓD.
79479 2,82€



Lápices cera pastel y metálicos

Lápices de cera resistentes. Los colores se pueden mezclar entre sí. No se rompen. Se pueden borrar. No ensucian. Indicados para uso escolar. Caja de 12 lápices, con 10 colores pastel y 2 metálicos.

PLASTIDECOR



SCHOOL PACK



CÓD.
59548 48,58€



Lápices cera

Barrita plástica limpia y resistente. Buena capacidad cubriente. Se puede borrar y afilar como un lápiz. No ensucian. Recomendado para niños mayores de 2 años. Caja de gran formato ideal para uso escolar. Caja de 352 unidades; 22 lápices por 16 colores.



CÓD.
46755 6,80€

Lápices cera

Caja de 12 ceras Turn & Colour Bic Kids. La mina permanece sujeta cuando se gira hasta su tope. El cuerpo de plástico extra limpio, impide que se rompa la mina. Cera giratoria: no necesita sacarle la punta.

PLASTIDECOR



LAVABLE

CÓD.
27269 3,45€



Lápices cera Peques

Caja de 12 lápices triangulares, lo que facilita el aprendizaje de la escritura a los preescolares. Son más blandas, no necesitan apretarse para escribir, no ensucian y son lavables en la mayoría de los tejidos.

PLASTIDECOR



CÓD.	COLOR	
27604	AMARILLO	4,14€
27611	AZUL	4,14€
27610	AZUL CLARO	4,14€
27606	BLANCO	4,14€
27603	CARNE	4,14€
27596	MARRÓN	4,14€
27601	NARANJA	4,14€
27616	NEGRO	4,14€
27598	ROJO	4,14€
27600	ROSA	4,14€
27609	VERDE OSCURO	4,14€



Lápices cera monocolor

Barrita de plástico limpia y resistente. Se puede borrar y afilar como un lápiz. Indicado para uso escolar. Caja de 25 lápices. Gran variedad de colores.



SCHOOL PACK



CÓD.
25470 45,03€

Lápices cera

Pequeñas y gruesas, estas ceras son aptas para todas las edades. No manchan, no huelen y no se rompen si se caen. Resbalan muy bien sobre el papel. Son muy agradables de rayar y sacarles punta. Caja con 300 lápices surtidos. 25 lápices por 12 colores. Colores luminosos.





CÓD.
70035 40,31€

Lápices cera

Ceras plásticas resistentes, que no manchan ni se rompen. Permiten un trazo suave y homogéneo. Se deslizan muy bien sobre el papel, cartón, madera, tela, etc. Caja de 300 unidades. 25 lápices por 12 colores.



CÓD.
91636 47,46€

Lápices cera

Ceras triangulares de colores vivos y luminosos. Su diseño ergonómico permite que se adapten perfectamente a la mano del niño y facilitan la pre-escritura. No manchan. Ideales para uso escolar. Caja de 300 unidades. 25 lápices por 12 colores.



CÓD.	COLOR	
25753	AMARILLO CLARO	2,06€
25757	AZUL CLARO	2,06€
25758	AZUL OSCURO	2,06€
25763	CARNE	2,06€
25755	MARRÓN CLARO	2,06€
25759	NARANJA	2,06€
25761	NEGRO	2,06€
25754	ROJO	2,06€
25760	ROSA	2,06€
25756	VERDE CLARO	2,06€
25762	VERDE OSCURO	2,06€

Lápices cera monocolor

Aptos para todas las edades. No manchan, no huelen y no se rompen si se caen. Resbalan muy bien sobre el papel. Son muy agradables de rayar y sacarles punta es super fácil. Caja de 12 lápices monocolor. Altura de la cera: 75 mm. Diámetro de la cera: 12 mm.



CÓD.	COLOR	
79811	GRIS	3,48€
79812	LILA	3,48€
79813	MARRÓN	3,48€
79814	VERDE CLARO	3,48€
79815	VIOLETA	3,48€

Lápices cera monocolor

Ceras plásticas resistentes, que no manchan ni se rompen. Borrables. Permiten un trazo suave y homogéneo. Se deslizan muy bien sobre el papel, cartón, madera, tela, etc. Fáciles de rayar y sacar punta. Caja con 25 lápices monocolor. Altura de la cera: 117 mm. Diámetro de la cera: 8 mm.



CÓD.	UNIDADES/CAJA	
20953	6 LÁPICES	1,32€
09613	12 LÁPICES	2,45€
10444	24 LÁPICES	5,19€

Lápices cera

Aptos para todas las edades. No manchan, no huelen y no se rompen si se caen. Resbalan muy bien sobre el papel. Son muy agradables de rayar y sacarles punta.



CÓD.
25938 3,15€

Lápices cera

Bote de 16 lápices con sacapuntas incluido. No manchan, no ensucian y no dejan grumos. Se pueden sobreponer los colores.



CÓD.	UNIDADES/CAJA	
35606	12 LÁPICES	3,26€
35607	24 LÁPICES	6,81€

Lápices cera triangulares

Ceras triangulares que no manchan y no se rompen. Permiten un trazo suave y homogéneo. Se deslizan muy bien sobre el papel, cartón, madera, tela, etc.



CÓD.	UNIDADES/CAJA	
04387	12 LÁPICES	5 1,65€
04388	24 LÁPICES	1 3,08€

Lápices cera

Forma hexagonal que se adapta perfectamente a los dedos del niño. Puede pintar sobre cualquier superficie de papel o cartulina. De muy larga duración. No manchan.

GIOTTO



LAVABLE



CÓD.

59887 3,92€

Lápices cera

Pastel de cera en colores vivos. Lavables en la mayor parte de tejidos y superficies no porosas. Tamaño maxi. Estuche de 12 colores surtidos.

GIOTTO



LAVABLE



CÓD.

59886 2,15€

Lápices cera

Pastel de cera en colores vivos. Lavables en la mayor parte de tejidos y superficies no porosas. Estuche de 12 colores surtidos.

GIOTTO
be-bé

RECOMENDADO

SACAPUNTAS
GRATISTESTADO
DERMATOLÓGICAMENTE

LAVABLE



CÓD.

36358 4,59€

Super cera be-bé

Artículo de la línea especial Giotto Bebé idóneo para niños de 0 a 3 años. Ceras extra suaves y muy resistentes a las caídas. Caja de 10 unidades + sacapuntas de regalo.

GIOTTO
be-béSACAPUNTAS
GRATISTESTADO
DERMATOLÓGICAMENTE

LAVABLE



CÓD.

79130 16,38€

Super ceras School Pack be-bé

Ceras irrompibles, ideales para los más pequeños. Formato extra grueso, fáciles de empuñar y muy resistentes a las caídas. Suaves al uso. Dermatológicamente testadas. Pueden ser afiladas con extrema facilidad. Caja de 40 unidades + 2 sacapuntas.

ALPINO



CÓD.

UNIDADES/CAJA

77541 12 LÁPICES 1,87€

77542 24 LÁPICES 3,69€

Lápices cera

Ceras plásticas resistentes. Indicadas para uso escolar. Colores muy vivos que se pueden mezclar. Fáciles de borrar y sacar punta. No manchan las manos ni la ropa. Altura de la cera: 115 mm. Diámetro de la cera: 7 mm.

ALPINO



CÓD.

59671 8,09€

Lápices cera jumbo

Ceras de tamaño gigante indicadas para los más pequeños. Colores vivos y cubrientes, son ideales para pintar en casa o en el colegio. De gran duración gracias a su tamaño. Con etiqueta alrededor para que los niños no se manchen. Caja de 15 colores surtidos. Altura de la cera: 120 mm. Diámetro de la cera: 14 mm.

ALPINO



CÓD.

77405 5,97€

Lápices de cera textiles

Ceras textiles indicadas para crear fantásticos diseños sobre tejidos. Recomendable aplicar sobre algodón. Planchar por la parte opuesta del dibujo para fijar. Útiles para decorar y pintar prendas como: gorras, camisetas, zapatillas, etc. Colores vivos y brillantes. Estuche de cartón de 12 ceras en colores surtidos.

ALPINO



CÓD.

78309 11,31€

Lápices de cera acquarelables

Lápices de cera acquarelables en barra SLIM. Con aplicador. Limpias y fáciles de usar. Pueden utilizarse con pincel para efecto acuarela o en seco. Secado rápido. No necesitan barniz. Para pintar papel, cartón, madera. Sin disolventes. Colores vivos y cubrientes que se pueden mezclar. Estuche de 12 ceras en colores surtidos.



CÓD.	UNIDADES/CAJA	
52370	12 LÁPICES	2,74€
52371	24 LÁPICES	5,47€

Lápices de cera acuarelables

Ceras acuarelables de alta calidad en caja de cartón. Pueden usarse en seco o solubles al agua, ya que permite ambas combinaciones.

ROTULADORES ESCOLARES



LAVABLE



CÓD.	REF.	UNIDADES/CAJA	
52209	RT12	12 ROTULADORES	1,25€
52210	RT07	24 ROTULADORES	2,59€

Rotulador Slim

Rotulador con punta de nylon de 2 mm de diámetro. Tinta a base de agua y colorantes alimentarios inocuos y lavables. Permite hasta 800 m de escritura. Estuche de cartón.



LAVABLE



CÓD.	REF.	UNIDADES/CAJA	
52211	RT08	12 ROTULADORES	3,77€
52212	RT09	24 ROTULADORES	8,00€

Rotulador Jumbo

Rotulador con punta de nylon de 5 mm de diámetro. Tinta a base de agua y colorantes alimentarios inocuos y lavables. Permite hasta 800 m de escritura. Estuche de plástico: 12 rotuladores. Estuche de cartón: 24 rotuladores.



LAVABLE



CÓD.	REF.	UNIDADES/CAJA	
52213	RT10	12 ROTULADORES	2,99€
52214	RT11	24 ROTULADORES	5,95€

Rotulador Dúo

Rotulador con dos puntas de fibra, una gruesa de 5 mm de diámetro y por el otro lado una fina de 2.5 mm. Tinta a base de agua y colorantes alimentarios inocuos y lavables. Permite hasta 800 m de escritura. Estuche de cartón.

GIOTTO



LAVABLE



CÓD.	UNIDADES/CAJA	
28837	6 ROTULADORES	10 0,96€
28838	12 ROTULADORES	10 1,65€
28839	24 ROTULADORES	5 3,35€
59891	36 ROTULADORES	1 5,60€



Rotulador Turbo Color

Punta muy resistente de 2,8 mm de diámetro bloqueada que no se hunde. Larga duración. Tinta lavable en la piel y en los tejidos. No recomendado para menores de 3 años. Estuche de cartón.

GIOTTO



LAVABLE



CÓD.	
79520	3,27€

Rotulador Turbo Magic

Rotulador de punta de fibra bloqueada. Bicolor: los colores se duplican y cambian. Primero se dibuja con un rotulador de color normal y luego se colorea encima con el rotulador blanco especial para cambiar el color original. Lavables. Punta de 2,8 mm. 8 colores. Estuche de cartón.

GIOTTO



LAVABLE



CÓD.	UNIDADES/CAJA	
28840	6 ROTULADORES	10 1,47€
28841	12 ROTULADORES	5 2,96€
28842	24 ROTULADORES	1 5,73€

Rotulador Turbo Maxi

Rotulador escolar de punta gruesa de 5 mm que no se hunde. Nueva tinta super lavable de manos y tejidos. Estuche de cartón.

GIOTTO



LAVABLE



CÓD.
79133 4,67€

Rotulador Turbo Doble

Rotulador con 2 puntas: una gruesa de 5 mm y otra fina de 2,5 mm. Tinta a base de agua. Lavable en manos y tejidos. Punta bloqueada que no se hunde, super resistente y de larga duración. Capuchón ventilado y tapón de seguridad. 10 colores. Estuche de cartón.

GIOTTO



LAVABLE



CÓD.
59117 12,74€

Rotulador Turbo Color

Rotulador con tinta segura a base de agua. Lavable en la piel con agua y jabón. Punta bloqueada que no se hunde. Capuchón ventilado. Bote de 96 unidades (12 colores x 8 unidades). Punta de 2,8 mm.

GIOTTO



LAVABLE



CÓD.
78297 32,18€

Rotulador Turbo Maxi Schoolpack

Rotulador con tinta segura a base de agua. De muy larga duración y lavable. Completo y seguro gracias a su tapón de seguridad. Punta súper resistente de 5 mm. Punta bloqueada que no se hunde. Capuchón ventilado. Pack de 108 unidades (9 colores x 12 unidades).

GIOTTO



LAVABLE



CÓD.
79135 4,40€

Rotulador Turbo Glitter

Rotulador de punta de fibra práctico, divertido y original. Para decorar felicitaciones o personalizar con originalidad. Tinta especial con purpura. Lavable. Capuchón anti-ahogo y punta bloqueada que no se hunde de 2,8 mm. 8 colores. Estuche de cartón.

GIOTTO



LAVABLE



CÓD.
78296 21,21€

Rotulador Turbo Color Schoolpack

Rotulador con tinta segura a base de agua. De muy larga duración y lavable. Completo y seguro gracias a su tapón de seguridad. Punta súper resistente de 2,8 mm. Punta bloqueada que no se hunde. Capuchón ventilado. Pack de 144 unidades (12 colores x 12 unidades).

CARIOCA



LAVABLE



RECOMENDADO



CÓD.	UNIDADES/CAJA		
13329	6 ROTULADORES	24	0,65€
13257	12 ROTULADORES	12	1,26€
13258	24 ROTULADORES	6	2,55€

Rotulador Joy

Punta de nylon de 2,6 mm de diámetro. Tinta a base de agua y colorantes alimentarios inocuos y lavables. Punta bloqueada. Permite hasta 800 m de escritura. Sin gluten. Bolsa de cartón.

CARIOCA



LAVABLE



CÓD.	UNIDADES/CAJA		
13376	24 ROTULADORES	3,51€	
13269	36 ROTULADORES	5,34€	

Rotulador Joy Cristal

Punta de nylon de 2,6 mm de diámetro. Tinta a base de agua y colorantes alimentarios inocuos y lavables. Punta bloqueada. Permite hasta 800 m de escritura. Sin gluten. Estuche de plástico rígido.

CARIOCA



LAVABLE



CÓD.	UNIDADES/CAJA		
07536	6 ROTULADORES	1,86€	
07535	12 ROTULADORES	3,75€	
98929	18 ROTULADORES	5,63€	
97418	24 ROTULADORES	7,52€	

Rotulador Jumbo

Apto para el uso escolar. No recomendado para menores de 3 años. Punta gruesa. Diámetro: 6 mm. Sin gluten. Lavables. Punta bloqueada. Bolsa de plástico (6, 12, 18 colores). Bolsa de cartón (24 colores).



CARIOCA

BIRELLO SUPERMAGNIFICABLE

double tip

MADE IN ITALY

LAVABLE

CÓD.	UNIDADES/CAJA	
35741	12 ROTULADORES	2,79€
35742	24 ROTULADORES	5,58€

Rotulador Birello Dúo
Rotuladores escolares con dos tipos de punta. La punta más gruesa es de 4,7 mm de diámetro y la más fina de 2,6 mm. Lavable, punta de fibra. Bolsa de cartón.



CARIOCA

Eraser Marker MAGIC!

MADE IN ITALY

LAVABLE

CÓD. 79737 2,51€

Rotulador Magic borrable
Rotulador de punta de fibra cónica de 6 mm. Contiene rotulador mágico que permite borrar errores o pintar en color blanco sobre el resto de colores. Punta bloqueada. Capuchón ventilado. Lavable. 10 rotuladores. Bolsa de cartón.



CARIOCA

NEON SUPER FLUORESCENT COLORS

MADE IN ITALY

LAVABLE

CÓD. 79735 1,95€

Rotulador Neón
Rotulador con punta cónica que ofrece dos gruesos de punta: uno de 4,7 mm y otro más fino de 1 mm. Punta bloqueada. Capuchón ventilado. Lavable. Tinta no tóxica. Secado rápido. 8 rotuladores en colores superfluorescentes. Bolsa de cartón.



CARIOCA

LAVABLE

CÓD.	COLOR	📦	📦	
07253	AZUL	50	1	0,09€
07255	NEGRO	50	1	0,09€
07256	ROJO	50	1	0,09€
07257	VERDE	50	-	0,09€

Rotulador Slim monocolor
Rotulador de alta calidad con punta de 2 mm de diámetro. Cuerpo de polietileno, tapón y capuchón ventilado de polipropileno. Permite hasta 800 m de escritura.

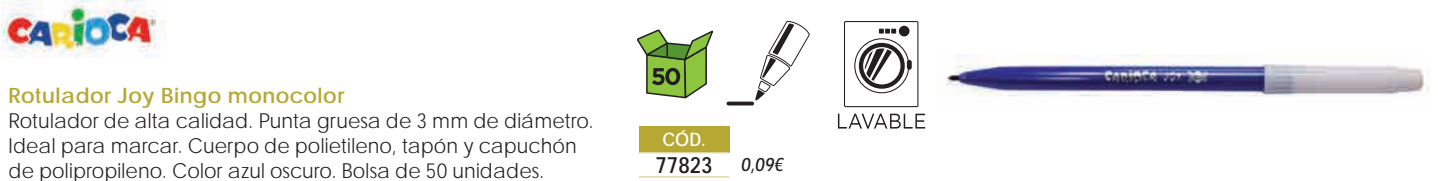

CARIOCA

Joy Bingo

LAVABLE

CÓD. 77823 0,09€

Rotulador Joy Bingo monocolor
Rotulador de alta calidad. Punta gruesa de 3 mm de diámetro. Ideal para marcar. Cuerpo de polietileno, tapón y capuchón de polipropileno. Color azul oscuro. Bolsa de 50 unidades.



CARIOCA

LAVABLE

CÓD.	COLOR	
98561	AMARILLO	8,79€
98056	AZUL	8,79€
98055	NEGRO	8,79€
98057	ROJO	8,79€
97989	VERDE	8,79€

Rotulador Jumbo monocolor
Punta de fibra de alta calidad de 5 mm de diámetro. Las dimensiones del cuerpo permiten una fácil y correcta sujeción. El flujo de la tinta permite cubrir fácilmente grandes superficies. Tinta no tóxica y lavable. Punta gruesa. Bote de plástico de 30 unidades.



CARIOCA

CAJA METÁLICA

LAVABLE

CÓD. 79736 22,40€

Rotulador Color Kit
Punta de fibra bloqueada de alta calidad. Capuchón ventilado. Lavable. El kit se compone de una caja metálica decorada con originales motivos, que contiene un álbum para colorear y 100 rotuladores en colores surtidos: 40 con maxi punta y 60 de punta fina.



JOVI

LAVABLE

CÓD.	UNIDADES/CAJA	
18595	12 ROTULADORES	2,58€
18596	24 ROTULADORES	5,15€

Rotulador Slim
Rotulador con punta de 2,8 mm fuerte y resistente. Tinta hecha a base de colorantes alimentarios y es antisecante (96 h.). Tapón de seguridad con capuchón ventilado con un grip triangular ergonómico. Estuche de cartón.



JOVI

LAVABLE

CÓD. 26853 4,19€

RECOMENDADO

Rotulador Maxi
Rotulador con punta de 13 mm fuerte y resistente. Tinta hecha a base de colorantes alimentarios y es antisecante (96 h.). Tapón de seguridad con capuchón ventilado. 12 rotuladores. Estuche de cartón.



CÓD.
38919 17,24€

Rotulador Maxi

Tinta lavable, con punta de 14 mm. Bote de 48 unidades surtidas, con 4 rotuladores por 12 colores. Bote de plástico.



CÓD.	UNIDADES/CAJA	
79638	12 ROTULADORES	4,02€
79639	18 ROTULADORES	6,05€

Rotulador Power

Rotulador de punta de fibra de rica aplicación de color. Resistencia extrema al secado sin tapón: más de 5 semanas. Tinta lavable, tapón ventilado y punta amortiguada resistente. Punta robusta. Trazo: 2 mm. Estuche de cartón.

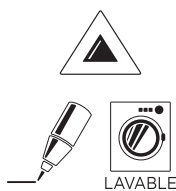

CÓD.	UNIDADES/CAJA	
28515	12 ROTULADORES	3,51€
28518	18 ROTULADORES	5,27€

Rotulador Trío A-Z

Rotulador con tinta super lavable y zona de agarre triangular. Diseñado para dibujar y etapa de iniciación a la escritura. Tapón ventilado. Punta media reforzada de 1 mm resistente a presión. Trazo: 0,7 mm. Estuche de cartón.



CÓD.	UNIDADES/CAJA	
33943	10 ROTULADORES	3,97€
33944	20 ROTULADORES	7,46€

Rotulador Slim Noris Club®

Rotulador con punta resistente a la presión, lavable en la mayoría de tejidos. Consigue un ancho de línea de 1 mm aprox. Con tinta antisecado. Estuche de plástico.



CÓD.	UNIDADES/CAJA	
49500	6 ROTULADORES	3,20€
49501	10 ROTULADORES	6,29€

Rotulador Jumbo Noris Club®

Rotulador con punta resistente a la presión, lavable en la mayoría de tejidos. Punta de 3 mm. Consigue un ancho de línea de 1,6 mm aprox. Con tinta antisecado. Colores surtidos. Estuche de plástico.



CÓD.	UNIDADES/CAJA	
58467	10 ROTULADORES	9,45€
58468	20 ROTULADORES	15,70€

Rotulador Triplus® Fineliner 334

Rotulador de diseño triangular ergonómico. Tinta a base de agua. Antisecado: puede permanecer destapado durante días sin secarse. Colores surtidos. Lavable. Punta de 0,5 mm. Ancho de línea 0,3 mm. Estuche de plástico rígido.



CÓD.	PRESENTACIÓN	UNIDADES/CAJA	
73870	ESTUCHE DE CARTÓN	24 + 6	23,24€
73104	ESTUCHE DE PLÁSTICO	10 + 3	10,53€

Rotulador Triplus® Fineliner 334

Rotulador de diseño triangular ergonómico. Tinta a base de agua. Antisecado: puede permanecer abierto durante días sin secarse. Colores surtidos. Lavable. Punta de 0,5 mm. Ancho de línea 0,3 mm.



CÓD.	UNIDADES/CAJA	
33940	10 ROTULADORES	10,20€
33941	20 ROTULADORES	17,89€

Rotulador Triplus®

Rotulador de punta de fibra, cuerpo triangular, ancho de línea de 1,6 mm aproximadamente. Punta de 3 mm. Con tinta antisecado. Colores brillantes. Estuche de plástico rígido.



CARIOCCA®

CREANDO SE APRENDE



TITA Triangular
Art. 42787
Caja de cartón
24 pcs.



Color Change - Art. 42737
Caja de cartón 10 pcs.



JUMBO
Art. 40565
Bolsa de cartón
12 pcs.



BIRELLO - Art. 42753
Bolsa de cartón 12 pcs.



Joy
Art. 40531
Bolsa de cartón 12 pcs.



School Box JUMBO
Art. 42826/B
Caja de cartón
144 pcs.

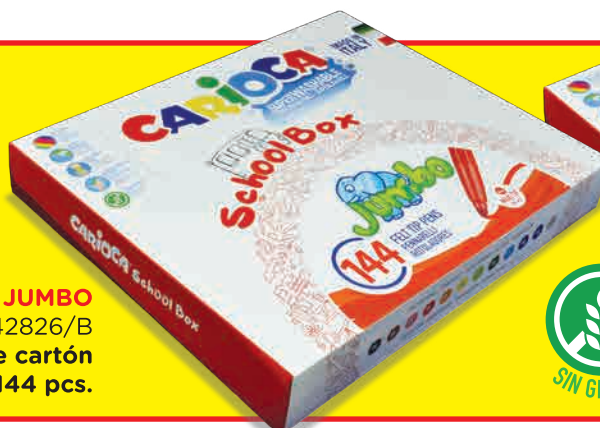

School Box JOY
Art. 42826/A
Caja de cartón
288 pcs.





CÓD.
52787 4,53€

Rotulador Noris Club® Duo

Rotulador de punta de fibra con dos puntas: fina (1 mm) y gruesa (3 mm), resistentes a la presión y tinta a base de agua. 12 rotuladores. Estuche de plástico.



CÓD.	UNIDADES / CAJA	
38204	12 ROTULADORES	5,18€
79103	10 ROTULADORES + 2 GRATIS	4,31€
64896	14 ROTULADORES + 4 GRATIS	5,23€
64897	18 ROTULADORES + 6 GRATIS	6,72€

Rotulador Bic Kids Couleur

Tinta a base de agua de larga duración. Tinta ultra lavable, se elimina de las manos y tejidos. Punta bloqueada media de 2,8 mm ultra resistente. Estuche de cartón.



CÓD.
43250 8,06€

Rotulador Color'Peps

Punta media de 2,6 mm irrompible. Tinta a base de agua. Ultralavable. Capuchón transparente. 24 rotuladores. Estuche de cartón.



CÓD.	UNIDADES/CAJA	
79822	6 ROTULADORES	7,32€
79823	12 ROTULADORES	14,66€

Rotulador FriXion Colors

Rotulador borrable con punta de fibra muy resistente de 0,5 mm. Tinta termosensible que permite dibujar, subrayar, colorear... y luego borrar tantas veces como sea necesario, sin dañar el papel, mediante su sistema por fricción. Goma en el extremo del capuchón. Colores vivos. Punta media. Estuche de plástico.



CÓD.
77920 9,68€

Rotulador Bic Kid Visaquarelle™

Rotulador con punta de pincel extraflexible. Tinta ultralavable, se elimina con facilidad. Tinta antisecado. Colores vivos. Capuchón transparente. A partir de 5 años. 10 rotuladores. Estuche de cartón.



CAJA METÁLICA



CÓD.
62793 10,50€

Rotulador Color Collection

Rotuladores de alta calidad con tinta base agua. Punta ultrarresistente. Excelente resistencia al secado. Gran capacidad de cobertura. Capuchón antiafijia. Colores brillantes y vivos. Punta media. 20 rotuladores. Estuche de metal.



CÓD.	UNIDADES / CAJA	
67803	12 ROTULADORES	5,43€
67804	18 ROTULADORES	9,05€
67805	24 ROTULADORES	12,05€

Rotulador Color'Peps Jumbo

Rotuladores indicados para los más pequeños. A partir de 1 año. La gama ideal para dibujar, colorear y pintar con total seguridad. Tinta ultralavable sobre la mayoría de los tejidos y en la piel con agua y jabón. Punta bloqueada en 2 sentidos (no se puede meterse para dentro ni arrancar). Conforme a la reglamentación de los juguetes. Punta de 5,9 mm.



CÓD. REF.
79536 285-810 13,53€

Rotulador acuarelable

Rotulador de punta de fibra media de 2,8 mm. Acuarelable: tinta soluble en agua fabricada a base de colorantes alimenticios. Punta muy resistente a la presión. Fuerte poder de recubrimiento, económico al uso. Duración de escritura hasta 16 páginas Din A4. Capuchón de seguridad ventilado. Colores luminosos y transparentes. 10 rotuladores. Estuche de plástico.





CAJA METÁLICA



CÓD.	UNIDADES/CAJA	
53021	20 ROTULADORES	18,12€
51952	30 ROTULADORES	26,75€
57057	50 ROTULADORES	45,24€

Rotulador Art Pen

Rotulador con punta de fibra resistente. Tinta a base de agua, sin disolventes. Punta fina de 1,5 mm. Estuche de metal.



CÓD.	UNIDADES/CAJA	
51950	12 ROTULADORES	17,88€
51951	24 ROTULADORES	35,76€

Rotulador Dúo Art Pen

Rotulador con punta de pincel para artistas, diseñadores y también aficionados de todas las edades. Punta de fibra resistente. Por el otro lado hay una punta fina de 1 mm., que permite realizar líneas muy precisas. Tinta a base de agua, sin disolventes. Estuche de cartón.

ALPINO



LAVABLE



CÓD.	UNIDADES/CAJA	
36314	12 ROTULADORES	1,77€
78311	24 ROTULADORES	3,53€

Rotulador Standard

Estuche de rotuladores de colores muy brillantes. Super lavables. Larga duración. Muy resistentes y brillantes. Punta fina de 3 mm. Estuche de cartón.

ALPINO



LAVABLE



CÓD.	UNIDADES/CAJA	
36317	12 ROTULADORES	3,81€
36318	24 ROTULADORES	7,67€

Rotulador Maxi

Estuche de rotuladores de colores muy brillantes. Lavables. Larga duración, muy resistentes. Punta gruesa de 6 mm. Estuche de cartón.

ALPINO



LAVABLE



CÓD.	UNIDADES/CAJA	
36319	10 ROTULADORES	3,15€
36320	20 ROTULADORES	6,06€

Rotulador Duo

Rotulador de doble punta. Tú eliges: pinta grueso (4,5 mm) o pinta medio (2,8 mm) con un mismo rotulador. Colores brillantes. Super lavable. Estuche de plástico.

ALPINO



CÓD.	
79239	6,17€

Rotulador Textil

Rotuladores textiles para decorar tejidos textiles. Recomendable aplicar sobre algodón. Pueden utilizarse para pintar y decorar: gorras, camisetas, zapatillas... Planchar por la parte opuesta del dibujo para fijar. Colores vivos y brillantes. 10 rotuladores. Estuche de cartón.

ALPINO



CÓD.	
79240	6,17€

Rotulador Decor

Rotuladores con base de agua para decorar todo tipo de superficies: cartulina, madera, cristal, plástico, piedra, metal... Punta media. Colores vivos y brillantes. 7 rotuladores. Estuche de cartón.

ALPINO



CÓD.	
79241	6,65€

Rotulador Metalix

Rotuladores metalizados con tinta a base de agua, indicados para decorar todo tipo de superficies: cartulina, madera, cristal, plástico, piedra, metal... Punta media. Resultados sorprendentes sobre superficies oscuras. Colores vivos y brillantes. 7 rotuladores. Estuche de cartón.

GIOTTO

METALIZADOS.

CÓD.	UNIDADES/CAJA	
47455	5 ROTULADORES	6,11€

CLÁSICOS.

CÓD.	UNIDADES/CAJA	
79514	6 ROTULADORES	4,92€
47453	12 ROTULADORES	9,68€

Rotulador Multisuperficie

Alto poder cubriente para decorar todas las superficies: cerámica, madera, cristal, plástico, piedra, etc. Punta de 4 mm. Estuche de cartón.



GIOTTO



CÓD.	UNIDADES/CAJA	
43749	6 ROTULADORES	4,04€
59896	12 ROTULADORES	8,48€

Rotulador Decor Textil

Rotuladores para tejidos con tinta permanente a base de agua. Especial punta de pincel. Para fijar mejor el color, pasar la plancha caliente sobre el dibujo. Irrompibles. No tóxicos. Capuchón ventilado. Punta de 4 mm. Estuche de cartón.

GIOTTO be-bè

+2

TESTADO DERMATOLÓGICAMENTE



LAVABLE



CÓD.	UNIDADES/CAJA	
79512	6 ROTULADORES	4,88€
36356	12 ROTULADORES	7,01€

Rotulador Super be-bè

Rotuladores con tinta a base de agua. Superlavables de manos y tejidos. Testados dermatológicamente. Punta bloqueada que no se hunde. No tóxicos. Capuchón ventilado. Punta de 6 mm. Estuche de cartón.

GIOTTO be-bè

+3



LAVABLE



CÓD.	
79796	21,26€

Set Stick Color be-bè

Pack diseñado para los más pequeños. Ideal para potenciar la creatividad y la fantasía. Divertido, seguro y superlavable. Contiene: 10 superceras, 12 superrotuladores, un stick de pegamento, un sacapuntas y un álbum con 5 fichas para colorear.

GIOTTO be-bè

+2

SCHOOL PACK

TESTADO DERMATOLÓGICAMENTE



LAVABLE



CÓD.	
79128	17,39€

Rotuladores Schoolpack be-bè

Rotuladores con tinta a base de agua. Superlavables de manos y tejidos. Testados dermatológicamente. Punta bloqueada, no se hunde. Más cortos y fáciles de sujetar. Irrompibles y sin partes removibles. No tóxicos. Capuchón ventilado anti ahogo. Punta de 6 mm. [Caja de 36 rotuladores.](#)

GIOTTO be-bè

+2



CÓD.	
51943	30,00€

Super color box be-bè

Cofre Giotto Be-be. Contenido: 12 super lápices, 12 super rotuladores y 2 super sacapuntas.

GIOTTO be-bè

+2



LAVABLE



CÓD.	
49181	25,01€

Maxi Set be-bè

Maxi Set Giotto Be-bè, el kit completo para pintar, jugar y modelar. Contiene 6 super lapiceros, 1 sacapuntas, 8 súper rotuladores, 3 tarritos de pasta para jugar de 100 g., 1 envase con 4 accesorios para modelar y 1 libro be-bè book n°4 para pintar. Caja de cartón.



liderpapel



CÓD.	REF.	TIPO	UDS./CAJA	
77661	TZ09	BLANCA	10	1,01€
77662	TZ10	BLANCA	100	6,06€
77659	TZ07	COLORES	10	1,38€
77660	TZ08	COLORES	100	10,26€

Tizas blancas y color antipolvo

Para pizarras. Tizas redondas antipolvo. No manchan. Trazado y escritura suave. Fáciles de borrar. Hipoalergénicas.

GIOTTO



CÓD.	TIPO	UDS./CAJA	
08070	BLANCA	10	0,90€
14822	BLANCA	100	6,53€
08072	COLORES	10	1,34€
31202	COLORES	100	10,06€



Tizas blancas y color antipolvo

Para pizarras. Tizas redondas sin polvo. No manchan, gracias a su fórmula antipolvo. Están recomendadas para niños con problemas asmáticos. Sin gluten.



liderpapel



CÓD.	REF.	PRESENTACIÓN	
74356	TZ06	CAJA DE 6 TIZAS	2,15€
74355	TZ05	CUBILETE DE 20 TIZAS	6,63€

Tizas blancas y color antipolvo

Para pizarras. Tizas redondas sin polvo. No manchan, gracias a su fórmula antipolvo. Están recomendadas para niños con problemas asmáticos. Sin gluten.

GIOTTO
be-bè

+2



LAVABLE

CÓD.	
79131	18,60€

Set supertizas + pizarra be-bè

Completo set con pizarra para los más pequeños. Contiene: 1 pizarra portátil útil por las 2 caras, 20 tizas, 1 borrador y 1 estuchito con velcro. Ideal para diseñar, jugar y aprender. Pizarra totalmente plana para pintar y borrar con toda comodidad. Fabricada con materiales a prueba de choque. Las tizas están dermatológicamente testadas, no dejan polvo ni ensucian y son perfectas para una escritura suave.



CARAN P'ACHE

Genève



CÓD.	REF.	UNIDADES/CAJA	
79524	7002-710	10 LÁPICES	7,25€
79525	7002-715	15 LÁPICES	9,71€

Lápices pastel permanentes

Pasteles de excelente relación luminosidad/opacidad. Permanentes. Colores brillantes. Fuerte poder de recubrimiento, económico al uso. Buena resistencia al calor hasta 40°. Una cera pastel alcanza hasta 8 hojas Din A4. Creados especialmente para la enseñanza artística, la práctica del dibujo, y el coloreado. Para soportes variados: papel, cartón, cristal, madera, piedra, etc. Estuche de cartón.

CARAN P'ACHE

Genève



CÓD.	REF.	
79523	7502-715	11,69€

Lápices pastel acuarelables

Pasteles de excelente relación luminosidad/opacidad. Acuarelables. Colores brillantes. Fuerte poder de recubrimiento, económico al uso. Buena resistencia al calor hasta 40°. Una cera pastel alcanza hasta 8 hojas Din A4. Creados especialmente para la enseñanza artística, la práctica del dibujo, de la acuarela y el coloreado. Para soportes variados: papel, cartón, cristal, madera, piedra, etc. Caja de cartón de 15 lápices en colores surtidos.



CÓD.	UNIDADES/CAJA	
75343	12 LÁPICES	8,48€
75342	24 LÁPICES	16,70€

Lápices pastel

Pasteles blandos Creative Studio. Colores brillantes de intensos matices. Textura suave y sedosa. Se difuminan fácilmente con el dedo en tela, papel o pincel. El tamaño estándar es ideal para pintar grandes áreas. Estuche de cartón.



CÓD.	UNIDADES / CAJA	
150223	12 LÁPICES	2,73€
150224	24 LÁPICES	5,17€
150225	36 LÁPICES	7,51€
150226	48 LÁPICES	10,34€

Lápices pastel

Pasteles al óleo con pigmentos de alta densidad. Excelente resistencia a la luz. Gran estabilidad y deslizamiento. Estuche de cartón.

LYRA



CÓD.	UNIDADES / CAJA	
47462	12 TIZAS	10,83€
47463	24 TIZAS	21,60€

Tizas pastel

Tizas pastel, de colores intensos y brillantes con pigmentos. Gracias a su particular forma cuadrada y su suavidad, puede ser utilizada tanto para definir pequeños detalles como para colorear espacios más amplios. La elevada concentración de pigmentos permite que los colores puedan ser mezclados, combinados y difuminados. Estuche de cartón.



PLASTILINAS

JOVI



CÓD.	COLOR	
22120	AMARILLO CLARO	0,32€
22132	AZUL CLARO	0,32€
22130	AZUL OSCURO	0,32€
22121	BLANCO	0,32€
22124	CARNE	0,32€
22119	LILA	0,32€
22123	MARRÓN	0,32€

CÓD.	COLOR	
22126	NARANJA	0,32€
22131	NEGRO	0,32€
22122	ROJO	0,32€
22128	ROSA	0,32€
22118	VERDE CLARO	0,32€
22129	VERDE OSCURO	0,32€

Plastilina pequeña

Pasta vegetal coloreada muy moldeable, adecuada a partir de los 3 años. Colores que se pueden mezclar entre sí. No mancha ni ensucia y se desmolda con gran facilidad. Pastilla de 50 g.

**CAJA DE 30 UDS. SURTIDAS.**

CÓD.	COLORES	
06201	NORMALES	11,46€
79349	FLÚOR	13,73€



CÓD.	COLOR	
22136	AMARILLO CLARO	0,92€
22142	AMARILLO OSCURO	0,92€
22134	AZUL CLARO	0,92€
22145	AZUL OSCURO	0,92€
22138	BLANCO	0,92€
22141	CARNE	0,92€
22146	LILA	0,92€
22139	MARRÓN	0,92€

CÓD.	COLOR	
22140	NARANJA	0,92€
22147	NEGRO	0,92€
22137	ROJO	0,92€
22135	ROSA	0,92€
22143	RUBÍ	0,92€
22133	VERDE CLARO	0,92€
22144	VERDE OSCURO	0,92€

CAJA DE 15 UDS.
SURTIDAS.
CÓD.
06200 15,50€



Plastilina mediana

Pasta vegetal coloreada muy moldeable, adecuada a partir de los 3 años. Colores que se pueden mezclar entre sí. No mancha ni ensucia y se desmolda con gran facilidad. Pastilla de 150 g.



CÓD.	COLOR	
22150	AMARILLO CLARO	2,04€
22151	AMARILLO OSCURO	2,04€
22159	AZUL CLARO	2,04€
22160	AZUL OSCURO	2,04€
22149	BLANCO	2,04€
22155	CARNE	2,04€
22161	LILA	2,04€
22156	MARRÓN	2,04€

CÓD.	COLOR	
22152	NARANJA	2,04€
22162	NEGRO	2,04€
22148	ROJO	2,04€
22154	ROSA	2,04€
22153	RUBÍ	2,04€
22157	VERDE CLARO	2,04€
22158	VERDE OSCURO	2,04€

CAJA DE 15 UDS.
SURTIDAS.
CÓD.
06199 32,91€



Plastilina grande

Pasta vegetal coloreada muy moldeable, adecuada a partir de los 3 años. Colores que se pueden mezclar entre sí. No mancha ni ensucia y se desmolda con gran facilidad. Pastilla de 350 g.



CÓD.
25484 3,95€

Plastilina pequeña surtida

10 colores. Pasta vegetal coloreada muy moldeable, adecuada a partir de los 3 años. No mancha y no ensucia. Colores mezclables entre sí hasta obtener el resultado deseado. Colores surtidos. Pastilla de 50 g.



CÓD.	BARRAS	
06203	6	1,14€
06195	10	1,73€
06198	15	2,48€

Plastilina en barra

En estuche de cartón. Colores surtidos. La plastilina Jovi no mancha, y además no se seca, se puede trabajar a temperaturas bajas y admiten el uso de moldes y moldeadores. Barras de 15 g.



CÓD.
32863 2,69€

Plastilina en barra fluorescente

Divierte y desarrolla la capacidad creativa del escolar. Estos colores se pueden mezclar entre sí, para que cada cual pueda elegir o crear el tono que más le guste. Blister de 8 barras de 15 g cada una.

ACCESORIOS



CÓD.
33773 13,19€

Cubo de plastilina

Contiene todo tipo de accesorios para el modelaje con plastilina: 12 plastilinas, 12 moldes, 1 rodillo y 3 espátulas.



CÓD.
25485 4,97€

Cubo de moldes

Contiene 24 moldes de 6 modelos diferentes.





FACE PAINT



; Nueva gama de maquillaje!



- Fácil de limpiar
- Libre de los principales alérgenos
- Listo para usar
- Dermatológicamente testado



www.jovi.es



/jovi.spain/



jovi_es/



CanalJovi/



jovi_es



CÓD.
15058 4,74€

Instrumentos de modelar

Surtido de piezas y complementos para modelar. Idóneo para el desarrollo creativo del niño. Incluye 6 moldes y un rodillo.



CÓD.
51935 1,08€

Instrumentos de modelar

Caja con 25 rodillos ideales para modelar pasta, arcilla, plastilina, etc.





CÓD.
51934 5,07€

Instrumentos de modelar

Bolsa con 4 rodillos ideales para modelar pasta, arcilla, plastilina, etc. Rodillos de diversas formas.

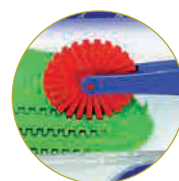
CÓD.
51933 4,08€

Instrumentos de modelar

Cortadores de pasta. 3 unidades. Colores surtidos.



CÓD.
03848 0,92€

Instrumentos de modelar

Para dar forma con precisión tanto a la plastilina como a la arcilla. Contiene 3 piezas.



CÓD.
03849 1,83€

Instrumentos de modelar

Prácticos para dar forma con precisión tanto a la plastilina como a la arcilla. Contiene 5 piezas.



Contiene:

- 1 esponja,
- 1 media luna metálica,
- 1 vaciador grande,
- 1 espátula de madera,
- 1 vaciador doble cara,
- 1 punzón,
- 1 hilo metálico y
- 1 media luna de madera.

CÓD.
71917 9,92€

Instrumentos de modelar

Kit alfarero. 8 herramientas para el modelado.



Contiene:

- 1 esponja,
- 1 media luna metálica,
- 1 vaciador grande,
- 1 espátula de madera,
- 1 vaciador doble cara,
- 1 punzón,
- 1 hilo metálico y
- 1 media luna de madera.

CÓD.
54994 7,64€

Instrumentos de modelar

Set de 8 herramientas para el modelado de arcilla.



CÓD.
54995 2,36€

Instrumentos de modelar

Set de 3 piezas de madera para modelar. Palillos hechos con madera de boj, de alta resistencia y durabilidad para el modelado. Producto natural.



CÓD.
62843 3,26€

Vaciador doble para modelar

Set de 2 vaciadores dobles para modelar. Filo cortante. Longitud 15 cm. Hechos de madera y metal.



CÓD.
75005 7,18€

Churrera para arcilla

Churrera para arcilla con 19 discos intercambiables. Ideal para completar los modelados con detalles finos y originales texturas.

ARCILLA PARA MODELAR



ARCILLA SIO-2. 1500 g

CÓD.	COLOR	UNIDAD	PRECIO
00458	MARRÓN	8	1,31€
75003	BLANCO	1	1,38€



Arcilla para modelar

Pasta cerámica lista para su uso. Composición natural 100%. Material didáctico muy adecuado para manualidades, torno y modelaje. Plasticidad excelente. Envasada al vacío. Seca al aire adquiriendo gran dureza. No precisa cocción. No huele. Sin gluten.

ARCILLA SIO PLUS

CÓD.	COLOR	PESO	PRECIO
74994	BLANCO	500 g	1,64€
74995	MARRÓN	500 g	1,64€
74996	BLANCO	1000 g	3,36€
74997	MARRÓN	1000 g	3,36€



CÓD.	COLOR	PRECIO
74999	AMARILLO	2,08€
75001	AZUL	2,08€
74998	BLANCO	2,08€
75000	ROJO	2,08€



Arcilla para modelar de colores

Arcilla natural de colores que endurece al aire. Acabado de gran dureza. Una vez seco, puede pulirse, tallarse o perforarse, y decorarse con cualquier tipo de pintura o barniz. Fácil de modelar. No precisa cocción. No huele. Sin gluten. 500 g.



CÓD.
75002 5,19€



Arcilla para modelar de colores

Arcilla natural de colores que endurece al aire. Acabado de gran dureza. Una vez seco, puede pulirse, tallarse o perforarse, y decorarse con cualquier tipo de pintura o barniz. Fácil de modelar. No precisa cocción. No huele. Sin gluten. Incluye 1 palillo de madera para modelar y 22 fáciles proyectos paso a paso. Contiene 6 colores de 75 g: amarillo, azul, blanco, negro, rojo y verde.



CÓD.
54997 14,16€

Kit arcilla para modelar

Kit de iniciación al modelado con arcilla natural SIO-2 ARGILA.

Contenido:

- maletín transparente con una pastilla de arcilla natural SIO-2 ARGILA de 1 kg,
- 1 vaciador metálico de 2 cabezas,
- 1 media luna de madera,
- 1 espátula,
- 1 rollo de madera,
- 1 vaciador grande,
- 1 esponja y
- 1 desplegable "Técnicas y consejos para el modelado".





CÓD.
71918 40,52€

Torneta de metal

Torneta escultor de sobremesa. Ideal para trabajar sin tocar la pieza. Diámetro: 18 cm. Peso: 2 kg.

CÓD.
62844 41,15€

Torneta de metal

Torneta de escultor de sobremesa. Ideal para decorar, esmaltar, modelar, trazar filetes, dibujar sin tocar la pieza, etc. Base tapizada en goma antideslizante. Diámetro 18 cm. Peso: 1,92 kg.

PASTA PARA MODELAR



Pasta para modelar

Pasta de modelar hecha con arcilla que se endurece al aire, secado natural en 24 horas. Adecuada para uso escolar o bellas artes. Se trabaja con facilidad y se puede pintar, barnizar, lijar, laminar, enrollar y cortar.

CÓD.	PESO	COLOR	
20954	500 g	BLANCO	1,67€
95614	500 g	TERRACOTA	1,67€
95615	1000 g	BLANCO	3,00€
95613	1000 g	TERRACOTA	3,00€



CÓD.
62845 6,03€

Pasta de modelar gres

Pasta de gres para escultura y modelado de plasticidad excelente, ideal para escultura y modelado. Contiene un 40% de chamota fina, que confiere carácter a la pieza cerámica y le proporciona un excelente comportamiento durante el secado y la cocción. Su color blanco marfil en cocción (1240-1300°C) es muy apreciado y proporciona la base excelente para el desarrollo del color en esmaltes y óxidos colorantes. 5 kg.



TESTADO DERMATOLÓGICAMENTE

SIN GLUTEN



CÓD.	PESO	COLOR	
28843	500 g	BLANCO	2,01€
28845	500 g	TERRACOTA	2,01€
28844	1000 g	BLANCO	4,05€
28846	1000 g	TERRACOTA	4,05€

Pasta para modelar

Endurece sin cocción. Textura fina y homogénea de la pasta que facilita su alisado. Se aplica sobre diferentes soportes (madera, cartón, tierra cocida, etc). Se decora con pinturas al agua o con barniz. No contiene gluten.



CÓD.
35605 4,49€

Pasta Patmaché

Pasta de papel lista para ser usada. Es limpia y ligera y seca a temperatura ambiente. 680 g.



CÓD.	COLOR	
54652	AMARILLO	2,30€
54651	AMARILLO LIMÓN	2,30€
54662	AZUL	2,30€
54661	AZUL BRILLANTE	2,30€
54660	AZUL WINDSOR	2,30€
54650	BLANCO	2,30€
54670	CARAMELO	2,30€
54667	CARNE	2,30€
54671	CHOCOLATE	2,30€
54669	COGNAC	2,30€
54656	FRAMBUESA	2,30€
54672	GRIS	2,30€

CÓD.	COLOR	
54653	NARANJA	2,30€
54673	NEGRO	2,30€
54657	PURPURA	2,30€
54655	ROJO CEREZA	2,30€
54654	ROJO INDIAN	2,30€
54668	TIERRA	2,30€
54664	VERDE ESMERALDA	2,30€
54666	VERDE MANZANA	2,30€
54663	VERDE MENTA	2,30€
54665	VERDE TROPICAL	2,30€
54658	VIOLETA CLARO	2,30€
54659	VIOLETA OSCURO	2,30€



Pasta para modelar

Pasta de modelar blanda y suave muy fácil de mezclar. Diversión para toda la familia. Colores brillantes. Listo para usar. Pastilla estándar dividida en 8 segmentos para fraccionarlo con facilidad. 57 g. Medidas: 55 x 55 x 15 mm. Disponible en 24 colores.

ALPINO



45 ml

CÓD.

77544 8,33€

Pasta para modelar

Pasta de modelar efecto foam colores metálicos. Pensada para modelar divertidas figuras o para cubrir diferentes objetos de manualidades, como: madera, plástico, porex... No mancha. Secado al aire. Sin gluten ni principales alérgenos. Contiene 8 botes de pasta de 45 ml y folleto paso a paso con ideas.

ALPINO

40 g

CÓD.

79269 11,28€

Pasta para modelar

Pasta para modelar ligera y flexible, para jugar y crear fantásticas figuras. Muy elástica, completamente mezclable. Seca al aire, no necesita cocción. No mancha, no contiene gluten ni ninguno de los principales alérgenos. Pack tematizado de robots con 4 colores x 40 g, 2 mecanismos andadores, folleto paso a paso y 8 ojos saltones para personalizar tus figuras.



ALPINO



CÓD.

74338 10,28€

40 g

Pasta para modelar

Pasta de modelar ligera y flexible, para jugar y crear fantásticas figuras. Muy elástica, completamente mezclable. Seca al aire, no necesita cocción. No mancha. No contiene gluten ni ninguno de los principales alérgenos. Temática animal. Contiene 6 colores de 40 g, folleto con ideas y ojos saltones para hacer figuras.

GIOTTO be-bé

+2

TESTADO DERMATOLÓGICAMENTE

100 g

CÓD.

43745 8,66€

Pasta para modelar be-bé

Contiene productos y complementos para modelar. Ideal para los más pequeños. Apto para mayores de 2 años. Con 6 maximoldes y botes de 100 g cada uno. Realizada a base de ingredientes naturales. Dermatológicamente testada.

ALPINO



40 g

CÓD. TEMÁTICA

62775 DINOSAURIOS 10,71€

62776 MUNDO MARINO 10,71€

Pasta para modelar

Pasta de modelar ligera y flexible, para jugar y crear fantásticas figuras. Muy elástica, completamente mezclable. Seca al aire, no necesita cocción. No mancha. No contiene gluten ni ninguno de los principales alérgenos. Pack tematizado con 6 colores x 40 g, folleto paso a paso y 8 ojos saltones para personalizar las figuras.

ALPINO

40 g

CÓD.

79271 7,07€

Pasta para modelar

Pasta para modelar ligera y flexible, para jugar y crear fantásticas figuras. Muy elástica, completamente mezclable. Seca al aire, no necesita cocción. No mancha, no contiene gluten ni ninguno de los principales alérgenos. Pack tematizado de "rapid cars" con 3 colores x 40 g, mecanismo de fricción y folleto paso a paso.



GIOTTO be-bé

TESTADO DERMATOLÓGICAMENTE

+2

100 g

CÓD.

77396 14,39€

Pasta para modelar be-bé- cofre

Pasta fabricada a base de ingredientes naturales (contiene harina de trigo) para jugar con total tranquilidad. Ideal para desarrollar la destreza manual de los más pequeños. Segura y dermatológicamente testada. No mancha ni ensucia. Contenido del cofre: 5 botes de pasta para jugar de 100 g (amarillo, azul, blanco, magenta y verde), 1 espátula, 1 rodillo, 1 mini extrusor con varias formas y una bolsa para guardar el producto después de su uso.



GIOTTO be-bè

+2

TESTADO DERMATOLÓGICAMENTE

100 g



CÓD.	COLOR			
38208	AMARILLO	AZUL	ROJO	5,00€
79509	NARANJA	ROSA	VERDE	4,85€

Pasta para modelar be-bè

Pack de 3 botes de 100 g cada uno. Ideal para los más pequeños. Muy blanda. Dermatológicamente testada. Realizada a base de ingredientes naturales.

GIOTTO be-bè

+2

TESTADO DERMATOLÓGICAMENTE

100 g



CÓD. 79510 23,45€

Pasta para modelar be-bè

Original set con máquina para utilizar con la pasta para modelar. Segura, de larga durabilidad y fácil de usar. Con accesorios para crear con la mayor originalidad. Contiene: 4 moldes, 5 botes de pasta para moldear de 100 g, 1 tijeras, 1 máquina para amasar, 1 cuchillo para pasta, 1 rodillo y 1 tapete de juego de 60 x 40 cm.

JOVI

110 g

CÓD. 20121 3,57€

Pasta para modelar Soft Dough Blandiver

Pasta de modelar coloreada. Es muy blanda y se moldea con una enorme facilidad. Elaborada a base de agua. Pack de 3 colores: azul, rojo y verde. 110 g. Sin gluten.



JOVI

50 g

CÓD. 21639 5,82€

Pasta para modelar Soft Dough Blandiver - cubo

Idóneo para el desarrollo creativo del niño. Contiene: cubo, 4 botes de pasta de 50 g, 3 espátulas, 6 moldes y 1 tapete. Pasta sin gluten.



ALPINO

300 g

CÓD. 62777 8,39€

Arena para modelar

Arena para modelar ligera y compacta. Para jugar y modelar con las manos o herramientas. No mancha. No seca: se puede utilizar una y otra vez. No mancha. No contiene gluten ni ninguno de los principales alérgenos. Contiene 2 kits surtidos que contienen 300 g de Sandy Clay, 1 escenario, 5 moldes de plástico y un manual de instrucciones.



MAQUILLAJE

JOVI



CÓD.	COLOR	
24388	AMARILLO	8,31€
24391	AZUL OSCURO	8,31€
24387	BLANCO	8,31€
24392	NEGRO	8,31€
24389	ROJO	8,31€
24390	VERDE OSCURO	8,31€



Barra maquillaje

Está elaborado con pigmento cosmético. Tiene un alto poder cubriente. Cumple todas las normas de seguridad y se aplica directamente sobre el rostro. Ideales para fiestas de carnaval y obras de teatro. Caja de 6 unidades. 17 g.

JOVI



CÓD. 79352 4,11€



Barra maquillaje

Barras de maquillaje con pigmentos cosméticos y textura de aplicación agradable y suave. Alto poder cubriente. Resistencia térmica. Se elimina fácilmente. Colores que se pueden mezclar. Caja de 10 colores surtidos. 5,6 g.

ALPINO



CÓD.	TEMÁTICA	
71818	SPORT	3,27€
71819	PRINCESS	3,27€

Barra maquillaje

Barras de maquillaje cosmético para pintarte con diferentes temáticas. Se lava con agua. Testadas dermatológicamente. Estuche de 6 colores surtidos. 5 g.

ALPINO



CÓD.	
71823	10,20€

Barra maquillaje purpurina

Barras de maquillaje transparente con purpurina de colores. No necesita base. Fácil aplicación. Estuche de 5 barritas. Colores surtidos. 5 g.

ALPINO

CÓD.	
71824	5,99€

Barra maquillaje

Barras de maquillaje cosmético con protector. Limpio y práctico gracias sistema retráctil giratorio. Para mantener las manos limpias en todo momento. No necesita base. Se lava con agua. Blister de 6 unidades. Colores surtidos. 5 g.



ALPINO



CÓD.	TEMÁTICA	
79244	PRINCESS	7,49€
79247	HALLOWEEN	7,49€
79476	CARNIVAL	7,11€
79477	MONSTERS	7,11€

Set maquillaje

Completo set de maquillaje. Temáticas variadas. Incluye: 6 barritas de 5 g surtidos, tatuajes brillantes en calcomanía, lápiz perfilador cosmético, pincel, 2 bolsitas de purpurina y folleto paso a paso. Se lava con agua. Testado dermatológicamente. 5 g.

ALPINO



CÓD.	COLOR			
79246	CELESTE	MORADO	ROSA	3,26€
79245	MARRÓN	NARANJA	VERDE	3,26€

Barra maquillaje

Barras de maquillaje cosmético. Cómodo sistema retráctil giratorio para mantener las manos limpias en todo momento y conservarlo. No necesita base. Se lava con agua. Blister de 3 barras. Colores surtidos. 5 g.



Barra maquillaje

Maquillaje en barra de aplicación agradable y suave. Sistema retráctil giratorio. Alto poder cubriente. Resistencia térmica. Pigmentos cosméticos aptos para el contacto con la piel. Se le puede sacar punta. Recomendado a partir de 3 años. Caja monocolor.

CÓD.	COLOR	UNIDADES/CAJA	
73773	AMARILLO	5	6,02€
73776	AZUL	5	6,02€
73772	BLANCO	5	6,02€
73777	NEGRO	5	6,02€
73774	ROJO	5	6,02€
73775	VERDE	5	6,02€
73778	SURTIDOS*	30	36,09€

* 6 COLORES x 5 UNIDADES





CÓD.	TEMÁTICA	
62839	CAMUFLAJE	4,05€
62841	PIRATA	4,05€
62842	PRINCESA	4,05€
62840	ZOMBIE	4,05€



Barra maquillaje

Maquillaje cosmético en stick que destaca por su facilidad de uso y por su suave aplicación. gran poder cubriente y colores intensos, brillantes y vivos. Producto 100% cosmético testado dermatológicamente y microbiológicamente. Libre de los principales alérgenos y sin parabenos. facilidad de lavado de la piel con agua y jabón. Blister de 3 barras. 5 g.

ALPINO



CÓD.	
79250	70,88€

Maquillaje mousse

Maquillaje en mousse con textura crema listo para usar. De fácil aplicación con las mano, esponja, pincel... Una vez aplicado no mancha, se fija al secar. Los colores se pueden mezclar. Alto poder cubriente. Colores superponibles al secarse. No necesita base. Sin parabenos. Libre de los principales alérgenos. Se lava con agua. 24 unidades (12 uds. x 12 colores surtidos). Frascos de 14 g.

GIOTTO

SIN GLUTEN



TESTADO DERMATOLÓGICAMENTE



CÓD.	
47457	10,11€

Lápices cosméticos

6 lápices cosméticos super suaves y 1 guía de maquillaje con fantásticas ideas. Colores surtidos. Sin gluten. Dermatológicamente probado.



CÓD.	COLOR	
62835	NORMAL	7,43€
62836	METALIZADO	9,45€



Barra maquillaje

Barra de maquillaje cosmético de secado rápido y fácil y suave aplicación. Colores cubrientes. Producto 100% cosmético testado dermatológicamente y microbiológicamente. Libre de los principales alérgenos y sin parabenos. No graso, no requiere desmaquillador para limpiar. Fácilmente lavable con agua y jabón. Caja de 6 barras. 5 g.

ALPINO



CÓD.	
71822	17,03€

Maquillaje líquido

Maquillaje líquido, tipo tattoo. De fácil aplicación con pincel. Permite dibujar pequeños detalles o maquillar grandes zonas. Una vez aplicado no mancha. Los colores se pueden mezclar. Contiene: 8 colores, pincel y folleto con ideas. Frascos de 10 g.

GIOTTO

SIN GLUTEN



TESTADO DERMATOLÓGICAMENTE



CÓD.	
47458	20,24€

Sombras cosméticas

5 sombras cosméticas de 5,5 ml y 1 sombra cosmética blanca de 10 ml., 1 pincel cosmético, 1 esponja cosmética y 1 guía de maquillaje con fantásticas ideas. Sin gluten. Dermatológicamente probado.

PURPURINAS



lilderpape



CÓD.	REF.	COLOR	
58285	PU03	METALIZADA: AZUL, ROJO, ORO, PLATA, VERDE Y VIOLETA	1,22€
58286	PU04	PASTEL: AMARILLO, AZUL, NARANJA, ROSA, VERDE Y VIOLETA	1,22€

Purpurina

Purpurina fantasía colores metálicos y metálicos pasteles. Ideales para trabajos manuales. Recomendadas a partir de los 3 años de edad. Bote de 14 g.



liderpape

14 g



CÓD.	REF.	COLOR			
58283	PU01	ORO	24	1	1,22€
58284	PU02	PLATA	24	-	1,22€

Purpurina

Purpurina fantasía oro y plata. Ideales para trabajos manuales. Recomendadas a partir de los 3 años de edad. Bote de 14 g.

liderpape

18 g

24



CÓD.	REF.	COLOR	
58287	PU05	METALIZADA: AZUL, ROJO, ORO, PLATA, VERDE Y VIOLETA	1,38€
58288	PU06	PASTEL: AMARILLO, AZUL, NARANJA, ROSA, VERDE Y VIOLETA	1,43€

Purpurina

Purpurina fantasía colores metálicos y metálicos pasteles. Ideal para trabajos manuales. Recomendada a partir de los 3 años de edad. Bote de 18 g.

liderpape

250 g



CÓD.	REF.	COLOR		
75040	PU16	AZUL METALIZADO	1	8,58€
75043	PU19	ORO METALIZADO	1	8,58€
75044	PU20	PLATA METALIZADO	1	8,58€
75042	PU18	ROJO METALIZADO	1	8,58€
75039	PU15	VIOLETA METALIZADO	1	8,58€
75041	PU17	VERDE METALIZADO	1	8,58€
58290	PU08	COLORES SURTIDOS	6	8,58€

Purpurina

Purpurina fantasía colores metálicos. Ideales para trabajos manuales. Recomendada a partir de los 3 años de edad. Bote de 250 g.

liderpape

120 g

6



CÓD.	REF.	
58289	PU07	4,95€

Purpurina

Purpurina fantasía colores metálicos: azul, oro, plata, rojo, verde y violeta. Ideal para trabajos manuales. Recomendada a partir de los 3 años de edad. Bote de 120 g.

liderpape

20 g



CÓD.	REF.	COLOR			
58291	PU09	ORO PLATA	24	1	0,80€
58292	PU10	SURTIDOS	24	-	0,80€
58293	PU11	PASTELES SURTIDOS	24	-	0,80€

Pegamento purpurina

Pegamento con purpurinas metalizadas. Diferentes colores. Ideal para trabajos manuales. Con dosificador. Recomendada a partir de los 3 años de edad. Bote de 20 g.

liderpape

10 g



CÓD.	REF.	COLOR	
58296	PU14	6 COLORES SURTIDOS	3,27€

Pegamento purpurina

Pegamento con purpurinas metalizadas. Diferentes colores. Ideal para trabajos manuales. Con dosificador. Recomendada a partir de los 3 años de edad. Blistre 6 unidades de 10 g.

liderpape

60 g

12



CÓD.	REF.	COLOR	
58294	PU12	SURTIDOS	1,68€

Pegamento purpurina

Pegamento con purpurinas metalizadas. Diferentes colores. Ideal para trabajos manuales. Con dosificador. Recomendada a partir de los 3 años de edad. Bote de 60 g.

liderpape

160 g

6



CÓD.	REF.	COLOR	
58295	PU13	SURTIDOS	2,21€

Pegamento purpurina

Pegamento con purpurinas metalizadas. Diferentes colores. Ideal para trabajos manuales. Con dosificador. Recomendada a partir de los 3 años de edad. Bote de 160 g.

GIOTTO be-bé

+2

100 cc



CÓD. 43746 12,27€

Pintura a dedos be-bé

Contiene 3 botes de 100 cc y 3 esponjitas. Apto para mayores de 2 años. Colores llamativos, intensos y fáciles de usar. Seguros y dermatológicamente testados. Lavables de la piel con agua tibia.

JOVI

35 ml



CÓD. 18100 2,81€

Pintura a dedos 35 ml

Caja de 5 colores surtidos: amarillo, azul, marrón, rojo y verde. Pintura opaca de secado rápido y color intenso. Se aplica directamente con los dedos sin necesidad de agua. Los colores se pueden mezclar entre sí.

JOVI

125 ml



CÓD. 07882 8,27€

Pintura a dedos 125 ml

Caja de 6 colores surtidos: amarillo, azul, blanco, marrón, rojo y verde. Pintura opaca de secado rápido y color intenso. Se aplica directamente con los dedos sin necesidad de agua. Los colores se pueden mezclar entre sí.

JOVI

125 ml



CÓD. 51932 21,77€

Set de pintura a dedos

Caja de pintura a dedos que contiene 6 botes de colores de 125 ml (amarillo, azul, blanco, marrón, rojo y verde), 4 esponjitas, 4 plantillas y 1 rodillo.

JOVI

5

125 ml



CÓD.	COLOR	
16450	AMARILLO	1,22€
16454	AZUL	1,22€
16451	BERMELLÓN	1,22€
07883	BLANCO	1,22€
16452	MARRÓN	1,22€
59114	NARANJA	1,22€
16455	NEGRO	1,22€
16453	VERDE	1,22€
59115	VIOLETA	1,22€



Pintura a dedos 125 ml

Pintura opaca de secado rápido y color intenso. Se aplica directamente con los dedos sin necesidad de agua. Los colores se pueden mezclar entre sí.

JOVI

500 ml

CÓD.	COLOR	
22224	AMARILLO	4,04€
22222	AZUL	4,04€
22226	BLANCO	4,04€
77369	MARRÓN	4,04€
59112	NARANJA	4,04€
22221	NEGRO	4,04€
22223	ROJO	4,04€
22225	VERDE	4,04€
59113	VIOLETA	4,04€



Pintura a dedos 500 ml

Pintura opaca de secado rápido y color intenso. Se aplica directamente con los dedos sin necesidad de agua. Los colores se pueden mezclar entre sí.

ACCESORIOS PARA PINTURAS A DEDOS

JOVI



CÓD. 26855 8,82€

Esponjas

Contiene 16 unidades con diferentes formas. No recomendable para menores de 3 años.



JOVI



CÓD.	MODELO	TALLA	
70037	DELANTAL PREESCOLAR	LONGITUD MANGA 40 CM LONGITUD CUERPO 53 CM	6,75€
70038	DELANTAL INFANTIL	LONGITUD MANGA 44 CM LONGITUD CUERPO 55 CM	6,75€



Delantal

Delantal para proteger contra las manchas. Con cierre de velcro en la parte posterior y puños elásticos para fácil adaptación al brazo del niño. Ideal para uso escolar. Fabricado en polyester 100%.

GIOTTO

COLORS 3.0

La calidad para la escuela

- ✓ El nuevo lápiz para la escuela.
- ✓ Cuerpo realizado en **madera de calidad**.
- ✓ **Mina súper resistente** de 3.0 mm de diámetro.
- ✓ **Colores vivos e intensos**, fácilmente mezclables entre sí.





CÓD.	REF.	
58624	AB01	3,72€

Acuarelas

Acuarelas diluibles en agua. Incluye pincel y tubo de témpera blanca. 12 colores surtidos. Bandeja extraíble. Estuche de plástico.

GIOTTO



CÓD.	COLORES	
59892	12	3,39€
59893	24	6,69€

Acuarelas

Acuarelas en pastillas diluibles en agua. Colores brillantes, intensos y vivos. Muy cubrientes. En estuche de plástico.



CÓD.	
90214	4,02€

Acuarelas

Acuarelas en pastillas diluibles en agua. Colores y pigmentos intensos de alto rendimiento. Fácilmente mezclables y excelente adherencia. Incluye un pincel de madera natural. Cumplen norma DIN 5023. No tóxico. 12 colores surtidos. Estuche de plástico.



CÓD.	
90212	8,93€

Acuarelas

Acuarelas profesionales de alto rendimiento. Pastillas innovadoras, más hondas en el centro, para que el color se disuelva con rapidez. Cubriente, de primera calidad. colores intensos y pigmentos resistentes a la luz. Fácilmente mezclables y excelente adherencia. Incluye pincel y tubo de témpera blanca. 12 colores surtidos. Recipientes extraíbles y paletas para mezclas. Lugar específico para marcar el nombre. Cumplen norma DIN 5023. Estuche de plástico de diseño exclusivo.



CÓD.	
69962	2,43€

Acuarelas

Acuarelas lavables de alta calidad. Ideal para papel y cartón. No tóxico. Incluye pincel. 12 colores nitidos y brillantes. Para uso escolar y profesional. Estuche de plástico rígido en atractivos colores surtidos.



CÓD.	COLORES		
00045	6	5	1,55€
00042	12	1	2,03€
00043	18	5	3,05€
00044	24	5	3,32€

Acuarelas

Acuarelas en pastillas diluibles al agua. Secan rápido, proporcionan un buen rendimiento y no hacen burbujas sobre el papel. Incluye pincel. No indicada para menores de 3 años. En estuche de plástico.



CÓD.	
150216	7,22€

Acuarelas

Acuarelas de alta calidad. Excelente relación calidad precio. Incluye pincel de punta sintética con depósito para agua o tinta. 12 colores. Para uso escolar y profesional. Caja metálica.

liderpape



CÓD.	REF.	COLOR	
62926	TP56	AMARILLO	0,64€
62927	TP57	AMARILLO LIMÓN	0,64€
62928	TP58	AMARILLO ORO	0,64€
62929	TP59	AZUL	0,64€
62930	TP60	AZUL ULTRAMAR	0,64€
62931	TP61	BLANCO	0,64€
62932	TP62	MAGENTA	0,64€
62933	TP63	MARRÓN	0,64€
62934	TP64	NARANJA	0,64€
62935	TP65	NEGRO	0,64€
62936	TP66	ROJO	0,64€
62937	TP67	ROSA	0,64€
62938	TP68	VERDE	0,64€
62939	TP69	VERDE CLARO	0,64€
62940	TP70	VIOLETA	0,64€

**Témpera escolar 40 ml**

Tempera para uso escolar. Ideal para utilizar sobre papel, cartulina, madera, tela, pasta de modelar y arcilla. Fluida y cubriente. Adecuada a partir de los 3 años de edad.

liderpape



CÓD.	REF.	COLOR	
62925	TP55	5 COLORES SURTIDOS*	3,54€
62924	TP54	7 COLORES SURTIDOS**	5,32€

* AMARILLO, BLANCO, CIAN, MAGENTA Y NEGRO.

** AMARILLO, BLANCO, CIAN, MAGENTA, MARRÓN, NEGRO Y VERDE

Témpera escolar 40 ml

Tempera para uso escolar. Ideal para utilizar sobre papel, cartulina, madera, tela, pasta de modelar y arcilla. Fluida y cubriente. Adecuada a partir de los 3 años de edad. Incluye pincel.



JOVI



CÓD.	
07871	3,34€

Témpera escolar 35 ml

Para uso escolar. Pintura al agua. Ideal para utilizar sobre papel, cartulina, madera, tela, pasta de modelar y arcilla. La témpera Jovi es muy fluida, rinde mucho y cubre perfectamente. Secado rápido. Caja de 5 colores surtidos: amarillo, azul cian, blanco, magenta y negro. Incluye pincel.

JOVI



CÓD.	
10662	4,55€

Témpera escolar 35 ml

Caja de 7 colores surtidos: amarillo, azul, blanco, marrón, negro, rojo y verde. Incluye pincel. Ideal para utilizar en papel, cartulina, madera, tela, pasta para modelar y arcilla.

JOVI



CÓD.	COLOR	
07874	AMARILLO LIMÓN	0,72€
07876	AZUL CIAN	0,72€
07878	AZUL ULTRAMAR	0,72€
07879	BERMELLÓN	0,72€
07880	BLANCO	0,72€
77726	CARNE	0,72€
07884	MAGENTA	0,72€
09660	MARRÓN	0,72€
07885	NARANJA	0,72€
07886	NEGRO	0,72€
07890	VERDE MEDIO	0,72€
07891	VERDE OSCURO	0,72€
77727	VIOLETA	0,72€

Témpera escolar 35 ml

Pintura al agua, opaca y de secado rápido. Ideal para utilizar en papel, cartulina, madera, tela, pasta para modelar y arcilla. Caja monocolor.



JOVI



CÓD.	
11459	8,85€

Témpera escolar 35 ml

Caja de 12 colores surtidos: amarillo, amarillo limón, azul, azul cian, blanco, magenta, marrón, naranja, negro, rojo, verde claro y verde oscuro. Incluye pincel. Ideal para utilizar en papel, cartulina, madera, tela, pasta para modelar y arcilla.





CÓD.
79339 6,83€



Tempera escolar 55 ml fluorescente

Témpera líquida en colores vivos con alto poder de cobertura. Fluidez en su aplicación. Colores que se mezclan fácilmente. Secado rápido. Fantásticos resultados sobre papel, cartulina, madera, tela, barro, pastas de modelar... Recomendada para niños a partir de 3 años. Caja de 4 colores fluorescentes.



CÓD.
79340 7,73€



Tempera escolar 55 ml purpurina

Témpera líquida en colores vivos con alto poder de cobertura. Fluidez en su aplicación. Colores que se mezclan fácilmente. Secado rápido. Fantásticos resultados sobre papel, cartulina, madera, tela, barro, pastas de modelar... Recomendada para niños a partir de 3 años. Caja de 6 colores glitter + pincel.



CÓD.
07900 5,68€



Tempera escolar 25 ml

Témpera para uso escolar. Alto porcentaje de pigmentación. Diluibles en agua. Se pueden mezclar entre sí. Ideal para utilizar en papel, cartulina, madera, tela, pasta para modelar y arcilla. Caja con 6 colores surtidos: amarillo, blanco, cyan, magenta, negro y verde.



Tempera escolar 40 ml

Pintura al agua, opaca y de secado rápido. Gran poder cubriente. Ideal para utilizar en papel, cartulina, madera, tela, pasta para modelar y arcilla. Todos los tonos se pueden mezclar entre sí. Alto contenido de pigmentación.

CÓD.	COLOR	
07894	AMARILLO	1,17€
12952	AZUL ULTRAMAR	1,17€
07897	BERMELLÓN	1,17€
07893	BLANCO	1,17€
07896	CARMIN	1,17€
12955	CYAN	1,17€
07895	MAGENTA	1,17€
12953	NARANJA	1,17€
07898	NEGRO	1,17€
12959	OCRE CLARO	1,17€
12941	SIENA	1,17€
12958	VERDE	1,17€
12963	VIOLETA	1,17€



CÓD. REF.
52215 TP01 4,80€



Tempera escolar

Témpera en tubo de 12 ml. 5 colores surtidos: amarillo, azul, blanco, negro y rosa. Super lavables. Presentación en blíster.



CÓD. COLORES
59894 5 4,95€
59895 6 5,76€

Tempera escolar

Témpera ultrafina en tubo de 7,5 ml. Colores luminosos con un elevado poder cubriente. Pigmentos de calidad superior. Ideal para trabajos de dibujo. Presentadas en estuche de plástico. Colores surtidos.



Tempera escolar líquida 300 ml

Témpera escolar. Ideal para uso escolar. Adecuada a partir de los 3 años de edad. Super lavable. Con cierre de seguridad. Colores brillantes. 300 ml.



CÓD.	REF.	COLOR	
72691	TP40	AMARILLO FLUORESCENTE	4,71€
72695	TP42	AZUL MARINO FLUORESCENTE	4,71€
72692	TP45	NARANJA FLUORESCENTE	4,71€
72693	TP48	ROJO FLUORESCENTE	4,71€
72694	TP50	ROSA FLUORESCENTE	4,71€
72696	TP51	VERDE FLUORESCENTE	4,71€



CÓD.	REF.	COLOR	
72683	TP41	AMARILLO METALIZADO	4,71€
72686	TP43	AZUL MARINO METALIZADO	4,71€
72684	TP49	ROJO METALIZADO	4,71€
72687	TP52	VERDE METALIZADO	4,71€
72685	TP53	VIOLETA METALIZADO	4,71€
72690	TP44	COBRE	4,71€
72689	TP46	ORO	4,71€
72688	TP47	PLATA	4,71€



LAVABLE

CÓD.	REF.	COLOR	
59195	TP04	AMARILLO	3,57€
59194	TP03	AMARILLO LIMON	3,57€
59205	TP14	AZUL	3,57€
59204	TP13	AZUL MARINO	3,57€
59193	TP02	BLANCO	3,57€
59200	TP09	CARNE	3,57€
59198	TP07	FUCSIA	3,57€
59203	TP12	LILA	3,57€
59209	TP18	MARRON	3,57€

CÓD.	REF.	COLOR	
59196	TP05	NARANJA	3,57€
59210	TP19	NEGRO	3,57€
59197	TP06	ROJO	3,57€
59201	TP10	ROJO ESCARLATA	3,57€
59199	TP08	ROSA	3,57€
59206	TP15	TURQUESA	3,57€
59207	TP16	VERDE	3,57€
59208	TP17	VERDE OSCURO	3,57€
59202	TP11	VIOLETA	3,57€



Témpera escolar líquida 500 ml

Témpera escolar. Ideal para uso escolar. Adecuada a partir de los 3 años de edad. Super lavable. Con cierre de seguridad. Colores brillantes. 500 ml.



LAVABLE

CÓD.	REF.	COLOR	
59215	TP24	AMARILLO	5,19€
59214	TP23	AMARILLO LIMON	5,19€
59225	TP34	AZUL	5,19€
59224	TP33	AZUL MARINO	5,19€
59213	TP22	BLANCO	5,19€
59220	TP29	CARNE	5,19€
59218	TP27	FUCSIA	5,19€
59223	TP32	LILA	5,19€
59229	TP38	MARRON	5,19€

CÓD.	REF.	COLOR	
59216	TP25	NARANJA	5,19€
59230	TP39	NEGRO	5,19€
59217	TP26	ROJO	5,19€
59221	TP30	ROJO ESCARLATA	5,19€
59219	TP28	ROSA	5,19€
59226	TP35	TURQUESA	5,19€
59227	TP36	VERDE	5,19€
59228	TP37	VERDE OSCURO	5,19€
59222	TP31	VIOLETA	5,19€



Témpera escolar líquida 1000 ml

Témpera escolar lista para usar. Ideal para uso escolar. Adecuada a partir de los 3 años de edad. Super lavable. Con cierre de seguridad. Colores brillantes. 1000 ml.



CÓD.	COLOR	
51920	AMARILLO	2,51€
51928	AZUL CYAN	2,51€
51930	AZUL ULTRAMAR	2,51€
51922	BERMELLÓN	2,51€
51919	BLANCO	2,51€
51924	CARNE	2,51€

CÓD.	COLOR	
51923	MAGENTA	2,51€
51925	MARRÓN	2,51€
51921	NARANJA	2,51€
51931	NEGRO	2,51€
51926	VERDE MEDIO	2,51€
51927	VERDE OSCURO	2,51€
51929	VIOLETA	2,51€



Témpera escolar líquida 250 ml

La témpera líquida Jovi es a base de agua, lista para usar, adecuada a partir de los 3 años de edad. Ideal para utilizar sobre papel, cartulina, madera, tela, barro, pasta de modelar, etc. Se aplica con pincel, rodillo, espátulas o esponjas. Su práctico tapón dosificador ayuda a no desaprovechar ni una gota.



CÓD.	COLOR	
20117	AMARILLO CLARO	3,83€
20120	AZUL CYAN	3,83€
20111	AZUL ULTRAMAR	3,83€
20113	BERMELLÓN	3,83€
20110	BLANCO	3,83€
59111	CARNE	3,83€
20114	MAGENTA	3,83€
20116	MARRÓN	3,83€

CÓD.	COLOR	
20115	NARANJA	3,83€
20118	NEGRO	3,83€
39124	ORO	6,93€
39123	PLATA	6,93€
20112	VERDE MEDIO	3,83€
20119	VERDE OSCURO	3,83€
59110	VIOLETA	3,83€



Témpera escolar líquida 500 ml

La témpera líquida Jovi es a base de agua, lista para usar, adecuada a partir de los 3 años de edad. Ideal para utilizar sobre papel, cartulina, madera, tela, barro, pasta de modelar, etc. Se aplica con pincel, rodillo, espátulas o esponjas. Su práctico tapón dosificador ayuda a no desaprovechar ni una gota.



CÓD.	COLOR	
57421	AMARILLO CLARO	6,36€
57422	AZUL CYAN	6,36€
57423	AZUL ULTRAMAR	6,36€
57424	BERMELLON	6,36€
57425	BLANCO	6,36€
73883	CARNE	6,36€
57426	MAGENTA	6,36€

CÓD.	COLOR	
57427	MARRÓN	6,36€
57428	NARANJA	6,36€
57429	NEGRO	6,36€
57430	VERDE MEDIO	6,36€
57431	VERDE OSCURO	6,36€
73882	VIOLETA	6,36€



Témpera escolar líquida 1000 ml

La témpera líquida Jovi es a base de agua, lista para ser utilizada y adecuada a partir de los 3 años de edad. Permite mezclar colores entre sí. Ideal para utilizar sobre papel, cartulina, madera, tela, barro, pasta de modelar, etc. Se aplica con pincel, rodillo, espátulas o esponjas. Su práctico tapón dosificador ayuda a no desaprovechar ni una gota. Envase de 1000 cc.



CÓD.	UDS./CAJA	PESO/UNIDAD	
74075	6*	5 g	6,35€
74072	6	10 g	4,46€
74076	12*	5 g	12,11€
74073	12	10 g	8,91€
74074	144 (12 UDS. X 12 COLORES)	10 g	106,97€

*CAJA POCKET.

Témpera escolar sólida en barra

Témperas sólidas de aplicación directa sin necesidad de añadir agua. Para pintar sobre papel, cartulina, madera, cartón, etc. No arruga el papel, no necesita barniz. Especial uso escolar. Perfectas para dibujar y pintar de una nueva manera fácil, limpia y divertida. Colores surtidos brillantes y vivos. Disponible en diferentes formatos y presentaciones, para utilizar el que mejor se ajuste a las necesidades de cada uno. Colores surtidos.

La Pajarita

pintar es crear

www.lapajarita.es



Pinturas y auxiliares para todo tipo de técnicas y superficies*



Surtidos para todo tipo de superficies y usos:

- Kit Satinada Multiuso
- Kit Pintura Flúor
- Kit Pintura Cristal
- Kit Pintura Tela

¡Elige tu favorito!



FASHION TEXTIL SPRAY

Pintura para tela al agua en spray, para personalizar tus prendas sin pincel de forma fácil. Original y divertida para usar con niños.



FOTO TRANSFER

Para transferir imágenes impresas en papel a todo tipo de superficies. Para crear regalos personalizados, collage y todo tipo de elementos decorativos.



chalk PAINT

Pintura al agua con efecto tiza de acabado ultra-mate, muy fácil de usar y que no requiere preparación de la superficie. Gran adherencia a todo tipo de superficies.



CÓD.	UDS./CAJA	PESO/UNIDAD	
74079	6*	5 g	8,90€
74078	6	10 g	7,02€

*CAJA POCKET.

Témpera escolar sólida en barra colores metálicos

Témperas sólidas de aplicación directa sin necesidad de añadir agua. Para pintar sobre papel, cartulina, madera, cartón, etc. No arruga el papel, no necesita barniz. Especial uso escolar. Perfectas para dibujar y pintar de una nueva manera fácil, limpia y divertida. Caja de 6 colores metálicos surtidos.



ALPINO

CÓD.	COLORES	
78310	6 COLORES SURTIDOS FLUOR	6,06€
78308	12 COLORES SURTIDOS	8,55€



Témpera escolar sólida en barra

Témpera escolar limpia y fácil de usar. Sin agua. De secado rápido. No necesita barniz. Para pintar papel, cartón, madera. Sin disolventes. Colores vivos y cubrientes que se pueden mezclar.

PINTURAS TÉCNICAS



CÓD.	COLOR		CÓD.	COLOR			
10351	AMARILLO LIMÓN	6	1,41€	09958	NARANJA	6	1,41€
25123	AMARILLO MEDIO	6	1,41€	10944	NEGRO	6	1,41€
10349	AMARILLO ORO	6	1,41€	10345	ÓXIDO AMARILLO	6	1,41€
09959	AZUL INTENSO	6	1,41€	09947	ÓXIDO ROJO	12	1,41€
25130	AZUL MARINO	6	1,41€	08719	ROSA	6	1,41€
08491	AZUL PASTEL	12	1,41€	10348	SIENA CLARO	6	1,41€
08467	AZUL ULTRAMAR	6	1,41€	10347	SIENA OSCURO	6	1,41€
09949	BERMELLÓN	6	1,41€	10343	SOMBRA TOSTADA	6	1,41€
10346	BLANCO	6	1,41€	25126	TEJA	6	1,41€
09944	CARMIN	6	1,41€	10344	TERRACOTA	6	1,41€
25124	CARNE	12	1,41€	25129	TURQUESA	6	1,41€
25128	CASTAÑA	6	1,41€	25132	VERDE CÉSPED	6	1,41€
20401	CYAN	6	1,41€	25131	VERDE LORO	12	1,41€
25133	GRIS	6	1,41€	09953	VERDE MANIQUÍA	6	1,41€
09952	GRIS PLATA	6	1,41€	09960	VERDE MONTE	6	1,41€
09945	MAGENTA	6	1,41€	25134	VERDE PINO	6	1,41€
10352	MARFIL	6	1,41€	09491	VERDE VIVO	6	1,41€
09971	MARRÓN	6	1,41€	09954	VIOLETA	6	1,41€
				07892	6 COLORES SURTIDOS	1	8,52€



Pintura látex

Pintura a base de látex de acabado satinado. Se aplica directamente sobre madera, papel, piedra, ladrillo, estuco, cemento, etc. Basta con enjuagar los utensilios empleados con agua tras finalizar el trabajo. Botes de 35 ml.



CÓD.	COLOR		
09503	ORO DUCADO	12	2,39€
08555	ORO RICO	6	2,39€
09965	PLATA	6	2,39€



Pintura metalizada

Pintura plástica con pigmentos nacarados que confieren un especial reflejo metálico. Se aplica directamente sobre madera, papel, piedra, ladrillo, estuco, cemento, etc. Basta con enjuagar los utensilios empleados con agua tras finalizar el trabajo. Botes de 35 ml.



CÓD.	COLOR		
08364	AMARILLO CLARO	6	1,98€
13545	AMARILLO REAL	6	1,98€
08617	AZUL CYAN	6	1,98€
16899	AZUL VICTORIA	6	1,98€
08579	BLANCO	6	1,98€
13569	ESCARLATA	6	1,98€
16895	LILA	6	1,98€
12591	MAGENTA	6	1,98€
09881	NARANJA	12	1,98€
11582	NEGRO	6	1,98€
13571	ROJO INGLÉS	6	1,98€
09105	SOMBRA	6	1,98€
13574	VERDE ESMERALDA	6	1,98€
16344	VERDE PRIMAVERA	6	1,98€



Pintura para tela

Aplicable sobre cualquier prenda textil. El efecto termofijante de La Pajarita asegura la adherencia sobre el tejido, incluso los que están compuestos por fibras sintéticas. Cuando la pintura esté seca, aplicar una fuente de calor como una plancha (sin vapor) por el reverso durante dos o tres minutos. Basta con enjuagar los utensilios utilizados basta enjuagarlos con agua para su limpieza. Botes de 25 ml.

La Pajarita

25 ml



SET DE 5 COLORES SURTIDOS + PINCEL + CAMISETA + PAPEL MANILA Y LÁPIZ TRANSFERIBLE

CÓD. 48178 19,10€

6 COLORES SURTIDOS + PINCEL

CÓD. 48820 12,63€



Pintura para tela

Pintura para tela. Botes de 25ml.

La Pajarita

25 ml



CÓD. 48821 8,52€

Pintura para cristal

Pintura al agua. Set de 6 colores surtidos con pincel de regalo. Botes de 25 ml.

La Pajarita

175 ml

CÓD.	COLOR	
62945	BLANCO NUBE	5,84€
62946	FLOR DE JAZMIN	5,84€
62947	SAL IBIZA	5,84€
62948	BEIGE ANTIGUO	5,84€
62949	DULCE LIMA	5,84€
62950	OCRE SAHARA	5,84€
62951	ROSA CAPRICHIO	5,84€
62952	HORTENSIA	5,84€
62953	NARANJA NEPAL	5,84€
62954	FRESA BOHO	5,84€
62955	HIPPY CHIC	5,84€
62956	MALVA FUMÉE	5,84€
62957	AZUL CRISTAL	5,84€
62958	AZUL HORIZONTE	5,84€
62959	GRIS URBANO	5,84€
62960	MIDNIGHT BLUE	5,84€
62961	PIEL DE MAR	5,84€
62962	ALBAHACA	5,84€

CÓD.	COLOR	
62963	VERDE BAMBÚ	5,84€
62964	MINT	5,84€
62965	VERDE HIELO	5,84€
62966	GRIS KIOTO	5,84€
62967	VINTAGE	5,84€
62968	NEW YORK	5,84€
62969	MARRON EIFFEL	5,84€
62970	MARRON GLACÉ	5,84€
62971	CASI NEGRO	5,84€
62972	SWEET CREAM	5,84€
62973	LINO	5,84€
62974	LONDON GREY	5,84€
62975	AGAVE	5,84€
62976	DIJON	5,84€
62977	MARSALA	5,84€
62978	PEACH	5,84€
62979	VIOLET	5,84€



Pintura efecto tiza

Pintura al agua con efecto tiza de acabado ultra-mate. Muy cubriente, con alta pigmentación y gran adherencia a múltiples superficies. Muy fácil de usar, no requiere preparación de la superficie ni imprimación. No deja la marca del pincel. Puede aplicarse con pincel, brocha, rodillo, pistola ó aerógrafo. Muy resistente al desgaste y a la humedad. Es ideal para usos en decoración de muebles y otros objetos y para trabajos de restauración. Se limpia fácilmente con agua y jabón. Bote de 175 ml.

Vintage Chalk



6

60 ml



CÓD.	COLOR	
150192	AGUA MARINA	2,37€
150193	AMARILLO DORADO	2,37€
150194	AMARILLO VAINILLA	2,37€
150195	AZUL CIELO	2,37€
150196	AZUL TERMAL	2,37€
150197	BEIGE ALMENDRA	2,37€
150198	BLANCO OROUIDEA	2,37€
150199	BLANCO PORCELANA	2,37€
150200	CREMA MARFIL	2,37€
150201	GRIS ANTIGUO	2,37€
150202	GRIS CENIZA	2,37€
150203	MARRON CARAMELO	2,37€
150204	NARANJA CALABAZA	2,37€
150205	NEGRO PIZARRA	2,37€
150206	ROJO GRANADA	2,37€
150207	ROSA CUARZO	2,37€
150208	ROSA PÉALO	2,37€
150209	VERDE EUCALIPTO	2,37€
150210	VERDE MENTA	2,37€
150211	VERDE VEGETAL	2,37€



Pintura efecto tiza

Pintura al agua con efecto tiza de acabado ultra-mate. Muy cubriente, con alta pigmentación y gran adherencia a múltiples superficies. Muy fácil de usar, no requiere preparación de la superficie. Muy resistente al desgaste y a la humedad. Ideal para restaurar y/o decorar mobiliario y objetos con colores de tendencia, de forma fácil y sencilla. Se limpia fácilmente con agua y jabón. Bote de 60 ml.

Vintage Chalk



60 ml

6

CÓD. 150212 2,46€

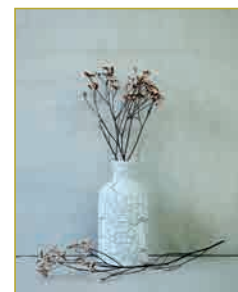

Barniz efecto agrietado - Chalk Vintage

Barniz incoloro al agua que crea un efecto agrietado simulando el paso del tiempo de la pintura. Para aplicar sobre cualquier superficie ya pintada y seca. Aplicar, dejar secar, dar una capa de pintura en otro color y ésta se cuarteará al secar apareciendo a través de las grietas el primer color. Se recomienda utilizar colores que contrasten entre si. Bote de 60 ml.

Vintage
Chalk

CÓD.

150213 2,46€

Barniz protector - Chalk Vintage

Barniz protector transparente al agua, para proteger cualquier superficie ya pintada con los colores de Vintage Chalk. Acabado ultramate, con gran resistencia a la humedad. Válido para interior y para exterior. Secado rápido. Se puede utilizar como imprimación antes de pintar. No amarillea. Diluir o limpiar con agua. Bote de 60 ml.

Vintage
Chalk

CÓD.

150214 2,07€

Transfer de imágenes - Chalk Vintage

Producto a base de agua para transferir imágenes impresas en papel láser a multitud de superficies: lienzos, madera, tela, vidrio... Acabado brillante. Ideal para personalizar todo tipo de objetos y decoración. Uso: aplicar una capa de producto bien repartido sobre la imagen, inmediatamente volcarla sobre la superficie, presionando para que se adhiera bien. Una vez seco, aplicar agua con esponja o spray y retirar la capa de papel con cuidado. Finalizar aplicando una nueva capa de producto o barniz para eliminar el efecto blanquecino. Bote de 60 ml.

Vintage
Chalk

CÓD.

150215 2,46€

Cera natural - Chalk Vintage

Cera transparente al agua, para acabado de objetos y muebles pintados con Vintage Chalk. Sella y protege de rozaduras, manchas y humedad. Aporta un tacto suave y cálido. Fácil aplicación y rápido secado. Aplicar con un pincel o un paño de algodón. Una vez seca, pulir con un trapo seco y limpio hasta obtener el acabado deseado. Limpieza con agua y jabón. Bote de 60 ml.



La Pajarita



CÓD.

53881 NEGRO 3,21€

53883 ORO 3,75€

53882 PLATA 3,51€

Contorno relieve

Pintura al agua para relieves y contornos de fácil uso gracias a su cómodo envase de tubo, del cual se aplica directamente. Ideal para utilizar con la Laca Crystal La Pajarita, delimitando la zona a pintar y evitando así que se extienda la pintura. Se presenta en tres colores diferentes: negro, oro y plata. Para limpiar los utensilios usar agua. Tubo de 20 ml.



REEVES



CÓD.

63149 9,06€

Pintura óleo

En caja de cartón. Tubos de 10 ml. 12 colores surtidos. Extraordinariamente versátil, ofrece excelentes resultados en las diferentes técnicas.



REEVES



CÓD.

63150 9,06€

Pintura acuarela

En caja de cartón. Tubos de 10 ml. 12 colores surtidos. Colores de alta pigmentación. Acabado transparente y permanente. No requiere disolventes, se puede diluir con agua. Se limpia fácilmente con agua y jabón.



Artist

ART MATERIALS S.A.



CÓD.

57226 4,95€

Pintura para óleo

En caja de cartón. Tubos de 12 ml. 12 colores surtidos. Pintar al óleo es cubrir con pintura al aceite una superficie de tela, madera, cartón, papel u otro material.



Artist

ART MATERIALS S.A.



CÓD.

57228 4,19€

Pintura acuarela

En caja de cartón. Tubos de 12 ml. 12 colores surtidos.



Artist

ART MATERIALS S.A.



CÓD.

57227 5,21€

Pintura acrílica

En caja de cartón. Tubos de 12 ml. 12 colores surtidos.





CÓD.	COLOR		
57190	AMARILLO PRIMARIO	6	2,27€
57196	AZUL CYAN	6	2,27€
57195	AZUL ULTRAMAR	6	2,27€
57189	BLANCO TITANIO	6	2,27€
57192	MAGENTA	6	2,27€
57191	OCRE AMARILLO	6	2,27€
57198	TIERRA NEGRO	6	2,27€
57193	TIERRA SIENA TOSTADA	6	2,27€
57197	TIERRA SOMBRA NATURAL	6	2,27€
57194	VERDE VEJIGA	6	2,27€
57188	5 COLORES SURTIDOS*	1	16,53€



* CAJA DE COLORES PRIMARIOS.

Pintura óleo

En caja de cartón. Tubos de 20 ml. Pintar al óleo es cubrir con pintura al aceite una superficie de tela, madera, cartón, papel u otro material.



CÓD.	COLOR	
57205	AMARILLO PRIMARIO	2,15€
57210	AZUL COBALTO CLARO	2,15€
57211	AZUL CYAN	2,15€
57204	BLANCO TITANIO	2,15€
57213	NEGRO DE CARBÓN	2,15€

CÓD.	COLOR	
57206	OCRE AMARILLO	2,15€
57207	MAGENTA PRIMARIO	2,15€
57208	ROJO MEDIO	2,15€
57212	TIERRA SOMBRA TOSTADA	2,15€
57209	VERDE CLARO	2,15€



Pintura acrílica

Tonos vivos y luminosos, compatibles con todos los aditivos para la pintura acrílica. Textura densa que permite trabajar el impacto. Ideal sobre tela, papel, pared, madera y metal. Tubos de 20 ml.



CÓD.	COLOR	
71906	AMARILLO PRIMARIO	2,28€
71907	AZUL CIELO	2,28€
71909	BLANCO	2,28€
71908	CYAN	2,28€
71910	NEGRO	2,28€
71911	OCRE AMARILLO	2,28€
71913	ROJO PERMANENTE CLARO	2,28€
71912	ROJO PRIMARIO	2,28€
71914	TIERRA SIENA QUEMADA	2,28€
71915	VERDE ESMERALDA	2,28€



Pintura acrílica

Pintura acrílica eco. Colores satinados, opacos o semi-opacos según el pigmento. Mezclables entre sí. Ligera y de fácil aplicación. Indeleble después de secado. Buena resistencia a la luz. Uso sobre todo tipo de superficies: cartón, papel, tela... Limpieza de los utensilios con agua. Tubos de 120 ml.



CÓD.	CAPACIDAD	PRESENTACIÓN/ CAJA	
63147	75 ml	5 TUBOS	13,68€
63148	200 ml	6 TUBOS	32,22€



Pintura acrílica

Pintura acrílica con base de agua y de secado rápido. Acabado satinado. Hecha con pigmentos de alta calidad, ofrece una consistencia mantecosa. Excelente intensidad de los colores y alto poder cubriente. Buena resistencia a la luz. Versátil, es adecuada para diferentes técnicas y superficies: tela, papel, madera, etc. Colores surtidos.



CÓD.	COLOR	
63157	AMARILLO PRIMARIO	3,98€
63162	AZUL PRIMARIO	3,98€
63165	BLANCO	3,98€
63158	NARANJA	3,98€
63166	NEGRO	3,98€
63160	ROJO PRIMARIO	3,98€
63159	ROSA CHICLE	3,98€
63164	TIERRA DE SIENA TOSTADA	3,98€
63163	VERDE BRILLANTE	3,98€
63161	VIOLETA	3,98€

Pintura acrílica

Acrílico brillante. Pintura acrílica con un acabado natural y brillante de óptima calidad. Se caracteriza por su alta concentración de color y poder cubriente. Ligera y fluida. Lista para usar. Se seca en 30 minutos. Indeleble, una vez seca. Uso sobre múltiples superficies como papel, cartón, madera, yeso, vidrio, metal, plástico... Botes de 250 ml.

La Pajarita



CÓD.	COLOR	
72376	AMARILLO CANARIO	3,92€
72373	AZUL LUMINOSO	3,92€
72378	BLANCO	3,92€
72372	MAGENTA	3,92€
72375	NARANJA	3,92€
72377	ROJO AMAPOLA	3,92€
72374	VERDE CESPED	3,92€



Pintura acrílica flúor

Pintura acrílica con base de agua. Acabado brillante. Gama de colores hasta cuatro veces más luminosos que los colores ordinarios. Se ilumina con "luz negra". Visible en niveles de iluminación donde otras pinturas corrientes pierden el colorido. Es perfecta para todo tipo de decoraciones de interiores y para trabajos de teatro negro. Aplicable en múltiples superficies: lienzo, madera, papel, papel maché, cartón, escayola, porexpán, corcho... Fácil limpieza con jabón y agua. Botes de 75 ml.

mtn



CÓD.	COLOR	
63946	ORO	3,90€
63945	PLATA	3,90€

Pintura cromada en spray

Pintura en spray de acabado brillante. Adecuado para pintar en: mobiliario (madera), lienzos, paredes, metal, etc. Alto rendimiento. Formato cómodo y versátil dotado de una válvula macho. Alta presión. Bote de 200 ml.



TINTA CHINA

Pelikan



CÓD.	
10653	4,55€

Tinta china negra con cargador

Cartucho con esfera de presión y pipeta. Para profesionales, arte, escuela y hobby. Para dibujar y pintar. Particularmente apta para tiralíneas, pluma de dibujo y pincel. Contenido: 9 ml.

rotring



CÓD.	
08016	7,44€

Tinta china negra

Una vez seca es imborrable. Para estilógrafos Rotring. Adecuada para papel vegetal, papel de dibujo y cartulina de dibujo. Altamente fluida, de gran opacidad. Frasco de 23 ml.



Pelikan



CÓD.	
08007	65,51€

Tinta china negra

Para papel, cartón, opaco para heliografías. Resistente al agua. Frasco de 1 litro.





CÓD.	CAPACIDAD	
57265	60 ml	1,26€
71916	250 ml	5,19€

Tinta china

Tinta china negra para papel, cartón, etc. Totalmente opaca.



CÓD.	COLOR			
90207	AMARILLO	1	-	3,42€
10717	AZUL COBALTO	10	1	3,42€
10718	AZUL ULTRAMAR	10	1	3,42€
10713	BERMELLON	10	1	3,42€
10722	BLANCO	10	1	3,42€
10704	NEGRA	1	1	3,42€
10721	SEPIA	1	-	3,42€
90203	SIENA	1	-	3,42€
90206	VERDE CLARO	1	-	3,42€
90205	VERDE OSCURO	1	-	3,42€
90204	VIOLETA	1	-	3,42€
90209	10 COLORES SURTIDOS	10	-	3,42€



Tinta china

Tonalidades puras y brillantes. Todos los tonos pueden mezclarse entre si y ser diluidos en agua. Sumamente fluida e indeleble y resistente a roces y a borrados. Para dibujar y pintar. Especial para tiralíneas, plumillas de dibujo y pinceles. Frasco de 10 ml.

PLUMILLAS

BRAUSE



CÓD.	
10705	75,35€

Plumillas de dibujo

Para dibujar con máxima precisión de trazo. Caja de 50 unidades. Color bronce.

BRAUSE



CÓD.	
06340	67,88€

Plumillas de dibujo

Para dibujar con máxima precisión de trazo. Caja de 50 unidades. Color acero.

PORTAPLUMAS

BRAUSE

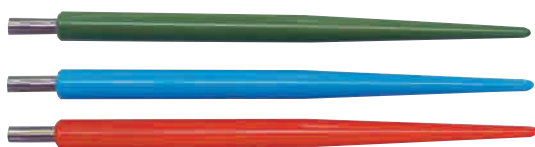

CÓD.	
06552	5,46€

Portaplumas de dibujo

Paillero para plumilla. De plástico. Colores surtidos. Plumilla incluida.



CÓD.	REF.	
13200	PD01	1,22€

Portaplumas de dibujo

Paillero para plumilla. De madera. Colores surtidos: amarillo, azul y rojo.

PLUMINES CALIGRAFÍA



CÓD.	
150221	9,66€

Set caligrafía

Set de caligrafía para principiantes. Ideal para practicar la mayoría de los estilos de escritura populares (cursiva, Uncial, etc.). Contiene: 1 pluma o soporte, 3 plumines en color negro (1,2 mm, 1,4 mm y 1,8 mm) y 3 cartuchos de tinta.



CÓD.	
150222	17,55€

Set caligrafía

Set de caligrafía. Ideal la escritura y para dibujos. Contiene: 1 pluma o soporte, 2 plumines en color negro (0,8 mm y 1,0 mm), 2 cartuchos de tinta y un pistón convertidor.

PANTONE®



CÓD.
57284 238,90€

Pantонера colores mate y brillo

La guía PANTONE® Formula es una herramienta esencial para diseñadores gráficos, los profesionales de la pre-impresión y los impresores. Disponen de 1.755 opciones de colores, para conseguir un mejor control sobre la impresión. Incluye software de diseño.

CARBONCILLOS

TAKER



CÓD.	TIPO	UNIDADES/CAJA	
23971	FINO	10	2,99€
23972	MEDIANO	6	2,99€
23973	GRUESO	3	2,99€

Carboncillos

Para dibujar trazos. Consigue mayor o menor intensidad según su presión en el papel.

LÁPICES CARBONCILLO

ALPINO



CÓD.
04380 4,89€

Lápiz Carbonil

Lápiz carbonil de dibujo, con mina carboncillo nº 2. Indicado para bocetos y dibujos. Acabado en barniz natural. Madera de cedro. Caja de 12 lápices.

DIFUMINOS



CÓD.	Nº	MEDIDAS Ø			
57219	1	6 mm	12	6	0,36€
57220	2	8 mm	6	-	0,41€
57221	3	10 mm	6	-	0,50€
57222	4	11 mm	6	-	0,63€
57223	5	14 mm	6	-	0,72€
57224	6	16 mm	12	-	1,02€
57225	SURTIDOS*	6 al 16 mm	1	-	3,50€

Difuminos

Sirven para hacer degradados, frotando los trazos realizados con materiales que admiten la técnica del difuminado: carboncillo, lápices, sanguina, etc.

* CAJA DE 6 UDS.



BARNICES



CÓD.	ACABADO	
150227	BRILLO	5,37€
150228	MATE	5,37€

Barniz en spray para óleo y acrílico

Barniz de protección apropiado para la finalización de cuadros. Fijativo. Bote de 400 ml.



setter



CÓD.	ACABADO	
72391	BRILLO	5,73€
72392	MATE	5,73€

Barniz en spray para óleo

Apropiado para la finalización de cuadros. Fijativo. Extrafino. Respetuoso con el medio ambiente, no contiene propelentes. Bote de 270 ml.



PANTONE®

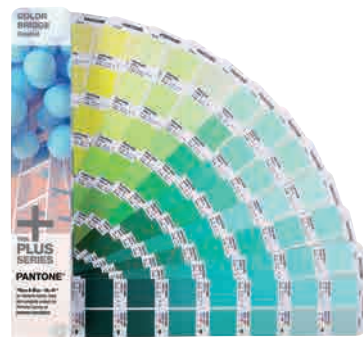

CÓD.
57285 255,72€

Pantонера colores brillantes

Guía de cuatricromía de Color Bridge (de color plano a cuatricromía, colores brillantes). Esencial para los diseñadores gráficos, los profesionales de la pre-impresión y los impresores. Se incluye un índice de colores, una herramienta de evaluación de la iluminación y software de diseño. 336 colores.



CÓD.	TIPO	UNIDADES/CAJA	
57216	FINO	10	2,15€
57217	MEDIANO	6	2,15€
57218	GRUESO	3	2,18€

Carboncillos

Fabricados en madera. Presentados en caja de cartón.

LÁPICES GRAFITO



CÓD.
58482 1,58€

Lápices de grafito Titán

Lápiz redondo con barras de grafito puro. Dureza HB. Calidad superior. Ideal para uso artístico y profesional. Indicado para todas las técnicas de dibujo.

setter



CÓD.

72393 5,73€

Barniz en spray para acuarela

Apropiado para la finalización de cuadros. Fijativo. Acabado brillo. Extrafino. Respetuoso con el medio ambiente, no contiene propelentes. Bote de 270 ml.

La Pajarita

CÓD. CAPACIDAD

72379	35 ml	6	1,16€
72381	500 ml	1	9,27€
72382	1000 ml	1	12,66€

**Barniz tapaporos**

Se utiliza para evitar la absorción excesiva del color en superficies muy porosas o absorbentes. Incoloro. También se puede emplear como fijador de pinturas o como plastificador final. Para diluir o limpiar los utensilios usar agua.

La Pajarita



CÓD. CAPACIDAD

18451	75 ml	1	2,73€
72380	35 ml	6	1,58€

Barniz acabado brillante

Para la obtención de un efecto brillante. Se puede usar sobre superficies pintadas con acuarelas, ceras, gouache, tintas, etc. Basta con enjuagar la ropa y los utensilios empleados con agua tras finalizar el trabajo.

MANLEY



CÓD. CAPACIDAD

25553	100 ml	2,27€
96607	1000 ml	12,14€

Barniz fijativo

Fija y protege los dibujos de cera y tempera dándoles un acabado brillante. Apto para uso escolar. Los utensilios empleados basta enjuagarlos con agua al terminar.

BETÚN DE JUDEA

La Pajarita



CÓD.

72383 2,03€

Betún de judea al agua

Para proporcionar una pátina de tono marrón y un efecto envejecido. Sin disolventes. Se aplica sobre objetos, marcos, muebles, láminas etc. ya pintados. Producto al agua, apto para uso escolar. Se elimina fácilmente de las manos. Para diluir o limpiar usar agua. Bote de 75 ml.

FOTO TRANSFER

La Pajarita



CÓD. CAPACIDAD

67865	75 ml	2,21€
67866	250 ml	5,51€

Foto transfer al agua

Producto a base de agua para transferir imágenes impresas con láser en papel, a multitud de superficies: lienzo, madera, tela, vidrio, etc. Acabado brillante y transparente. Aplicar una capa de Foto Transfer bien repartido sobre la imagen, inmediatamente volcarla sobre la superficie, presionando para que se adhiera bien.

FIJADORES

DALBE



CÓD.

57215 4,28€

Fijador en spray para carboncillo

Para carboncillos, sanguinas, pastel, lápiz, etc. Bote de 200 ml.

ACEITE DE LINO

DALBE



CÓD.

57200 4,76€

Aceite de lino

Excelente transparencia. Disminuye la consistencia de los colores al óleo para favorecer su extensión. Mejora la untuosidad y atenua la pincelada. Bote de 75 ml.

DILUYENTE

DALBE



CÓD.

57203 5,37€

Diluyente inodoro

Ideal para zonas poco ventiladas. Mezclado con la pintura facilita la aplicación de ésta sobre la superficie para la que está indicada. Bote de 75 ml.

ESENCIA DE TREMENTINA

DALBE



CÓD.

57199 4,76€

Esencia de trementina

Da fluidez y untuosidad a los colores sin alterarlos. Sirve para diluir barnices y limpiar los pinceles. Bote de 75 ml.

LIDERCOLOR

CÓD.	MEDIDAS	Nº		CÓD.	MEDIDAS	Nº	
43013	27 x 22 cm	3F	3,87€	43022	55 x 38 cm	10P	6,81€
43014	33 x 22 cm	4P	3,87€	43023	55 x 46 cm	10F	7,79€
43015	33 x 24 cm	4F	4,10€	43024	61 x 46 cm	12P	7,97€
43016	35 x 24 cm	5P	4,49€	43025	61 x 50 cm	12F	9,42€
43017	35 x 27 cm	5F	4,58€	43026	65 x 50 cm	15P	8,87€
43018	41 x 27 cm	6P	4,76€	43027	65 x 54 cm	15F	9,42€
43019	41 x 33 cm	6F	5,16€	43028	73 x 54 cm	20P	12,33€
43020	46 x 33 cm	8P	5,72€	43029	73 x 60 cm	20F	12,84€
43021	46 x 38 cm	8F	6,03€	43030	93 x 72 cm	30F	17,12€

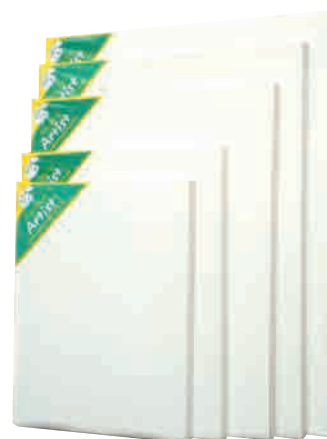
**Bastidor lienzo**Lienzo grapado de tela de algodón 100%. Libre de cloro y ácido. 280 g/m². Apto para acrílico y óleo. Con bordes de madera.Artist
ART MATERIALS S.A.

CÓD.	MEDIDAS				CÓD.	MEDIDAS			
57241	10 x 10 cm	1	-	1,61€	57244	30 x 15 cm	2	-	3,50€
57242	15 x 15 cm	1	-	2,16€	57245	30 x 30 cm	2	-	4,41€
57234	18 x 14 cm	2	-	2,28€	57237	35 x 27 cm	2	-	4,29€
57243	20 x 20 cm	2	1	2,94€	57238	41 x 33 cm	1	-	6,66€
57235	22 x 16 cm	1	-	2,73€	57239	46 x 38 cm	1	1	7,32€
57236	27 x 22 cm	2	1	3,62€	57240	55 x 46 cm	1	-	7,89€

Bastidor lienzo

Clavado por detrás con grapas. Tela 100% algodón. Preparación universal. 1,8 cm de grosor.

CARTÓN ENTELADO

LIDERCOLOR



CÓD.	MEDIDAS	Nº	
43031	33 x 24 cm	4F	2,73€
43032	35 x 27 cm	5F	3,11€
43033	41 x 33 cm	6F	4,10€
43034	46 x 38 cm	8F	5,55€

Cartón entelado

Indicado para utilizar con pintura al óleo, acrílica o técnica gouache. Grosor de 3 mm. Fabricado en algodón 100%.

Artist
ART MATERIALS S.A.

CÓD.	MEDIDAS	Nº	
57229	27 x 22 cm	3F	1,71€
57230	33 x 24 cm	4F	1,92€
57231	35 x 27 cm	5F	2,16€
57232	41 x 33 cm	6F	2,60€
57233	46 x 38 cm	8F	3,39€

Tablilla entelada

De calidad fina, para pintura al óleo, acrílica o técnica gouache. Tela 100% algodón, de grano fino, preparación universal.

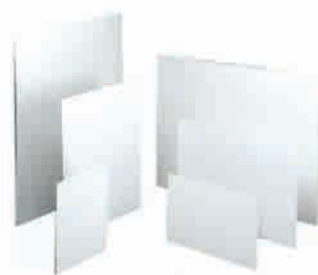
**PINCELES**Artist
ART MATERIALS S.A.

CÓD.	Nº	MEDIDAS Ø	
57266	1	3 mm	0,42€
57267	2	4 mm	0,45€
57268	3	4,5 mm	0,51€
57269	4	5 mm	0,62€
57270	5	5,5 mm	0,68€
57271	6	6,5 mm	0,71€
57272	7	7,2 mm	0,80€
57273	8	8,5 mm	0,92€
57274	9	9,2 mm	1,01€
57275	10	10,5 mm	1,22€
57276	11	11,5 mm	1,38€
57277	12	13 mm	1,68€

Pinceles óleo

Pinceles de cerda. Redondos. Virola niquelada.



Pelikan

CÓD.	Nº		
90251	2	12	0,34€
90250	4	12	0,38€
90249	6	12	0,42€
90248	8	12	0,46€
90247	10	12	0,48€
90246	12	12	0,56€
90245	14	12	0,62€
90244	16	12	0,66€
90243	18	12	0,78€
90242	20	12	0,92€
90241	4/10 *	1	1,11€
90240	6/12 *	1	1,25€

* BLISTER 2 UDS.

**Pinceles óleo**

Pinceles de cerda natural. El pelo está firmemente sujeto al mango de madera natural. Virola corta de aluminio.



CÓD.
63153 9,72€

Pinceles óleo

Pinceles con cerdas de nailon con virola cromada. Indicados para utilizar con pintura al óleo. Bolsa de 10 unidades surtidas.



CÓD.
63151 9,72€

Pinceles acrílico

Pinceles con cerdas de nailon con virola cromada. Indicados para utilizar con pintura acrílica. Bolsa de 10 unidades surtidas.



CÓD.
63152 9,72€

Pinceles acuarela

Pinceles con cerdas de nailon con virola cromada. Indicados para utilizar con acuarelas. Bolsa de 10 unidades surtidas.



CÓD.	REF.	Nº	
05970	PI00	00	0,48€
05967	PI13	0	0,48€
05968	PI01	1	0,48€
05973	PI02	2	0,50€
05974	PI03	3	0,54€
05976	PI04	4	0,56€
05978	PI05	5	0,59€
05979	PI06	6	0,66€

CÓD.	REF.	Nº	
05971	PI07	7	0,92€
05975	PI08	8	1,02€
05977	PI09	9	1,16€
05969	PI10	10	1,31€
05972	PI11	11	1,52€
05980	PI12	12	1,71€



Pinceles acuarela

Pinceles de madera con virola cromada. Pelo engomado. Indicados para utilizar con acuarela.



CÓD.	Nº	📦	
90265	1	12	0,35€
90264	2	12	0,39€
90263	3	12	0,43€
90262	4	12	0,46€
90261	5	12	0,55€
90260	6	12	0,56€
90259	7	12	0,65€
90258	8	12	0,65€
90257	9	12	0,81€
90256	10	12	0,81€
90255	11	12	1,05€
90254	12	12	1,07€
90253	2/4/6/8 *	1	3,09€

* BLISTER 4 UDS.



Pinceles acuarela

Pinceles con mango de color nogal y con virola de aluminio. Pelo de pelo de poni firmemente sujeto. Indicados para utilizar con acuarela.



CÓD.
43274 2,30€

Pinceles acuarela

Blister que contiene 5 pinceles de diferentes tamaños. Nº 0 - 4 - 6 - 8 - 12.



CÓD.	TIPO	UDS./BOTE	
28481	MEDIANO	20	13,94€
59116	GRUESO	9	12,53€

Pinceles escolares

Con adaptador irregular para evitar que rueden. Colores surtidos. No gotea.



CÓD.
51990 4,65€

Pinel de agua

Pinel con depósito de agua para extender y difuminar de forma fácil y limpia los colores. Apto para acuarelas, ceras y lápices acuarelables. No gotea.



Artist
ART MATERIALS S.A.

CÓD.	TIPO	
150217	FINO	2,73€
150218	MEDIANO	2,73€
150219	GRUESO	2,73€
150220	SURTIDO (3 GROSORES)	7,22€

Pincel rellenable

Pincel redondo con depósito rellenable de agua o tinta. Excelentes resultados.

LIMPIAPINCELES

Artist
ART MATERIALS S.A.

CÓD.	
57256	5,90€

Bote limpia pinceles

Bote limpia pinceles pequeño. Medidas: 5 x 10 cm.

Artist
ART MATERIALS S.A.

CÓD.	Nº	MEDIDA	
57278	1	25 mm	1,32€
57279	2	35 mm	1,65€
57280	3	40 mm	1,92€
57281	4	50 mm	2,18€
57282	5	55 mm	2,39€
57283	6	65 mm	3,69€

Paletina

Paletina de cerda. Mango corto de madera natural. Virola de aluminio.

Artist
ART MATERIALS S.A.

CÓD.	
71904	0,92€

Bote limpia pinceles

Bote limpia pinceles de plástico. Con tapadera de color. Medidas: 8 x 8,5 cm.

PALETAS DE PINTAR

LIDERCOLOR



CÓD.	
43012	3,11€

Paleta de madera

Fabricada en madera barnizada. Ovalada. Para zurdos. Grosor de 3 mm. Medidas: 20 x 30 cm.

Artist
ART MATERIALS S.A.

CÓD.	
57260	4,07€

Paleta de madera

Paleta de madera circular. Para diestros. Grosor 5 mm. Medidas: 30 x 40 cm.

LIDERCOLOR



CÓD.	HUECOS	
43009	17	3,35€
43010	10	1,22€

Paleta de plástico

Paleta ovalada de plástico con diferente número de huecos para adaptarse a las necesidades de cada artista. Para diestros.

Artist
ART MATERIALS S.A.

CÓD.	
57259	0,68€

Paleta de plástico

Paleta de plástico circular. 10 huecos. Para diestros y zurdos. Medidas: 17 cm de diámetro.

REEVES



CÓD.	
63154	4,59€

Paleta de plástico

Paleta desplegable fabricada en plástico. Forma rectangular. 29 huecos. Medidas: 27 x 30 cm.



CÓD.
150230 3,51€

Paleta de plástico

Paleta desplegable fabricada en plástico. Forma rectangular. 30 huecos. Medidas: 26 x 13 cm.



CÓD.
150229 2,93€

Paleta de papel desechable

Paletas desechables de papel con agujero para el pulgar. 40 hojas. Tamaño Din A4.



CÓD.
63155 4,47€

Paleta de papel desechable

Paletas desechables de papel de forma ovalada y con agujero para el pulgar. 40 hojas. Medidas: 22,9 x 30,5 cm.

MANIQUÍES



CÓD.	MEDIDAS	
57250	20 cm	6,68€
57251	30 cm	7,95€

Maniquí masculino
Color natural.

SETS DE PINTURA



CÓD.
43039 19,20€

Set de pintura al óleo

Contiene un lienzo extendido con imprimación de 300 x 400 mm. 1 paleta de madera. 3 pinceles y 12 tubos de colores al óleo de 12 ml.



CÓD.
43040 15,50€

Set de acuarela

Contiene 10 láminas de acuarela de 270 x 380 mm, 1 con imprimación y el resto en blanco, 2 pinceles. 1 paleta de plástico, 1 perfilador, 1 goma, 1 sacapuntas y 12 tubos de acuarelas de 12 ml.

CABALLETES



CÓD.
57253 125,10€

Caballote pintor de madera

Caballote estudio de madera. Medidas: 62 x 61 x 182 cm. Altura total: 335 cm.

CON VARILLA PARA SUJETAR EL BASTIDOR Y BRAZO EXTENSIBLE.



SIMPLE.

CÓD.	ALTURA	
01195	130 cm	32,40€
01197	165 cm	42,65€

CON VARILLA.

CÓD.	ALTURA	
01196	165 cm	51,03€

Caballote pintor de madera

Caballote fabricado en madera de pino para lienzos. Con pata trasera plegable para ocupar el mínimo espacio al guardar.



CÓD.
57254 73,14€

Caballote pintor de madera

Caballote desmontable tripode de madera. Medidas: 66 x 87 x 231 cm.



LIDERCOLOR



CÓD.
43035 42,36€

Caballote pintor de aluminio

Fabricado en aluminio anodizado color plata. Soporte para lienzos máximo de 940 mm. Con bolsa de transporte incluida.



Artist
ART MATERIALS S.A.



CÓD.
57252 44,78€

Caballote pintor de metal

Caballote campaña de metal. Con bolsa de transporte incluida. Plegable. Medidas: 92 x 92 x 203 cm.



Con bastidor ajustable.

CÓD.
25596 25,14€

Caballote pintor de sobremesa

Caballote fabricado en madera de pino para lienzos. Con pata trasera plegable para ocupar el mínimo espacio al guardar. Altura: 67,5 cm.



setter

CÓD.
72394 11,24€

Caballote pintor sobremesa

Caballote de sobremesa fabricado en madera de pino seleccionado. Madera procedente de bosques controlados. Bandeja fija. Medidas: 30 x 40 cm.



Artist
ART MATERIALS S.A.



CÓD.
57255 22,19€

Caballote pintor sobremesa

Caballote estudio fabricado en madera. Color nogal. Medidas: 28 x 32 x 74 cm. Altura total 87 cm.

COLA DE SILICONA

APLI



25 ml

12

CÓD.
150143 1,90€

Cola de silicona manualidades

Cola de silicona líquida ideal para trabajos manuales. Adhesivo ideal para las manualidades con goma EVA, textil, cartón y papel. Bote de 25 ml.



APLI



100 ml

CÓD.
74122 4,00€

Cola de silicona manualidades

Cola de silicona líquida ideal para trabajos manuales. Especialmente indicada para pegar goma EVA, papel, plástico y cartón. Única en el mercado que respeta la normativa UNE-EN 71 parte 5, sobre seguridad en los juguetes. Bote de 100 ml.



PAPEL CELOFÁN

liderpapel

CÓD.	REF.	COLOR	UDS./BOLSA	
75027	CL17	AMARILLO	5 HOJAS	2,31€
75028	CL18	AZUL	5 HOJAS	2,31€
75022	CL12	NARANJA	5 HOJAS	2,31€
75024	CL14	ROJO	5 HOJAS	2,31€
75029	CL19	ROSA	5 HOJAS	2,31€
75026	CL16	TRANSPARENTE	5 HOJAS	2,31€
75025	CL15	VERDE	5 HOJAS	2,31€
75023	CL13	VIOLETA	5 HOJAS	2,31€
75021	CL11	SURTIDOS*	5 HOJAS	145,25€
75030	CL20	SURTIDOS	10 HOJAS	3,18€

* EXPOSITOR 56 BOLSAS COLORES SURTIDOS.

Papel celofán 50 x 70 cm

Gramaje: 22 g/m². Colores brillantes Presentado en bolsas de celofán transparentes que facilita su manipulación. Ideal para trabajos manuales. Medidas de la hoja: 50 x 70 cm.

22 g/m²



liderpapel

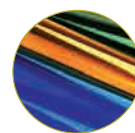

CÓD.	REF.	COLOR	MEDIDAS	
05343	CL25	AMARILLO	60 cm x 10 m	7,34€
20688	CL26	AZUL	60 cm x 10 m	7,34€
05352	CL24	INCOLORO	60 cm x 10 m	7,34€
20686	CL22	ROJO	60 cm x 10 m	7,34€
20689	CL27	ROSA	60 cm x 10 m	7,34€
20687	CL23	VERDE	60 cm x 10 m	7,34€
97177	CL21	INCOLORO	90 cm x 10 m	13,73€

Rollo papel celofán

Gramaje: 30 g/m². Colores brillantes. Medidas del rollo: 60 ó 90 cm de ancho x 10 m de largo.

30 g/m²

PAPEL CELOFÁN





CÓD.	COLOR	
22333	AMARILLO	6,59€
22337	AZUL	6,59€
10318	INCOLORO	6,59€
22335	NARANJA	6,59€
22338	ROJO	6,59€
22336	ROSA	6,59€
22334	VERDE	6,59€

Rollo papel celofán 50 cm x 16,25 m

Gramaje: 30 g/m². Rollo de 25 pliegos de 50 cm de ancho x 65 cm de largo. Trepados para un fácil corte. Medidas del rollo: 50 cm de ancho x 16,25 m de largo.

PAPEL CHAROL



CÓD.	COLOR	
22088	AMARILLO	5,19€
22115	AZUL	5,19€
79887	AZUL COBALTO	5,19€
22091	BLANCO	5,19€
22077	CELESTE	5,19€
22072	MARRÓN	5,19€
22090	NARANJA	5,19€
22075	NEGRO	5,19€
22085	ROJO	5,19€
22114	ROSA PÁLIDO	5,19€
22083	ROSA FUERTE	5,19€
22113	VERDE	5,19€
79888	VERDE PÁLIDO	5,19€

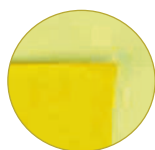

Rollo papel charol 50 cm x 16,25 m

Gramaje: 65 g/m². Rollo de 25 pliegos de 50 cm de ancho x 65 cm de largo tre-pados para un fácil corte. Medidas del rollo: 50 cm de ancho x 16,25 m de largo.



CÓD.	COLOR	
29137	AZUL	8,37€
29138	ORO	8,37€
29139	PLATA	8,37€
29140	ROJO	8,37€
29141	VERDE	8,30€



Rollo papel metalizado 50 cm x 16,25 m

Láminas de aluminio contracoladas en papel. Gramaje: 65 g/m². 25 pliegos de 50 cm de ancho x 65 cm de largo tre-pados para un fácil corte. Medidas del rollo: 50 cm de ancho x 16,25 m de largo.

PAPEL AUTOADHESIVO

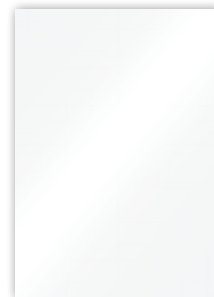
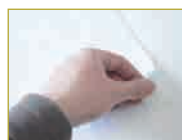



CÓD.	
05260	0,45€

Papel autoadhesivo

Gramaje: 150 g/m². Plastificado autoadhesivo. Color blanco alto brillo. Ideal para manualidades. Medidas de la hoja: 50 x 70 cm.

PAPEL METALIZADO





CÓD.	COLOR	
05657	AZUL	4,88€
64601	COBRE	4,88€
64602	FUCSIA	4,88€
05659	ORO	4,88€
05660	PLATA	4,88€
05661	ROJO	4,88€
05662	VERDE	4,88€

Rollo papel metalizado 50 cm x 10 m

Láminas de aluminio contracoladas en papel. Gramaje: 65 g/m². Medidas: 50 cm de ancho x 10 m de largo. Colores metalizados.

PAPEL SEDA





CÓD.	REF.	COLOR	
62908	SE31	BLANCO	2,18€
62909	SE32	SURTIDOS*	2,93€

* 12 COLORES x 2 UDS.

Rollo papel seda 50 x 75 cm

Gramaje: 17 g/m². Aplicación: manualidades, decoración, etc. Colores brillantes e intensos. Medidas de la hoja: 50 x 75 cm. Presentación en rollo de 24 hojas.



CÓD.	REF.	COLOR	
36071	SE04	AMARILLO	0,77€
36072	SE05	AZUL	0,77€
36082	SE01	BLANCO	0,77€
36073	SE06	CELESTE	0,77€
36074	SE07	MARRÓN	0,77€
36075	SE08	NARANJA	0,77€
36076	SE09	NEGRO	0,81€

CÓD.	REF.	COLOR	
36077	SE10	ROJO	0,77€
36078	SE11	ROSA	0,77€
36080	SE13	ROSA FUERTE	0,77€
36079	SE12	VIOLETA	0,77€
36081	SE14	VERDE	0,77€
72798	SE29	VERDE OSCURO	0,77€
35744	SE02	SURTIDOS*	1,43€

*BOLSA DE 10 COLORES SURTIDOS.

Papel seda 52 x 76 cm

Gramaje: 18 g/m². Aplicación: manualidades, decoración, etc. Colores muy vivos e intensos. Cómoda presentación en bolsas de celofán. Medidas de la hoja: 52 x 76 cm. Bolsa de 5 unidades.





PAQUETE DE 25 HOJAS.

CÓD.	REF.	COLOR	
22238	SE25	AMARILLO	2,13€
22233	SE20	AZUL	2,13€
37665	SE26	BLANCO	2,13€
22228	SE15	CELESTE	2,13€
22229	SE16	MARRÓN	2,13€
22231	SE18	NARANJA	2,13€

PAQUETE DE 25 HOJAS.

CÓD.	REF.	COLOR	
22234	SE21	NEGRO	2,13€
22236	SE23	ROJO	2,13€
22230	SE17	ROSA	2,13€
22232	SE19	ROSA FUERTE	2,13€
22237	SE24	VERDE MEDIO	2,13€
72799	SE30	VERDE OSCURO	2,13€
22235	SE22	VIOLETA	2,13€

18
g/m²

PAQUETE DE 500 HOJAS. COLOR BLANCO.

CÓD.	REF.	
05745	SE27	16,02€

Papel seda 52 x 76 cm

Gramaje: 18 g/m². Papel de seda, coloreado en masa, presentado en paquetes de 25 hojas. Aplicación: manualidades, decoración, etc. Medidas de la hoja: 52 x 76 cm.

CARTÓN ONDULADO

320
g/m²

CÓD.	REF.	COLOR	
37641	CN07	AMARILLO	1,44€
37642	CN08	AMARILLO LIMÓN	1,44€
37646	CN12	AZUL	1,44€
37648	CN01	BLANCO	1,44€
37645	CN11	CELESTE	1,44€
37637	CN03	FUCSIA	1,44€
37650	CN15	MARRÓN	1,44€

CÓD.	REF.	COLOR	
37639	CN05	NARANJA	1,44€
37649	CN14	NEGRO	1,44€
37636	CN02	ROJO	1,44€
37638	CN04	ROSA	1,44€
37644	CN10	VERDE HOJA	1,44€
37643	CN09	VERDE PISTACHO	1,44€
37647	CN13	VIOLETA	1,44€

Cartón ondulado 50 x 70 cm

Cartón ondulado de 320 g/m². Gran resistencia y colores intensos. Presentación en bolsa de celofán. Medidas de la hoja: 50 x 70 cm.

PAPEL CRESPÓN

34
g/m²

COLORES CLÁSICOS.

CÓD.	REF.	COLOR	
24265	CP02	AMARILLO	0,77€
24266	CP03	AMARILLO ORO	0,77€
24274	CP11	AZUL	0,77€
24275	CP12	AZUL MARINO	0,77€
24264	CP01	BLANCO	0,77€
24268	CP05	BURDEOS	0,77€
24273	CP10	CELESTE	0,77€
24271	CP08	LILA	0,77€
24279	CP16	MARRÓN	0,77€
24282	CP19	NARANJA CLARO	0,77€
24280	CP17	NEGRO	0,77€
24269	CP06	SALMÓN	0,77€
24270	CP07	ROSA	0,77€
24267	CP04	ROJO	0,77€
24277	CP14	VERDE	0,77€
24276	CP13	VERDE CLARO	0,77€
24281	CP18	VERDE OLIVA	0,77€
24278	CP15	VERDE OSCURO	0,77€
24272	CP09	VIOLETA	0,77€

85
g/m²

COLORES CLÁSICOS.*

CÓD.	REF.	COLOR	
78478	CP31	AMARILLO	1,72€
78479	CP32	AZUL	1,72€
78480	CP33	BLANCO	1,72€
78477	CP30	CELESTE	1,72€
78481	CP34	MORADO	1,72€
78482	CP35	NARANJA	1,72€
78474	CP27	ROJO	1,72€
78475	CP28	ROSA	1,72€
78476	CP29	VERDE	1,72€

*PRESENTACIÓN EN ROLLO.

34
g/m²

COLORES FLUORESCENTES.

CÓD.	REF.	COLOR	
78483	CP36	AMARILLO FLUOR	1,33€
78485	CP38	ROSA FLUOR	1,33€
78484	CP37	VERDE FLUOR	1,33€

94
g/m²

COLORES METALIZADOS.

CÓD.	REF.	COLOR	
35750	CP25	AZUL	3,82€
35746	CP22	ORO	3,82€
35745	CP21	PLATA	3,82€
35747	CP23	ROJO	3,82€
35749	CP26	ROSA	3,82€
35748	CP24	VERDE	3,82€



Papel crespón 50 cm x 2,5 m

Gramaje 34 g/m² en colores clásicos y fluorescentes, 85 g/m² en colores clásicos (gramaje especial para floristerías) y 94 g/m² en colores metalizados. Resistencia al estiramiento (60% en clásicos y 35% en metalizados). Protegido en bolsa individual. Medidas: 50 x 2,5 m.



COLORES CLÁSICOS. 50 X 70 cm.

CÓD.	REF.	COLOR	10	1,33€
43357	GE01	AMARILLO	10	1,33€
43362	GE39	AZUL	10	1,33€
58678	GE62	AZUL OSCURO	10	1,33€
43366	GE58	BLANCO	10	1,33€
58677	GE61	GRIS	10	1,33€
54676	GE50	CARNE	10	1,33€
77738	GE73	PIEL	10	1,33€
43363	GE47	LILA	10	1,33€
43364	GE53	MARRÓN	10	1,33€
43361	GE30	NARANJA	10	1,33€
43365	GE57	NEGRO	10	1,33€
43360	GE24	ROJO	10	1,33€
43359	GE19	ROSA	10	1,33€
43358	GE10	VERDE	10	1,33€
58676	GE60	VERDE OSCURO	10	1,33€
79356	GE95	SURTIDOS*	10	1,71€

* 10 colores.

Goma EVA manualidades

Goma de 60 g/m², 1,5 mm de espesor. Muy útil para manualidades.



COLORES CLÁSICOS. DIN A4.*

CÓD.	REF.	COLOR	1	1,75€
78486	GE74	AMARILLO	1	1,75€
78487	GE75	AZUL	1	1,75€
78488	GE76	BLANCO	1	1,75€
78489	GE77	CARNE	1	1,75€
78491	GE79	MARRÓN	1	1,75€
78492	GE80	NARANJA	1	1,75€
78493	GE81	NEGRO	1	1,75€
78494	GE82	ROJO	1	1,75€
78495	GE83	ROSA	1	1,75€
78496	GE84	VERDE	1	1,75€
78490	GE78	VIOLETA	1	1,75€

*PAQUETE 10 HOJAS.

COLORES FLUORESCENTES. 50 X 70 cm.**

CÓD.	REF.	COLOR	10	3,39€
75142	GE25	AMARILLO FLUOR	10	3,39€
75140	GE23	NARANJA FLUOR	10	3,39€
75139	GE22	ROSA FLUOR	10	3,39€
75141	GE24	VERDE FLUOR	10	3,39€

** 2 mm de espesor.



CÓD.	REF.	COLOR	2,45€
58664	GE71	AZUL CLARO	2,45€
58663	GE70	AZUL OSCURO	2,45€
79307	GE94	BLANCO	2,45€
79306	GE93	MARRÓN	2,45€
58659	GE66	NARANJA	2,45€
58665	GE72	NEGRO	2,45€
58656	GE63	ROJO	2,45€
58657	GE64	ROSA	2,45€
58660	GE67	ORO	2,45€
58658	GE65	PLATA	2,45€
58662	GE69	VERDE	2,45€
58661	GE68	VIOLETA	2,45€

Goma EVA manualidades purpurina 50 x 70 cm

Gramaje de 60g/m². 2 mm de espesor. Ideal para manualidades y otros trabajos creativos. Medidas de la hoja: 50 x 70 cm.



CÓD.	REF.	COLOR	2,03€
75132	GE15	AMARILLO	2,03€
75134	GE17	AZUL	2,03€
75138	GE21	BLANCO	2,03€
75130	GE13	CARNE	2,03€
75136	GE19	LILA	2,03€
75135	GE18	MARRÓN	2,03€
75131	GE14	NARANJA	2,03€
75137	GE20	NEGRO	2,03€
75128	GE11	ROJO	2,03€
75129	GE12	ROSA	2,03€
75133	GE16	VERDE	2,03€

Goma EVA manualidades textura toalla 50 x 70 cm

Gramaje de 60 g/m². 2 mm de espesor. Ideal para manualidades y otros trabajos creativos que requieran un acabado con efecto tejido. Medidas de la hoja: 50 x 70 cm.



CÓD.	REF.	COLOR	2,33€
79225	GE85	AZUL	2,33€
79226	GE86	AZUL CLARO	2,33€
79227	GE87	NARANJA	2,33€
79228	GE88	ORO	2,33€
79229	GE89	PLATA	2,33€
79230	GE90	ROJO	2,33€
79231	GE91	ROSA	2,33€
79232	GE92	VERDE	2,33€

Goma EVA manualidades metalizada 50 x 70 cm

Gramaje de 60 g/m². 2 mm de espesor. Ideal para manualidades y otros trabajos creativos. Medidas de la hoja: 50 x 70 cm.



CÓD.	REF.	COLOR	1,70€
67828	GC01	AMARILLO	1,70€
67831	GC04	AZUL CLARO	1,70€
67832	GC05	AZUL OSCURO	1,70€
67835	GC08	BLANCO	1,70€
67834	GC07	MARRÓN	1,70€
67830	GC03	NARANJA	1,70€
67836	GC09	NEGRO	1,70€
67829	GC02	ROJO	1,70€
67837	GC10	ROSA	1,70€
67833	GC06	VERDE	1,70€
67838	GC11	SURTIDOS	1,70€

Goma EVA manualidades ondulada 50 x 70 cm

Gramaje de 60 g/m². 2,2 mm de espesor. Ideal para manualidades y otros trabajos creativos. Medidas de la hoja: 50 x 70 cm.





CÓD.	REF.	COLOR	
73786	FE11	AMARILLO	1,99€
58672	FE07	AZUL CLARO	1,99€
58674	FE09	AZUL OSCURO	1,99€
58669	FE04	BLANCO	1,99€
58673	FE08	CARNE	1,99€
58667	FE02	NARANJA	1,99€
58675	FE10	NEGRO	1,99€
58666	FE01	ROJO	1,99€
58670	FE05	ROSA	1,99€
58671	FE06	VERDE	1,99€
58668	FE03	VIOLETA	1,99€



Fieltro 50 x 70 cm

Ideal para uso escolar y manualidades. Textura suave. Bolsa de 10 unidades. 160 g/m². Medidas: 50 x 70 cm.

BLOCS DE TRABAJOS MANUALES

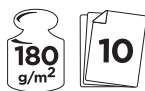

CARTULINA

CÓD.	REF.	FORMATO	
00757	TM02	FOLIO	1,53€
51867	TM09	DIN A3	3,04€



Bloc de trabajos manuales - cartulina

10 hojas de cartulina en colores surtidos. Gramaje 180 g/m².



CARTULINA METALIZADA

CÓD.	REF.	
50334	TM10	3,07€

Bloc de trabajos manuales - cartulina metalizada

10 hojas de cartulina en colores metalizados surtidos. Gramaje 250 g/m². Medidas: 315 x 240 mm.



CARTÓN ONDULADO

CÓD.	REF.	
38492	TM03	4,48€

Bloc de trabajos manuales - cartón ondulado

10 hojas de cartón ondulado en colores surtidos. Gramaje 160 g/m². Medidas: 315 x 240 mm.



CELOFÁN

CÓD.	REF.	
32613	TM04	1,27€

Bloc de trabajos manuales - celofán

10 hojas de papel celofán en colores surtidos. Gramaje 30 g/m². Medidas: 315 x 240 mm.

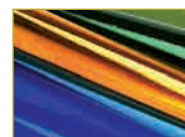

CHAROL

CÓD.	REF.	
00759	TM05	1,50€

Bloc de trabajos manuales - charol

10 hojas de papel charol en colores surtidos. Gramaje 80 g/m². Medidas: 315 x 240 mm.



CRESPÓN

CÓD.	REF.	
38493	TM07	2,16€

Bloc de trabajos manuales - crespón

10 hojas de papel crespón en colores surtidos. Gramaje 34 g/m². Medidas: 315 x 240 mm.



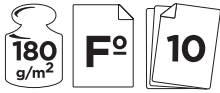

FIELTRO

CÓD.	REF.	
50335	TM11	4,40€

Bloc de trabajos manuales - fieltro
10 planchas de fieltro en colores surtidos.
Gramaje 180 g/m². Medidas: 315 x 240 mm.



GOMA EVA MANUALIDADES

CÓD.	REF.	
43368	TM06	4,10€

Bloc de trabajos manuales - goma EVA manualidades

10 planchas de goma eva manualidades en colores surtidos. Espesor: 1,5 mm. Gramaje: 60 g/m². Medidas: 315 x 240 mm.



PAPEL METALIZADO

CÓD.	REF.	
75127	TM13	4,07€

Bloc de trabajos manuales - papel metalizado
10 hojas de papel en colores metalizados surtidos. Gramaje 90 g/m².
Medidas: 315 x 240 mm.



SEDA

CÓD.	REF.	
32614	TM08	1,48€

Bloc de trabajos manuales - seda

10 hojas de papel seda en colores surtidos. Gramaje 18 g/m².
Medidas: 315 x 240 mm.



MÚLTIPLES

CÓD.	REF.	
16074	TM01	6,62€

Bloc de trabajos manuales - múltiples
Contiene: 10 hojas de cartulina, 10 hojas de papel de charol, 50 hojas de papel de seda colores, 4 hojas de cartulina metalizada y 10 hojas de celofán. Medidas: 315 x 240 mm.



MÚLTIPLES PREMIUM

CÓD.	REF.	
50336	TM12	8,32€

Bloc de trabajos manuales - múltiples premium

Contiene: 10 hojas de cartulina, 10 hojas de charol, 10 hojas de papel crespón, 10 hojas de papel seda, 6 hojas de papel celofán, 4 hojas de cartulina metalizada, 4 hojas de goma EVA, 4 hojas de cartón ondulado y 4 hojas de fieltro. Medidas: 315 x 240 mm.



liderpapel

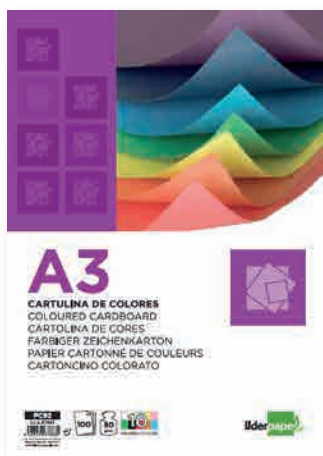

CÓD.	REF.	GRAMAJE	
67883	PC92	80 g/m ²	7,74€
67882	CD08	180 g/m ²	19,44€

Cartulina Din A3. Colores surtidos.

Es un complemento ideal para la utilización escolar. Fácil de pegar con los pegamentos escolares. 10 colores surtidos. Paquete de 100 cartulinas.

liderpapel



100 HOJAS



10 COLORES SURTIDOS: AMARILLO, AZUL, BLANCO, CELESTE, CREMA, NEGRO, ROJO, ROSA, SALMÓN Y VERDE ABETO.

10 HOJAS POR COLOR.

CÓD.	REF.	
37332	CT04	9,14€

100 HOJAS



4 COLORES SURTIDOS: AMARILLO, CELESTE, ROSA Y VERDE.
25 HOJAS POR COLOR.

CÓD.	REF.	
37331	CT03	9,39€

Cartulina 180 g/m². Din A4. Colores surtidos

Por su completa gama de color es un complemento ideal para la utilización escolar. Fácil de pegar con los pegamentos escolares. Paquete de 100 cartulinas.

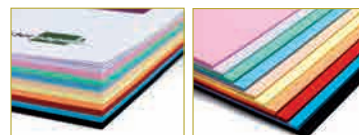

liderpapel



DIN A4 - 100 CARTULINAS.

CÓD.	REF.	COLOR	
24573	CT05	AMARILLO	7,38€
24581	CT07	AZUL	8,26€
26535	CT06	AZUL ULTRAMAR	8,69€
24578	CT01	BLANCO	6,86€
24577	CT08	CELESTE	7,38€
24582	CT02	CREMA	7,01€
26536	CT09	LILA	8,69€
26533	CT18	MARRÓN	10,40€
26531	CT10	NARANJA FUERTE	8,69€
24583	CT11	NEGRO	10,40€
24576	CT19	ORO	7,01€
24575	CT12	ROJO	8,69€
24580	CT13	ROSA	7,38€
24579	CT14	SALMÓN	7,01€
24574	CT17	VERDE	7,38€
26532	CT15	VERDE ABETO	8,26€
26534	CT16	VERDE BILLAR	7,01€



DIN A3 - 100 CARTULINAS.

CÓD.	REF.	COLOR	
29704	CD02	AMARILLO	14,31€
29702	CD01	BLANCO	13,59€
29705	CD03	CELESTE	14,31€
29703	CD04	CREMA	14,31€
49202	CD07	NEGRO	20,83€
29707	CD05	ROSA	14,31€
29706	CD06	VERDE	14,31€

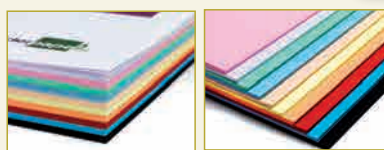

Cartulina 180 g/m². Paquetes monocolor

Por su completa gama de color es un complemento ideal para la utilización escolar. Se pega fácilmente con los pegamentos escolares. Ideal también para cartelería. Paquete de 100 cartulinas.

liderpapel



CÓD.	REF.	
37652	CM06	10,95€

Cartulina metalizada 235 g/m². Din A4

Colores multusos y luminosos. 10 hojas de cada color. 5 colores: azul, plata, oro, rojo, y verde. Ideal para manualidades y cartelería. Paquete de 50 cartulinas.

liderpapel

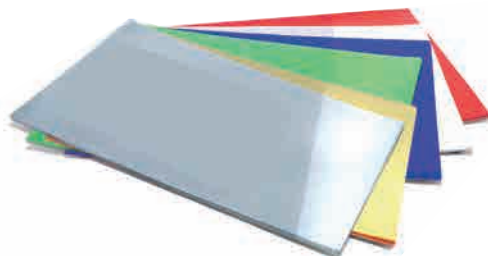

CÓD.	REF.	COLOR	
15438	CM04	AZUL	0,97€
14509	CM02	ORO	0,97€
14507	CM01	PLATA	0,97€
15437	CM03	ROJO	0,97€
16216	CM05	VERDE	0,97€

Cartulina metalizada 235 g/m². 50 x 65 cm

Colores intensos y luminosos. Ideal para manualidades y cartelería.





CÓD.	REF.	COLOR	
28297	CX19	AMARILLO	0,24€
31047	CX20	AMARILLO LIMÓN	0,24€
67839	CT34	AMARILLO MEDIO	0,24€
67846	CT41	AVELLANA	0,26€
28298	CX21	AZUL	0,29€
28314	CX22	AZUL TURQUESA	0,30€
67844	CT39	AZUL ZAFIRO	0,26€
28307	CX23	BLANCO	0,24€
28299	CX24	CELESTE	0,24€
28300	CX25	CREMA	0,24€
31050	CX26	FUCSIA	0,26€
67841	CT36	GRIS	0,24€
28310	CX49	LILA	0,24€
67843	CT38	MARRÓN	0,26€
67848	CT43	MARRÓN ESCOLAR	0,26€
28309	CX27	NARANJA FUERTE	0,30€
67847	CT42	NECTARINA	0,24€
28302	CX28	NEGRO	0,30€
67845	CT40	ORO	0,24€
67840	CT35	ORO VIEJO	0,26€
67842	CT37	PÚRPURA	0,26€
28303	CX29	ROJO	0,30€
31051	CX30	ROJO NAVIDAD	0,30€
28304	CX31	ROSA	0,24€
28301	CX32	SEPIA	0,26€
28306	CX33	VERDE	0,24€
31048	CX34	VERDE HIERBA	0,26€
28311	CX48	VERDE NAVIDAD	0,30€
28313	CX51	VERDE PISTACHO	0,24€



CÓD.	REF.	COLOR	
43476	CX02	AMARILLO	0,42€
43468	CX03	AMARILLO LIMÓN	0,42€
43472	CX04	AZUL	0,42€
43471	CX05	AZUL TURQUESA	0,56€
58652	CX53	AZUL ZAFIRO	0,56€
26965	CX01	BLANCO	0,28€
43479	CX06	CELESTE	0,42€
43467	CX07	CREMA	0,42€
57792	CX47	GRIS	0,41€
43470	CX08	FUCSIA	0,42€
43481	CX50	LILA	0,42€
54463	CX46	MARRÓN	0,56€
58654	CX55	MARRÓN CHOCOLATE	0,56€
43478	CX09	NARANJA	0,57€
43485	CX10	NEGRO	0,66€
43482	CX18	ORO	0,45€
58653	CX54	ORO VIEJO	0,56€
43469	CX11	ROJO	0,56€
43483	CX17	ROJO NAVIDAD	0,56€
43466	CX12	ROSA	0,42€
43477	CX13	SEPIA	0,42€
43473	CX14	VERDE	0,42€
43475	CX16	VERDE HIERBA	0,49€
43484	CX15	VERDE NAVIDAD	0,60€
43474	CX41	VERDE PISTACHO	0,45€
58651	CX52	VIOLETA	0,56€

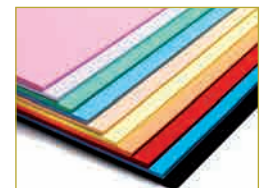

Cartulina 50 x 65 cm. Monocolor

Para dibujo y manualidades. Se pega fácilmente con pegamento de uso escolar. Colores intensos y tacto suave.



CÓD.	REF.	COLOR	
79445	CX57	AMARILLO LIMÓN	6,78€
79444	CX56	AMARILLO	6,78€
67855	CT50	AMARILLO MEDIO	5,60€
67849	CT44	AVELLANA	5,90€
79446	CX58	AZUL	6,78€
79447	CX59	AZUL TURQUESA	8,33€
67857	CT52	AZUL ZAFIRO	6,86€
79448	CX60	BLANCO	6,81€
79449	CX61	CELESTE	6,78€
79450	CX62	CREMA	6,78€
67858	CT53	GRIS	5,60€
79451	CX63	FUCSIA	6,78€
79452	CX64	LILA	6,78€
67851	CT46	MARRÓN	6,86€
67852	CT47	MARRÓN ESCOLAR	6,67€
79453	CX65	NARANJA FUERTE	8,33€
67850	CT45	NECTARINA	5,60€
79454	CX66	NEGRO	10,55€
67854	CT49	ORO	5,60€
67853	CT48	ORO VIEJO	5,90€
67856	CT51	PÚRPURA	5,90€
79455	CX67	ROJO	8,31€
79456	CX68	ROJO NAVIDAD	8,33€
79457	CX69	ROSA	6,78€
79458	CX70	SEPIA	6,78€
79459	CX71	VERDE	6,78€
79460	CX72	VERDE HIERBA	7,14€
79461	CX73	VERDE NAVIDAD	8,30€
79462	CX74	VERDE PISTACHO	6,78€



CÓD.	REF.	COLOR	
64557	CX75	AMARILLO LIMÓN	10,40€
64559	CX77	AMARILLO	10,40€
64558	CX76	AMARILLO MEDIO	10,40€
64560	CX78	AVELLANA	11,82€
64561	CX79	AZUL	10,40€
64562	CX80	AZUL TURQUESA	13,68€
64563	CX81	AZUL ZAFIRO	14,08€
64564	CX82	BLANCO	9,50€
64565	CX83	CELESTE	10,40€
64566	CX84	CREMA	10,40€
64567	CX85	FUCSIA	10,40€
64568	CX86	GRIS	10,40€
64569	CX87	LILA	10,40€
64570	CX88	MARRÓN ESCOLAR	13,68€
64571	CX89	MARRÓN	14,08€
64572	CX90	NARANJA	14,08€
64573	CX91	NECTARINA	10,40€
64574	CX92	NEGRO	16,19€
64575	CX93	ORO	10,40€
64576	CX94	ORO VIEJO	11,82€
64577	CX95	PÚRPURA	11,82€
64578	CX96	ROJO NAVIDAD	13,68€
64579	CX97	ROJO	13,92€
64580	CX98	ROSA	10,40€
64581	CX99	SEPIA	10,40€
64582	CT30	VERDE HIERBA	11,82€
64583	CT31	VERDE NAVIDAD	14,43€
64584	CT32	VERDE	10,40€
64585	CT33	VERDE PISTACHO	10,40€

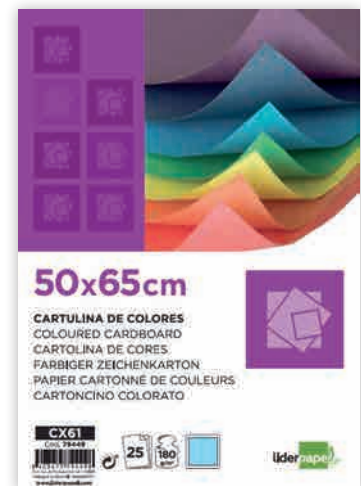

PAQUETE DE 25 HOJAS.

Cartulina 50 x 65 cm. Paquete de 25 hojas monocolor

Para dibujo y manualidades. Se pega fácilmente con pegamento de uso escolar. Colores intensos y tacto suave. Paquete de 25 hojas.

GVA+RRO

CÓD.	COLOR	
21031	AMARILLO CANARIO	0,60€
12668	AMARILLO LIMÓN	0,50€
79847	AZUL CARIBE	0,60€
12673	AZUL CIELO	0,50€
37751	AZUL MALDIVAS	0,63€
12674	AZUL MAR	0,60€
21032	AZUL TURQUESA	0,62€
21033	AZUL ULTRAMAR	0,59€
25813	BLANCO	0,29€
79848	CARNE	0,60€
79849	CORAL	0,60€
12678	CREMA	0,48€
12679	CUERO	0,51€
21029	FUCSIA	0,60€
12669	GUALDA	0,50€
37750	GRANATE	0,59€
21037	GRIS PERLA	0,48€
12667	GRIS PLOMO	0,50€

CÓD.	COLOR	
79850	KIWI	0,60€
12677	LILA	0,47€
79851	MALVA	0,60€
49378	MANDARINA	0,62€
12680	MARRÓN	0,62€
12676	NARANJA	0,62€
01905	NEGRO	0,60€
01909	ROJO	0,60€
12675	ROSA	0,50€
79852	ROSA CHICLE	0,60€
37749	TOMATE	0,62€
21034	VERDE ABETO	0,62€
12671	VERDE BILLAR	0,62€
14344	VERDE MANZANA	0,47€
79853	VERDE MENTA	0,60€
79854	VERDE SAFARI	0,60€
12672	VERDE AMAZONA	0,60€
21030	VIOLETA	0,60€

185
g/m²

25

Cartulina 185 g/m². 50 x 65 cm

Cartulina de color, ligeramente satinada y coloreada en pasta con pigmentos sólidos a la luz. Ofrecen dureza y regularidad en su superficie. Para dibujo y manualidades.

GVA+RRO

A3

CÓD.	COLOR	
54762	AMARILLO	14,48€
54786	AMARILLO FLUORESCENTE	22,59€
54775	AMARILLO LIMÓN	11,03€
54767	AZUL CIELO	11,03€
54781	AZUL MALDIVAS	14,48€
54768	AZUL MAR	14,48€
54769	AZUL TURQUESA	14,48€
54782	AZUL ULTRAMAR	13,52€
54759	BLANCO	9,30€
54760	CREMA	11,03€
54785	CUERO	11,03€
54764	FUCSIA	14,48€
54788	FUCSIA FLUORESCENTE	22,59€
54779	GRANATE	13,52€
54803	GRIS PERLA	11,03€
54773	GRIS PLOMO	11,03€
54776	GUALDA	11,03€
54780	LILA	11,03€
54777	MANDARINA	14,48€

A3

CÓD.	COLOR	
54772	MARRON CHOCOLATE	13,52€
54761	NARANJA	14,48€
54787	NARANJA FLUORESCENTE	22,59€
54774	NEGRO	13,52€
54791	ORO	30,05€
54790	PLATA	30,05€
54763	ROJO	13,52€
54765	ROSA	11,03€
54778	TOMATE	14,48€
54771	VERDE ABETO	14,48€
54784	VERDE AMAZONA	13,52€
54770	VERDE BILLAR	14,48€
54789	VERDE FLUORESCENTE	22,59€
54783	VERDE MANZANA	11,03€
54766	VIOLETA	13,52€

185
g/m²

CÓD.	COLOR	
54746	AMARILLO CANARIO	7,58€
54792	AMARILLO LIMON	5,72€
54751	AZUL CIELO	5,72€
54798	AZUL MALDIVAS	7,58€
54752	AZUL MAR	7,58€
54753	AZUL TURQUESA	7,58€
54799	AZUL ULTRAMAR	7,10€
54743	BLANCO	4,34€
54744	CREMA	5,72€
54802	CUERO	5,72€
54748	FUCSIA	7,58€
54796	GRANATE	7,10€
54804	GRIS PERLA	5,72€
54757	GRIS PLOMO	5,72€
54793	GUALDA	5,72€
54797	LILA	5,72€
54794	MANDARINA	7,58€
54756	MARRON CHOCOLATE	7,10€
54745	NARANJA	7,58€
54758	NEGRO	7,10€
54747	ROJO	7,10€
54749	ROSA	5,72€
54795	TOMATE	7,58€
54755	VERDE ABETO	7,58€
54801	VERDE AMAZONA	7,10€
54754	VERDE BILLAR	7,58€
54800	VERDE MANZANA	5,72€
54750	VIOLETA	7,10€

A4

Cartulina 185 g/m².

Cartulina de color, ligeramente satinada y coloreada en pasta con pigmentos sólidos a la luz. Ofrecen dureza y regularidad en su superficie. Para dibujo y manualidades. Paquete de 50 unidades.

GVA+RRO

180
g/m²

125

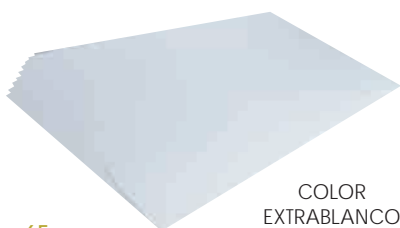
CÓD.
28350 0,24€COLOR
EXTRABLANCOCartulina 180 g/m². 50 x 65 cm

Ligeramente satinada. Se pega fácilmente con pegamento de uso regular. Aplicación: dibujo y manualidades.

VILASECA

650
g/m²

50

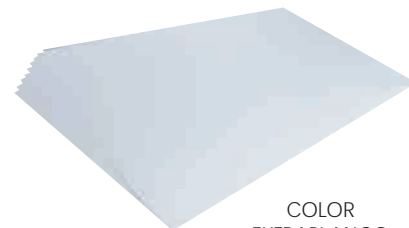
CÓD.
28230 0,87€COLOR
EXTRABLANCOCartulina extra 650 g/m². 51 x 65 cm

Ofrece dureza y regularidad en su superficie. Apta para manualidades y dibujo.

MICHEL
PAPELES ESPECIALES200
g/m²

A4	CÓD.	COLOR	
	35083	CREMA CLARO	36,35€
	35084	GRIS	36,35€
	35082	OCRE	36,35€

A3	CÓD.	COLOR	
	35086	CREMA CLARO	80,06€
	35087	GRIS	81,68€
	35085	OCRE	80,06€

Cartulina marmoleada 200 g/m²

Cartulina pergamino, con un toque antiguo y tradicional, disponible en dos tamaños, pensados para la realización de menús, diplomas y para cualquier tipo de decoración. Paquetes de 100 hojas.

Sadipal

230
g/m²

10

CÓD.	COLOR	
13778	AMARILLA	0,81€
13779	MAGENTA	0,81€
13780	NARANJA	0,81€
13776	ROJA	0,81€
13777	VERDE	0,81€

Cartulina fluorescente 230 g/m². 50 x 65 cm

Cartulina de colores fluorescentes, ofrecen dureza y regularidad en su superficie. Ideal para dibujo, cartelería y manualidades.

CÓD.	GROSOR		
01856	0,6 mm	1	1,62€
01855	0,8 mm	5	2,18€
01854	1 mm	5	2,72€
01851	1,2 mm	5	3,23€
01850	1,4 mm	5	3,81€
01852	1,6 mm	1	4,47€
01857	1,8 mm	1	4,94€
01853	2 mm	1	5,40€



Cartón gris 76 x 106 cm

De alta rigidez y resistencia, ideal para manualidades. Aplicación: maquetas, cajas, fijación de carteles, soportes de fotografías y obras de arte.



CÓD.	REF.	
01858	CW01	2,76€



Cartoncillo 350 g/m². 64 x 88 cm

Cartoncillo blanco de una cara. De alta rigidez y resistencia, ideal para manualidades. 5 hojas (equivalen a 1 kg).

CARTÓN PLUMA



CÓD.	REF.	MEDIDAS	GROSOR	COLOR		
51898	LU12	A4 (21 x 29 cm)	3 mm	BLANCO	10	0,68€
51897	LU11	A3 (42 x 29 cm)	3 mm	BLANCO	10	1,37€
35830	LU02	50 x 70 cm	3 mm	BLANCO	10	3,06€
35831	LU03	50 x 70 cm	5 mm	BLANCO	10	3,63€
35832	LU04	70 x 100 cm	3 mm	BLANCO	10	5,96€
35833	LU05	70 x 100 cm	5 mm	BLANCO	10	7,08€
35835	LU01	100 x 140 cm	5 mm	BLANCO	5	13,89€
72524	LU14	A4 (21 x 29 cm)	5 mm	NEGRO	10	1,02€
72523	LU13	A3 (42 x 29 cm)	5 mm	NEGRO	10	2,18€
72525	LU15	50 x 70 cm	5 mm	NEGRO	10	5,15€

Cartón pluma

Combinado de espuma de poliuretano entre dos hojas de cartulina blanca. Ligero y rígido al mismo tiempo. Se corta fácil y nitidamente. Se puede doblar sin romperse, pintar, decorar y clavar en él. Aplicación: idóneo para maquetas, cajas, marcos, fijación de carteles, soporte de fotografías y obras de arte.

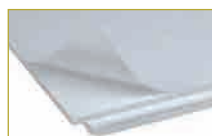

CÓD.	REF.	MEDIDAS	GROSOR		
48373	LU06	50 x 70 cm	3 mm	10	4,43€
48374	LU07	50 x 70 cm	5 mm	10	5,18€
48375	LU08	70 x 100 cm	3 mm	10	8,63€
48376	LU09	70 x 100 cm	5 mm	10	10,05€
48377	LU10	100 x 140 cm	5 mm	5	15,80€

Cartón pluma adhesivo

Combinado de espuma de poliuretano entre dos hojas de cartulina blanca, una de ellas adhesiva. Ligero y rígido al mismo tiempo. Se corta fácil y nitidamente. Se puede doblar sin romperse, pintar, decorar y clavar en él. Aplicación: idóneo para maquetas, cajas, marcos, fijación de carteles, soporte de fotografías y obras de arte.

BLOCS DE EXÁMENES



CÓD.	REF.	IMPRESIÓN	
00731	EM01	CUADRÍCULA 4 mm	1,69€
00732	EM02	RAYADO HORIZONTAL	1,69€
14094	EM03	MILIMETRADO	1,69€



CUADRÍCULA 4 mm



RAYADO HORIZONTAL



MILIMETRADO

Bloc de examen

Folio. 40 hojas. Papel de 60 g/m². Formato vertical.

CUADERNOS DE PROFESORADO



CÓD.	
43412	3,80€

Cuaderno de evaluaciones

Din A4. Indicado para realizar el seguimiento de los alumnos. 44 páginas de papel reciclado de 70 g/m². Cubiertas en cartoncillo reciclado de 325 g/m². Barnizado en UVI brillo.



ADDITIO

A4

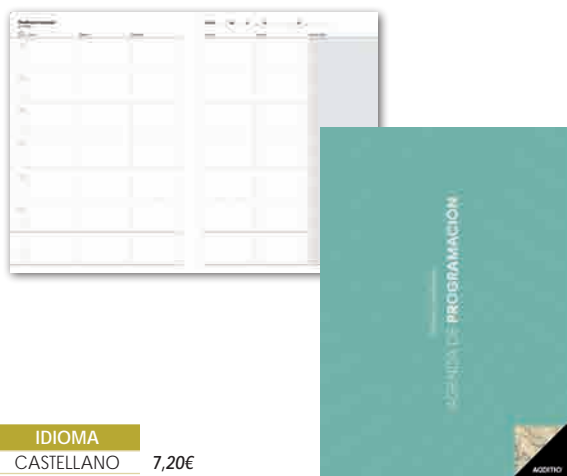

CÓD.	IDIOMA	
59477	CASTELLANO	7,20€
59464	CATALÁN	7,20€

Agenda de programación

Agenda de programación útil para el profesorado. Contenido: datos personales y horario, plan mensual del curso, evaluación semanal de la actividad didáctica del curso, páginas de anotaciones, webs de interés, direcciones y teléfonos. Incluye funda con solapa multi-hendido para máxima carga de papeles y calendario del curso. Tamaño Din A4.

ADDITIO

22,5
x
31
cm

CÓD.	
75495	12,60€

Cuaderno de todas las clases

Bloc del profesor para la planificación de todas las clases. Contenido: datos personales y horario, plan mensual del curso, evaluación continua, programación semanal de la actividad didáctica del curso, páginas de anotaciones y agenda de todas las clases: programación semanal vertical. Incluye fundas de polipropileno transparente para una rápida identificación y máxima carga y etiquetas autoadhesivas para el listado de alumnos. Con encuadernación espiral doble.

ADDITIO

A4



CÓD.	IDIOMA	
59474	CASTELLANO	23,40€
59461	CATALÁN	23,40€

Carpeta global

Carpeta global para la evaluación continua, programación, tutorías y reuniones. Contenido: agenda, reuniones, tutoría, fotografías del grupo, evaluación por grupo (7) y programación por grupo (7). Incluye: regla marca páginas, separadores móviles, con wire-o, fundas de polipropileno transparente y etiquetas autoadhesivas para la lista de alumnos. Tamaño Din A4.

ADDITIO

A4



CÓD.	
59469	7,02€

Cuaderno memorándum

Bloc para la planificación semanal del curso. Contenido: horario, planificación semanal para todo el curso con 2 páginas por semana (día, hora, materia/grupo, contenidos, actividades, temas pendientes), y webs de interés. Incluye solapa multi-hendido para máxima carga de papeles y calendario del curso. Tamaño Din A4.

ADDITIO

CÓD.	FORMATO	IDIOMA	
59467	DIN A5	CASTELLANO	4,32€
59468	DIN A4	CASTELLANO	5,94€
59454	DIN A5	CATALÁN	4,32€
59455	DIN A4	CATALÁN	5,94€

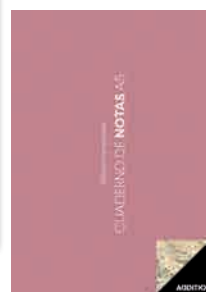
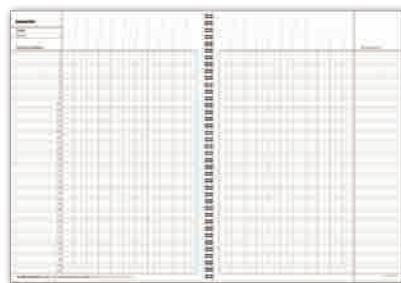
**Cuaderno de notas profesor**

Bloc para la planificación, la organización de las actividades y la evaluación del alumnado. Ideal para tutorías. Contenido A-5: horario, planificación mensual del curso, evaluación continua, hojas para anotaciones, direcciones y teléfonos. Contenido A-4: horario, planificación anual, evaluación continua, espacio para fotografías y webs de interés. Incluye funda con solapa multi-hendido para máxima carga de papeles, calendario del curso y etiquetas autoadhesivas para el listado de alumnos.

ADDITIO

A4

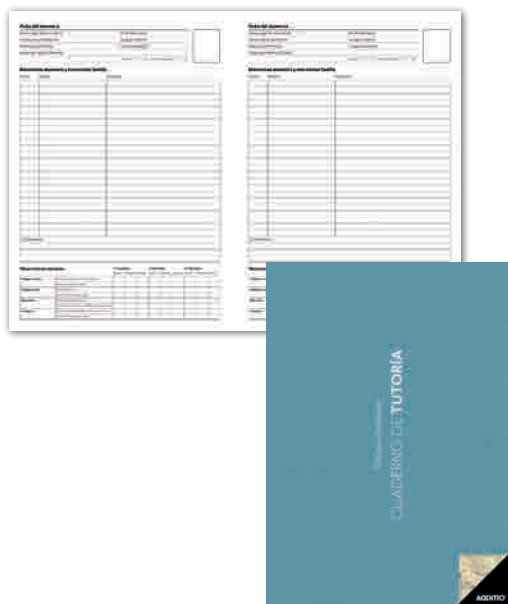

CÓD.
59470 5,94€

Cuaderno de tutoría

Bloc para la planificación semanal del curso, con semana a 2 páginas (día, hora, materia/grupo, contenidos, actividades, temas pendientes). Incluye funda con solapa multi-hendido para máxima carga de papeles y calendario de curso. Tamaño Din A4.

ADDITIO

A4



CÓD.	IDIOMA	
59472	CASTELLANO	8,10€
59459	CATALÁN	8,10€

Cuaderno memo - notas planificación semanal

Bloc para la planificación semanal y evaluación continua. Contenido: horario, evaluación continua, planificación semanal para todo el curso (2 páginas por semana) y webs de interés. Incluye funda con solapa multi-hendido para máxima carga de papeles, calendario de curso y etiquetas autoadhesivas para la lista de alumnos. Tamaño Din A4.

ADDITIO

A4



CÓD.	IDIOMA	
59471	CASTELLANO	8,10€
59458	CATALÁN	8,10€

Cuaderno dúplex evaluación continua más tutoría

Bloc para la evaluación continua y la tutoría. Contenido: horario del profesor/a y del grupo, plano de la clase, evaluación continua, datos de los alumnos, faltas de asistencia por meses, fichas individuales de los alumnos (40), organización semanal (40 semanas), resultados del grupo, resultados por materias/créditos, sesiones de la junta de evaluación y webs de interés. Incluye funda con solapa multi-hendido para máxima carga de papeles, calendario de curso y etiquetas autoadhesivas para la lista de alumnos. Tamaño Din A4.

ADDITIO

22,5
x
31
cm

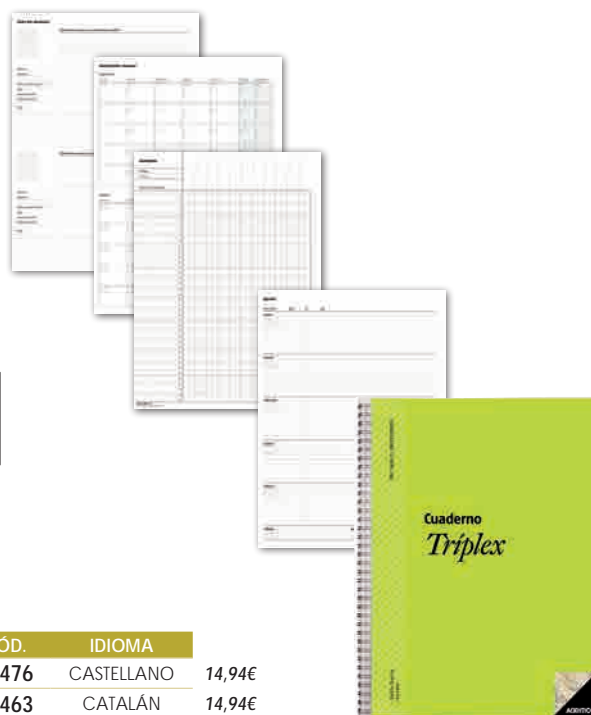

CÓD.	IDIOMA	
59476	CASTELLANO	14,94€
59463	CATALÁN	14,94€

Cuaderno triplex evaluación continua

Bloc para la planificación, la organización de las actividades y la evaluación del alumnado. Triplex, 3 funciones: ideal evaluación continua, agenda/plan semanal y tutoría. Contenido: datos personales y horario, plan mensual del curso, evaluación continua, agenda-plan semanal, tutoría con datos personales y familiares de los alumnos, entrevistas, reuniones, anotaciones, webs de interés, direcciones y teléfonos. Incluye: Wire-o y fundas de polipropileno transparente, calendario y etiquetas autoadhesivas para la lista de alumnos. Con encuadernación de espiral doble. Tamaño: 22,5 x 31 cm.

liderpape

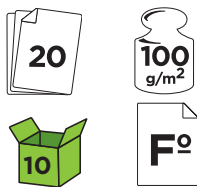

CÓD. REF.
22551 BM01 1,51€

Bloc de música pentagrama

Tamaño folio (215 x 315 mm). 20 hojas. Papel de 100 g/m². Formato natural. Impresión pentagrama de 3 mm de interlineado. 12 pentagramas por página.

liderpape

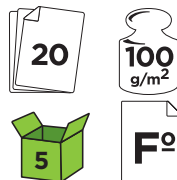

CÓD. REF.
00739 BM02 1,44€

Apaisado

Bloc de música pentagrama

Tamaño folio (215 x 315 mm). 20 hojas. Papel de 100 g/m². Formato apaisado. Impresión pentagrama de 3 mm de interlineado. 8 pentagramas por página.



liderpape



CÓD. REF.
00737 BM03 0,83€

Apaisado

Bloc de música pentagrama

Tamaño cuarto (155 x 215 mm). 20 hojas. Papel de 100 g/m². Formato apaisado. Impresión pentagrama de 3 mm de interlineado. 6 pentagramas por página

liderpape

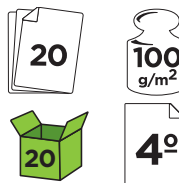

CÓD. REF.
53896 BM06 0,78€

Bloc de música pentagrama

Tamaño cuarto (155 x 215 mm). 20 hojas. Papel de 100 g/m². Formato apaisado. Impresión pentagrama de 4 mm de interlineado. 5 pentagramas por página.

liderpape

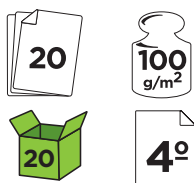

CÓD. REF.
50341 BM05 0,84€

Bloc de música pentagrama

Tamaño cuarto (155 x 215 mm). 20 hojas. Papel de 100 g/m². Formato apaisado. Impresión pentagrama de 3 mm de interlineado, con espacio para anotaciones en cuadrícula de 4 mm.

liderpape

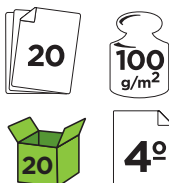

CÓD. REF.
00738 BM04 0,83€

Bloc de música guitarra hexagrama

Tamaño cuarto (155 x 215 mm). 20 hojas. Papel de 100 g/m². Formato apaisado. Impresión guitarra: pentagrama de 2,5 mm. 6 hexagramas de página.

liderpape

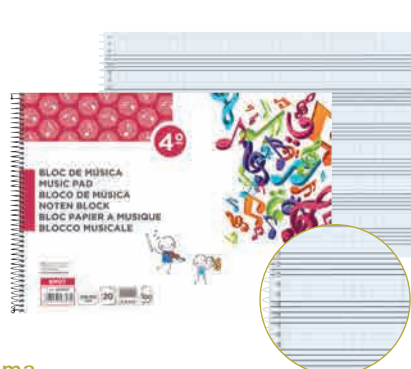
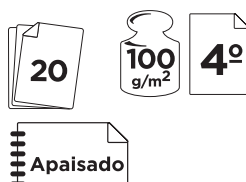

CÓD. REF.
58603 BM07 0,78€

Bloc de música pentagrama

Tamaño cuarto (155 x 215 mm). 20 hojas. Papel de 100 g/m². Formato apaisado. Impresión de pentagrama pautado con 2,5 mm de interlineado.

liderpape

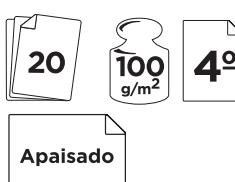

CÓD. REF.
58609 BM08 0,94€

Bloc de música pentagrama grapado

Tamaño cuarto (155 x 215 mm). 20 hojas. Papel de 100 g/m². Formato apaisado. Impresión de pentagrama con 5 mm de interlineado. 4 pentagramas por página.



HOHNER
ENJOY MUSIC

APP para aprender a tocar la flauta jugando

CÓD. **18829** 8,26€

Flauta plástico
Flauta dulce serie Melodía, especialmente adecuada para la formación básica musical, para los jardines de infancia y preescolar. Son irrompibles y pueden limpiarse fácilmente. "Soprano do", sintética, color marfil. Incluye varilla de limpieza y hoja de instrucciones. Con funda verde.



CÓD.	COLOR	
67869	AZUL	8,97€
67870	CELESTE	8,97€
67872	ROSA	8,97€
67871	ROJO	8,97€

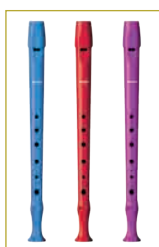

Flauta plástico colores

Flauta dulce, especialmente adecuada para la formación básica musical, para los jardines de infancia y preescolar. Son irrompibles y pueden limpiarse fácilmente. "Soprano do", sintética, nuevos colores: azul, celeste, rosa y verde. Incluye varilla de limpieza y hoja de instrucciones. Con funda verde y transparente.



CÓD. **18830** 16,88€



Flauta plástico

Flauta dulce de dos piezas, especialmente adecuada para formación básica musical, para los jardines de infancia, agradable de tocar. Se limpia fácilmente. "Soprano do", sintética, con varilla de limpieza y hoja de instrucciones. Con funda naranja.



CÓD. **22391** 26,93€



Flauta madera

Flauta dulce desmontable en 2 piezas, especialmente adecuada para la formación básica musical. Se limpia fácilmente. Fabricada en madera barnizada, con tacto muy suave. Incluye varilla plástica para su limpieza. Funda plástica transparente.



CÓD. **77746** 47,48€



Flauta madera y plástico

Flauta dulce desmontable en dos piezas, especialmente adecuada para la formación básica musical. Con cabezal de plástico probado para reducir el crecimiento de bacterias y cuerpo de madera. Espacio entre los orificios optimizado, ideal para las manos de los niños. Afinación altamente estable que hace que sea más fácil producir notas limpiamente. Estuche blando de nylon con campo para poner el nombre.



CÓD. **17989** 72,00€

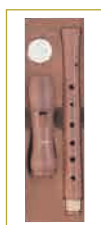

Flauta madera

Flauta Melodía de dos piezas, fabricada en madera de peral, especialmente adecuada para la formación básica musical, agradable de tocar, tacto muy suave. Incluye varilla de limpieza y pastilla de cera para su mantenimiento. Presentación en caja de lujo. APP para aprender a tocar la flauta jugando



Flauta Dulce

Aprende flauta jugando!



**NADA TAN DULCE COMO
DESCUBRIR LA MÚSICA**

Melódica, alegre, emocionante,
clásica, celestial.

Hay pocos descubrimientos tan dulces
como la música.

Las flautas dulces HOHNER son el
instrumento ideal para iniciarse en
el mundo de la interpretación y la
comprensión de la música en general.



HOHNER

ENJOY MUSIC

distribuido por:



CÓD.
96289 26,25€



Esfera sin luz

Esfera con cartografía política. Base negra y meridiano color humo, con indicaciones de la longitud, expresado en grados. Diámetro: 26 cm.

CÓD.	DIÁMETRO	ALTURA	
02901	20 cm	320 mm	30,18€
02902	26 cm	380 mm	34,97€

Esfera con luz

Globo geográfico iluminado. Físico y político. Base en resina color azul y meridiano con graduación. Imitación cristal satinado.

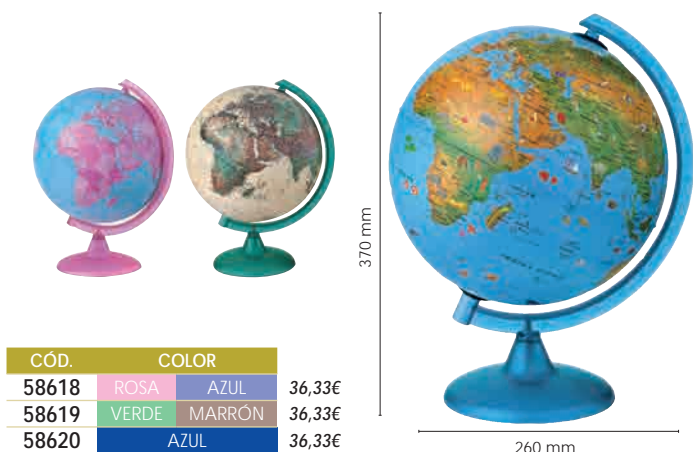

CÓD.	COLOR	
58618	ROSA AZUL	36,33€
58619	VERDE MARRÓN	36,33€
58620	AZUL	36,33€

Esfera con luz

Esfera luminosa física y política de 26 cm de diámetro, con base y meridiano de plástico.

CÓD.
26477 38,03€

Esfera con luz

Globo geográfico iluminado. Base y meridiano en resina color oro y lupa incluida. Físico y político. Diámetro: 26 cm.



GLOBOS



CÓD.
03661 3,51€

Globos redondos

Globos de látex 100%. Ideales para fiestas. Colores surtidos. Bolsa de 100 unidades.



CÓD.
54710 1,14€

Globos de agua

Globos especiales para juegos de agua en la playa o la piscina. Bolsa de 100 unidades.



CÓD.	COLOR	
63216	AMARILLO	1,29€
63217	AZUL CELESTE	1,29€
63218	AZUL MARINO	1,29€
63219	AZUL MEDIO	1,29€
58722	BLANCO	1,71€
63221	FUCSIA	1,29€

CÓD.	COLOR	
63222	LILA	1,29€
63223	NARANJA	1,29€
63224	NEGRO	1,29€
63226	ROSA	1,29€
63225	ROJO	1,29€
58721	VERDE	1,29€
63227	VERDE PISTACHO	1,29€



Globos redondos colores pastel

Globos redondos adecuados para fiestas juegos. Bolsa de 20 unidades.

BALLOONS®
CP

CÓD.	COLOR	
63214	ORO	1,19€
63215	PLATA	1,19€

Globos metalizados

Globos redondos metalizados para dar un toque brillante a las fiestas y decoraciones. Bolsa de 15 unidades.

BALLOONS®
CP

CÓD.	
63228	1,19€

Globos redondos colores fluorescentes

Globos en colores fluorescentes para dar brillo a las decoraciones de fiestas y eventos. Colores surtidos. Bolsa de 20 unidades.

BALLOONS®
CP

CÓD.	
77564	2,43€

Globos piratas

Globos de color negro, impresos alrededor de todo el globo con dibujos de temática pirata. Bolsa de 8 unidades.

BALLOONS®
CP

CÓD.	
77565	1,29€

Globos princesas

Globos de color rosa, impresos con dibujos de temática de princesas. Bolsa de 8 unidades.

BALLOONS®
CP

CÓD.	
74993	2,43€

Globos fútbol

Globos con diseño de balón de fútbol alrededor de todo el globo. Bolsa de 8 unidades.

BALLOONS®
CP

CÓD.	
54706	1,29€

Globos cara sonriente

Globos con el dibujo de una cara sonriente. Bolsa de 8 unidades.

BALLOONS®
CP

CÓD.	
54707	2,43€

Globos estrellitas

Globos con imágenes de estrellas alrededor de todo el globo. Bolsa de 8 unidades.

BALLOONS®
CP

CÓD.	
63212	2,57€

Globos "Feliz Cumpleaños"

Globos alargados con impresión "Happy Birthday" para fiestas de CUMPLEAÑOS. Bolsa de 2 unidades.

BALLOONS®
CP

CÓD.	
54709	1,14€

Globos punch ball

Globos redondos "punch-ball" impresos que pueden botarse. Bolsa de 2 unidades.

BALLOONS®
CP

CÓD.	
63213	1,19€

Globos punch ball

Globos redondos "punch ball" impresos. Son golpeables. Bolsa de 4 unidades.

BALLOONS®
CPCÓD.
63229 2,00€**Globos confeti**Globos redondos llenos de confeti.
Bolsa de 3 unidades.BALLOONS®
CPCÓD.
54712 1,14€**Globos de figuras surtidas**Globos con diferentes figuras (corazones, pájaros, muñecos, etc.) en colores surtidos.
Bolsa de 10 unidades.BALLOONS®
CPCÓD.
54704 1,01€**Globos con forma corazón**Globos en forma de corazón en colores pastel.
Bolsa de 5 unidades.BALLOONS®
CPCÓD.
74989 3,86€**Globos para modelar**

Globos alargados para hacer figuras en diferentes colores. Bolsa de 50 unidades.

BALLOONS®
CPCÓD.
54711 1,14€**Globos + pegatinas**Globos de distintos modelos semiplanos y alargados que pueden ser decorados con pegatinas de nariz, boca, ojos.
Bolsa de 12 unidades.BALLOONS®
CPCÓD.
54705 1,44€**Globos para modelar + inflador**Globos alargados para hacer figuras en diferentes colores. Incorpora un inflador.
Bolsa de 10 unidades.BALLOONS®
CPCÓD.
74991 2,85€**Globos para modelar + inflador**Globos alargados para hacer figuras en diferentes colores. Incluye un inflador.
Bolsa de 10 unidades.BALLOONS®
CPCÓD.
74988 2,85€**Inflador para globos**

Inflador de doble acción para inflar globos de una forma más fácil y cómoda.

BALLOONS®
CPCÓD.
74990 2,85€**Juguetes plástico**Divertidos y coloridos juguetes fabricados en plástico. Colores y modelos surtidos.
Bolsa de 20 unidades.**ADAPTADOR LÁPIZ**

liderpapel

CÓD.
14374 47,90€**Adaptador lápiz**

Adaptador de plástico moldeado a la posición de los dedos. Ideal para enseñar al escolar a coger el lápiz correctamente y a la vez facilitar la escritura en sus inicios. Puede adaptarse tanto a zurdos como a diestros. Recomendado por los educadores. Colores surtidos. Caja de 100 unidades.



liderpape



CÓD. REF.
74268 AL03 0,96€

Adaptador lápiz

Adaptador de plástico moldeado a la posición de los dedos. Ideal para enseñar al escolar a coger el lápiz correctamente y a la vez facilitar la escritura en sus inicios. Puede adaptarse tanto a zurdos como a diestros. Recomendado por los educadores. Colores surtidos. Bolsa de 2 unidades x 50 paquetes = 100 unidades.

PALILLOS PARA MANUALIDADES



CÓD.
47475 3,57€

Palillos para manualidades

Palillos fabricados en Goma Eva para manualidades. Colores surtidos: amarillo, azul, naranja, rojo, verde y violeta. Blisters de 150 unidades. Medidas: 10 x 110 mm.



CÓD.
47476 4,71€

Palillos para manualidades

Palillos para manualidades fabricados en madera de color natural. Blisters de 100 unidades. Medidas: 15 x 200 mm.

GOMETS

APLI



CÓD.
21664 1,59€

Gomets figuras geométricas

Etiquetas de diferentes formas y colores. Ciclos: 13 mm. Triángulos: 15 x 15 mm. Cuadrados: 12 x 12 mm. Bolsa de 12 hojas. 822 gomets.

APLI



CÓD.
43750 1,59€

Gomets figuras geométricas grandes

Etiquetas de diferentes formas geométricas en tamaño grande. Ciclos: 19 mm. Triángulos: 26 mm. Cuadrados: 19 mm. Colores surtidos: amarillo, azul, rojo y verde. Bolsa de 12 hojas. 351 gomets.

APLI



CÓD.
71936 15,96€

Gomets figuras geométricas XL rollos

Etiquetas de diferentes figuras geométricas en tamaño XL. Contiene cuadrados, redondos, triángulos y rectángulos. 4 rollos de colores: amarillo, azul, rojo y verde. 5428 gomets.

APLI



CÓD.	MEDIDAS	UDS./ROLLO	COLOR	
95997	10,5 mm	5192	AMARILLO	3,50€
95996	10,5 mm	5192	AZUL	3,50€
59745	15 mm	2832	AMARILLO	3,50€
59747	15 mm	2832	ROJO	3,50€
59748	15 mm	2832	VERDE	3,50€

Gomets figuras geométricas rollos

Etiquetas autoadhesivas con forma redonda en distintos diámetros y colores.

APLI

CÓD.	FORMA	COLOR	
48761	CUADRADO	AZUL	3,50€
48762	CUADRADO	ROJO	3,50€
48763	CUADRADO	VERDE	3,50€
94581	REDONDO	AMARILLO	3,50€
48753	REDONDO	AZUL	3,50€
48754	REDONDO	ROJO	3,50€
48755	REDONDO	VERDE	3,50€
48756	TRIANGULAR	AMARILLO	3,50€
48757	TRIANGULAR	AZUL	3,50€
48758	TRIANGULAR	ROJO	3,50€
48759	TRIANGULAR	VERDE	3,50€



Gomets autoadhesivos figuras geométricas rollos

Etiquetas de diferentes formas y colores en rollo. Triángulos: 20 x 20 x 20 mm. Cantidad por rollo: 2832 gomets. Cuadrados: 20 x 20 mm. Redondos: 20 mm de diámetro. Cantidad por rollo: 1770 gomets.

APLI

CÓDIGO	FORMA	
62826	REDONDA	2,82€
62827	CUADRADAS	2,82€
62828	TRIÁNGULO	2,82€
62829	SURTIDO*	2,82€

* Cuadrados, círculos y triángulos.



Gomets figuras geométricas multicolor

Etiquetas autoadhesivas multicolor en diferentes formas: cuadrados, círculos y triángulos. Tamaños variados para que los niños se diviertan y hagan volar su imaginación. Bolsa de 6 hojas.

APLI

CÓD.	COLOR	
71943	ORO	1,59€
71944	PLATA	1,59€

Gomets estrella

Etiquetas autoadhesivas permanentes en forma de estrella. Ideales para actividades creativas. Bolsa de 120 unidades.



APLI

CÓD.	COLOR	
62831	DORADO	4,43€
62830	VERDE	4,43€

Gomets Smile rollos

Etiquetas redondas con caras expresivas. Especialmente pensados para premiar y motivar a los más pequeños. Las diferentes caras también enseñan a los niños a expresar sentimientos, emociones y estados de ánimo. Tamaño del gomet: 20 mm de diámetro. Cantidad por rollo: 900 gomets.



APLI



REF
71947 1,94€

Gomets 3D figuras geométricas

Etiquetas autoadhesivas de triángulos con relieve 3D. Ideales para identificar formas geométricas a través del sentido del tacto. Permanentes. Colores surtidos: amarillo, azul, rojo y verde. Medidas: 20 x 20 mm. Bolsa de 1 hoja con 28 unidades.

APLI



CÓD.	FORMAS	
14129	CÍRCULO, TRIÁNGULO, CUADRADO, ESTRELLA Y RECTÁNGULO	3,12€
13368	OVALADO, ESTRELLA, LUNA Y PRISMA	3,12€

Gomets figuras surtidas

Etiquetas de diferentes formas y colores. Bolsas de 20 hojas.

APLI

CÓD.	COLOR	UDS./ROLLOS	
71939	ORO	2360	6,26€
59757	ORO	1416	5,46€
59758	PLATA	1416	5,46€

Gomets estrella rollos

Etiquetas autoadhesivas permanentes en forma de estrella. Se pueden utilizar tanto en el colegio como en casa: para aprender, para jugar, para decorar... Ideal para atraer la atención de los niños y para dar rienda suelta a su imaginación.



APLI



CÓD.
38209 3,77€

Gomets Smile

Etiquetas redondas con caras expresivas. Pensadas para premiar y motivar a los más pequeños. Bolsa de 12 hojas con 48 gomets cada una. Tamaño del gomet: 2,3 cm de diámetro.



APLI

CÓD.
52782 4,31€

Gomets Letras

Gomets autoadhesivos pre-cortados, fabricados en adhesivo removible que permite despegar sin dejar rastro. Letras abecedario A-Z en 11 colores surtidos. Bolsa de 150 gomets. Tamaño del gomet: 3,1 x 3,6 cm.

GIOTTO
be-bé

+3

CÓD.	TEMÁTICA	
75581	GRANJA	11,63€
75582	MERCADO	11,63€

Set para jugar be-bé

Completos sets para para jugar. Contenido: 12 super rotuladores, 1 doble escenario de juegos (de medidas 36 x 36 cm) por un lado para colorear y por otro para personalizar con 30 adhesivos removibles. Incluye tijeras de plástico super seguras, sin bordes cortantes, de color amarillo (granja) y de color rojo (mercado).

FAIBO
 desde 1934

25
CÓD.
77744 0,35€

Punzón de plástico

Punzón de plástico para picado imitación madera. Indicado para uso en manualidades. Con punta de acero latonado. Medida: 7 cm.

FAIBO
 desde 1934

25
CÓD.
29035 0,53€

Punzón de plástico

Indicado para uso en manualidades. Con punta de acero latonado. Colores surtidos. Medida: 10 cm.

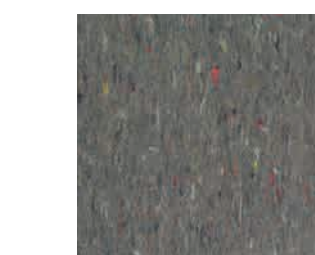
25
CÓD.
77743 0,98€

Fieltro

Fieltro para picado ideal para uso escolar y manualidades. Medidas: 20 x 20 cm. Grosor: 5 mm.

CÓD.	MEDIDAS		
28322	30 x 30 cm	10	0,96€
28323	50 x 50 cm	10	2,67€
13111	915 x 61 cm	1	5,28€

Corcho

Indicado para manualidades de uso escolar con punzón y como tablero. Grosor de 5 mm.

liderpape

24
CÓD. REF.
74845 TB01 3,63€

Perforadora figuras decorativas

Perforadora para crear divertidas figuras. Ideal para trabajos manuales. Recomendada a partir de 3 años.

liderpape
CÓD. REF.
20504 CC01 6,41€

Caucho color

Ideal para uso escolar y manualidades. Indicado para la técnica del picado. Colores surtidos (amarillo, azul, rojo y verde). Bolsa de 4 unidades. Grosor de 4 mm.

OTROS ARTÍCULOS ESCOLARES



CÓD.	MEDIDAS	
07737	30 x 40 cm	0,87€
13706	40 x 60 cm	1,74€

Tabla de marquetería

Tablero de madera ideal para manualidades (contrachapado). Para trabajos con seguetas. Grosor: 2,5 mm aproximadamente.

**Arco**

CÓD.	CALADO	
00460	155 mm	5,66€
00459	265 mm	5,91€

Forma espiral

CÓD.	N°	
11640	1	20,36€
11641	2	20,52€
11642	3	22,25€

Forma dentada

CÓD.	N°	
05958	4	18,35€
05957	5	18,35€
05955	6	18,60€
05956	8	19,77€

Arco de seguetas

Herramienta de manualidades. Con mango de madera y fijadores.

Pelos de seguetas

Caja de 144 unidades.

COMPLEMENTOS PARA ENCERADO



100 CM

CÓD.	
76231	3,66€

Regla encerado

Plástico inyectado de baja presión. Con graduación. Longitud: 100 cm.

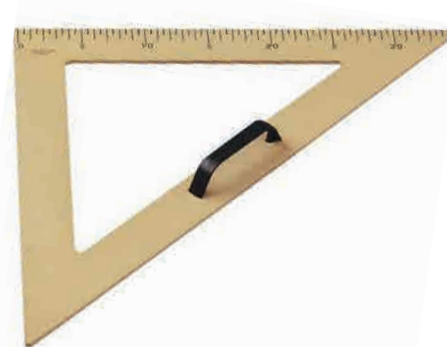

CÓD.	
76232	3,08€

Escuadra para encerado

Plástico inyectado de baja presión, con agarradera. Graduación de 5 en 5 mm. Longitud hipotenusa: 50 cm.



CÓD.	
76233	3,08€

Cartabón para encerado

Plástico inyectado de baja presión. Con agarradera. Graduación de 5 en 5 mm. Longitud cateto mayor: 50 cm.



CÓD.	
76234	5,67€

Compás para pizarra

Uso escolar, para pizarra. Fabricado en plástico imitación madera. 100% reciclable. Con tiza en un extremo y yesera de plástico en el otro para el apoyo. Altura: 42 cm. Circunferencia: 31 cm.



CÓD.	
79949	10,85€

Compás para pizarra

Uso escolar, para pizarra. Fabricado en plástico imitación madera. 100% reciclable. Con adaptador para tiza en un extremo y ventosa en el otro para un apoyo más estable. Altura: 42 cm. Circunferencia: 31 cm.

REGLAS

Q-CONNECT®

30 CM



CÓD.	REF.	
34217	KF00587	0,81€

Regla plástico cristal

Regla fabricada en plástico transparente. Alta calidad. Con borde biselado y graduación. Longitud: 30 cm. Forma dentada



liderpape



CÓD.	REF.	LONGITUD	
20425	RG01	20 cm	0,35€
20426	RG03	30 cm	0,45€
20427	RG05	40 cm	0,74€
20428	RG06	50 cm	1,02€
20429	RG07	60 cm	1,73€



Regla plástico cristal

Transparente. Con borde biselado y graduación vertical y horizontal.

liderpape

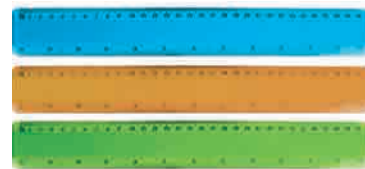

CÓD.	REF.	LONGITUD	
75037	RG10	15 cm	0,63€
75038	RG11	30 cm	1,20€



Regla plástico flexible

Fabricada en plástico flexible. Transparente. No se parte. Colores surtidos.

Maped



CÓD.	LONGITUD	
48840	15 cm	1,19€
43744	20 cm	1,35€
48841	30 cm	1,46€

Regla plástico flexible

Regla flexible de plástico realizada en material antichoque. Impresión de las graduaciones en UV para una resistencia óptima. Colores surtidos.



CÓD.	LONGITUD	
52837	20 cm	0,44€
52838	30 cm	0,54€
52839	40 cm	1,13€
52840	50 cm	1,98€

Regla plástico cristal

Transparente. Alta calidad. Con borde biselado y graduación.

M+R
Möbius & Ruppert

16 CM



CÓD.	
29690	0,38€

Regla plástico

Regla de alta calidad para oficina y dibujo técnico, de poliestireno color gris humo, con canto biselado. En funda de polietileno. Longitud: 16 cm.

M+R
Möbius & Ruppert

16 CM

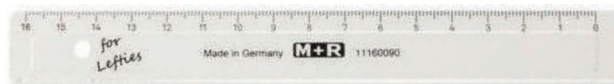

CÓD.	
52836	0,63€



Regla plástico cristal para zurdos

Regla de plástico de alta calidad especialmente fabricada para zurdos. Transparente. Con borde biselado y graduación. Longitud: 16 cm.

M+R
Möbius & Ruppert

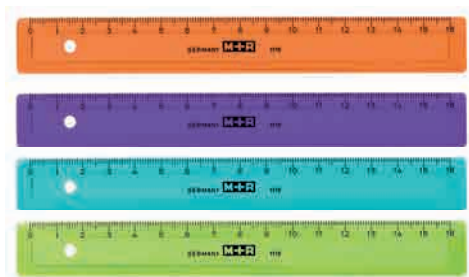

CÓD.	LONGITUD		
72187	16 cm	20	0,50€
63332	30 cm	10	0,84€

Regla plástico

Regla de alta calidad fabricada en poliestireno transparente. Biselada. Colores surtidos: azul, naranja, morado y verde.

M+R
Möbius & Ruppert

16 CM



CÓD.	
78065	0,42€

IDEAL PARA GUIAR
SOBRE UN PAPEL

Regla plástico negra

Regla fabricada en poliestireno de alta calidad en color negro para oficina. Con canto biselado y graduación. Ideal para ser utilizada como guía sobre un papel. Longitud: 16 cm.



liderpape

10

CÓD.	REF.	LONGITUD	
43379	RG02	30 cm	1,74€
43380	RG04	40 cm	2,91€

Regla acrílica verde
Regla de gran calidad para estudios y oficinas. Fabricada en acrílico verde, con cantos biselados a ambos lados y graduaciones grabadas a prueba de emborronamiento.

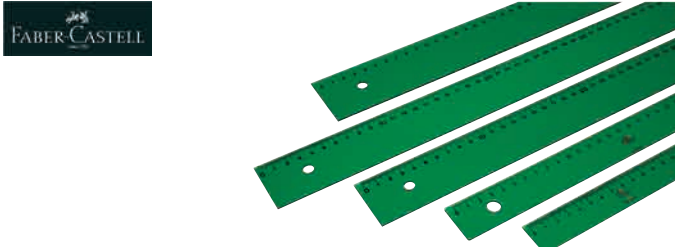

FABER-CASTELL

CÓD.	LONGITUD	
06986	15 cm	3,77€
06988	30 cm	5,46€
06989	40 cm	6,41€
06990	50 cm	7,28€
06985	100 cm	16,11€

Regla plástico verde
Regla de gran calidad para estudios y oficinas. De plástico verde transparente y graduaciones grabadas a prueba de emborronamiento.

Q-CONNECT®



CÓD.	REF.	LONGITUD	
17908	KF00286	30 cm	3,80€
17909	KF00287	40 cm	4,31€
17910	KF00288	50 cm	5,60€
77829	KF16822	80 cm	10,98€
77830	KF16823	100 cm	13,73€

Regla metálica aluminio
Con base de caucho para evitar roces. Mejor sujeción. Milimetrada y biselada. En funda de plástico.



liderpape

15 CM

48

CÓD.	REF.	
48660	RG08	1,40€

Regla metálica aluminio
Base milimetrada y biselada. Longitud: 15 cm. Colores surtidos.

ESCUADRAS Y CARTABONES



liderpape

20

CÓD.	REF.	MEDIDAS HIPOTENUSA	
20430	ES02	20 cm	0,53€
20431	ES05	25 cm	0,68€
20432	ES07	30 cm	0,89€

Escuadra plástico cristal
Transparente, biselada y graduada. Escala en milímetros.



liderpape

20

CÓD.	REF.	MEDIDAS CATETO MAYOR	
20433	RN02	20 cm	0,53€
20434	RN05	25 cm	0,68€
20435	RN07	30 cm	0,89€

Cartabón de plástico cristal
Transparente, biselado y graduado. Escala en milímetros.

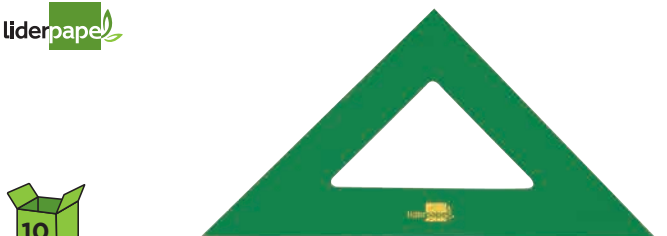

liderpape

10

CÓD.	REF.	MEDIDAS HIPOTENUSA	
43369	ES01	16 cm	1,22€
43370	ES03	21 cm	1,50€
43371	ES04	25 cm	2,06€
43372	ES06	28 cm	2,73€
43373	ES08	32 cm	3,27€

Escuadra acrílica verde
Escuadra de gran calidad. Fabricada en acrílico verde.

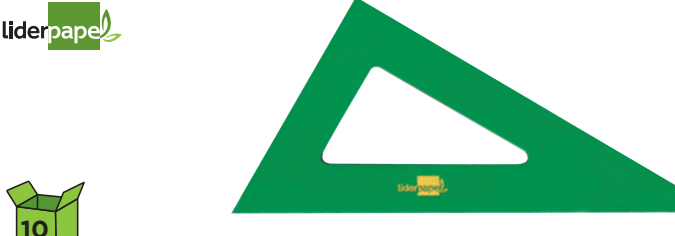

liderpape

10

CÓD.	REF.	MEDIDAS CATETO MAYOR	
43374	RN01	16 cm	1,22€
43375	RN03	21 cm	1,50€
43376	RN04	25 cm	2,06€
43377	RN06	28 cm	2,73€
43378	RN08	32 cm	3,27€

Cartabón acrílico verde
Cartabón de gran calidad. Fabricado en acrílico verde.

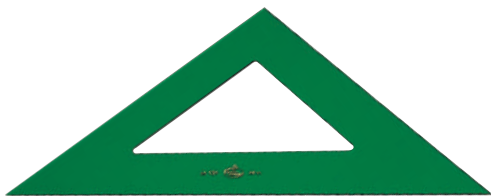

CÓD.	MEDIDAS HIPOTENUSA	
02879	16 cm	3,93€
02880	21 cm	4,52€
02873	25 cm	5,49€
02874	28 cm	6,20€
02875	32 cm	7,02€

Escuadra metacrilato verde

Verde translúcido sin bisel y sin graduación.
Serie técnica. Metacrilato.



CÓD.	MEDIDAS CATETO MAYOR	
01589	16 cm	3,93€
01590	21 cm	4,52€
01584	25 cm	5,49€
01585	28 cm	6,20€
01586	32 cm	7,02€

Cartabón metacrilato verde

Verde translúcido sin bisel y sin graduación.
Serie técnica. Metacrilato.

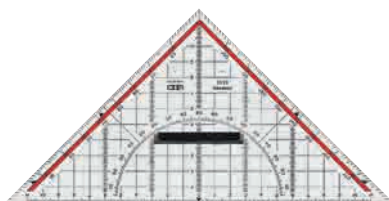

CÓD.	REF.	PRECIO
29700		5,10€

Escuadra de geometría

Escuadra de dibujo técnico de plexiglás transparente de alta calidad, con agujero para la aguja del compás en el cero de la escala. Escala opuesta de color rojo, división angular 180° - 1° línea 45°. Señalización de los ángulos 7°, 42°, 75°, escala en milímetros para el trazado de líneas paralelas, canto para tinta china con agarradero. Medidas de la hipotenusa: 25 cm.

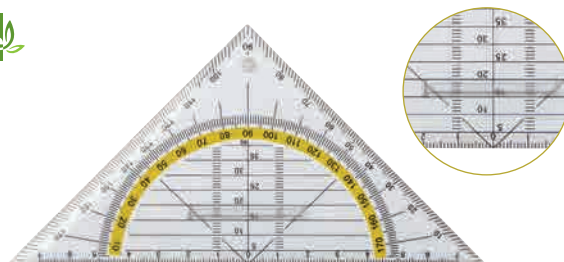

CÓD	REF.	MEDIDAS DE LA HIPOTENUSA	AGARRADERA FIJA	PRECIO
59099	ES09	16 cm	NO	0,63€
59100	ES10	16 cm	SI	0,72€
59101	ES11	22 cm	SI	1,59€

Escuadra de geometría

Plástico inyectado de baja presión. Con agarradera. Graduación de 5 en 5 mm. Longitud cateto mayor: 50 cm.

TRANSPORTADORES DE ÁNGULOS



CÓD.	REF.	PRECIO
77824	SM02	0,38€

Semicírculo plástico

Transportador de ángulos de plástico transparente. Contiene 2 escalas opuestas de 0° a 180°. Base de 10 mm.



CÓD.	REF.	PRECIO
20436	SM01	0,51€

Semicírculo plástico

Transportador de ángulos de plástico transparente. Contiene 2 escalas opuestas de 0° a 180°. Base de 14 mm.



CÓD.	REF.	PRECIO
29701		1,13€

Semicírculo plástico

Transportador de ángulos de plástico transparente. Contiene 2 escalas opuestas de 0° a 180°. Base de 13 cm.



CÓD.	REF.	PRECIO
75496		0,90€

Semicírculo plástico

Transportador de ángulos de plástico transparente. Contiene dos escalas opuestas de 0° a 180°. Base de 10 cm.

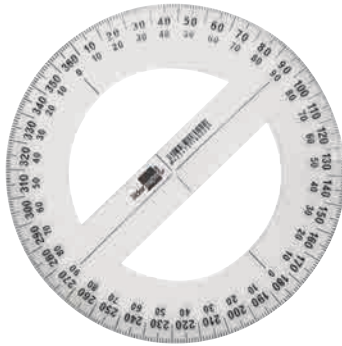

CÓD.	REF.	
18022	CI01	0,89€

Círculo plástico

Fabricado en plástico cristal transparente. Contiene escala de 0° a 360°. Diámetro de 10 cm.



CÓD.	REF.	
04349	JG02	2,48€

Juego de reglas de plástico cristal

Petaca transparente y blanca con regla de 30 cm, escuadra de 25 cm, cartabón de 25 cm y semicírculo de 15 cm (180°). Transparentes, biselados y con graduación en milímetros.

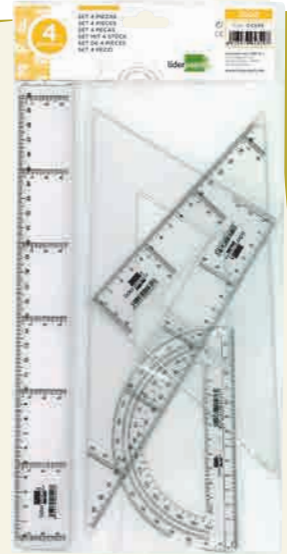

CÓD.	REF.	
21828	JG03	3,90€

Juego de reglas de plástico cristal

Petaca plástica transparente y azul con regla de 30 cm, escuadra de 25 cm, cartabón de 25 cm, semicírculo de 15 cm (180°) y plantilla de curvas. Transparentes, biselados y graduados en milímetros. Con cierre de broche. Colores surtidos.

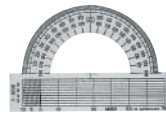

CÓD.	
29695	4,76€

Juego de reglas de plástico cristal

Regla de 30 cm. Escuadra y cartabón de 20 cm. Semicírculo de 10 cm. Transparentes, biselados y graduados.

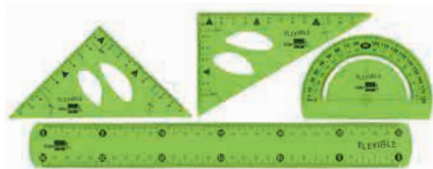
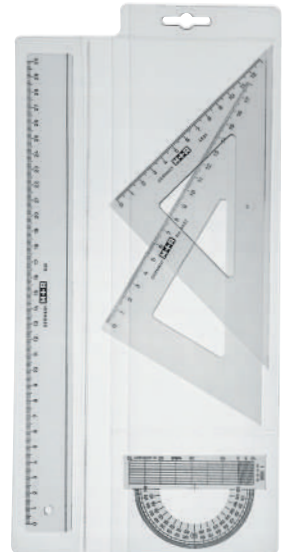

CÓD.	REF.	COLORES	
77551	JG04	COLORES SURTIDOS	2,85€
77552	JG05	TRANSPARENTE	2,85€

Juego de reglas plástico flexible

Petaca transparente con regla de 30 cm, escuadra de 15 cm, cartabón de 14 cm y semicírculo de 11 cm (180°). Transparentes, biselados y graduados en milímetros. Fabricadas en plástico flexible. No se parten.

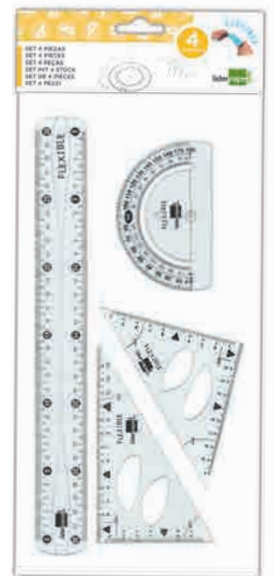

JUEGOS DE REGLAS

liderpape

CÓD. REF. 3,45€
47479 JG01

Juego de reglas de plástico verde
Petaca plástica transparente con regla de 30 cm biselada, escuadra de 25 cm, cartabón de 25 cm y semicírculo de 180°. Fabricados en acrílico verde. Con graduación.

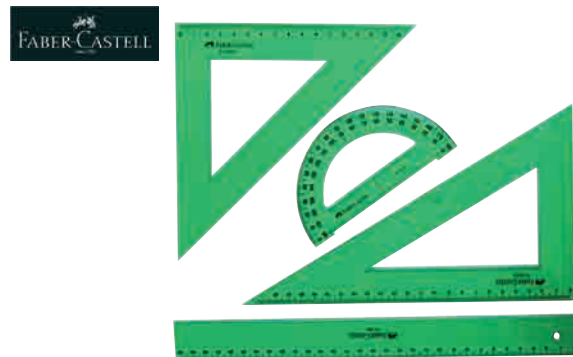

CÓD. 97998 4,76€

Juego de reglas de plástico verde
Petaca con escuadra de 23 cm, cartabón de 25cm, regla de 25 cm y semicírculo de 180°. Graduación milimétrica. Con cantos biselados. Plástico inyectado.

ESCALAS

M+R
Möbius & Ruppert



CÓD. 02857 8,43€

Escala de plástico triangular

Poliestireno de alto impacto de color blanco, de 30 cm de longitud. Hendiduras de orientación en color. 6 divisiones. Estuche individual rígido PVC. Escalas 1:100, 1:200, 1:250, 1:300, 1:400 y 1:500. Para arquitectura. Con funda.

M+R
Möbius & Ruppert



CÓD. 02855 5,76€

Escala de plástico triangular

Poliestireno de alto impacto blanco de 30 cm. Hendiduras de orientación en blanco. 6 divisiones. Estuche flexible individual PVC. Escalas: 1:100, 1:200, 1:250, 1:300, 1:400, 1:500. Con funda.

FABER-CASTELL

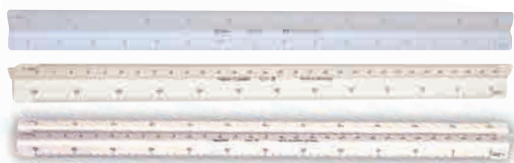

CÓD.	ESCALAS	
17376	1:20, 25, 50, 75, 100 y 125	7,40€
02853	1:100, 1:200, 1:250, 1:300, 1:400 y 1:500	11,99€
02852	1:100, 1:200, 1:250, 1:300, 1:400 y 1:500*	7,40€
17377	1:500, 1:1000, 1:1250, 1:1500, 1:2000 y 1:2500	7,40€

* Sin funda

Escala plástico triangular

En plástico de 30 cm de longitud. Con funda.

par-do

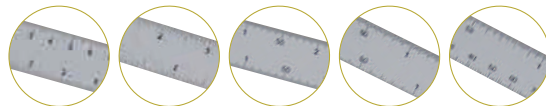

CÓD. 02859 8,75€

Escala abanico

10 escalas: 1:10, 1:15, 1:20, 1:25, 1:30, 1:331/3, 1:40, 1:50, 1:75, 1:125. Juego de 5 reglas, cada una con 2 escalas de reducción métrica. Longitud 15 cm. Con funda.



PLANTILLAS



CÓD. 04915 5,58€

Plantilla plástico mapa España

Ideales para calco de mapas. Además contienen perforaciones en cada una de las ciudades. Uso de nivel bachiller. Medidas: 22 x 18 cm. Bolsa de 3 plantillas.



CÓD. 04916 2,64€

Plantilla plástico mapa España

Ideales para calco de mapas. Uso de nivel escolar. Medidas: 15 x 12,5 cm. Bolsa de 3 plantillas.

10 mm



CÓD. 17902 1,02€

Plantilla rotulación letras y números

Ideales para trazar letras y figuras con gran exactitud. Tamaño de las letras: 10 mm.

15 mm



CÓD.	TAMAÑO LETRAS	
17903	15 mm	1,40€
17904	20 mm	1,70€

Plantilla rotulación letras y números

Ideales para trazar letras y figuras con gran exactitud.

20 mm



30 mm



CÓD.
25828 2,15€

Plantilla rotulación letras y números

Ideales para trazar letras y números con gran exactitud. Tamaño de las letras: 30 mm.

50 mm



CÓD.
17905 6,54€

Plantilla rotulación letras y números

Ideales para trazar letras y figuras con gran exactitud. Tamaño de la letra: 50 mm.

100 mm



CÓD.
17906 12,87€

Plantilla rotulación letras y números

Ideales para trazar letras y figuras con gran exactitud. Tamaño de la letra: 100 mm.

10 mm



CÓD.
05088 2,73€

Normógrafo plástico

Rotulación gruesa recta. Medidas de la letra: 6, 8 y 10 mm. Juego de 3 plantillas.

8 mm



6 mm



24,5 CM

CÓD.
06112 1,71€

Plantilla círculos

Plantilla para trazar círculos de 1 a 35 mm. Producto realizado en material plástico resistente a los golpes. Longitud: 24,5 cm.



CÓD.
06184 2,45€

Plantillas curvas cristal

Consigue todo tipo de curvas perfectas. Juego de 3 plantillas.

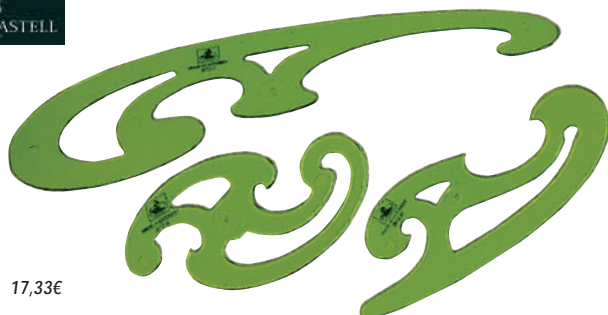

CÓD.
06186 17,33€

Plantillas curvas verde

Plantillas de curvas individuales para dibujar, con puntos de realce dobles y cantos biselados para tinta china. Juego de 3 plantillas.

JUEGO MATERIAL ESCOLAR



CÓD.
63333 8,00€

Kit escolar

Estuche de plástico transparente con tira multitaladro y cierre zip. Contiene un completo surtido de materiales escolares. Contenido: sacapuntas un uso con depósito, afilaminas, capuchón/sacapuntas "3 en 1 xtreme" con lápiz, regla de 20 centímetros y escuadra de geometría. Color verde.

COMPASES



CÓD. REF.
43329 MP08 1,68€

Compás escolar

Compás indicado para uso escolar. Longitud: 12,5 cm. Circunferencia: 34 cm.



¡No te pinches!

CÓD. REF.
51886 MP11 1,79€

Compás escolar

Con protector de punta para evitar los pinchazos y mina de 2 mm. Se presenta en estuche de plástico transparente. Colores surtidos: azul, rosa y verde. Longitud: 11,5 cm. Circunferencia: 34 cm.



liderpape



CÓD.	REF.	
11831	MP03	2,72€

Compás escolar

Compás escolar, con minas de 2 mm. Contiene minas de 2 mm, sacapuntas de minas y tiralíneas. Longitud: 12,5 cm. Circunferencia: 38 cm.

liderpape



CÓD.	REF.	
51887	MP12	2,82€

Compás escolar

Mango extra suave. Con protector de punta para evitar pinchazos y mina de 2 mm de repuesto. Se presenta en estuche de plástico transparente y de color. Colores surtidos: azul, celeste, rojo y verde. Longitud: 12 cm. Circunferencia: 36 cm.

liderpape

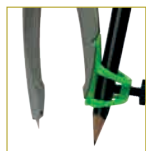

CÓD.	REF.	
87720	MP19	3,12€

Compás escolar

Compás escolar con 2 minas de 2 mm de repuesto. Contiene adaptador universal. Se presenta en estuche de plástico transparente y de color. Colores surtidos: naranja, rosa y verde. Longitud: 13 cm. Circunferencia: 22 cm.

liderpape

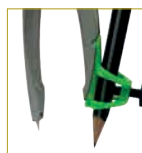

CÓD.	REF.	
87721	MP20	3,42€

Compás escolar

Compás escolar con 2 minas de 2 mm de repuesto. Además de las minas, contiene adaptador universal, afilaminas y goma de borrar. Se presenta en estuche de plástico transparente y de color. Colores surtidos: naranja, rosa y verde. Longitud: 13 cm. Circunferencia: 22 cm.

liderpape



CÓD.	REF.	
77452	MP17	3,60€

Compás articulado

Compás articulado en un brazo con estuche de minas de 2 mm y adaptador de rosca. Colores surtidos: azul, rosa, verde y violeta. Longitud: 14 cm. Circunferencia: 38 cm.

liderpape



CÓD.	REF.	
16464	MP01	5,46€

Compás articulado

Compás articulado en los dos brazos, con minas de 2 mm y adaptador de rosca. Longitud: 15 cm. Circunferencia de 48 cm.

liderpape



CÓD.	REF.	
54410	MP10	9,57€

Compás escolar One

Compás micrométrico con bigotera. Estuche de 2 minas de 2 mm y adaptador universal. Colores surtidos: azul, lima y naranja. Longitud: 18 cm. Circunferencia: 36 cm.

liderpape

CÓD.	REF.	
16463	MP02	2,87€

Compás articulado

Compás articulado en un brazo con estuche de minas de 2 mm y adaptador de rosca. Longitud: 12,5 cm. Circunferencia: 38 cm.



CÓD. REF.
77453 MP18 9,80€



Compás micrométrico

Compás micrométrico con bigotera. Estuche de minas de 2 mm y adaptador de rosca universal. Articulado en los dos brazos. Colores surtidos: azul, rosa, verde y violeta. Longitud: 17 cm. Circunferencia: 32 cm.



CÓD. REF.
23870 MP04 8,18€

Compás micrométrico

Compás micrométrico con minas de 2 mm y adaptador de rosca. Articulado en los dos brazos. Longitud: 17 cm. Circunferencia de 38 cm.



CÓD. REF.
23871 MP05 11,61€

Compás micrométrico

Compás micrométrico con minas de 2 mm, alargadera, bigotera y un adaptador de rosca. Articulado en los dos brazos. Longitud: 17 cm. Circunferencia: 38 cm.



Bigotera de ajuste rápido.

CÓD. REF.
24164 MP06 10,56€

Compás micrométrico

Compás micrométrico con bigotera rápida, estuche de minas de 2 mm y adaptador de rosca universal. Articulado en los dos brazos. Longitud: 17 cm. Circunferencia: 38 cm.



Bigotera de ajuste rápido.

CÓD. REF.
11853 MP07 14,72€

Compás micrométrico

Compás micrométrico con minas de 2 mm, alargadera, bigotera rápida y un adaptador de rosca. Articulado en los dos brazos. Longitud: 17 cm. Circunferencia: 38 cm.



CÓD. REF.
75341 9,87€

Compás escolar

Compás de ajuste rápido versión económica. Con articulaciones en ambos brazos, accesorios de recambio, mina y adaptador universal. Longitud: 17 cm. Circunferencia: 34 cm. Bigotera de ajuste rápido.



CÓD. REF.
02439 18,57€

Compás micrométrico

Estuche con compás, tubo de minas, alargadera y adaptador universal. Articulado en los dos brazos. Longitud: 12,4 cm. Con regla de 17 cm. Circunferencia: 30 cm. Bigotera de ajuste rápido.



CÓD. REF.
50140 12,65€

Compás escolar

Estuche con compás, tubo de minas, adaptador universal y bigotera. Articulado en los dos brazos. Longitud: 12,4 cm. Con regla de 17 cm. Circunferencia: 30 cm.





CÓD.
38210 31,19€

Compás micrométrico

Estuche con compás, tubo de minas, alargadera y adaptador universal de rosca. Articulado en un brazo. Longitud: 15,4 cm. Circunferencia: 26,5 cm.



CÓD.
38211 15,86€

Compás micrométrico

Compás metálico de precisión con husillo y ajuste por rueda central. Incluye tubo de minas. Longitud: 15,4 cm. Circunferencia: 22,5 cm.



CÓD.
74887 4,34€

Compás escolar

Compás escolar con brazos de acero. Durabilidad y rigidez perfecta. Con protector en la punta. Presión agradable. Garantía de 3 años. Contiene: 1 compás, 1 adaptador abrazadera universal y 1 estuche de minas. Longitud: 13 cm. Circunferencia: 25 cm.



CÓD.
35534 5,46€

Compás universal

Compás con sistema de bloqueo de los brazos para trazar los círculos. Contiene abrazadera universal y tubo de minas. Con protector de punta. Longitud: 14 cm. Circunferencia: 28 cm.



CÓD.
28847 6,38€

Compás universal

Con adaptador universal, tubo de minas, regla y afilaminas. Longitud: 15 cm. Circunferencia: 36 cm.



CÓD.
43247 8,97€

Compás universal

Contiene: 1 compás bigotera, 1 abrazadera y 1 tubo de minas. Longitud: 16,5 cm. Circunferencia: 30 cm.



CÓD.
46164 2,96€



Compás universal

Estuche compás Focus 5 piezas. Varillas de metal. Contenido: 1 compás, 1 adaptador universal, 1 portaminas 0,5 mm, 1 afilaminas y 1 tubo de minas. Longitud: 13 cm. Circunferencia: 37 cm.



CÓD.
53904 10,79€



Compás micrométrico

Compás micrométrico "premium". Contiene: punta de portaminas de 0,5 mm, adaptador universal y 1 tubo de minas. Longitud: 16 cm. Circunferencia: 34 cm.



CÓD.

21884 19,08€

Compás micrométrico

Con alargadera, adaptador universal, minas y bigotera. Articulado en los dos brazos. Longitud: 16 cm. Circunferencia: 30 cm.



CÓD.

91039 12,44€

Compás micrométrico

Compás micrométrico con configuración exacta del radio. Apertura y cierre simultáneos con ambos brazos. Alta resistencia a cambios fortuitos en el radio.

Uso cómodo gracias a agarre de plástico con puntos. Tubo de minas y aguja de recambio. Longitud: 17 cm. Circunferencia: 36 cm.



CÓD.

13703 38,36€

Compás micrométrico

Compás micrométrico de ajuste rápido. Tubo de minas. Articulado en un brazo. Longitud: 17 cm. Circunferencia: 40 cm.

**RESUMEN DE COMPASES**

CÓD.	TIPO	MARCA	LONGITUD (CM)	CIRCUNFERENCIA (CM)	ADAPTADOR	BRAZOS ARTICULADOS	BIGOTERA	ALARGADERA	MINA RESPUESTO	AFILAMINAS
43329	ESCOLAR	liderpapel	12,5	34	-	-	-	-	-	-
51886	ESCOLAR	liderpapel	11,5	34	-	-	-	-	-	-
11831	ESCOLAR	liderpapel	12,5	38	-	-	-	-	SÍ	SÍ
51887	ESCOLAR	liderpapel	12	36	-	-	-	-	SÍ	-
87720	ESCOLAR	liderpapel	13	22	UNIVERSAL	-	-	-	SÍ	-
87721	ESCOLAR	liderpapel	13	22	UNIVERSAL	-	-	-	SÍ	SÍ
77452	ARTICULADO	liderpapel	14	38	DE ROSCA	1 BRAZO	-	-	SÍ	-
16464	ARTICULADO	liderpapel	15	48	DE ROSCA	2 BRAZOS	-	-	SÍ	-
16463	ARTICULADO	liderpapel	14	38	DE ROSCA	1 BRAZO	-	-	SÍ	-
54410	MICROMÉTRICO	liderpapel	18	36	UNIVERSAL	-	SÍ	-	SÍ	-
77453	MICROMÉTRICO	liderpapel	17	32	UNIVERSAL	-	SÍ	-	SÍ	-
23870	MICROMÉTRICO	liderpapel	17	38	DE ROSCA	2 BRAZOS	SÍ	-	SÍ	-
23871	MICROMÉTRICO	liderpapel	17	38	DE ROSCA	2 BRAZOS	SÍ	SÍ	SÍ	-
24164	MICROMÉTRICO	liderpapel	17	38	DE ROSCA	2 BRAZOS	SÍ	-	SÍ	-
11853	MICROMÉTRICO	liderpapel	17	38	DE ROSCA	2 BRAZOS	SÍ	SÍ	SÍ	-
75341	ESCOLAR	liderpapel	17	34	UNIVERSAL	2 BRAZOS	-	-	SÍ	-
02439	MICROMÉTRICO	liderpapel	12,4	30	UNIVERSAL	2 BRAZOS	SÍ	SÍ	SÍ	-
50140	MICROMÉTRICO	liderpapel	12,4	30	UNIVERSAL	2 BRAZOS	SÍ	NO	SÍ	-
38210	MICROMÉTRICO	liderpapel	15,4	26,5	DE ROSCA	1 BRAZO	SÍ	SÍ	SÍ	-
38211	MICROMÉTRICO	liderpapel	15,4	22,5	-	-	SÍ	-	SÍ	-
74887	UNIVERSAL	Maped	13	25	UNIVERSAL	-	-	-	SÍ	-
35534	UNIVERSAL	Maped	14	28	UNIVERSAL	-	-	-	SÍ	-
28847	UNIVERSAL	Maped	15	36	UNIVERSAL	2 BRAZOS	-	-	SÍ	-
43247	UNIVERSAL	Maped	16,5	30	UNIVERSAL	-	SÍ	-	SÍ	-
46164	FOCUS	Maped	13	37	UNIVERSAL	1 BRAZO	-	-	SÍ	SÍ
53904	MICROMÉTRICO	Maped	16	30	UNIVERSAL	2 BRAZOS	SÍ	SÍ	SÍ	-
21884	MICROMÉTRICO	Maped	16	30	UNIVERSAL	2 BRAZOS	SÍ	SÍ	SÍ	-
13703	MICROMÉTRICO	rotiring	17	40	-	1 BRAZO	SÍ	-	SÍ	-
91039	MICROMÉTRICO	rotiring	17	36	-	2 BRAZOS	SÍ	-	SÍ	-

M+R
Möbius+Ruppert



CÓD. REF.
63334 3,53€

Protector 3 en 1

Completo capuchón para colocarlo en la punta del lápiz. Función 3 en 1: sacapuntas, alargador del lápiz y protector de la punta. Con lápiz incluido. Colores surtidos. 45 mm de largo.



Q-CONNECT®



CÓD. REF.
77881 KF00236 0,35€

Goma

Goma para borrar lápiz. Color blanco. Altura: 11 mm. Anchura: 22 mm. Longitud: 60 mm.

liderpapel



CÓD. REF.
74290 ER01 0,35€

Goma

Goma para borrar lápiz. Color blanco. Altura: 12 mm. Anchura: 20 mm. Longitud: 40 mm.

liderpapel



CÓD. REF.
75045 ER09 0,90€

Goma mecano

Goma de borrar para lápiz. Sin PVC, sin látex. 31 mm de diámetro. Grosor: 7 mm. Colores surtidos.

liderpapel



CÓD. REF.
75046 ER10 1,49€

Goma bicolor triangular

Goma de borrar para lápiz. Triangular. Sin PVC, sin látex. Longitud: 42 mm. Alto: 21 mm. Ancho: 24 mm. Se presenta en cajitas transparentes individuales. Colores surtidos.

liderpapel



CÓD. REF.
53178 ER05 1,20€

Gomas con protector

Goma de borrar con protector de plástico. Borra lápiz. Colores surtidos: amarillo, azul, negro y rosa. Altura: 12 mm. Anchura: 33 mm. Longitud: 57 mm. Ecológica, sin PVC.

liderpapel



CÓD. REF.
53180 ER07 0,83€

Gomas con sujeción

Gomas de borrar con sujeción de plástico. Borra lápiz. Colores surtidos: amarillo, azul, rojo y verde. Altura: 10 mm. Anchura: 30 mm. Longitud: 57 mm. Ecológica, sin PVC.

liderpapel



CÓD. REF.
74267 ER08 1,16€

Goma con protector

Goma de borrar con protector de plástico. Borra lápiz. Colores surtidos. Altura: 15 mm. Anchura: 33 mm. Longitud: 60 mm.

liderpapel



CÓD. REF.
74326 SA13 1,04€

Goma con sacapuntas plástico

Goma de borrar para lápiz con sacapuntas de un uso con depósito. Goma con tapa. Sin PVC. Alto: 52 mm. Ancho: 31 mm. Profundo: 20 mm. Colores surtidos.

liderpapel



CÓD. REF.
75047 ER11 2,18€

Goma con sacapuntas plástico

Goma de borrar para lápiz con sacapuntas doble con depósito. Sin PVC. Longitud: 61 mm. Ancho: 34 mm. Grosor: 23 mm. Colores surtidos.



liderpapel



CÓD.	REF.	ARTÍCULO	
53177	ER04	GOMA + SACAPUNTAS	1,20€
75048	ER12	REPUESTO GOMA*	1,23€

* Blister de 2 unidades.

Goma triangular con sacapuntas plástico

Goma de borrar triangular, con sacapuntas con depósito. Borra lápiz. Colores surtidos: azul, fucsia, lila, naranja, turquesa y verde. Altura: 65 mm. Anchura: 22 mm. Longitud: 22 mm. Ecológica, sin PVC.



Pelikan

CÓD.
90216 0,35€

Goma

Goma de borrar de material sintético y suave para el papel. Borra lápiz. Ideal para todo tipo de superficies. Con faja de cartón. Medidas: 21 x 13 x 65 mm.

Pelikan



CÓD.	ARTÍCULO	UNIDAD	30	0,29€
72008	UNIDAD	30		0,29€
67821	BLÍSTER 2 UDS.	1		0,99€



Goma

Goma de borrar de caucho. Borra lápiz. Ideal para áreas extensas. Muy suave, no ataca el papel. Medidas: 11 x 58 x 20 mm.

Pelikan

CÓD.
58308 0,25€

Goma

Goma de borrar de caucho. Borra lápiz. Ideal para áreas extensas. Muy suave, no ataca el papel. La parte azul para borrar tinta y roja para borrar lápiz. Medidas: 20 x 9 x 50 mm.

Pelikan

CÓD.
72007 0,20€

Goma

Goma de borrar de caucho natural. Borra por un lado lápiz y por el otro: tinta, tinta china, bolígrafo y máquina de escribir. Medidas: 41 x 14 x 8 mm.

MILAN

CÓD.
73079 1,82€

Goma

Borra lápiz. Altura: 28,5 mm. Anchura: 51 mm. Longitud: 68,5 mm.

MILAN

CÓD.
73080 0,90€

Goma

Goma de caucho sintético, suave, de miga de pan. Para lápiz, papel y papel vegetal. Altura: 17 mm. Anchura: 40 mm. Longitud: 70 mm.

MILAN

CÓD.
73082 0,27€

Goma

Goma de caucho sintético suave. Para lápiz, papel y papel vegetal. Son gomas de miga de pan. Altura: 13,5 mm. Anchura: 28 mm. Longitud: 41 mm.

MILAN

CÓD.
73083 0,15€

Goma

Goma de caucho sintético suave. Para lápiz, papel y papel vegetal. Son gomas de miga de pan. Altura: 13,5 mm. Anchura: 28,2 mm. Longitud: 28,5 mm.

MILAN

CÓD.
73084 0,11€

Goma

Goma de caucho sintético suave. Para lápiz, papel y papel vegetal. Son gomas de miga de pan. Altura: 9,5 mm. Anchura: 23,5 mm. Longitud: 31,3 mm.

MILAN

CÓD.
73085 0,29€

Goma

Goma de caucho sintético suave. Para lápiz. Altura: 9,5 mm. Anchura: 28,5 mm. Longitud: 63 mm.

MILAN

CÓD.
73086 0,53€

Goma nata

Goma de plástico blanca. Para lápiz, papel y papel vegetal. Altura: 9,5 mm. Anchura: 23,5 mm. Longitud: 78 mm.

MILAN

CÓD.
73087 0,26€

Goma nata

Goma plástica blanca, suave, no abrasiva, para todo tipo de superficie. Para lápiz, papel y papel vegetal. Altura: 9,5 mm. Anchura: 27,2 mm. Longitud: 39,5 mm.



CÓD.
73095 1,04€

Goma

Para papel y poliéster. Blanca, forma de bloque. Altura: 12 mm. Anchura: 23 mm. Longitud: 65 mm.



CÓD.
39210 0,98€

Goma

Para papel y poliéster. Blanca, forma de bloque. Altura: 12 mm. Anchura: 22 mm. Longitud: 69 mm.



CÓD.
73096 0,60€

Goma

Para lápiz. Blanca, forma de bloque. Altura: 12 mm. Anchura: 18 mm. Longitud: 42 mm.



CÓD.
73097 0,36€

Goma

Para lápiz. Blanca, forma de bloque. Altura: 12 mm. Anchura: 15 mm. Longitud: 32 mm.



CÓD.
73078 0,53€

Goma

De plástico, para lápices de grafito. Color blanco. Altura: 12 mm. Anchura: 22 mm. Longitud: 63 mm.



CÓD.
73908 0,36€

Goma

Goma de borrar de plástico para trazos de grafito y color. DUST-Free: para corregir de forma limpia. Los residuos se compactan. No contiene plastificantes dañinos. Colores surtidos. Altura: 11 mm. Anchura: 20 mm. Longitud: 42 mm.



CÓD.
21886 36,08€

Goma para carboncillo

Caucho natural. Para uso profesional y aficionados de las bellas artes. Borra y difumina el pastel y el carboncillo. Puede cortarse y modelarse. Altura: 40 mm. Anchura: 10 mm. Longitud: 40 mm. Caja de 18 unidades.



CÓD.
79481 2,84€

Goma con protector

Goma con su estuche de plástico redondo para una protección más eficaz y duradera. Goma de caucho. Sin PVC ni ftalatos. Colores surtidos.



CÓD.
79482 1,53€

Goma Dúo

Goma de borrar con doble función: un lado para borrar grafito y otro lado para borrar la tinta sensible a la fricción (tintas térmicas). Libre de PVC y ftalatos. Colores surtidos.



CÓD.
28173 1,47€

Lápiz mina de goma

Para borrar con precisión. Ideal para tinta china y tinta de máquinas de escribir. Con escobilla.

PORTAGOMAS



Q-CONNECT®



Portagomas.

CÓD. REF. 15 1,74€
32593 KF14626

Repuesto portagomas.

CÓD. REF. 12 0,48€
32767 KF00670

Lápiz mina de goma

Para borrar con precisión. Ideal para tinta china y tinta de máquinas de escribir. Con escobilla.



Portagomas.

Repuesto portagomas.
Caja de 10 unidades.

CÓD.	PAQUETAJE	PRECIO
28174	20	2,60€

CÓD.	PAQUETAJE	PRECIO
18002	1	8,63€

Portagomas

Para lápiz sobre papel y poliéster. Con clip.



CÓD.	PUNTA	PRECIO
63010	REDONDA (2,3 mm Ø)	3,65€
63011	RECTANGULAR (2,5 x 5 mm)	3,65€

Portagomas

Borrador de precisión, limpio y exacto para un borrado profesional. Mecanismo de precisión y guía metálica. Clip fijo. Color negro.

PORTAPLANOS



CÓD.	REF.	COLOR	PRECIO
36138	PP03	AZUL	15,71€
36137	PP02	GRIS	15,71€
36136	PP01	NEGRO	15,71€

Portaplanos plástico extensible

Extensible hasta 125 cm. Medida original: 75 cm. Diámetro: 9 cm. Se puede fijar en diferentes longitudes de extensión. Con cinta para colgar.



CÓD.	REF.	COLOR	PRECIO
36142	PP07	AZUL	4,47€
36141	PP06	GRIS	4,47€
36140	PP05	NEGRO	4,47€
36143	PP08	ROJO	4,47€

Portaplanos plástico extensible

Extensible hasta 80 cm. Medida original: 50 cm. Diámetro: 6 cm. Con cinta para colgar.



CÓD.	REF.	PRECIO
36144	PP09	3,99€

Portaplanos plástico

Medida: 40 cm. Diámetro: 5 cm. Color negro. Con cinta para colgar.

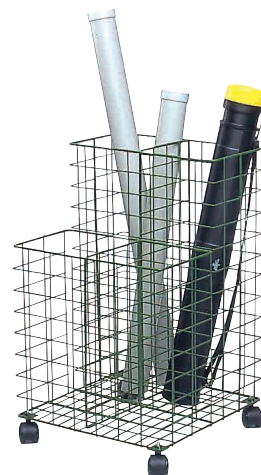
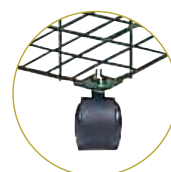

CÓD.	PRECIO
23264	82,64€

Carrito portaplanos

Fabricado en varilla metálica. Con ruedas. Dimensiones: 70 x 40 x 40 cm. Color negro.

BLOCS DE DIBUJO



CÓD.	REF.	FORMATO	PRECIO
32008	DE03	4° (155 x 215 mm)	1,15€
32009	DE01	F° (230 x 325 mm)	1,60€

Sin recuadro

Bloc de dibujo escolar espiral

20 hojas. 90 g/m². Papel muy blanco de superficie regular. Acepta cualquier instrumento de dibujo: lápiz, cera, carboncillo, pastel, tinta, etc.



CÓD.	REF.	PRECIO
32010	DE02	1,74€

CON RECUADRO

Bloc de dibujo escolar espiral

Tamaño folio. 20 hojas. 90 g/m². Con recuadro. Papel muy blanco de superficie regular. Acepta cualquier instrumento de dibujo: lápiz, cera, carboncillo, pastel, tinta, etc.



CÓD.	REF.	
75628	DL08	2,39€



CON RECUADRO

Bloc de dibujo lineal espiral

Tamaño folio . 20 hojas. 180 g/m². Papel blanco. Su cuerpo y textura lo hacen adecuado para lápiz, grafito, ceras y colores. Con recuadro.



CÓD.	REF.	
75629	DL09	2,39€



CON RECUADRO

Bloc de dibujo lineal encolado

Tamaño folio . 20 hojas. 180 g/m². Papel blanco. Su cuerpo y textura lo hacen adecuado para lápiz, grafito, ceras y colores. Con recuadro.

CÓD.	REF.	TALADROS	
32015	DL02	-	1,85€
32016	DL03	2	2,10€

CON RECUADRO

Bloc de dibujo lineal espiral
Tamaño folio . 20 hojas. 130 g/m². Papel blanco. Microperforado. Con recuadro. Su cuerpo y textura lo hacen adecuado para lápiz, grafito, ceras y colores.



CÓD.	REF.	
32017	DL04	1,88€



CON RECUADRO

Bloc de dibujo lineal encolado

Tamaño folio . 20 hojas. 130 g/m². Papel blanco. Encolado. Con recuadro. Su cuerpo y textura lo hacen adecuado para lápiz, grafito, ceras y colores.



CÓD.	FORMATO	
64835	DIN A4	7,18€
64836	DIN A3	11,57€

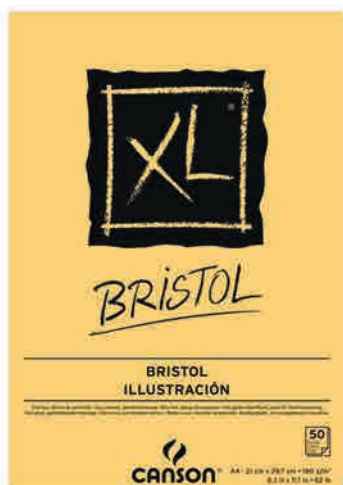

Bloc de dibujo lineal encolado

50 hojas. 180 g/m². Bloc encolado de papel ultra blanco y muy suave. Acabado satinado. Muy resistente, resiste varias correcciones mediante raspado y borrado. Ideal para: lápiz, pluma, tinta a base de agua, lápiz tubular de tinta china, aerógrafo o cualquier técnica que requiera una superficie suave y líneas nítidas.



CÓD.	REF.	FORMATO	
75625	DA12	Fº (230 x 325 mm)	2,39€
75626	DA13	DIN A3 (460 x 325 mm)	5,19€



SIN RECUADRO

Bloc de dibujo artístico espiral

20 hojas. 180 g/m². Papel blanco. Su cuerpo y textura lo hacen adecuado para lápiz, grafito, ceras y colores. Sin recuadro. Microperforado.

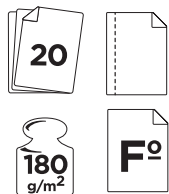

SIN RECUADRO

CÓD.	REF.	
75627	DA14	2,39€

Bloc de dibujo artístico encolado

Tamaño folio. 20 hojas. 180 g/m². Papel blanco. Su cuerpo y textura lo hacen adecuado para lápiz, grafito, ceras y colores. Sin recuadro. Microperforado.

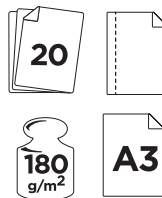

CON RECUADRO

CÓD.	REF.	
79732	DA15	5,85€

Bloc de dibujo artístico espiral

Tamaño Din A3. 20 hojas. 180 g/m². Papel blanco. Su cuerpo y textura lo hacen adecuado para lápiz, grafito, ceras y colores. Con recuadro.

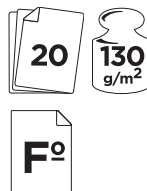

SIN RECUADRO

CÓD.	REF.	
32012	DA02	1,88€

Bloc de dibujo artístico encolado

Tamaño folio. 20 hojas. 130 g/m². Papel blanco de ligero tono crema. Su cuerpo y textura lo hacen adecuado para lápiz, grafito, ceras y colores. Sin recuadro.



SIN RECUADRO

CÓD.	REF.	FORMATO	TALADROS		
32011	DA07	F° (230 x 325 mm)	-	5	1,96€
32013	DA08	F° (230 x 325 mm)	2	5	2,25€
32014	DA06	DIN A3 (460 x 325 mm)	-	1	5,04€

Bloc de dibujo artístico espiral

20 hojas. 130 g/m². Papel blanco, microperforado. Su cuerpo y textura lo hacen adecuado para lápiz, grafito, ceras y colores. Sin recuadro.



SIN RECUADRO

CÓD.	REF.	FORMATO		
74288	DA10	DIN A4 (210 x 297 mm)	5	1,26€
74289	DA11	DIN A3 (297 x 420 mm)	5	2,23€
54389	DA09	DIN A2 (594 x 420 mm)	1	4,70€

Bloc de dibujo artístico Verona encolado

24 + 6 hojas. 120 g/m². Papel blanco de ligero tono crema. Su cuerpo y textura lo hacen adecuado para lápiz, grafito, ceras y colores. Sin recuadro.



CÓD.	MEDIDAS		
17892	230 x 325 mm	1	9,84€
27993	325 x 460 mm	1	17,76€
05513	500 x 700 mm*	50	1,32€

* HOJAS INDIVIDUALES.

Bloc de dibujo Ingres encolado

20 hojas. 108 g/m². Papel verjurado de color blanco natural, con barbas naturales a dos lados y marca al agua. Fabricado en forma redonda, encolado en masa y en superficie, ofrece excelente calidad y resistencia óptima al grattage y la goma. Aplicación: técnicas secas (sanguina, carboncillo, lápiz y pastel).

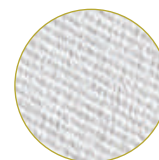



150 g/m²

20

CÓD.	MEDIDAS	FORMATO	
00662	230 x 325 mm	A4+	4,47€
00663	325 x 460 mm	A3+	9,11€



Bloc de dibujo Basik espiral

20 hojas. 150 g/m². Papel de color blanco natural, que ofrece dureza y regularidad en su superficie. Ligeramente satinado.

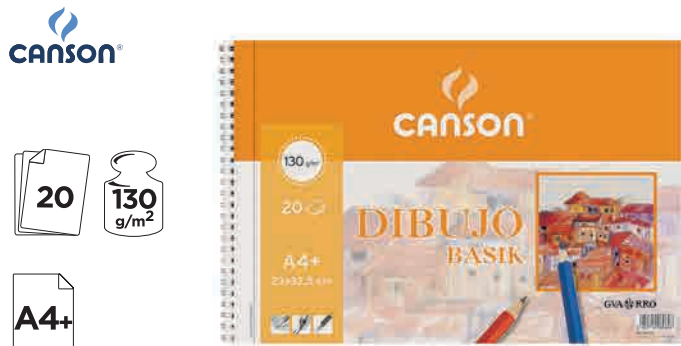

20

130 g/m²

A4+

10

CÓD.	TALADROS	
20461	-	3,36€
20460	2	3,54€



Bloc de dibujo Basik espiral

Tamaño Din A4+. 20 hojas. 130 g/m². Papel blanco natural, que ofrece dureza y regularidad en su superficie. Sin recuadro. Ligeramente satinado. Idóneo para dibujo a lápiz, tinta y ceras. Microperforado.



10

300 g/m²



CÓD.	REF.	FORMATO		
32018	AC05	DIN A4 (210 x 297 mm)	4	5,10€
32019	AC03	DIN A3 (297 x 420 mm)	2	9,41€

Bloc de dibujo acuarela espiral

10 hojas. Papel de 300 g/m². Papel blanco de tono crema. Grano medio. Recomendado para técnicas húmedas como acuarela dado su gran cuerpo. Liso. Sin recuadro.



20

130 g/m²

A4+

10

CÓD.	TALADROS	
21318	-	3,36€
21319	2	3,68€

CON RECUADRO

Bloc de dibujo Basik espiral

Tamaño Din A4+. 20 hojas. 130 g/m². Papel blanco natural, que ofrece dureza y regularidad en su superficie. Con recuadro. Ligeramente satinado. Idóneo para dibujo a lápiz, tinta y ceras. Microperforado.



160 g/m²

50



CÓD.	FORMATO	
64837	DIN A4	7,18€
64838	DIN A3	12,05€

Bloc de dibujo espiral

50 hojas. 160 g/m². Papel de dibujo universal, indicado para todas las técnicas secas. Su grano ligero permite resultados excepcionales. Ideal para: lápiz, pastel, carbón y tinta. Ideal para: lápiz, pastel, tinta y carboncillo. Microperforado.



20

300 g/m²



CÓD.	REF.	FORMATO		
32020	AC04	DIN A4 (210 x 297 mm)	4	8,88€
32021	AC01	DIN A3 (297 x 420 mm)	2	16,18€

Bloc de dibujo acuarela encolado

20 hojas. Papel de 300 g/m². Papel blanco de tono crema. Grano medio. Recomendado para técnicas húmedas como acuarela dado su gran cuerpo. Liso. Sin recuadro.

CANSON®

10 370 g/m²

SIN RECUADRO



CÓD.	MEDIDAS	
13028	230 x 325 mm	6,47€
11707	325 x 460 mm	11,69€

Bloc de dibujo acuarela espiral

10 hojas. 370 g/m². Papel de color blanco natural, muy bien encolado, que ofrece dureza y regularidad en su superficie. Ligeramente satinado.

CANSON®

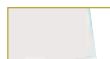
30 300 g/m²

SIN RECUADRO

CÓD.	FORMATO	
64831	DIN A4	7,18€
64832	DIN A3	12,05€

Bloc de dibujo acuarela espiral

30 hojas. 300 g/m². Microperforado. Papel de color blanco natural, sin ácido y sin blanqueadores ópticos. Grano fino. Textura de prensado en frío. Su superficie garantiza un excelente borrado con agua. Calidad adecuada para estudiantes. Ideal para acuarelas, gouache y acrílico.

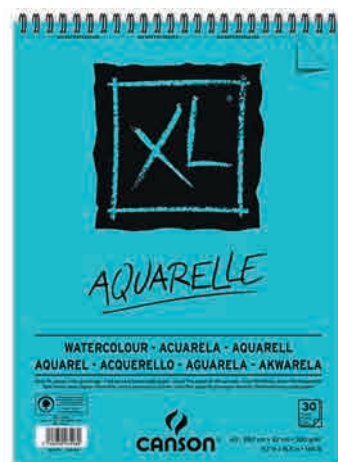

CANSON®

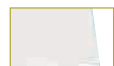
30 300 g/m²

SIN RECUADRO



CÓD.	FORMATO	
64833	DIN A4	9,69€
64834	DIN A3	15,26€

Bloc de dibujo acuarela espiral

30 hojas. 300 g/m². Microperforado. Papel de color blanco natural, sin ácido y sin blanqueadores ópticos. Grano medio. Adecuado para técnicas puras o mixtas que usen acuarela, gouache o acrílicos.

GVA-RRO

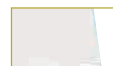
20 240 g/m²

SIN RECUADRO



CÓD.	MEDIDAS	
17716	230 x 325 mm	16,02€
17968	325 x 460 mm	31,20€

Bloc de dibujo acuarela encolado

20 hojas. 240 g/m². Papel acuarela de color blanco natural con barbas a dos lados y marca al agua. Fabricado en forma redonda, posee una excelente calidad y resistencia. Permite la máxima absorción del agua.

GVA-RRO

CANSON®

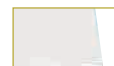
50 200 g/m²

SIN RECUADRO

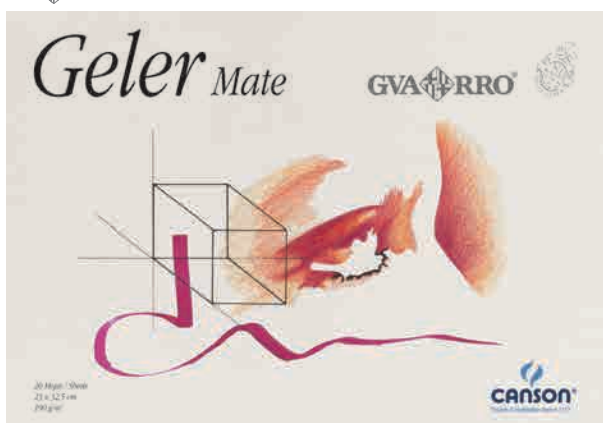

CÓD.	FORMATO	
64841	DIN A5	3,81€
64842	DIN A4	5,72€
64843	DIN A3	11,44€
64844	DIN A2	21,06€
64845	DIN A1	22,91€

Bloc de dibujo multitécnicas encolado

50 hojas. 200 g/m². Papel liso en color blanco puro que ofrece un excelente contraste y proporciona colores armoniosos. Destaca por su textura sedosa. Mantiene su aspecto natural, dándole una sensación de tacto excepcional. Soporte ideal tanto para las técnicas secas como húmedas: lápiz, pastel, carboncillo, acuarela, gouache, tinta y pluma.

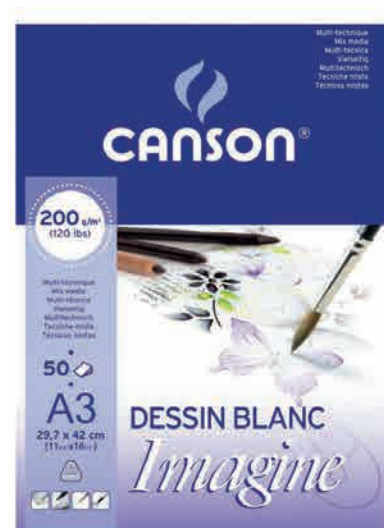

CÓD.	
11456	15,08€

190 g/m²

A3

20



SIN RECUADRO

Bloc de dibujo geler encolado

Tamaño: 325 x 460 mm. 20 hojas. 190 g/m². Mate. Papel blanco, ligeramente amarillado, de superficie regular. Marcado en seco, también se caracteriza por su dureza superficial. Aplicación: idóneo para todas las técnicas húmedas (acuarela, gouache, témpera, esmalte y acrílica). Papel apto para dibujo con rotuladores.



liderpape



CÓD.	REF.	FORMATO	
77159	DL10	DIN A5	2,81€
50337	DE04	DIN A4	5,10€
50338	DL06	DIN A3	8,97€

Bloc de esbozos

100 hojas. 90 g/m². Liso. Ideal para realizar esbozos de dibujo. Buen agarre del grafito y otros útiles de técnicas secas.



GVA RRO



CÓD.	
44414	13,64€

Bloc de dibujo esbozos

Tamaño Din A3. 100 + 15 hojas. 90 g/m². Bloc espiral microperforado de papel blanco natural de grano ligero, para un buen agarre de grafito y otros útiles de técnicas secas.



CANSON



CÓD.	FORMATO	
64839	DIN A4	7,18€
64840	DIN A3	11,57€

Bloc de dibujo esbozos kraft

60 hojas. 90 g/m². Bloc espiral de papel de estraza rayado en color beige. Verdadero papel de dibujo de Bellas Artes que no contiene blanqueadores ópticos ni ácido. Ideal para lápiz, carboncillo y otras técnicas secas.



PAPEL DE DIBUJO



liderpape



CÓD.	REF.	FORMATO	
48186	DA03	DIN A4 (210 x 297 mm)	1,08€
48184	DA05	DIN A3 (297 x 420 mm)	2,94€

Papel dibujo Minipack

130 g/m². Papel blanco. Su cuerpo y textura lo hacen adecuado para lápiz, grafito, ceras y colores. Pack de 10 hojas.

liderpape

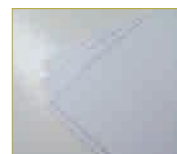

CÓD.	REF.	MEDIDAS	CAJETÍN	GRAMAJE	
48187	DL07	DIN A4 (210 x 297 mm)	NO	150 g/m ²	2,04€
48185	DL05	DIN A4 (210 x 297 mm)	SI	130 g/m ²	1,46€
48183	DL01	DIN A3 (297 x 420 mm)	SI	130 g/m ²	3,09€

Papel dibujo Minipack

Papel blanco. Su cuerpo y textura lo hacen adecuado para lápiz, grafito, ceras y colores. Pack de 10 hojas.

liderpape

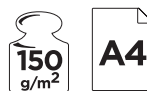

CÓD.	REF.	
16795	PH04	0,18€

Papel dibujo con cajetín

Papel blanco de superficie regular satinada. Aplicación: idóneo para dibujo lineal con rotuladores y lápices de dureza entre 1B y 5B. Con cajetín impreso. 150 g/m². Tamaño Din A4.





liderpape

150
g/m²

SIN RECUADRO

CÓD.	REF.	FORMATO	
05445	MY04	DIN A4 (210 x 297 mm)	0,15€
05443	MY03	DIN A3 (297 x 420 mm)	0,38€
05441	PH02	DIN A2 (420 x 594 mm)	0,78€

Papel dibujo lineal sin recuadro

Papel blanco de 150 g/m², de superficie regular fuertemente satinada. Es muy compacto, con encolado intenso (interior / exterior) y dureza superficial e interna. Aplicación: idóneo para dibujo lineal con rotuladores y lápices de dureza entre 1B y 5H.



CANSON®

130
g/m²

CÓD.	MEDIDAS	
17854	DIN A4 (210 x 297 mm)	0,14€
17855	DIN A3 (297 x 420 mm)	0,24€
17401	230 x 325 mm	0,15€
17717	325 x 460 mm	0,29€



SIN RECUADRO

Papel dibujo Basik sin recuadro

Papel de color blanco natural, muy bien encolado, que ofrece dureza y regularidad en su superficie. Ligeramente satinado. Aplicación: papel muy polivalente idóneo para dibujo a lápiz, tinta y ceras. 130 g/m².

CANSON®

130
g/m²

CÓD.	MEDIDAS	
16207	230 x 325 mm	0,20€
17981	325 x 460 mm	0,35€



CON RECUADRO

Papel dibujo Basik con recuadro

Papel de color blanco natural, muy bien encolado, que ofrece dureza y regularidad en su superficie. Ligeramente satinado. Aplicación: papel muy polivalente idóneo para dibujo a lápiz, tinta y ceras. 130 g/m².

CANSON®

10
130
g/m²

CON RECUADRO SIN RECUADRO



CÓD.	RECUADRO	MEDIDAS	
27437	SI	240 x 320 mm	2,03€
22545	NO	DIN A4 (210 x 297 mm)	1,35€
31571	SI	325 x 460 mm	5,13€
31570	NO	325 x 460 mm	4,68€
44411	NO	DIN A3 (297 x 420 mm)	3,65€

Papel dibujo Basik Minipack
Minipack de 10 hojas. 130 g/m².

CANSON®

10
160
g/m²
A4CÓD.
44410 2,78€

Papel dibujo Marca Mayor lineal Minipack
Minipack de 10 hojas. 160 g/m². Din A4.



SIN RECUADRO

PAPEL MILIMETRADO

liderpape

10
80
g/m²12
A4

CÓD.	REF.	
48188	ML10	1,39€

Papel milimetrado Minipack
Minipack de 10 hojas. 80 g/m². Milimetrado 1 mm.
Din A4 (210 x 297 mm).



CANSON®

12
100
g/m²

A4

CÓD.
27435 2,12€**Papel milimetrado Minipack**

Minipack de 12 hojas. 100 g/m². Papel de color crema, satinado e impreso con un dibujo milimetrado, en color marrón. Idóneo para presentaciones gráficas. Din A4.

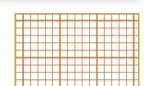



liderpapel

50 80 g/m²

A3
PAPEL MILIMETRADO
GRANO FINO
PAPEL POLIMÉTRICO
PAPEL TEBIBALADO
PAPEL MILIMETRADO
CARTA MILIMETRADA

A4
PAPEL MILIMETRADO
GRANO FINO
PAPEL POLIMÉTRICO
PAPEL TEBIBALADO
PAPEL MILIMETRADO
CARTA MILIMETRADA

CÓD.	REF.	FORMATO	
20451	ML97	DIN A4	3,61€
20452	ML98	DIN A3	7,00€

Bloc milimetrado
50 hojas. 80 g/m². Lomo encolado. Impresión en sepia.

PAPEL ACUARELA



liderpapel

6 300 g/m²

297 x 420 mm
PAPEL DE DIBUJO
PAPEL DE TESSIMO
ACUARELA

6

12

CÓD.	REF.	FORMATO	
48182	AC06	DIN A4	3,05€
48181	AC02	DIN A3	4,70€

Papel acuarela Minipack
Minipack de 6 hojas. 300 g/m². Papel blanco de tono crema. Grano medio. Recomendado para técnicas húmedas dado su gran cuerpo.

PAPEL SECANTE

CANSON®



CÓD.
05741 2,37€

Papel secante blanco

Papel de color blanco natural y con alto poder de absorción y superficie lisa de 246 g/m². Aplicación: absorción del exceso de agua del grabado. Medidas: 500 x 700 mm.

CANSON®



CÓD.	FORMATO	
38202	FOLIO	2,84€
38203	DIN A3	5,21€

Papel acuarela Basik Minipack

Minipack de 6 hojas. 370 g/m². Papel de color blanco natural, ligeramente alisado y muy bien encolado. Ofrece dureza y regularidad en su superficie. Papel idóneo para acuarela escolar y ténpera ya que permite una adecuada superposición y fijación de los colores y no desprende pelusilla por el uso del pincel.

GVA RRO

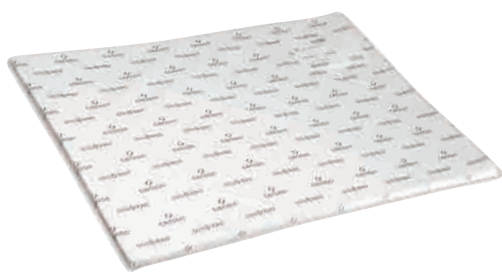

CÓD.	GRAMAJE	
05251	240 g/m ²	2,90€
05254	350 g/m ²	4,26€

Papel acuarela 50 x 70 cm

Papel acuarela color blanco natural, con barbas naturales a dos lados y marca al agua. Fabricado en forma redonda, posee una excelente calidad y resistencia. Alto contenido en algodón (60%), gelatinado en masa y superficie, permite la máxima absorción del agua, ofreciendo buenas veladuras, gran luminosidad y nitidez de colores. Idóneo para todas las técnicas húmedas: acuarela, aguada y ténpera. Grano grueso.

CANSON®



CÓD.	GRAMAJE	
28348	185 g/m ²	1,34€
28349	300 g/m ²	2,19€

Papel acuarela 50 x 65 cm

Papel vitela para acuarela, encolado en masa, de color blanco natural, fabricado en medio neutro, sin ácido, con tratamiento antifúngico. No amarillea y se conserva a lo largo del tiempo. Aplicación: idóneo para todas las técnicas húmedas: acuarela, aguada, gouache y acrílicos. Medidas: 500 x 650 mm.

Maped®

COLOR'PEPS

COLORES SUPER VIVOS



Sunny
yellow



JUNGLE
GREEN



RED
KISS



Ultra
violet

150301AP - Maped Studio - illustration : N. Wehrbrück



Maped®

www.maped.com



liderpapel

90
g/m²

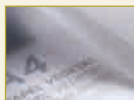

250

CÓD.	REF.	FORMATO	
44401	PV02	DIN A4	0,11€
44402	PV01	DIN A3	0,21€

Papel vegetal

Papel vegetal de elevada transparencia y superficie regular y satinada. 90 g/m².
Papel ideal para calcar dibujo a lápiz o tinta.



liderpapel

50
95
g/m²

A4



CÓD.	REF.	
33288	PV03	9,02€

Bloc de papel vegetal

Elevada transparencia. Din A4. 50 hojas. 95 g/m².
Papel ideal para calcar dibujo a lápiz o tinta.

liderpapel



50



CÓD.	REF.	TAMAÑO	GRAMAJE		
63230	PV04	50 x 65 cm	70 g/m ²	50	0,38€
63231	PV05	50 x 65 cm	90 g/m ²	50	0,48€
63232	PV06	DIN A3	90 g/m ²	1	15,75€

Bloc de papel vegetal

Elevada transparencia y superficie regular y satinada. 50 hojas.
Papel ideal para calcar dibujo a lápiz o tinta.



liderpapel



12

CÓD.	REF.	FORMATO	GRAMAJE	
63240	PV14	DIN A4	70 g/m ²	1,80€
63242	PV16	DIN A4+	70 g/m ²	2,25€
63241	PV15	DIN A3	70 g/m ²	3,23€
63237	PV11	DIN A4	90 g/m ²	2,03€
63239	PV13	DIN A4+	90 g/m ²	2,48€
63238	PV12	DIN A3	90 g/m ²	4,05€

Papel vegetal en sobre

Papel vegetal de elevada transparencia y superficie regular y satinada.
Papel ideal para calcar dibujo a lápiz o tinta. Presentación en sobres de 12 hojas.



liderpapel



CÓD.	REF.	MEDIDAS	GRAMAJE	
63233	PV07	375 mm x 20 m	50 g/m ²	9,00€
63234	PV08	750 mm x 20 m	90 g/m ²	23,40€
63235	PV09	900 mm x 20 m	90 g/m ²	26,46€
63236	PV10	1100 mm x 20 m	90 g/m ²	31,68€

Papel vegetal en rollo

Papel vegetal de elevada transparencia y superficie regular y satinada.
Papel ideal para calcar dibujo a lápiz o tinta. Presentación en rollo.

DIAMANT



CÓD.	MEDIDAS	GRAMAJE	PRESENTACIÓN		
05763	DIN A4 (210 x 297 mm)	92 g/m ²	HOJA	250	0,09€
05766	DIN A3 (297 x 420 mm)	92 g/m ²	HOJA	250	0,18€
05764	DIN A2 (420 x 594 mm)	92 g/m ²	HOJA	125	0,36€
05765	DIN A1 (594 x 840 mm)	92 g/m ²	HOJA	125	0,71€
05782	1,10 x 20 m	95 g/m ²	ROLLO	1	30,02€
05771	1,10 x 20 m	115 g/m ²	ROLLO	1	37,56€

Papel vegetal

Aplicación: dibujo a lápiz, tinta y rotulador. Indicado para estilógrafos y microfirmado.



CÓD.	MEDIDAS	FORMATO		
27436	DIN A4 (210 x 297 mm)	MINIPACK 12 HOJAS	1	2,18€
11931	DIN A4 (210 x 297 mm)	HOJA	250	0,14€
49379	DIN A3 (297 x 420 mm)	MINIPACK 12 HOJAS	1	4,44€
11932	DIN A3 (297 x 420 mm)	HOJA	250	0,32€

Papel vegetal Basik

Papel vegetal de elevada transparencia y superficie regular y satinada. Ofrece dureza superficial e interna, resistencia al envejecimiento y nitidez al trasluz. Papel idóneo para dibujo a lápiz, tinta y para calcar. 90 g/m².

RUBIO
al Ante de aprender.



CÓD.
58135 2,98€



Cuadernos Las mayúsculas

El aprendizaje de la escritura requiere una fase previa de desarrollo perceptivo y motriz que se consigue con los primeros trazos. La aproximación a las letras conviene hacerla mediante mayúsculas claras. Facilitan el reconocimiento y resulta más sencilla la ejecución para el niño porque no requieren enlaces.

CUADERNOS DE CALIGRAFÍA

RUBIO
al Ante de aprender.



CÓD.	Nº	CONTENIDO Y CARACTERÍSTICAS	
22471	0	PREESCRITURA. CON PUNTOS DIBUJOS Y GRECAS	1,23€
22472	01	VOCALES SUeltas Y NÚMEROS: 1,2, 3. CON PUNTOS, DIBUJOS Y GRECAS	1,23€
22473	02	ESCRITURA CON MINÚSCULAS, DIBUJOS, NÚMEROS, GRECAS E INICIACIÓN DE MAYÚSCULAS. CON LETRA NEGRA NORMAL	1,23€
22474	03	ABECEDARIO, FRASES Y NÚMEROS: 4,5,6,7,8,9,0. CON PUNTOS, DIBUJOS Y GRECAS	1,23€
22475	04	ABECEDARIO, FRASES Y NÚMEROS: 4,5,6,7,8,9,0. CON PUNTOS, DIBUJOS Y GRECAS	1,23€
22476	05	ABECEDARIO, FRASES Y NÚMEROS: 4,5,6,7,8,9,0. CON PUNTOS, DIBUJOS Y GRECAS	1,23€
22477	06	RECAPITULACIÓN E INICIACIÓN DE MAYÚSCULAS. CON PUNTOS, DIBUJOS Y GRECAS	1,23€
22478	07	RECAPITULACIÓN E INICIACIÓN DE MAYÚSCULAS. CON PUNTOS, DIBUJOS Y GRECAS	1,23€
22479	08	DIBUJOS PARA SEGUIR Y COLOREAR. CON PUNTOS Y DIBUJOS	1,23€
22480	09	DIBUJOS PARA SEGUIR Y COLOREAR. CON PUNTOS Y DIBUJOS	1,23€
22481	010	DIBUJOS PARA SEGUIR Y COLOREAR. CON PUNTOS Y DIBUJOS	1,23€
22482	1	VOCALES SUeltas Y NÚMEROS: 1,2, 3. CON PUNTOS, DIBUJOS Y GRECAS	1,23€
22483	2	ESCRITURA CON MINÚSCULAS, DIBUJOS, NÚMEROS, GRECAS E INICIACIÓN DE MAYÚSCULAS. CON LETRA NEGRA NORMAL	1,23€
22484	3	ESCRITURA CON MINÚSCULAS, DIBUJOS, NÚMEROS, GRECAS E INICIACIÓN DE MAYÚSCULAS. CON LETRA NEGRA NORMAL	1,23€
22485	4	ESCRITURA CON MINÚSCULAS, DIBUJOS, NÚMEROS, GRECAS E INICIACIÓN DE MAYÚSCULAS. CON LETRA NEGRA NORMAL	1,23€
22486	5	ESCRITURA CON MAYÚSCULAS, DIBUJOS, NÚMEROS Y GRECAS. CON LETRA NEGRA NORMAL	1,23€
22487	6	ESCRITURA CON MAYÚSCULAS, DIBUJOS, NÚMEROS Y GRECAS. CON LETRA NEGRA NORMAL	1,23€
22488	7	ESCRITURA CON MAYÚSCULAS, DIBUJOS, NÚMEROS Y GRECAS. CON LETRA NEGRA NORMAL	1,23€
22489	8	ESCRITURA CON MAYÚSCULAS, DIBUJOS, NÚMEROS Y GRECAS. CON LETRA NEGRA NORMAL	1,23€
22490	9	ESCRITURA PARA MEJORAR LA LETRA Y LA ORTOGRAFÍA. CON LETRA NEGRA NORMAL	1,23€
22491	10	ESCRITURA PARA MEJORAR LA LETRA Y LA ORTOGRAFÍA	1,23€
22492	11	ESCRITURA PARA MEJORAR LA LETRA Y LA ORTOGRAFÍA	1,23€
22493	12	ESCRITURA PARA MEJORAR LA LETRA Y LA ORTOGRAFÍA	1,23€
22494	13	ESCRITURA INCLINADA	1,23€



Cuadernos de caligrafía

Esta colección contribuye a desarrollar las destrezas motrices necesarias para adquirir soltura y agilidad en el lenguaje escrito de forma gradual.

RUBIO
 el Arte de aprender

CÓD.	Nº	CONTENIDO	
58105	01	VOCALES SUeltas Y NÚMEROS: 1,2, 3. CON PUNTOS, DIBUJOS Y GRECAS	0,92€
58097	02	VOCALES SUeltas Y NÚMEROS: 1,2, 3. CON PUNTOS, DIBUJOS Y GRECAS	0,92€
58098	03	ABECEDARIO, FRASES Y NÚMEROS: 4,5,6,7,8,9,0. CON PUNTOS, DIBUJOS Y GRECAS	0,92€
58099	04	ABECEDARIO, FRASES Y NÚMEROS: 4,5,6,7,8,9,0. CON PUNTOS, DIBUJOS Y GRECAS	0,92€
58100	05	ABECEDARIO, FRASES Y NÚMEROS: 4,5,6,7,8,9,0. CON PUNTOS, DIBUJOS Y GRECAS	0,92€
58101	06	RECAPITULACIÓN E INICIACIÓN DE MAYÚSCULAS. CON PUNTOS, DIBUJOS Y GRECAS	0,92€
58102	07	RECAPITULACIÓN E INICIACIÓN DE MAYÚSCULAS. CON PUNTOS, DIBUJOS Y GRECAS	0,92€
58103	08	DIBUJOS PARA SEGUIR Y COLOREAR. CON PUNTOS Y DIBUJOS	0,92€
58104	09	DIBUJOS PARA SEGUIR Y COLOREAR. CON PUNTOS Y DIBUJOS	0,92€
58106	1	ESCRITURA CON MINÚSCULAS, DIBUJOS, NÚMEROS, GRECAS E INICIACIÓN DE MAYÚSCULAS. CON LETRAS ENLAZADAS	0,92€
58107	2	ESCRITURA CON MINÚSCULAS, DIBUJOS, NÚMEROS, GRECAS E INICIACIÓN DE MAYÚSCULAS. CON LETRAS ENLAZADAS	0,92€
58108	3	ESCRITURA CON MINÚSCULAS, DIBUJOS, NÚMEROS, GRECAS E INICIACIÓN DE MAYÚSCULAS. CON LETRAS ENLAZADAS	0,92€
58109	4	ESCRITURA CON MINÚSCULAS, DIBUJOS, NÚMEROS, GRECAS E INICIACIÓN DE MAYÚSCULAS. CON LETRAS ENLAZADAS	0,92€
58110	5	ESCRITURA CON MAYÚSCULAS, DIBUJOS, NÚMEROS Y GRECAS. CON LETRAS ENLAZADAS	0,92€
58111	6	ESCRITURA CON MAYÚSCULAS, DIBUJOS, NÚMEROS Y GRECAS. CON LETRAS ENLAZADAS	0,92€
58112	7	ESCRITURA CON MAYÚSCULAS, DIBUJOS, NÚMEROS Y GRECAS. CON LETRAS ENLAZADAS	0,92€
58113	8	ESCRITURA CON MAYÚSCULAS, DIBUJOS, NÚMEROS Y GRECAS. CON LETRAS ENLAZADAS	0,92€
58114	9	ESCRITURA PARA MEJORAR LA LETRA Y LA ORTOGRAFÍA. CON LETRAS ENLAZADAS	0,92€
58115	10	ESCRITURA PARA MEJORAR LA LETRA Y LA ORTOGRAFÍA. CON LETRAS ENLAZADAS	0,92€
58116	11	ESCRITURA PARA MEJORAR LA LETRA Y LA ORTOGRAFÍA. CON LETRAS ENLAZADAS	0,92€
58117	12	ESCRITURA PARA MEJORAR LA LETRA Y LA ORTOGRAFÍA. CON LETRAS ENLAZADAS	0,92€
58118	13	ESCRITURA INCLINADA. CON LETRAS ENLAZADAS	0,92€

Cuadernos de caligrafía - Catalán

Esta colección contribuye a desarrollar las destrezas motrices necesarias para adquirir soltura y agilidad en el lenguaje escrito de forma gradual.



CUADERNOS DE MATEMÁTICAS

RUBIO
 el Arte de aprender

CÓD.	Nº	CONTENIDO Y CARACTERÍSTICAS	
43448	1	SISTEMA DE NUMERACIÓN. MEDIDAS DE TIEMPO.	2,72€
43449	2	DOBLE, TRIPLE Y CUÁDRUPLE. MÚLTIPLOS Y DIVISORES. POTENCIAS Y RAÍCES CUADRADAS. NÚMEROS PRIMOS. DESCOMPOSICIÓN FACTORIAL. MÍNIMO COMÚN MÚLTIPLO Y MÁXIMO COMÚN DIVISOR.	2,72€
43450	3	FRACCIONES: CONCEPTO Y OPERACIONES BÁSICAS. NÚMEROS DECIMALES.	2,72€
43451	4	SISTEMA MÉTRICO DECIMAL: MEDIDAS DE LONGITUD, CAPACIDAD Y PESO. NÚMEROS COMPLEJOS E INCOMPLEJOS. MEDIDAS DE SUPERFICIE.	2,72€
43452	5	PORCENTAJES: CONCEPTO, OPERACIONES BÁSICAS Y PROBLEMAS. PROPORCIONALIDAD. REGLA DE TRES.	2,72€
43453	6	FORMAS GEOMÉTRICAS PLANAS: ÁNGULOS Y POLÍGONOS. CÁLCULO DE PERÍMETRO Y SUPERFICIE. TEOREMA DE PITÁGORAS. CIRCUNFERENCIA Y CÍRCULO.	2,72€



Cuadernos matemáticas Evolución

Cuadernos que contribuyen a desarrollar la competencia matemática en los últimos niveles de Educación Primaria.

RUBIO

el Arte de aprender



CÓD.	Nº	CONTENIDO Y CARACTERÍSTICAS	
22446	1	SUMAR SIN LLEVAR	1,23€
22465	1A	SUMAR LLEVANDO	1,23€
22447	2	RESTAR SIN LLEVAR	1,23€
22466	2A	RESTAR LLEVANDO	1,23€
22448	3	MULTIPLICAR POR UNA CIFRA	1,23€
22467	3A	MULTIPLICAR POR VARIAS CIFRAS	1,23€
22449	4	DIVIDIR POR UNA CIFRA	1,23€
22468	4A	DIVIDIR POR VARIAS CIFRAS	1,23€
22450	5	SUMAR, RESTAR, MULTIPLICAR Y DIVIDIR POR VARIAS CIFRAS	1,23€
22469	5A	SUMAR, RESTAR, MULTIPLICAR Y DIVIDIR CON MAYOR DIFICULTAD	1,23€
22451	6	SUMAR, RESTAR, MULTIPLICAR Y DIVIDIR DECIMALES POR VARIAS CIFRAS	1,23€
22470	6A	SUMAR, RESTAR, MULTIPLICAR Y DIVIDIR DECIMALES CON MAYOR DIFICULTAD	1,23€
22452	7	SUMAR Y RESTAR SIN LLEVAR	1,23€
22453	8	SUMAR LLEVANDO Y RESTAR SIN LLEVAR	1,23€
22454	9	SUMAR Y RESTAR LLEVANDO	1,23€
22455	10	SUMAR, RESTAR Y MULTIPLICAR POR UNA CIFRA	1,23€
22456	11	SUMAR, RESTAR Y MULTIPLICAR POR UNA CIFRA	1,23€
22457	12	SUMAR, RESTAR Y MULTIPLICAR POR UNA CIFRA	1,23€
22458	13	SUMAR, RESTAR, MULTIPLICAR Y DIVIDIR POR UNA CIFRA	1,23€
22459	14	SUMAR, RESTAR, MULTIPLICAR POR VARIAS CIFRAS Y DIVIDIR POR UNA CIFRA	1,23€
22460	15	SUMAR, RESTAR, MULTIPLICAR POR VARIAS CIFRAS Y DIVIDIR POR UNA CIFRA	1,23€
22461	16	SUMAR, RESTAR, MULTIPLICAR POR VARIAS CIFRAS Y DIVIDIR POR UNA CIFRA	1,23€
22462	17	SUMAR, RESTAR, MULTIPLICAR Y DIVIDIR POR VARIAS CIFRAS	1,23€
22463	18	SUMAR, RESTAR, MULTIPLICAR Y DIVIDIR POR VARIAS CIFRAS	1,23€
22464	19	SUMAR, RESTAR, MULTIPLICAR Y DIVIDIR POR VARIAS CIFRAS	1,23€

Cuadernos de problemas

Para el desarrollo intelectual del alumno. Complementa y potencia las enseñanzas de los centros educativos.



RUBIO

el Arte de aprender



CÓD.	Nº	CONTENIDO	
58070	1	SUMAR SIN LLEVAR	0,92€
58071	1A	SUMAR LLEVANDO	0,92€
58072	2	RESTAR SIN LLEVAR	0,92€
58073	2A	RESTAR LLEVANDO	0,92€
58074	3	MULTIPLICAR POR UNA CIFRA	0,92€
58075	3A	MULTIPLICAR POR VARIAS CIFRAS	0,92€
58076	4	DIVIDIR POR UNA CIFRA	0,92€
58077	4A	DIVIDIR POR VARIAS CIFRAS	0,92€
58078	5	SUMAR, RESTAR, MULTIPLICAR Y DIVIDIR POR VARIAS CIFRAS	0,92€
58079	5A	SUMAR, RESTAR, MULTIPLICAR Y DIVIDIR CON MAYOR DIFICULTAD	0,92€
58082	7	SUMAR Y RESTAR SIN LLEVAR	0,92€
58083	8	SUMAR LLEVANDO Y RESTAR SIN LLEVAR	0,92€
58084	9	SUMAR Y RESTAR SIN LLEVAR	0,92€
58085	10	SUMAR, RESTAR Y MULTIPLICAR POR UNA CIFRA	0,92€
58086	11	SUMAR, RESTAR Y MULTIPLICAR POR UNA CIFRA	0,92€
58087	12	SUMAR, RESTAR Y MULTIPLICAR POR UNA CIFRA	0,92€
58088	13	SUMAR, RESTAR, MULTIPLICAR Y DIVIDIR POR UNA CIFRA	0,92€
58089	14	SUMAR, RESTAR, MULTIPLICAR POR VARIAS CIFRAS Y DIVIDIR POR UNA CIFRA	0,92€
58090	15	SUMAR, RESTAR, MULTIPLICAR POR VARIAS CIFRAS Y DIVIDIR POR UNA CIFRA	0,92€
58091	16	SUMAR, RESTAR, MULTIPLICAR POR VARIAS CIFRAS Y DIVIDIR POR UNA CIFRA	0,92€
58092	17	SUMAR, RESTAR, MULTIPLICAR Y DIVIDIR POR VARIAS CIFRAS	0,92€
58093	18	SUMAR, RESTAR, MULTIPLICAR Y DIVIDIR POR VARIAS CIFRAS	0,92€
58094	19	SUMAR, RESTAR, MULTIPLICAR Y DIVIDIR POR VARIAS CIFRAS	0,92€

Cuadernos de operaciones y problemas - Catalán

Para desarrollar gradualmente la habilidad de utilizar y relacionar los números, sus operaciones básicas, los símbolos y las formas de expresión y razonamiento matemático, y para resolver problemas relacionados con la vida cotidiana. Su uso sistemático contribuye a desarrollar el nivel de competencia matemática, proporciona seguridad en el niño y fomenta una disposición favorable hacia los elementos matemáticos.



RUBIO

el Arte de aprender



CÓD.	TIPO	
49965	CÁLCULO 1	2,81€
48836	LENGUAJE 1	2,81€
49964	MEMORIA 1	2,81€

Cuadernos Entrena tu mente

Editados para realizar estimulación cognitiva. Desarrollados por la Fundación Cuadernos Rubio en colaboración AFA-Valencia y otras entidades. Estos cuadernos están orientados para personas con deterioro cognitivo. Nivel 1.

DICIONARIOS

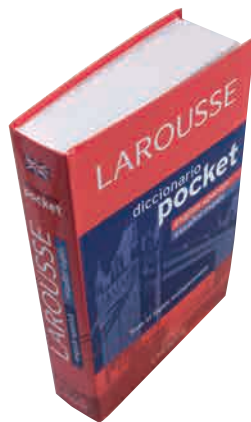

CÓD.
76445 16,82€

Diccionario de bolsillo Inglés- Castellano

Diccionario manejable, con todo el inglés indispensable, adecuado para viajes y estudiantes de inglés inicial y medio. Encuadernación cartonada. Versión actualizada. Incluye: 80000 traducciones, más de 55000 palabras y expresiones, vocabulario esencial y tecnicismos frecuentes, ejemplos de uso, principales americanismos y modelos de conjugación verbal irregular. Medidas: 115 x 185 mm. 768 páginas.

VOX



CÓD.
77144 12,92€

Ortografía de la lengua española

Práctico manual para conocer las normas ortográficas y resolver dudas relacionadas con el castellano. Encuadernación cartonada flexible. Incluye las normas: del uso de las letras, las mayúsculas, la acentuación, la puntuación, grupos consonánticos, división silábica, abreviaturas. Apéndice con más de 1.000 formas que admiten doble grafía. Medidas: 135 x 195 cm. Adaptado a la norma ortográfica de la RAE. 128 páginas.

VOX



CÓD.
21590 26,19€

Diccionario Secundaria - Castellano

Un diccionario moderno, didáctico y completo con información rigurosa, precisa y clara sobre las palabras. 27400 entradas y 56600 significados. Definiciones precisas para resolver las dudas propias de la ESO y el Bachillerato. Redactado en un lenguaje estándar y actual. Sinónimos y antónimos en 12600 acepciones. 1200 palabras ilustradas en 69 cuadros. Cuadros de verbos con todos los modelos de conjugación regular e irregular. Cuadros con información gramatical (normas de acentuación, puntuación, formación del plural, etc.). Medidas: 160 x 220 mm. 1472 páginas.

VOX

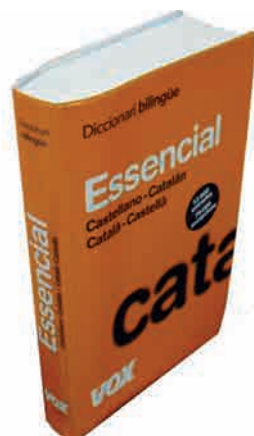

CÓD.
27383 18,44€

Diccionario Catalán-Castellano

Resuelve cualquier duda de ambas lenguas de manera clara y precisa. 52000 palabras y expresiones y 79000 traducciones. 5900 locuciones y frases hechas. 1100 ejemplos de uso. Medidas: 115 x 180 mm. 608 páginas.

VOX



CÓD.
21588 23,01€

Diccionario Avanzado Inglés-Español

Un diccionario riguroso, claro y actual, que satisface las consultas de los estudiantes. 71000 entradas. 240000 traducciones. 19500 expresiones idiomáticas. 41700 ejemplos de uso para ver las palabras en contexto. Tecnicismos, gentilicios, topónimos, siglas y abreviaturas. Inglés británico y americano. 5800 observaciones gramaticales. Tabla de verbos irregulares. Apéndice gramatical. Transcripción fonética. Medidas: 170 x 240 mm. 1440 páginas.



liderpape

CÓD.	REF.	ANCHO	LONGITUD	
07168	RL01	0,35 m	2 m	0,48€
07171	RL03	0,45 m	2 m	0,59€
24448	RL04	0,45 m	5 m	1,43€

CÓD.	REF.	ANCHO	LONGITUD	
07170	RL02	0,45 m	100 m	25,64€
07172	RL05	0,70 m	100 m	40,81€
07173	RL06	1,40 m	100 m	79,90€

Rollo plástico forralibros

Rollos forralibros en plástico de alta resistencia. Gran variedad de tamaños. Transparentes. 70 micras.

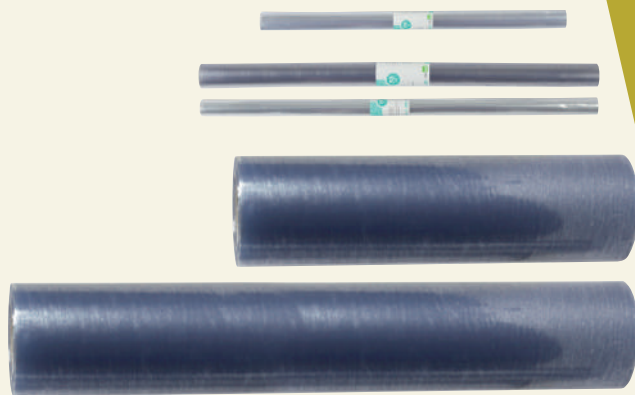

liderpape

CÓD.	REF.	ANCHO	LONGITUD	MICRAS			
12859	AD03	0,33 m	1,50 m	50	25	0,62€	
13201	AD04	0,50 m	1,50 m	50	25	1,04€	
20284	AD06	0,50 m	3 m	50	1	2,05€	
20286	AD07	0,50 m	5 m	50	1	3,89€	
32540	AD01	0,50 m	1,50 m	80	25	1,18€	
38188	AD02	0,50 m	3 m	80	1	2,38€	
20287	AD05	0,50 m	20 m	80	1	17,06€	

Rollo plástico forralibros adhesivo removible

Rollos forralibros de plástico de alta resistencia. Autoadhesivo. Gran variedad de tamaños y grosores.



FUNDAS FORRALIBROS

liderpape



CÓD.	REF.	MEDIDAS			
77454	AD08	293 x 530 mm	25	-	0,80€
77455	AD09	301 x 530 mm	25	1	0,80€
77456	AD10	312 x 530 mm	25	-	0,80€

Forralibros PVC ajustable adhesivo

Forralibros fabricado en PVC transparente. Con solapa ajustable con tira adhesiva para adaptarse con facilidad. 130 micras. Las medidas de las fundas son abiertas.



CÓD.	MEDIDAS		
52090	180 x 390 mm	25	0,48€
52091	190 x 390 mm	25	0,48€
52092	200 x 390 mm	25	0,51€
52096	240 x 450 mm	5	0,54€
52097	250 x 450 mm	5	0,54€
52099	270 x 505 mm	5	0,57€
52100	280 x 505 mm	5	0,60€
52101	295 x 505 mm	5	0,60€
52102	300 x 505 mm	5	0,63€
52103	310 x 505 mm	5	0,63€

Forralibros polipropileno ajustable adhesivo

Forralibros de polipropileno de 80 micras con sistema de ajuste adhesivo. Presentación en bolsa. Las medidas de las fundas son abiertas.

APLI



CÓD.	MEDIDAS		
49281	285 x 530 mm	25	1,04€
49282	296 x 530 mm	25	1,04€
49283	305 x 530 mm	100	1,04€
49284	317 x 530 mm	100	1,04€

Forro de libros ajustable

Forro de libros con solapa ajustable, sin adhesivo. Transparente. 130 micras. Las medidas de las fundas son abiertas.



CÓD.
68979 793,20€

Máquina forradora de libros

Máquina automática para forrar cualquier tipo de libro. Realiza fundas que se ajustan como una segunda piel a cualquier tamaño. Con un moderno control electrónico y sensores controlados digitalmente. Controla la temperatura, el tiempo y la presión para soldar y cortar a la perfección. Posee un display animado que dice en todo momento lo que hay hacer y qué está haciendo ella. Se debe utilizar exclusivamente con el material marca CoLibri. Máxima velocidad de corte: 2,5 segundos. Longitud máxima de soldadura: 500 mm. Medidas: 560 x 90 x 410 mm. Peso: 5 kg.

FIGURAS GEOMÉTRICAS



CÓD.
03603 6,69€

Figuras geométricas

Presentadas en bolsa. Ideal para prácticas de geometría y cristalografía. Papel de 100 g/m². 3 hojas de 33 x 23,7 cm. 22 figuras en total.

ATRILES SOBREMESA



CÓD. REF.
10959 AR01 4,34€

Atril metálico

Con 3 posiciones. Colores surtidos.
Medidas: 175 x 100 x 235 mm.



CÓD.
37671 39,00€

Atril de madera

Estilo estándar. Con diferentes posiciones y dos elementos de sujeción del libro. Medidas: 340 x 225 x 240 mm.

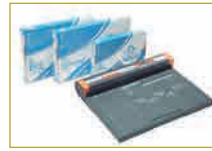

CÓD.	MEDIDAS		
67859	250 x 330 mm	250	0,75€
67860	320 x 490 mm	250	0,75€
67861	430 x 630 mm	125	1,09€

Recambio fundas forralibros

Fundas 100% de polietileno transparente. Sin ningún tipo de pegamento ni adhesivos. No alteran el estado original del libro y pueden quitarse y reemplazarse en cualquier momento. Tacto suave y agradable. Evitan que los libros se peguen entre sí en los estantes. Resistentes al agua pero permeables al oxígeno con el fin de evitar la retención de la humedad. Con certificación de juguetes seguros (Toy safety certification); aptas para uso infantil.

TABLA PERIÓDICA



CÓD.
74148 1,26€



Tabla periódica de elementos

Tabla periódica de elementos que muestra de forma clara y didáctica las principales características de los elementos químicos según su estado (sólido, líquido,...) y grupo (metales, semimetales,...) a los que pertenecen. Plastificada. Impresa a doble cara. Tamaño Din A5.

CÓD.
23917 49,50€

Atril de madera

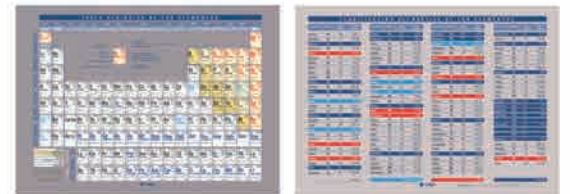
Con 4 posiciones.
Medidas: 317 x 260 x 255 mm.



CÓD.
37672 27,00€

Atril de madera

Estilo compacto.
Medidas: 230 x 150 x 260 mm.



CÓD.	TIPO	MODELO		
22165	FÍSICO	B/N ESPAÑA		0,18€
22173	POLÍTICO	B/N ESPAÑA		0,18€
22166	FÍSICO	B/N EUROPA		0,18€
22172	POLÍTICO	B/N EUROPA		0,18€
24592	FÍSICO	COLOR ÁFRICA		0,29€
24584	POLÍTICO	COLOR ÁFRICA		0,29€
24593	FÍSICO	COLOR AMÉRICA DEL NORTE		0,29€
24585	POLÍTICO	COLOR AMÉRICA DEL NORTE		0,29€
24594	FÍSICO	COLOR AMÉRICA DEL SUR		0,29€
24586	POLÍTICO	COLOR AMÉRICA DEL SUR		0,29€
24595	FÍSICO	COLOR ASIA		0,29€
24587	POLÍTICO	COLOR ASIA		0,29€
24596	FÍSICO	COLOR ESPAÑA		0,29€
24588	POLÍTICO	COLOR ESPAÑA		0,29€
24597	FÍSICO	COLOR EUROPA		0,29€
24589	POLÍTICO	COLOR EUROPA		0,29€
24599	FÍSICO	COLOR OCEANÍA		0,29€
24682	POLÍTICO	COLOR OCEANÍA		0,29€

CÓD.	TIPO	MODELO		
24598	FÍSICO	COLOR PLANISFERIO		0,29€
24590	POLÍTICO	COLOR PLANISFERIO		0,29€
24600	FÍSICO	COLOR ANDALUCÍA		0,29€
24591	POLÍTICO	COLOR ANDALUCÍA		0,29€
34163	FÍSICO	COLOR CATALUÑA		0,29€
34164	POLÍTICO	COLOR CATALUÑA		0,29€
79427	FÍSICO	COLOR ARAGÓN		0,30€
79428	POLÍTICO	COLOR ARAGÓN		0,30€
34159	FÍSICO	COLOR MADRID		0,29€
34160	POLÍTICO	COLOR MADRID		0,29€
79429	FÍSICO	COLOR CASTILLA-LA MANCHA		0,30€
79430	POLÍTICO	COLOR CASTILLA-LA MANCHA		0,30€
79431	FÍSICO	COLOR CASTILLA-LEÓN		0,30€
79432	POLÍTICO	COLOR CASTILLA-LEÓN		0,30€
78846	FÍSICO	COLOR COMUNIDAD VALENCIANA		0,29€
78845	POLÍTICO	COLOR COMUNIDAD VALENCIANA		0,29€
79433	FÍSICO	COLOR GALICIA		0,30€
79434	POLÍTICO	COLOR GALICIA		0,30€
78848	FÍSICO	COLOR ISLAS BALEARES		0,29€
78847	POLÍTICO	COLOR ISLAS BALEARES		0,29€



Mapas mudos

Din A4 (210 x 297 mm). 100 g/m².

¡Calidad, seguridad y confianza en productos escolares!



Noris® colour - Lápices de color **ecológicos**, con maderas certificadas PEFC provenientes de bosques alemanes. **Colores intensos, mina extra resistente.**



185 C12	Estuche 12 lápices
185 C18	Estuche 18 lápices
185 C24	Estuche 24 lápices
185 CD36	Estuche 36 lápices
185 C144	Class Pack - 144 lápices, 12 por color
185 G288	Class Pack - 288 lápices, 24 por color



Rotuladores Noris® Club - Rotuladores punta de fibra resistente a la presión, tinta base agua con **colorantes alimenticios**, lavables en piel y la mayoría de tejidos, capuchón ventilado. **¡Déjalo destapado, no se seca!**



326 WP10	Estuche 10 rotuladores finos
326 WP20	Estuche 20 rotuladores finos
326 C100	Class Pack - 100 rotuladores, 10 por color
340 WP12	Estuche 12 rotuladores gruesos
340 C144	Class Pack - 144 rotuladores, 12 por color

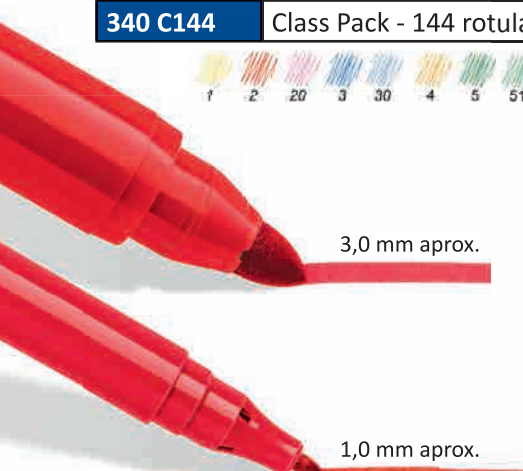

3,0 mm aprox.

1,0 mm aprox.





Ajedrez	718	Juegos de ajedrez	718
Barajas de cartas españolas	719	Juegos de damas	718
Barajas de cartas póker	720	Juegos de parchís	718
Barajas de cartas tarot	719	Juegos de póker	720
Bolsos portatodos	723	Juegos magnéticos	718
Carritos portamochilas	723	Mochilas	723
Cartas (barajas)	719	Parchís	718
Cartas tarot	719	Póker	720
Cuadernos para colorear	722	Portamochilas	723
Cuentos	721	Portatodos	723
Cuentos con pegatinas	721	Puzles	721
Damas	718	Tableros de ajedrez	718
Dominós	720	Tableros de juegos	718
Estuches de pintura	723	Tableros de parchís	718
Figuras de ajedrez	718	Velas de aniversario	722
Juegos clásicos	718		



CÓD.	Nº	ALTURA REY	
00339	4	7,5 cm	10,59€

Figuras ajedrez de plástico

Figura de ajedrez en plástico Stawton. Caja de plástico. Medidas: 14,5 x 7,5 x 5,5 cm.

Fournier

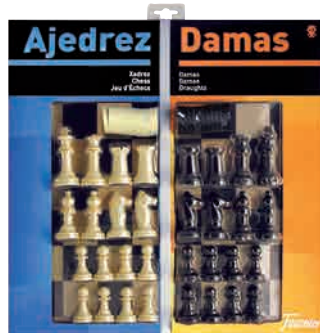

CÓD.	
43760	17,85€

Juego Ajedrez - Damas

Contiene: tablero, fichas de ajedrez, fichas de damas. Medidas: 40 x 40 cm.

Fournier



CÓD.	
43759	10,61€

Juego Parchis - Damas

Juego de parchis para 4 jugadores con damas. Contiene: tablero, 4 cubiletes, 4 dados y fichas de 4 colores. Fichas de damas de plástico. Caja para guardar accesorios. Medidas: 40 x 40 cm.

Fournier



CÓD.	
43758	7,92€

Juego Parchis - Oca

Juego de parchis para 4 jugadores con oca. Contiene: tablero, 4 cubiletes, 4 dados y fichas de 4 colores. Caja para guardar accesorios. Medidas: 33 x 33 cm.

Fournier



CÓD.	
43766	3,48€

Damas magnético

Contiene tablero y fichas magnéticas. Medidas: 16 x 16 cm.



falomir
juegos



CÓD.	MEDIDAS	
05826	33 x 33 cm	7,64€
05824	40 x 40 cm	9,56€

Tablero de madera Parchis - Oca

Tablero de madera parchis-oca. No incluye fichas.

Fournier



CÓD.	
43762	15,00€

Juego Parchis - Ajedrez

Juego de parchis para 4 jugadores. Con ajedrez. Contiene: tablero, 4 cubiletes, 4 dados, fichas de 4 colores y fichas de ajedrez. Caja para guardar accesorios. Medidas: 40 x 40 cm.

Fournier



CÓD.	
43761	9,53€

Juego Parchis - Oca

Juego de parchis para 6 jugadores con oca. Contiene: tablero, 6 cubiletes, 6 dados y fichas de 6 colores. Caja para guardar accesorios. Medidas: 40 x 40 cm.

Fournier



CÓD.	
43763	4,19€

Ajedrez magnético

Contiene tablero y fichas magnéticas. Medidas: 16 x 16 cm.



Fournier



CÓD.	
43765	3,48€

Oca magnética

Contiene tablero y fichas magnéticas. Medidas: 16 x 16 cm.



Fournier



CÓD.
43764 3,48€



Parchis magnético
Juego de parchis para 4 jugadores.
Contiene tablero, 4 cubiletes,
4 dados y 16 fichas magnéticas.
Medidas: 16 x 16 cm.

BARAJAS TAROT

Fournier



CÓD.
00587 15,72€

Baraja Tarot Español
Consta de 78 cartas divididas en 22 arcanos mayores y 56 arcanos menores. En estuche de cartón. Incluye manual de instrucciones.

Fournier

ESTUCHE
CARTÓN



CÓD.
54728 9,42€

Baraja española plástico
Baraja de 50 cartas. 100% plástico. Color del reverso azul. Estuche de cartón. Medidas de la carta: 61,5 x 95 mm. Medidas: 61,5 x 95 mm.

Fournier

ESTUCHE
CARTÓN



CÓD.	Nº CARTAS	
00503	40	4,11€
00512	50	4,59€

Baraja española nº 1
En estuche de cartón. Cartón de 300 g/m². Medidas: 61,5 x 95 mm.

Fournier



CÓD.	ESTUCHE	Nº		
25539	CELOFÁN	35	1	3,20€
25540	CARTÓN	32	12	4,50€

Baraja española cartas catalanas
Baraja de 50 cartas. Cartón de 300 g/m². Medidas: 61,5 x 95 mm.

Fournier



CÓD.
43767 3,48€



Tres en raya magnético
Contiene tablero y fichas magnéticas. Medidas: 16 x 16 cm.

BARAJAS ESPAÑOLAS

Fournier

ESTUCHE
PLÁSTICO



CÓD.	Nº CARTAS	
00505	40	4,94€
00514	50	5,37€

Baraja española plástico
En estuche de plástico. Cartón de 300 g/m². Medidas: 61,5 x 95 mm.

Fournier

ESTUCHE
CELOFÁN



CÓD.	Nº CARTAS	
00506	40	3,29€
00513	50	3,60€

Baraja española nº12
Envuelta en celofán. Cartón de 300 g/m². Medidas: 61,5 x 95 mm.

Cartamundi
A need for cards

ESTUCHE
CELOFÁN



CÓD.
77960 1,20€

Baraja española
Baraja de 50 cartas. Retractiladas en celofán. Cartón plástico de 275 g/m². Medidas: 61 x 95 mm.

Fournier

ESTUCHE
CARTÓN



CÓD.
00578 5,01€

Baraja póker español nº 20
Las míticas imágenes de la baraja española adaptada a una baraja de póker. En estuche de cartón. 55 cartas. Cartón de 300 g/m². Medidas: 62,5 x 88 mm.

BARAJAS Y JUEGOS DE PÓKER

Fournier

ESTUCHE
CARTÓN

CÓD.	Nº	
00579	18	5,21€
00580	818	5,19€
18615	18-00	3,05€

Baraja póker inglés y bridge

55 cartas. En estuche de cartón. Con índices estándar. Cartón de 300 g/
Medidas: 62,5 x 88 mm.

CÓD.
00579



Con índice Jumbo, lo que le hace mejor para jugar en mesas grandes de póker.

CÓD.
00580



CÓD.
18615



Cartamundi
A heart for cards

+18

CÓD.
54701 45,59€

Maletín aluminio Póker 300 fichas

Maletín de aluminio. 300 fichas de 11,5 g. 2 barajas de póker, 5 dados y 1 dealer. Para adultos. Para dos o más jugadores.
Medidas de la carta: 63 x 88 mm. Medidas: 80 x 400 x 230 mm.



DOMINÓS

CÓD.
02802 19,91€

Dominó Chamelo

Caja de plástico. Medidas: 21 x 42 mm.



CÓD.
02801 32,75€

Dominó Chamelo profesional

Caja de madera. Medidas: 21 x 42 mm.



CÓD.
02800 35,55€

Dominó Senior

Caja de madera. Medidas: 22 x 44 mm.

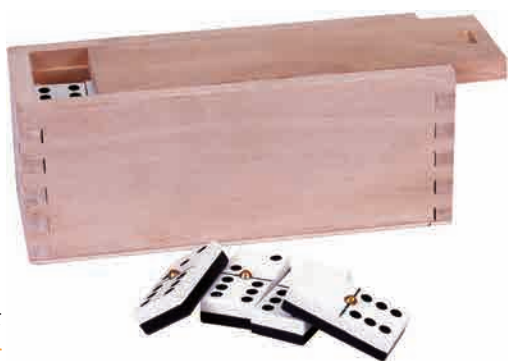

CÓD.
21829 72,60€

Dominó Máster profesional 9/9

Caja de madera. Medidas: 23 x 47 mm.



falomir
juegos



CÓD.
52241 20,45€

Dominó Profesional

Fichas de dominó profesional. Fichas con esquinas rectas.
Caja de madera. Medidas: 22 x 44 mm.

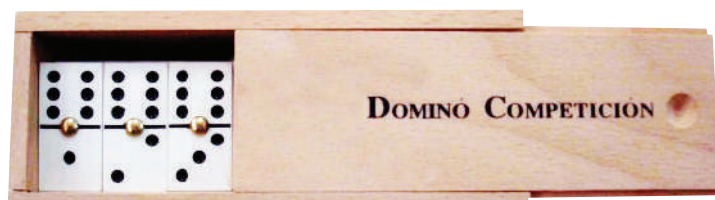

APLI



+3 24p

CÓD.
64545 12,35€**Puzle Mapamundi**

Puzle educativo del mapa del mundo y sus continentes. En cada continente figuran originales ilustraciones de la ilustradora Martina Hogan, con elementos característicos de cada uno de ellos: monumentos, fauna, habitante típico,... Gracias a estos dibujos, los padres pueden enseñar y explicar las diferentes temáticas de los puzles. Producto ideal para aprender jugando. Desarrolla la psicomotricidad fina y la concentración. Caja metálica con 24 piezas de 8 x 8 cm. A partir de 3 años. Medidas: 38,2 x 19,2 x 4,5 cm.

APLI



+3 40p

CÓD.
150144 7,81€**Puzle Abecedario**

Puzle educativo para aprender el abecedario formando nombres o palabras mientras se construyen edificios. Cada pieza tiene forma de casita de diferentes formas y colores. Una manera divertida de aprender y disfrutar al mismo tiempo. ¡Todas las piezas encajan entre sí para poder formar palabras sin límite! Original caja en forma de casita con 40 piezas. Medidas: 10 x 19 x 10 cm.

APLI



+3 90p

CÓD.
64546 16,15€**Puzle, dominó y memory**

¡3 juegos en uno! Piezas de gran calidad, con acabado brillante. Sus grandes piezas facilitan el juego a los más pequeños. Dibujos infantiles de fácil reconocimiento. Juegos ideales para desarrollar las capacidades de los niños. Contenido: dominó transportes 36 piezas (14x7cm), puzle profesiones 24 piezas (7x7cm), memory animales 30 piezas (7x7cm). A partir de 3 años. Medidas: 17 x 17 x 17 cm.

APLI



+3 30p

CÓD.
64520 10,66€**Puzle magnético Caras**

Puzle con piezas magnéticas de diferentes partes de la cabeza para crear diferentes caras sobre un escenario extraíble. Divertidos y originales dibujos ilustrados en exclusiva por Stocklina. Juego para aprender y estimular la imaginación. Ideal para desarrollar las habilidades y coordinación de los más pequeños. La caja sirve de soporte. Contenido: fondo imantado de 28 x 18 cm y 30 piezas. A partir de 3 años. Medidas: 30 x 21 x 6 cm.

CUENTOS CON PEGATINAS

12

CÓD.
76193 2,52€**Cuadernos para colorear con pegatinas Pintafácil**

Cuadernos con divertidos dibujos para colorear y ponerles pegatinas. 4 títulos. 72 páginas interiores. Medidas: 21 x 21 cm.



24

CÓD.
18951 0,93€**Cuentos colección Aventuras**

4 títulos: El circo, El safari, Los piratas y El viaje espacial. 8 páginas interiores. 4 páginas adhesivas. Medidas: 24 x 19 cm.



24

CÓD.
76198 0,93€**Cuadernos con pegatinas y actividades Solito Aprendo**

Divertidas actividades para niños de 3 a 5 años. 4 títulos. 32 páginas interiores. Medidas: 24 x 17 cm.

CÓD.
36301 2,52€**Cuentos de actividades Super Pega Color**

Carpeta compuesta por 64 páginas interiores para colorear y pegar adhesivos. 12 páginas adhesivas. Medidas: 28 x 21 cm.

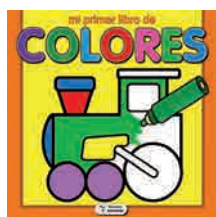
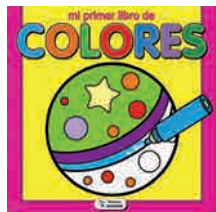

CÓD.
76195 0,83€

Cuadernos para colorear Mi primer libro de colores
Cuadernos para niños que se inician en colorear. 4 títulos. 72 páginas interiores. Medidas: 16 x 16 cm.



CÓD.
76197 0,93€

Cuadernos para colorear Pintacolor
Para niños de 3 a 4 años. 4 títulos. 16 páginas interiores. Medidas: 28 x 21 cm.



CÓD.
49295 1,50€

Cuadernos Disney pega y colorea
8 títulos. 12 páginas interiores. 2 páginas adhesivas. Diferentes modelos. Medidas: 28 x 21 cm.



CÓD.
36298 0,74€

Cuadernos para colorear Tito color
4 títulos. 16 páginas interiores. Medidas: 28 x 21 cm.



CÓD.
36295 2,52€

Cuadernos para colorear Mega color
4 títulos. 144 páginas interiores. Medidas: 28 x 21 cm.

VELAS

CÓD.	Nº	
23391	0	1,08€
23392	1	1,08€
23393	2	1,08€
23394	3	1,08€
23395	4	1,08€
23396	5	1,08€
23397	6	1,08€
23398	7	1,08€
23399	8	1,08€
23400	9	1,08€



Velas de números
Presentación en blister.



CÓD.
08148 1,40€

Velas de aniversario
Velas con soporte. Blister de 24 unidades. 12 soportes.

PORTATODOS

liderpape



CÓD.	REF.	MEDIDAS	COLOR	
75016	PX01	200 x 60 mm	NEGRO	1,88€
75017	PX02	200 x 60 mm	SURTIDOS*	1,88€
75018	PX03	200 x 100 mm	SURTIDOS*	2,03€



* Azul, negro y rojo

Portatodo escolar

Estuche portatodo escolar con un departamento cerrado con cremallera, ideal para guardar el material escolar de uso diario: bolígrafos, portaminas, gomas, sacapuntas, etc. Diferentes colores y medidas.

safta

CÓD.	REF.	
21083		1,38€



Portatodo escolar

Bolsa escolar para lápices. Estrecho. Color negro. Medidas: 200 x 60 mm.



PORTAMOCHILAS

liderpape



CÓD.	REF.	
74253	CK02	18,12€

Carrito portamochilas

Plegable, para ahorrar espacio en casa. Asa extensible. 2 ruedas. Adaptable a la mayoría de mochilas que se pueden acoplar a carritos. Medidas: 860 x 280 x 260 mm.

MOCHILAS

liderpape



CÓD.	REF.	COLOR	
75010	ME01	AZUL	13,62€
75014	ME05	FUCSIA	13,62€
75011	ME02	NEGRO	13,62€
75012	ME03	ROJO	13,62€
75015	ME06	TURQUESA	13,62€
75013	ME04	VERDE	13,62€

Cartera escolar

Mochila práctica y resistente, ideal para transportar el material escolar y los efectos personales. Cómoda y amplia, dispone de 2 espacios de guardado con cierre de cremallera y parte trasera acolchada para mayor confort al llevarla puesta. Tirantes acolchados ajustables. Disponible en una gran variedad de colores lisos. Medidas: 400 x 300 x 170 mm.

ESTUCHES DE PINTURA

LIDERCOLOR

67 piezas

CÓD.	
74136	19,64€

Estuche de pintura de plástico

Estuche de plástico de 67 piezas:

- 12 rotuladores
- 12 lápices de colores,
- 12 ceras,
- 12 pasteles,
- 12 acuarelas,
- 1 sacapuntas,
- 1 goma,
- 1 lápiz,
- 1 pincel,
- 1 paleta,
- 1 cola líquida y
- 1 estuche.

Medidas: 62 x 26,4 x 24,5 cm.



LIDERCOLOR

100 piezas

CÓD.	
74139	29,25€

Estuche de pintura de madera. Cofre

Estuche de madera de 100 piezas:

- 24 lápices de colores,
- 24 pasteles jumbo,
- 24 acuarelas,
- 2 pinceles,
- 2 lápices,
- 2 lijas,
- 1 goma,
- 1 sacapuntas,
- 3 paletas,
- 16 hojas de dibujo y
- 1 estuche de madera.

Medidas: 72 x 39,3 x 25,5 cm.



UDERCOLOR

106 piezas



CÓD. 74138 46,65€

Estuche de pintura de madera

Estuche de madera de 106 piezas:

- 24 rotuladores,
- 24 pasteles jumbo,
- 5 lápices, 3 paletas,
- 1 goma, 1 cola líquida y
- 21 lápices de colores,
- 24 acuarelas,
- 1 pincel, 1 sacapuntas,
- 1 estuche de madera.

Medidas: 50 x 44 x 29,5 cm.



UDERCOLOR

141 piezas



CÓD. 74140 69,00€

Estuche de pintura de madera. Cofre Deluxe

Estuche de madera de 141 piezas:

- 24 lápices de colores,
- 24 acuarelas,
- 2 lápices,
- 1 goma,
- 60 ceras y
- 24 pasteles jumbo,
- 2 pinceles,
- 2 lijas,
- 1 sacapuntas,
- 1 estuche de madera.

Medidas: 73 x 38 x 25,2 cm.



UDERCOLOR

Estuche de pintura de madera. Maletín Deluxe

Estuche de madera de 178 piezas:

- 36 lápices de colores,
- 20 acuarelas,
- 40 rotuladores,
- 4 pinceles,
- 1 esponja,
- 1 paleta,
- 1 lija,
- 1 estuche de madera.
- 15 pasteles jumbo,
- 12 tubos de pintura acrílica,
- 40 ceras,
- 4 lápices,
- 1 sacapuntas,
- 1 goma,
- 1 recipiente para agua y

Medidas: 45,4 x 28,5 x 10,5 cm.

178 piezas



CÓD. 74141 108,53€



Disney PIXAR



www.safta.com



NUEVO SISTEMA DE PROTECCIÓN



UN CARRO DE OTRO PLANETA



2018 NEW



Sevilla Fútbol Club



Real Madrid



FC BARCELONA



ATLÉTICO DE MADRID



En las papelerías
hay juegos Falomir...



Síguenos en:

Imagino Luego Aprendo



Imagina, crea, diviértete y aprende. La gran familia de productos Liderpapel pone a tu disposición todo un mundo de posibilidades para expandir tu universo creativo.